

WARRANTY

DO NOT RETURN YOUR PRODUCT TO THE STORE. PLEASE CONTACT BABY TREND FOR REPLACEMENT PARTS, SERVICE AND REPAIR.

The Baby Trend® warranty covers workmanship defects within the first 180 days of purchase. Any product which has been subjected to misuse, abuse, abnormal use, excessive wear and tear, improper assembly, negligence, environmental exposure, alteration or accident, or has had its serial number altered or removed invalidates all claims against the manufacturer. Any damage to property during installation is the sole responsibility of the end user. The Customer Service Department can be contacted at 1 (800) 328-7363 Monday through Friday between 8:00am and 4:30pm (PST). Return Authorizations are required prior to returning product(s) to Baby Trend®. Warranty only valid in North America.

GARANTIA

NO DEVUELVA SU PRODUCTO A LA TIENDA. POR FAVOR CONTACTE A BABY TREND PARA PIEZAS DE REPUESTO, SERVICIO Y REPARACION.

La garantía de Baby Trend® cubre defectos de fábrica dentro de los primeros 180 días de la compra. Cualquier producto que haya sido sometido a uso indebido, abuso, uso anormal, desgaste excesivo, montaje incorrecto, negligencia, exposición ambiental, alteración o accidente, o que ha tenido su número de serie alterado o removido anula todos los reclamos contra el fabricante. Cualquier daño a la propiedad durante la instalación es de la exclusiva responsabilidad del usuario final. El Departamento de Servicio al Cliente puede ser contactado a 1 (800) 328-7363 Lunes a viernes entre 8:00am y 4:30pm (PST). Un número de autorización es requerido antes de la devolución de los producto(s) a Baby Trend®.

Garantía válida sólo en América del Norte.

GARANTIE

NE PAS RETOURNER VOTRE PRODUIT AU MAGASIN. VEUILLEZ CONTACTER BABY TREND POUR DES PIÈCES DE RECHANGE, ENTRETIEN ET RÉPARATION.

La garantie Baby Trend® couvre les vices de fabrication dans les 180 jours suivant l'achat du produit. Tout produit qui a été soumis à un usage abusif, une utilisation anormale, une usure excessive, un montage incorrect, de la négligence, de l'exposition environnementale, de la modification ou un accident, ou a eu son numéro de série modifié ou supprimé annule toutes les réclamations contre le fabricant. Tout dommage à la propriété lors de l'installation est de la seule responsabilité de l'utilisateur final. Le service client peut être contacté au 1 (800) 328-7363 du lundi au vendredi 8 h – 16 h 30 (PST). Une autorisation sera nécessaire avant de retourner le produit à Baby Trend®. Garantie valable uniquement en Amérique du Nord.



www.babytrend.com

Baby Trend, Inc.
1607 S. Campus Ave.,
Ontario, CA 91761

1-800-328-7363
(8:00am ~ 4:30pm PST)
www.babytrend.com

Read all instructions BEFORE assembly and USE of product.
KEEP INSTRUCTIONS FOR FUTURE USE.

Lea todas las instrucciones ANTES de armar y USAR el producto.
CONSERVE LAS INSTRUCCIONES PARA USO FUTURO.

Lire toutes les instructions AVANT d'assembler et
d'UTILISER le produit. GARDER LES INSTRUCTIONS
POUR UNE UTILISATION ULTERIEURE.

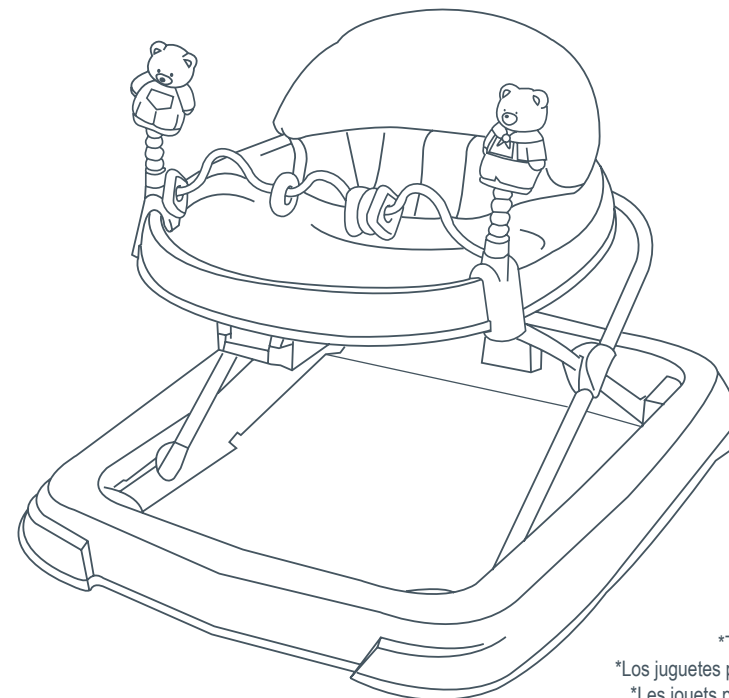

*Toys may vary
*Los juguetes pueden variar.
*Les jouets peuvent varier.

WK37A
Instruction Manual
Manual de Instrucciones
Manuel d'instruction



www.babytrend.com

 **WARNING:** Please read all instructions before assembly and use of the walker. Keep instructions for future use.

 **WARNING:** Never leave child unattended. Always Keep child in view while in walker.

 **WARNING:** Use only on flat surfaces free of objects that could cause the walker to tip over.

 **WARNING:** To reduce chance of child slipping out of the seat, check that both feet of the child touch the floor. Never carry walker with the child in it, as the child may get hurt or slip out.

 **WARNING:** To avoid burns, keep the child away from hot liquids, ranges, radiators, space heaters, fireplaces, etc.

 **WARNING-STAIR HAZARD:** Avoid serious injury or death, block stairs/steps securely before using walker.

- This walker is to be used only by infants, who are old enough to sit upright on their own and are ready to learn to walk (about 6 months old).
DO NOT USE UNTIL BABY CAN SIT UP BY ITSELF.
- Discontinue using the walker when the child can walk unassisted, reaches 30 lbs. in weight, or reaches 32 inches in height.
- **DO NOT ADJUST TRAY HEIGHT WITH THE BABY IN THE WALKER.**

- Periodically inspect seat pad plastic tabs to be sure they are secured in the body.
DO NOT USE THE WALKER IF IT IS DAMAGED OR BROKEN. Discontinue using should any part become damaged. Please contact our customer service at 1-800-328-7363 to order replacement parts or arrange for repairs.
- Clean rubber inserts on walker base regularly to maintain stopping performance. To clean the seat pad, use only mild household soap and warm water with a sponge or cloth.
DO NOT MACHINE WASH. For metal and plastic parts, use only lukewarm water and mild soap.

⚠️ **ADVERTENCIA:** Lea todas las instrucciones antes de ensamblar y usar el andador. Guarde las instrucciones para uso futuro.

⚠️ **ADVERTENCIA:** Nunca deje al niño solo sin supervisión. Siempre vigile al niño cuando esté en el andador.

⚠️ **ADVERTENCIA:** Utilícelo solamente en superficies planas libres de objetos que puedan hacer que el andador tropiece y se caiga.

⚠️ **ADVERTENCIA:** Para reducir las posibilidades de que el niño se resbale y se caiga del asiento, verifique que ambos pies toquen el suelo. Nunca acarree el andador con el niño en él, ya que este se podría lastimar o deslizarse y caerse.

⚠️ **ADVERTENCIA:** Para evitar quemaduras, mantenga al niño alejado de líquidos calientes, cocinas, radiadores, calentadores de ambientes, chimeneas, etc.

⚠️ ADVERTENCIA-PELIGRO CON LAS ESCALERAS

Evite lesiones graves o la muerte bloqueando las escaleras o los escalones de manera segura antes de usar el andador.

- Este andador debe ser utilizado únicamente por niños que sean lo suficientemente grandes para sentarse erguidos por su cuenta y que estén listos para aprender a caminar (alrededor de 6 meses de edad).
- **NO USAR HASTA QUE EL BEBÉ SE PUEDA SENTAR POR SÍ MISMO.**

- Deje de usar el andador cuando el niño pueda caminar sin ayuda, pese 13,5 kg (30 lb) o mida 80 cm de altura.
- **NO AJUSTE LA ATURA DE LA BANDEJA CUANDO EL NIÑO ESTÉ EN EL ANDADOR.**
- Periódicamente inspeccione las lengüetas plásticas del cojín del asiento para verificar que estén bien ajustadas al cuerpo. **NO USAR EL ANDADOR SI ESTÁ DAÑADO O ROTO.** Deje de utilizarlo si alguna pieza se daña. Comuníquese con nuestro servicio al cliente al 1-800-328-7363 para pedir piezas de remplazo o para su reparación.
- Limpie los insertos de goma en la base del andador regularmente para mantener la acción de frenado. Para limpiar el cojín del asiento, use solo jabón doméstico suave y agua tibia con una esponja o paño. **NO LAVAR EN LAVADORA.** Para las piezas de metal y plástico, use solo agua tibia y jabón suave.

⚠️ **AVERTISSEMENT:** Veuillez lire toutes les instructions avant d'assembler et d'utiliser le trotteur. Garder les instructions pour une utilisation ultérieure.

⚠️ **AVERTISSEMENT:** Ne jamais laisser l'enfant sans surveillance. Ne jamais perdre l'enfant de vue lorsqu'il est dans le trotteur.

⚠️ **AVERTISSEMENT:** Utiliser uniquement sur des surfaces planes dépourvues d'objets risquant de faire basculer le trotteur.

⚠️ **AVERTISSEMENT:** Pour réduire les risques de glissement de l'enfant hors du siège, vérifier que les deux pieds de l'enfant touchent le sol. Ne jamais transporter le trotteur avec l'enfant à l'intérieur; l'enfant pourrait être blessé ou glisser.

⚠️ **AVERTISSEMENT:** Pour éviter les brûlures, maintenir l'enfant hors de portée des liquides chauds, cuisinières, chauffeuses, appareils de chauffage, cheminées, etc.

⚠️ **AVERTISSEMENT - DANGER CAUSÉ PAR LES ESCALIERS**
Pour éviter des blessures graves ou un décès, bloquer les escaliers/marches de façon sécuritaire avant d'utiliser le trotteur.

- Ce trotteur ne doit être utilisé que par des bébés suffisamment grands pour se tenir debout seuls et prêts à apprendre à marcher (environ 6 mois).
NE PAS UTILISER TANT QUE LE BÉBÉ NE PEUT PAS S'ASSEOIR SEUL.
- Cesser d'utiliser le trotteur lorsque l'enfant est capable de marcher sans assistance, lorsque son poids atteint 30 lb ou lorsque sa taille atteint 32 pouces.

- **NE PAS AJUSTER LA HAUTEUR DU PLATEAU LORSQUE LE BÉBÉ SE TROUVE DANS LE TROTTEUR.**
- Inspecter régulièrement les languettes en plastique de la housse de siège pour vérifier qu'elles sont bien attachées au corps du trotteur. **NE PAS UTILISER LE TROTTEUR S'IL EST ENDOMMAGÉ OU BRISÉ. CESSER L'UTILISATION SI L'UNE DES PIÈCES EST ENDOMMAGÉE.** Veuillez communiquer avec le service à la clientèle au 1 800 328-7363 pour commander des pièces de rechange ou pour prendre rendez-vous pour une réparation.
- Nettoyer régulièrement les plaquettes en caoutchouc sur la base du trotteur pour maintenir la capacité de freinage. Pour nettoyer la housse de siège, utiliser uniquement un savon doux ménager et de l'eau chaude avec une éponge ou un chiffon. **NE PAS LAVER EN MACHINE.** Pour les pièces en métal et en plastique, utiliser uniquement de l'eau tiède et du savon doux.

Front and rear wheels
Ruedas frontales y traseras
Roues avant et arrière

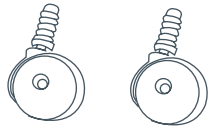

Front
Frente
Avant

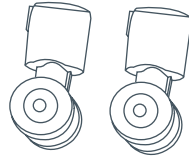

Rear
Parte posterior
Arrière

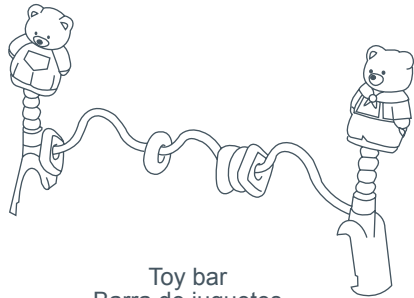

Toy bar
Barra de juguetes
Barre de jouets

*Toys may vary
*Los juguetes pueden variar.
*Les jouets peuvent varier.

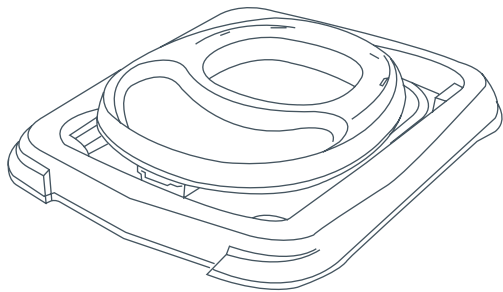

Base
Base
Base

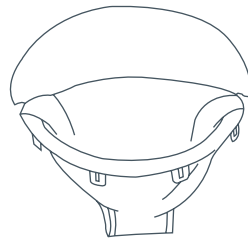

Seat
Asiento
Siège

IMPORTANT! To ensure safe operation of your product, please follow these instructions carefully. Please keep these instructions for future reference.

IMPORTANT! Before assembly and each use, inspect this product for damaged hardware, loose joints, missing parts or sharp edges. NEVER use if any parts are missing or broken.

IMPORTANT! Adult assembly is required.

IMPORTANT! Always check that the baby walker is locked in the open position before using.

¡IMPORTANTE! Para garantizar que el producto funcione de manera segura, siga estas instrucciones cuidadosamente. Guarde estas instrucciones para referencia futura.

¡IMPORTANTE! Antes de ensamblar y antes de cada uso, inspeccione este producto para verificar si hay piezas dañadas, juntas sueltas, piezas faltantes o bordes filosos. NUNCA lo use si hay piezas faltantes o rotas.

¡IMPORTANTE! Requiere montaje a cargo de un adulto.

¡IMPORTANTE! Siempre verifique que el andador esté bloqueado en la posición abierta antes de usarlo.

IMPORTANT ! Pour garantir un fonctionnement en toute sécurité de votre produit, veuillez suivre attentivement ces instructions. Veuillez conserver ces instructions pour référence ultérieure.

IMPORTANT ! Avant l'assemblage et chaque utilisation, inspecter ce produit pour vérifier qu'il n'y a pas de pièces endommagées, de charnières desserrées, de pièces manquantes ou de bords acérés. NE JAMAIS utiliser en cas de pièces manquantes ou brisées.

IMPORTANT ! Assemblage par un adulte nécessaire.

IMPORTANT ! Toujours vérifier que le trotteur est verrouillé en position ouverte avant de l'utiliser.

ATTENTION: Carefully remove parts from box. Check that you have all the parts for this model before assembling the baby walker.

ATENCIÓN: Retire cuidadosamente las piezas de la caja. Verifique que tiene todas las piezas para este modelo antes de ensamblar el andador.

ATTENTION : Retirer délicatement les pièces de la boîte. Vérifier la présence de toutes les pièces correspondant à ce modèle avant d'assembler le trotteur.

TO ASSEMBLE WALKER PARA ENSAMBLAR EL ANDADOR ASSEMBLAGE DU TROTTEUR

- To open the baby walker raise the tray to the middle position (Fig. 1).
 - Para abrir el andador, levante la bandeja hasta la posición intermedia (Fig. 1).
 - Pour ouvrir le trotteur, relever le plateau en position médiane (Fig. 1).
- The baby walker can be used for 3 different heights. Turn the safety button lengthwise and press the safety button until the mechanism is released. Adjust to the middle height (Fig. 2).

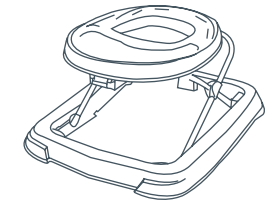

Fig. 1

- El andador puede utilizarse en 3 alturas diferentes. Gire el botón de seguridad a lo largo y presiónelo hasta liberar el mecanismo. Ajuste a la altura intermedia (Fig. 2).
- Le trotteur peut être utilisé pour 3 hauteurs différentes. Tourner le bouton de sécurité dans le sens de la longueur et appuyer dessus jusqu'à ce que le mécanisme soit libéré. Régler à la hauteur médiane (Fig. 2).

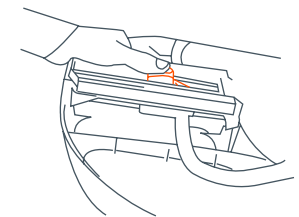

Fig. 2

- When the middle position has been selected, check that the safety button turned through 90 degrees to prevent the accidental release of the mechanism (Fig. 3).
 - Cuando haya seleccionado la posición intermedia, verifique que el botón de seguridad esté girado 90 grados para evitar que el mecanismo se destrabe accidentalmente (Fig. 3).
 - Lorsque la position médiane a été sélectionnée, vérifier que le bouton de sécurité est tourné à 90 degrés pour prévenir la libération accidentelle du mécanisme (Fig. 3).

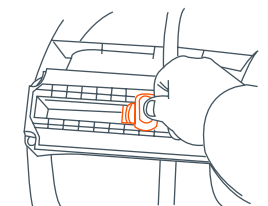

Fig. 3

- 4) • Thread the end of the support strap through the loop on the seat bottom and then through the slot at the end of the height adjustment bracket found under the tray (Fig. 4).

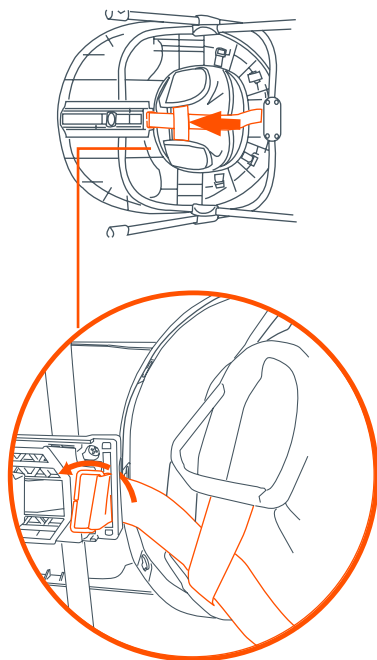

Fig. 4

- Pase el extremo de la tira de soporte a través del lazo en la parte inferior del asiento y luego a través de la ranura en el extremo del soporte de ajuste de altura que se encuentra debajo de la bandeja (Fig. 4).

- Faire passer l'extrémité de la courroie de support à travers la boucle du siège inférieur puis à travers la fente située à l'extrémité de la bride de réglage de la hauteur située sous le plateau (Fig. 4).

- 5) • Next thread the support strap through the opening in the rectangular ring and pull snug (Fig. 5).

- Luego pase la tira de soporte a través de la abertura en el anillo rectangular y jale para que quede floja (Fig. 5).

- Ensuite faire passer la courroie de support à travers l'ouverture dans l'anneau rectangulaire et tirer pour un ajustement serré (Fig. 5).

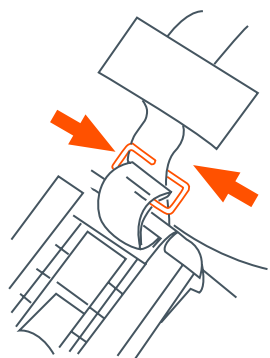

Fig. 5

- 6) • Insert the plastic pins on the front of the seat into the holes, then click the pins into position by pushing them downwards (Fig. 6a).

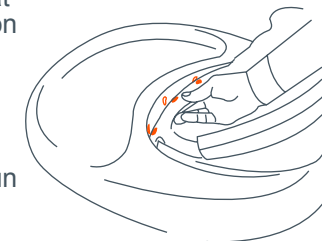

Fig. 6a

- Inserte las chavetas de plástico ubicadas en el frente del asiento en los orificios y luego trabe las chavetas en su posición empujándolas hacia abajo hasta escuchar un chasquido (Fig. 6a).

- Insérer les pattes en plastique à l'avant du siège dans les trous, puis cliquer les pattes en position en les enfonçant vers le bas (Fig. 6a).

- Locate the straps with plastic buckles on back of seat and corresponding slots on tray. Insert each strap into corresponding slot (Fig 6b).

- Ubique las tiras con las hebillas de plástico en la parte trasera del asiento y las ranuras correspondientes en la bandeja. Inserte cada tira en la ranura correspondiente (Fig. 6b).

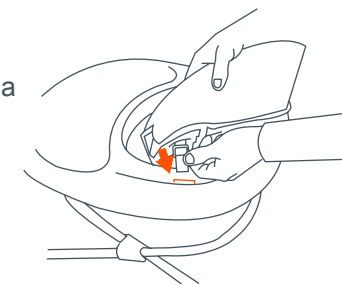

Fig. 6b

- Localiser les courroies avec les boucles en plastique à l'arrière du siège et les fentes correspondantes sur le plateau. Insérer chaque courroie dans la fente correspondante (Fig 6b).

- 7) • From the underside of tray pull each strap completely through each slot and pivot plastic buckle to lay flat against underside of tray (Fig. 7).

- Desde la parte inferior de la bandeja jale de cada tira completamente a través de cada ranura y pivotee la hebilla de plástico para que quede plana contra la parte inferior de la bandeja (Fig. 7).

- À partir de la face inférieure du plateau, faire passer chaque courroie complètement à travers chaque fente et faire pivoter la boucle en plastique pour qu'elle repose à plat contre la face inférieure du plateau (Fig. 7).

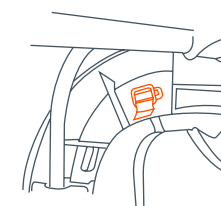

Fig. 7

- 8) • Place walker on a solid flat surface with bottom of base facing upward. Insert the pins of the front wheels into their housing, pressing them until they snap into position. Please check that wheels are locked into place before proceeding (Fig. 8).

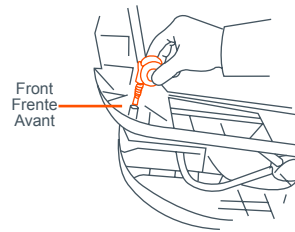

Fig.8

- Coloque el andador en una superficie sólida con la parte inferior de la base mirando hacia arriba. Inserte las chavetas ubicadas en las ruedas frontales en el orificio correspondiente, presionando hasta escuchar un chasquido y queden en su lugar. Verifique que las ruedas estén trabadas en su lugar antes de seguir (Fig. 8).

- Placer le trotteur sur une surface plane solide avec le fond de la base orienté vers le haut. Insérer les pattes des roues avant dans leur logement, en les enfonçant pour les encliquer. Veuillez vérifier que les roues sont verrouillées avant de passer à l'étape suivante (Fig. 8).

- 9) • Align the large tab on the rear wheel into the slot in the wheel housing of the walker (Fig. 9a). Press the wheel in until it stops against the three small tabs that prevent it from moving further (Fig. 9b). Repeat the process for the second rear wheel. Please check that all wheels are fully inserted into place before proceeding.

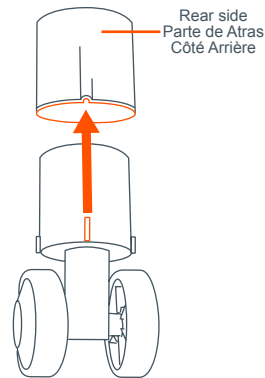

Fig. 9a

- Alinee la lengüeta grande de la rueda trasera dentro de la ranura de la arandela del andador (Fig. 9a). Presione la rueda hacia adentro hasta que se tope con las tres pequeñas lengüetas que le impiden avanzar (Fig. 9b). Repita el proceso para la segunda rueda trasera. Por favor, compruebe que todas las ruedas están completamente insertados en su sitio antes de proceder.

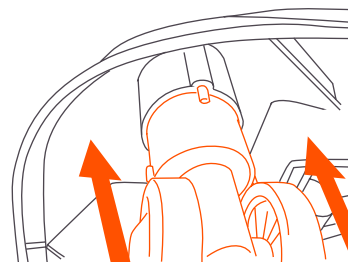

Fig. 9b

- Alignez la grande languette située sur la roue arrière dans le logement de roue de la poussette (Fig. 9a). Appuyez sur la roue jusqu'à ce qu'elle soit bloquée par les trois petites languettes destinées à empêcher qu'elle ne se déplace (Fig. 9b). Répétez ce processus pour la deuxième roue arrière. S'il vous plaît vérifier que toutes les roues sont complètement insérées en place avant de procéder.

- 10) • To attach the toy bar, clip the hooks on both sides of the toy bar to the walker tray (Fig. 10). Do not use the toy bar if it has been damaged or broken.

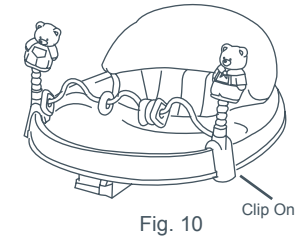
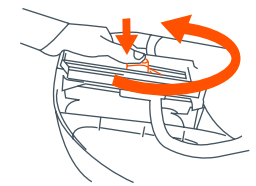

Fig. 10

- To remove the toy bar, push down on the clips and lift the hooks up (Fig. 10).
- Para quitar la barra de juguetes, presione hacia abajo los ganchos y levante los ganchos (Fig. 10).
- Pour retirer la barre de jouets, appuyez sur les clips et soulevez les crochets (Fig. 10).
- Pour retirer la barre de jouets, appuyez sur les clips et soulevez les crochets. (Fig. 10).

TO FOLD WALKER PARA PLEGAR EL ANDADOR TROTTEUR ASSEMBLÉ

- 11) • To fold the walker, turn the button to unlock and push it to release. Then push the tray downward to the lowest position (Fig. 11).



- Para plegar el andador, gire el botón para desbloquearlo y empuje para liberarlo. Luego empuje la bandeja hacia abajo a la posición más baja (Fig. 11).

- Pour plier le trotteur, tourner le bouton pour déverrouiller et l'enfoncer pour le libérer. Ensuite pousser le plateau vers le bas à la position la plus basse (Fig. 11).

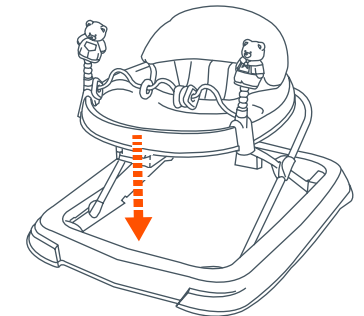

Fig. 11

PLACING CHILD IN THE WALKER
CÓMO COLOCAR AL NIÑO
EN EL ANDADOR
PLACER L'ENFANT DANS LE TROTTEUR

⚠ WARNING: To reduce chance of child slipping out of the seat, check that both feet of the child touch the floor. Never carry walker with the child in it, as the child may get hurt or slip out.

⚠ ADVERTENCIA: Para reducir las posibilidades de que el niño se resbale y se caiga del asiento, verifique que ambos pies toquen el suelo. Nunca acarree el andador con el niño en él, ya que este se podría lastimar o deslizarse y caerse.

⚠ AVERTISSEMENT: Pour réduire les risques de glissement de l'enfant hors du siège, vérifiez que les deux pieds de l'enfant touchent le sol. Ne jamais transporter le trotteur avec l'enfant à l'intérieur; l'enfant pourrait être blessé ou glisser.

- Always check the walker prior to each use to ensure that the seat is snapped in place and that the walker has no loose or broken parts. Do Not use the walker if it is damaged or broken or missing parts.
- Siempre verifique el andador antes de cada uso para asegurarse de que el asiento esté trabado en su lugar y que el andador no tenga piezas sueltas o rotas. No use el andador si está dañado, roto o si le faltan piezas.
- Toujours inspecter le trotteur avant chaque utilisation pour vérifier que le siège est bien en place et qu'il n'y a pas de pièces détachées ou brisées. Ne pas utiliser le trotteur s'il est endommagé ou brisé ou en cas de pièces manquantes.
- Before placing your child in the walker, please determine that your child is developmentally ready for this type of product. Generally, your child must be able to sit upright unassisted and have adequate neck strength to exhibit very good control of his or her head. Typically, a child should be at least 6 months of age to use this product. Infants develop at different rates and you should discuss the use of a walker with your pediatrician to ensure that your infant is ready.

- Antes de colocar al niño en el andador, determine si el niño está lo suficientemente desarrollado como para usar este tipo de producto. Generalmente, el niño debe poder sentarse erguido por sí mismo y tener la fuerza adecuada en el cuello para controlar muy bien su cabeza. Usualmente el niño debería tener al menos 6 meses de edad para usar este producto. Los niños se desarrollan a diferente ritmo y debería analizar con su pediatra si su niño está listo para usar un andador.
- Avant de placer l'enfant dans le trotteur, veuillez déterminer si le développement de l'enfant permet l'utilisation de ce type de produit. En général, l'enfant doit être capable de tenir assis droit sans assistance et son cou doit être suffisamment fort pour lui permettre un bon contrôle de sa tête. En général, un enfant doit avoir au moins 6 mois pour utiliser ce produit. Les enfants se développent à des rythmes différents et vous devez discuter de l'utilisation d'un trotteur avec un pédiatre pour vous assurer que votre enfant est prêt.
- Adjust the seat height of the walker to the lowest setting. Place your child in the walker and check that both feet touch the floor. The child should have only part of their weight on their feet when their legs are straight. Adjust the walker height as needed as your child grows. Do not adjust height with child in the walker. Discontinue using the walker if your child attempts to climb out, reaches 30 pounds in weight or 32 inches in height, or when your child is able to walk unassisted.
- Ajuste la altura del asiento del andador a su posición más baja. Coloque al niño en el andador y verifique que ambos pies toquen el piso. El niño debería tener solamente parte de su peso sobre los pies cuando las piernas están derechas. Ajuste el andador según corresponda a medida que el niño crece. No ajuste la altura si el niño está en el andador. Deje de usar el andador si su niño intenta treparse para salir de él, si pesa 13,5 kg (30 lb) o mide 80 cm o si puede caminar sin ayuda.
- Ajuster la hauteur du siège du trotteur à la position la plus basse. Placer l'enfant dans le trotteur et vérifier que ses deux pieds touchent le sol. Une partie seulement du poids de l'enfant doit reposer sur ses pieds lorsque ses jambes sont droites. Ajuster la hauteur du trotteur en fonction des besoins de votre enfant. Ne pas régler la hauteur lorsque l'enfant se trouve dans le trotteur. Cesser l'utilisation du trotteur si votre enfant tente de grimper pour sortir, lorsque son poids atteint 13,5 kg (30 lb), lorsque sa taille atteint 32 cm (32 inches) ou lorsqu'il est capable de marcher tout seul.
- The baby walker can be used for 3 different heights. To adjust height, remove baby from walker. Turn the safety button lengthwise and press the safety button until the mechanism is released. Adjust to desired height.

- El andador puede utilizarse en 3 alturas diferentes. Para ajustar la altura, saque al bebé del andador. Gire el botón de seguridad a lo largo y presiónelo hasta liberar el mecanismo. Ajuste a la altura deseada.
- Le trotteur peut être utilisé pour 3 hauteurs différentes. Pour régler la hauteur, sortir le bébé du trotteur. Tourner le bouton de sécurité dans le sens de la longueur et appuyer dessus jusqu'à ce que le mécanisme soit libéré. Régler à la hauteur désirée.
- When the position has been selected, check that the safety button turned through 90 degrees to prevent the accidental release of the mechanism. Always follow this procedure. Never use the baby walker if the button is not in the sideways position. Important: Never change the height when the baby is in the walker.
- Cuando haya seleccionado la posición, verifique que el botón de seguridad esté girado 90 grados para evitar que el mecanismo se destrabe accidentalmente. Siempre siga este procedimiento. Nunca use el andador si el botón no está en la posición lateral. Importante: Nunca cambie la altura si el bebé está en el andador.
- Lorsque la position a été sélectionnée, vérifier que le bouton de sécurité est tourné à 90 degrés pour prévenir la libération accidentelle du mécanisme. Toujours suivre cette procédure. Ne jamais utiliser le trotteur si le bouton n'est pas dans la position de profil. Important : Ne jamais modifier la hauteur lorsque l'enfant se trouve dans le trotteur.