

Read all instructions BEFORE assembly and USE of product.  
KEEP INSTRUCTIONS FOR FUTURE USE.  
Lea todas las instrucciones ANTES de armar y USAR el  
producto. CONSERVE LAS INSTRUCCIONES PARA USO FUTURO.

## Sonar Switch Modular Travel System



Instruction Manual  
Manual de Instrucciones

**TS06xxxC**

Baby Trend, Inc.  
13048 Valley Blvd.  
Fontana CA 92335

1-800-328-7363  
(8:00 a.m. ~ 4:30 p.m. PST)  
[www.babytrend.com](http://www.babytrend.com)





## **WARRANTY**

DO NOT RETURN YOUR PRODUCT TO THE STORE. PLEASE CONTACT BABY TREND® FOR REPLACEMENT PARTS, SERVICE AND REPAIR.

The Baby Trend® warranty covers workmanship defects within 1 year of purchase. Any product which has been subjected to misuse, abuse, abnormal use, excessive wear and tear, improper assembly, negligence, environmental exposure, alteration or accident, or has had its serial number altered or removed invalidates all claims against the manufacturer. Any damage to property during installation is the sole responsibility of the end user.

Customer Service Department can be contacted at 1 (800) 328-7363 Monday through Friday between 8:00 a.m. and 4:30 p.m. (PST). Return Authorizations are required prior to returning product(s) to Baby Trend®. Please visit <http://babytrend.com/pages/limited-warranty> for complete warranty details.

## **GARANTIA**

NO DEVUELVA SU PRODUCTO A LA TIENDA. POR FAVOR CONTACTE A BABY TREND® PARA PIEZAS DE REPUESTO, SERVICIO Y REPARACION.

La garantía de Baby Trend® cubre defectos de fábrica por 1 año después de la compra. Cualquier producto que haya sido sometido a uso inadecuado, abuso, uso anormal, desgaste excesivo, montaje incorrecto, negligencia, exposición ambiental, alteración o accidente, o cuyo número de serie haya sido alterado o removido, anula todos los reclamos contra el fabricante. Cualquier daño a la propiedad durante la instalación es la exclusiva responsabilidad del usuario final.

El Departamento de Servicio al Cliente está disponible llamando al 1 (800) 328-7363, de lunes a viernes de 8:00 a.m. a 4:30 p.m. (PST). Se requiere una Autorización de Devolución antes de poder devolver el o los productos a Baby Trend®. Visite <http://babytrend.com/pages/limited-warranty> para conocer todos los detalles de la garantía.

**Baby Trend, Inc. 13048 Valley Blvd. Fontana CA 92335**  
**1-800-328-7363 • (8:00am ~ 4:30pm PST)**  
**[www.babytrend.com](http://www.babytrend.com)**

Check that you have all the parts for this model before assembling the stroller.

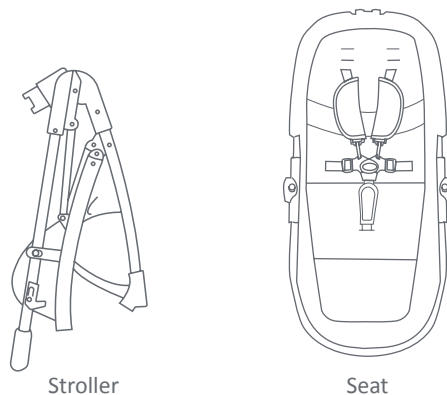

Stroller

Seat

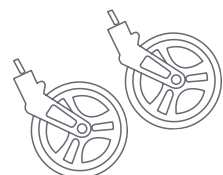

Front Wheels (2x)

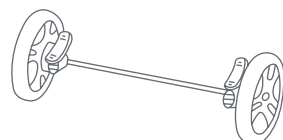

Rear Wheels



Canopy

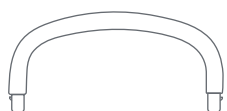

Bumper Bar



Flex-Hold Cup Holder



Parent Phone Holder

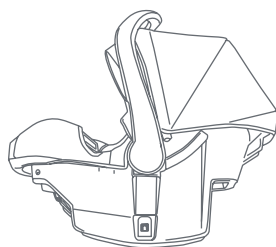

\*\* Infant Car Seat

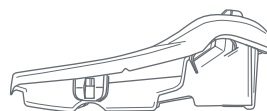

\*\* Base

\*\* Please refer to the manual located under the car seat for base type and instructions.

**⚠️ WARNING:** Please follow all of these instructions to ensure the safety of your child. Keep these instructions for future reference.

**⚠️ WARNING:** Failure to follow these instructions could result in serious injury or death. Avoid serious injury from falling or sliding out, always use the safety harness and insure that the children are properly positioned according to these instructions.

**⚠️ WARNING:** Stroller is used for one child, always use the safety harness and insure the child is properly positioned according to these instructions.

**⚠️ WARNING:** Wheel can detach and cause tip over. Pull on the wheel to assure it is securely attached.

**⚠️ WARNING:** Care must be taken when folding and unfolding the stroller to prevent finger entrapment.

**⚠️ WARNING:** Child may slip into leg openings and strangle. NEVER use in full recline position unless the seat is in full recline and footrest buckle released.

- **CAUTION:** This single stroller is designed for one child only. Use with more than one child may cause the unbalance condition which can injure/ harm your child.
- Purses, shopping bags, parcels, diaper bags or accessory items may change the balance of the stroller and cause a hazardous, unstable condition.
- **ONLY** the seat comes with this travel system can be used on the frame.
- The maximum weight that can be carried in the storage basket is 5 pounds (2.27kg).
- The maximum weight that can be carried in the cup holder is 1 pound (0.45kg).
- Be certain the stroller is completely opened and locked in place before allowing a child near the stroller.
- The combined maximum weight for the stroller is 50 lbs. (22.67 kg), including the child, storage basket, and cup holder. Do not exceed the weight limit. Additional weight on the stroller will cause excessive wear and stress and may cause a hazardous, unstable condition.
- The maximum weight for the infant car seat is 30lb (13.6 kg).
- **NEVER** leave child unattended.
- **NEVER** use the stroller on stairways or escalators.
- **NEVER** use the stroller with roller skates, in-line skates, skateboards or bicycles.
- **NEVER** allow your stroller to be used as a toy.
- To clean use only mild household soap or detergent and warm water on a sponge or clean cloth.
- Check your stroller for loose screws, worn parts, torn material or stitching on a regular basis. Replace or repair parts as needed.
- Discontinue use of stroller should it malfunction or become damaged. Please contact our customer service department to arrange for repair or obtain replacement parts.

**IMPORTANT!** To ensure safe operation of your stroller, please follow these instructions carefully. Please keep these instructions for future reference.

**IMPORTANT!** Before assembly and each use, inspect this product for damaged hardware, loose joints, missing parts or sharp edges. NEVER use if any parts are missing or broken.

**IMPORTANT!** Adult assembly is required. Keep child away during unpacking and assembly.

Remove stroller from box. The front and rear wheels **MUST** be installed prior to use.

## FRONT WHEELS

To attach the front wheels, unfold stroller as described in the following section:

- 1) • Unlock the fold latch (Fig. 1a) and unfold stroller frame by pulling upward on the stroller handle until the frame locks (Fig. 1b).
- Lean the stroller backwards. The front wheels must be facing backward to align the slot on the front wheel housing (Fig. 1c).

Insert the front wheel into the wheel hub until it clicks into place (Fig. 1d).

**NOTE:** Pull on the wheel assembly to ensure that it is securely attached to the stroller.

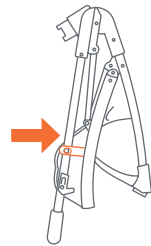

Fig. 1a

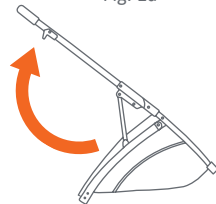

Fig. 1b

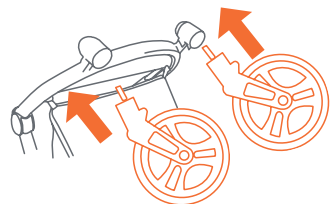

Fig. 1c

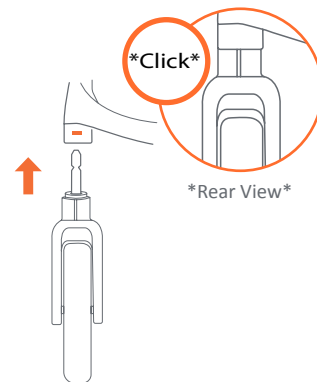

Fig. 1d

## REAR WHEELS

- 2) • Attach the rear wheels onto the stroller frame until it clicks into place (Fig. 2).  
**NOTE:** Pull on the rear wheel assembly to ensure that it is securely attached to the stroller.

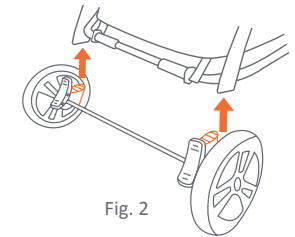

Fig. 2

## BASKET

The rear basket needs to be installed prior to use. Pull the basket fabric under the bar before installing.

- 3) • Insert the male ends of the rear basket frame into the female slots on the stroller frame until it locks into place (Fig. 3a).
- **Always required:** Secure the shorter straps with D-Rings around the bar underneath the rear axle as shown in (Fig. 3b). Thread each strap completely through the D-ring opening to create a loop. Ensure straps are secure to the bar before using the stroller.
- Detach the basket by pushing the button on each sides of the stroller frame and pull the basket out (Fig. 3c).

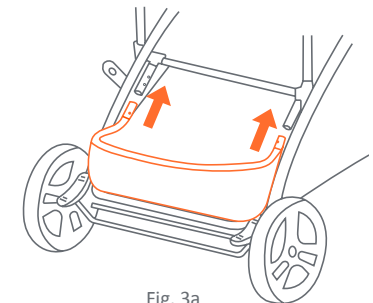

Fig. 3a

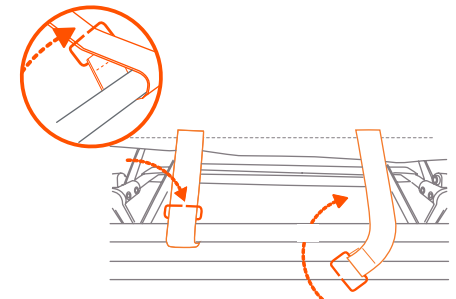

Fig. 3b

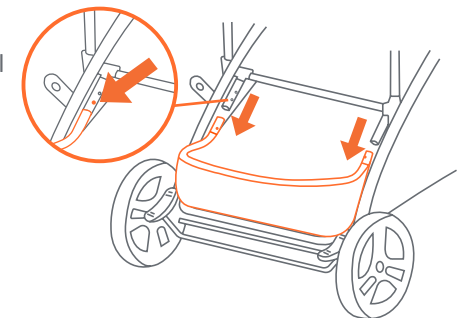

Fig. 3c

**NOTE:** Soft goods can be removed by sliding the fabric from the tube of the rear basket and removing the D-rings.

## ATTACHING THE SEAT

- 4) • Unfold the toddler seat fully (Fig. 4a).
- Insert both tabs of the toddler frame into the toddler seat fabric (Fig. 4b).
  - To assemble the toddler seat, connect the lower tube into the inner slot of the seat frame, until it clicks into place (Fig. 4c). Repeat for the other side.
  - Feed the strap through the tab to anchor the seat fabric on the seat frame, ensure the toddler seat is secured (Fig. 4d). Repeat for the other side.

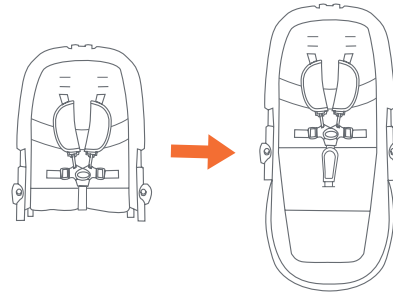

Fig. 4a

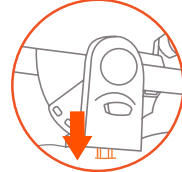
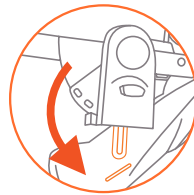

Fig. 4b

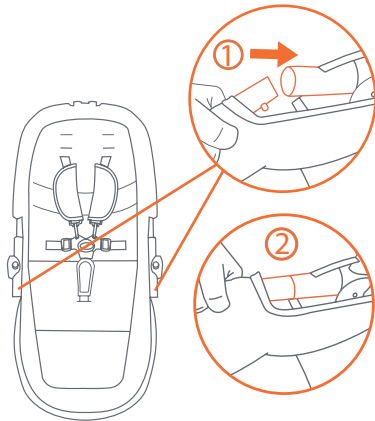

Fig. 4c

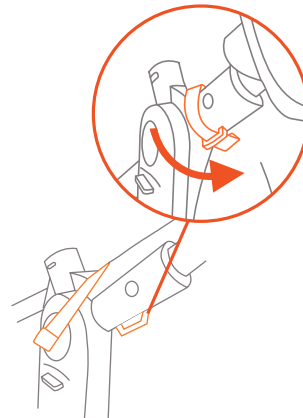

Fig. 4d

- Attach the seat by lining up the seat anchors on the side of the seat with the anchors on the stroller frame and pushing them together until they click securely (Fig. 4e). The seat can face in either direction, frontward or backward.
- **Carriage Mode:** Make sure the buckle strap underneath the seat is loosened. Then loosen the recline seat strap by squeezing the adjuster and pulling downwards (Fig. 4f). The carriage should be fully extended before using.

**NOTE:** The footrest area should be unbuckled (Fig. 4g).

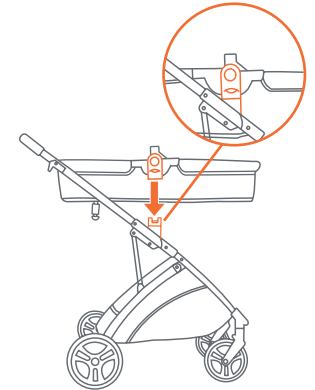

Fig. 4e

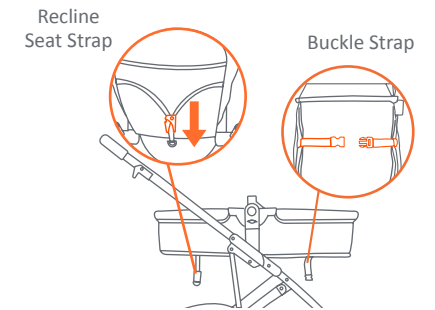

Fig. 4f

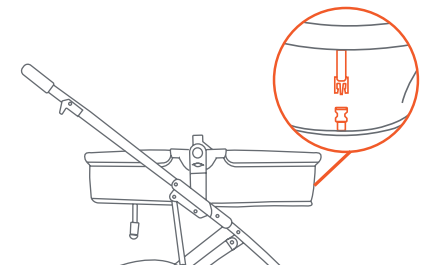

Fig. 4g

## BUMPER BAR

**⚠️ WARNING:** Do not use bumper bar to lift or carry seat with child inside. The bumper bar is not a carrying handle.

**⚠️ WARNING-FALL HAZARD:** Bumper bar is not designed to support a car seat, stroller may become unstable.

- Attach the bumper bar by lining up anchors with the slots on the seat. Push until it locks into place (Fig. 5a).

**NOTE:** The bumper bar must be securely attached before using this product.

- To detach the bumper bar, press the release button on the bottom of the bar on each side, and pull bar out of the anchors (Fig. 5b).

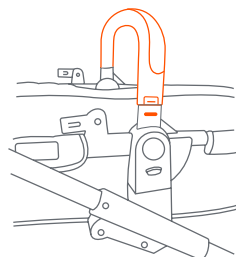

Fig. 5a

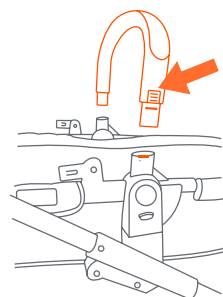

Fig. 5b

## TO ADJUST SEAT

**⚠️ WARNING:** The upright position should be used only for a child that is at least 6 months old.

- Toddler Seat Mode:** The seat can be adjusted into an upright, reclined position. Push the center button on both sides of the stroller adaptor to rotate the seat (Fig. 6a).

- Rotate the seat into the desired position until it clicks into place (Fig. 6b). The seat can face in either direction, forward or backward.

- Buckle the strap located underneath the seat (Fig. 6c). To tighten the strap, use the hook and loop method through the clip. Pull the strap firmly and attach.

**NOTE:** To adjust the recline seat strap, squeeze the adjuster while pulling downwards or upwards (Fig. 6d).

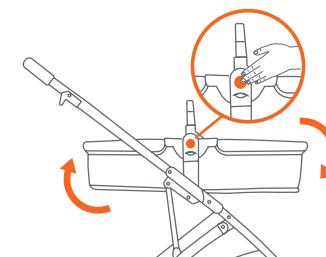

Fig. 6a

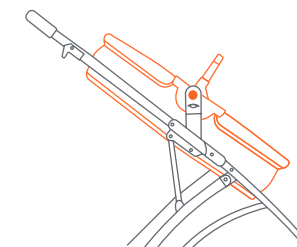

Fig. 6b

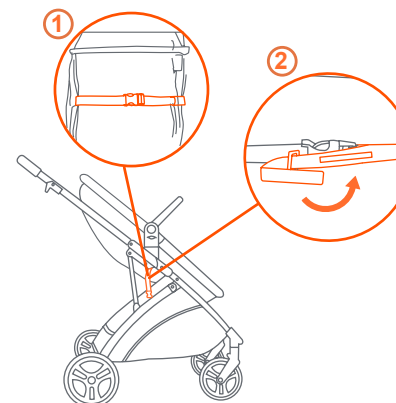

Fig. 6c

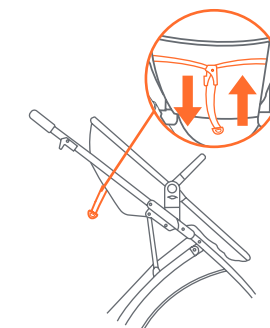

Fig. 6d

## PARENT PHONE HOLDER

- 7) • **To attach the parent phone holder:** Slide the clip on the phone tab located on the stroller handle until it's tightly secured (Fig. 7). To release, simply pull the parent phone holder upwards.

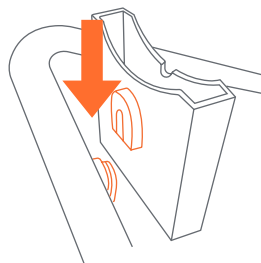

Fig. 7

## CUP HOLDER

**⚠ WARNING:** To avoid burns, never put hot liquids in a cup holder. Avoid possible tipping, do not place more than 1lb. (0.45kg) in a cup holder.

- 8) • **To attach the cup holder:** Slide the clip on the cupholder over the cup holder tab on the handle bar. Push until firmly in place (Fig. 8).

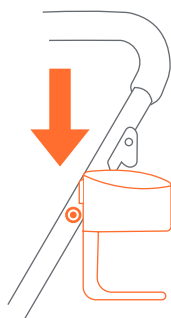

Fig. 8

## REMOVABLE CANOPY

- 9) • **To attach the removable canopy:** Slide the canopy clips on the inside of the corresponding slots on the stroller frame (Fig. 9a).
- Pull over the back of the canopy fabric to connect the three attachments located on the top of the seat frame (Fig. 9b).
  - **To open the canopy:** Push forward on the front edge of the canopy while holding the rear of canopy in place (Fig. 9c).
  - **To fold the canopy:** Pull backwards on the front edge (Fig. 9d).
  - **To remove the canopy:** Press inward on both canopy tabs and slide the canopy up to remove (Fig. 9e).

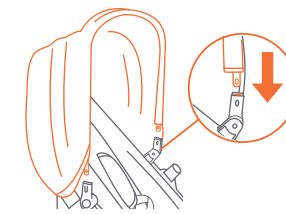

Fig. 9a

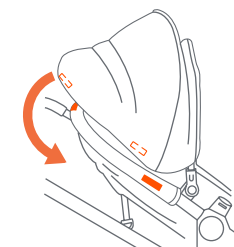

Fig. 9b

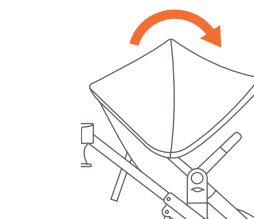

Fig. 9c

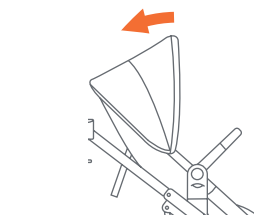

Fig. 9d

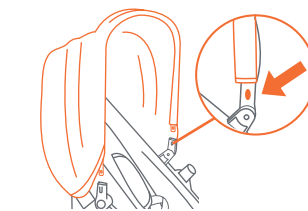

Fig. 9e

## BRAKES

**⚠️ WARNING:** Always set brakes when the stroller is not being pushed so that the stroller will not roll away. NEVER leave stroller unattended on a hill or incline as the stroller may slide down the hill.

- 10) • To engage brakes, apply downward pressure to the rear of the brakes (Fig. 10a).

**NOTE:** Check that the stroller will not move once the brakes are properly applied.

- To release, apply downward pressure to the front of the brakes (Fig. 10b).

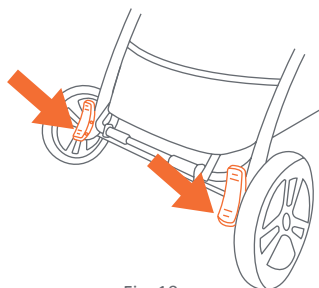

Fig. 10a

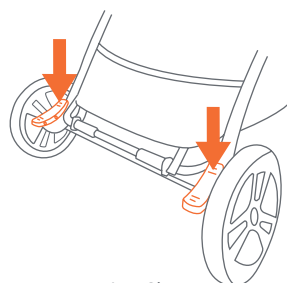

Fig. 10b

## TO SECURE THE CHILD

**⚠️ WARNING:** Avoid serious injury from falling or sliding out. Always use the safety harness.

**⚠️ STRANGULATION HAZARD:** Child can strangle in loose straps. Never leave child in seat when straps are loose or undone.

## Type 1

- 11) • The shoulder straps of the 5-point harness have 3 attachment positions. Select the position that places the shoulder strap level with, or below the top of the child's shoulder (Fig. 11a). To adjust harness height unhook the shoulder strap from the crotch buckle. Feed the shoulder strap through the harness spread slots. You can access these slots from the rear of the seat underneath the fabric. Feed shoulder strap through the appropriate slot and reattach the shoulder strap to the crotch buckle.

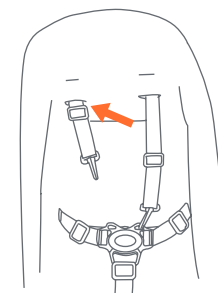
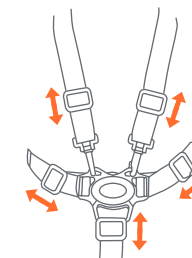

Fig. 11a

- Carefully place the child in the stroller seat and bring the safety harness around the child's waist and over the child's shoulders. Place the crotch strap between the child's legs. Insert the male end of each shoulder/waist belt into the buckle on the crotch strap. Tighten the harness so it is snug around the child's waist and over the child's shoulders (Fig. 11b).

## Type 1 Buckle



Adjust for a snug fit

Fig. 11b



## TO RELEASE THE CHILD

## Type 1

- 12) • To release, push the button on center clasp and the two harness buckles will pop free (Fig. 12).
- 13) • Unhook the shoulder straps only if adjusting the harness positions (Fig. 13).

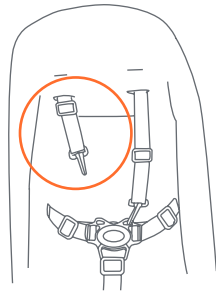
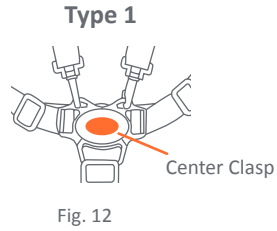

## TO FOLD STROLLER

**⚠ WARNING:** Care must be taken when folding and unfolding the stroller to prevent finger entrapment.

**⚠ CAUTION:** Do not allow children near stroller while folding.

**OPTIONAL:** The stroller can be folded with the seat (must be in toddler seat mode position) or without the seat installed. **DO NOT** remove the seat while child is inside.

- 14) • Before folding the stroller, push the lower buttons on each side of the seat to disengage from the stroller frame (Fig. 14a).
- To fold the stroller, press the button on the left trigger, while pulling both release triggers simultaneously (Fig. 14b) and push the stroller handle toward the floor.
- Make sure the front wheels lie flat, then secure the stroller in the folded position by locking the fold latch, located on the right side of the stroller, over the rivet (Fig. 14c).

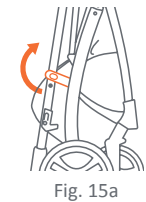
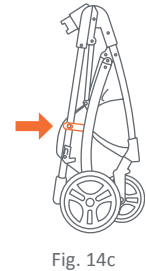
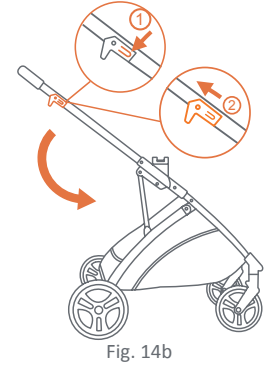
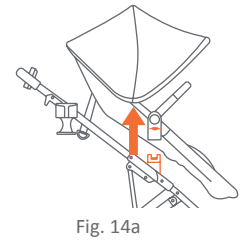

## TO UNFOLD STROLLER

**⚠ CAUTION:** Do not allow children near stroller while unfolding.

- 15) • Unlock the fold latch (Fig. 15a) and unfold stroller frame by pulling upward on the stroller handle until the frame locks (Fig. 15b).

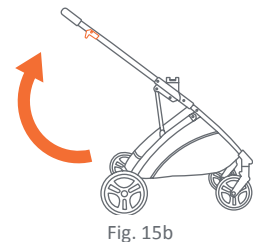

## THE INFANT CAR SEAT

**⚠ WARNING:** To avoid serious injury from falling, ALWAYS use the safety belt to secure the car seat.

**ATTENTION:** CS01 EZ-Lift, CS02 EZ-Lift PLUS and CS03 EZ-Lift PRO Infant Car Seats must attach to the module of the stroller's front seat. These models require child tray and seat back adjustment to the most reclined position.

**NOTE:** To make seat position adjustments refer to step 6d.

### CS01 EZ-Lift, CS02 EZ-Lift PLUS and CS03 EZ-Lift PRO Infant Car Seats

- 16) • Align the car seat module to the inner frame connectors. Latch the module into the stroller frame. Underneath the car seat's handle hub, carefully align it to the modular towers of the stroller frame. Press down firmly for the click. **ALWAYS** ensure that the car seat is properly connected and locked onto the stroller before each use by lifting up on the car seat handle (Fig. 16a).

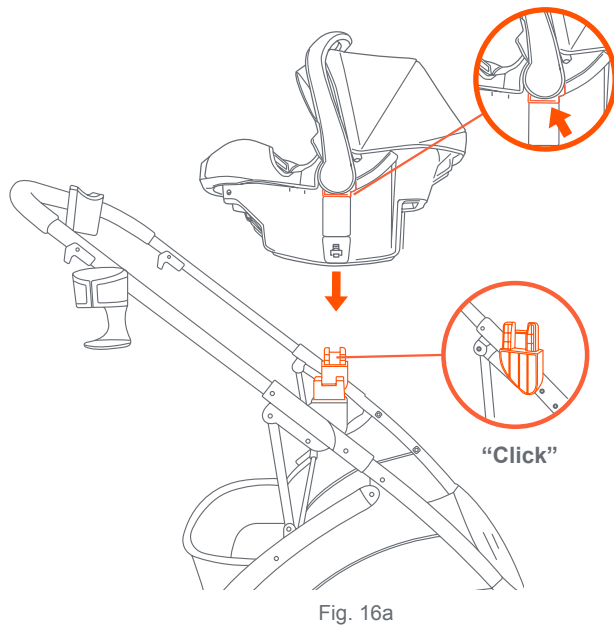

## REMOVING THE CAR SEAT:

- **NOTE:** Set handle to the carry position (Fig. 16b). Squeeze the release handle located at the Top-rear of the car seat and lift away from the stroller (Fig. 16c).

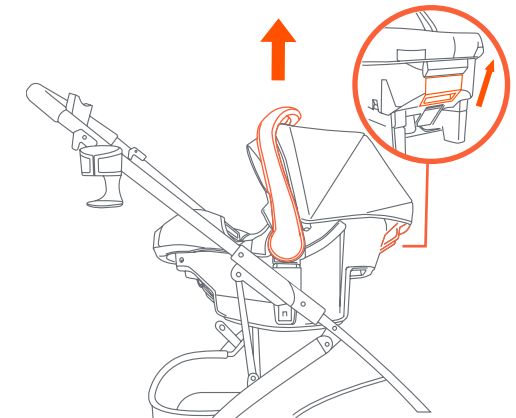

## RIDING POSITIONS - 6 MODES

### TODDLER SEAT MODE

Face in either direction, front or backwards.

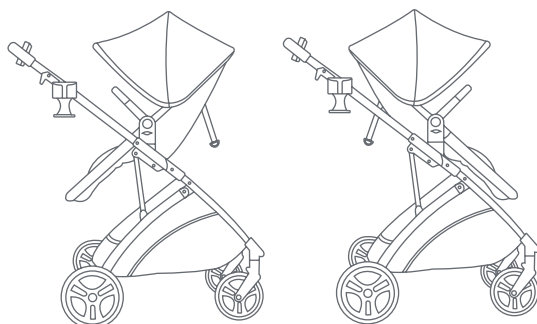

### CARSEAT MODE

Face in either direction, front or backwards.

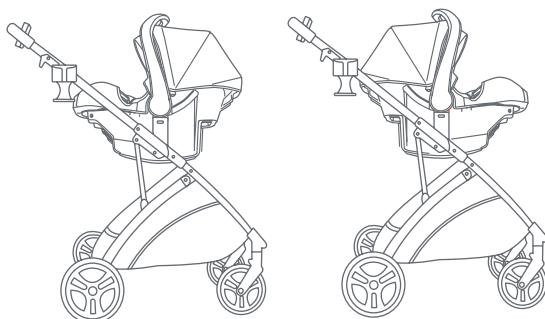

### CARRIAGE MODE

Face in either direction, front or backwards.

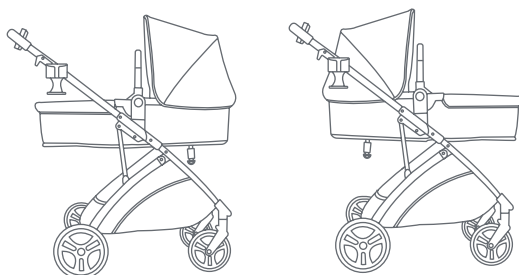

## FRONT WHEEL REMOVAL

If adjustment or replacement is necessary:

- 17) • If replacing the front wheel you will need to release the front wheel from the stroller frame. Push the release button on the rear of the wheel hub and pull wheel assembly from hub (Fig. 17).

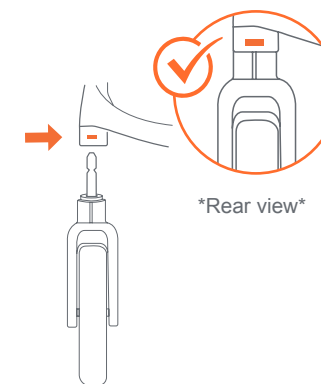

Fig. 17

## CARE AND MAINTENANCE

### SEAT PAD

- To clean the seat pad, use only mild household soap or detergent and warm water on a sponge or clean cloth.

### OTHER

- Check your stroller for loose screws, worn parts, torn material or stitching on a regular basis. Replace or repair parts as needed.

### MAINTENANCE AND CLEANING INSTRUCTIONS:

Use only household mild soap and warm water.

**DO NOT USE BLEACH.**

Verifique que tenga todas las piezas para este modelo antes de montar el carrito.

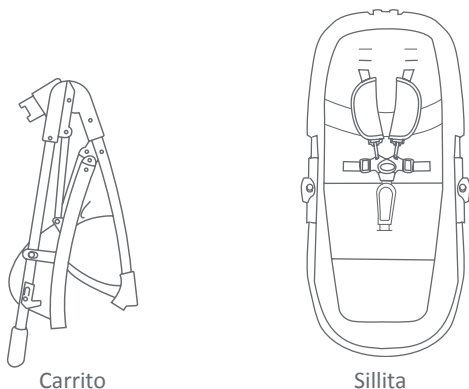

Carrito

Sillita

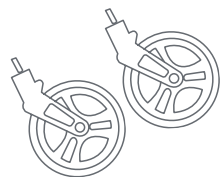

Ruedas Delanteras (2x)

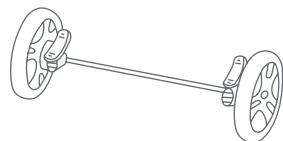

Ruedas Traseras

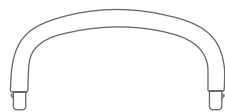

Barra Frontal



Cubierta



Portavasos flexible



Porta teléfono para padres  
pestillo de pliegue

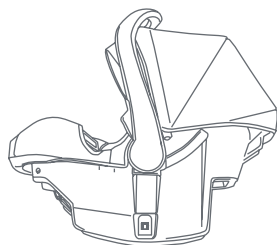

\*\* Sillita para el automóvil para bebé

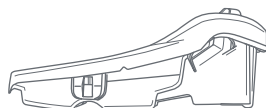

\*\* Base

**⚠️ ADVERTENCIA:** Por favor, siga todas estas instrucciones para garantizar la seguridad de su hijo. Conserve estas instrucciones para referencia futura.

**⚠️ ADVERTENCIA:** El incumplimiento de estas instrucciones podría ocasionar una lesión grave o la muerte. Evite lesiones graves por caídas o resbalones. Siempre use el arnés de seguridad y asegúrese de que los niños estén ubicados correctamente de acuerdo a estas instrucciones.

**⚠️ ADVERTENCIA:** El carrito se usa para un niño; siempre use el arnés de seguridad y asegúrese de que el niño esté ubicado correctamente de acuerdo a estas instrucciones.

**⚠️ ADVERTENCIA:** La rueda puede desprenderse y provocar un vuelco. Tire de la rueda para asegurarse de que esté bien sujeta.

**⚠️ ADVERTENCIA:** Se debe ser prudente al plegar y desplegar el carrito para evitar que queden dedos atrapados.

**⚠️ ADVERTENCIA:** El niño puede deslizarse por las aberturas de las piernas y estrangularse. NUNCA lo use en la posición de carruaje completamente reclinado a menos que el asiento esté completamente reclinado y la hebilla del reposapiés esté suelta.

\*\* Por favor, consulte el manual ubicado debajo de la sillita para el automóvil para conocer el tipo de base y las instrucciones.

- **PRECAUCIÓN:** Este carrito está diseñado para un niño solamente. El uso con más de un niño podría provocar inestabilidad y lesionar o dañar a su hijo.
- Los bolsos, bolsas de compras, paquetes, bolsas de pañales o artículos accesorios podrían cambiar el equilibrio del carrito y una condición de inestabilidad peligrosa.
- **SOLO** se puede usar el asiento que viene con este sistema de viaje sobre el armazón..
- El peso máximo que se puede llevar en la canasta de almacenamiento es de 5 libras (2.27 kg). El exceso de peso podría ocasionar una inestabilidad peligrosa.
- El peso máximo que se puede llevar en el portavasos es de 1 libra (0.45kg). El exceso de peso podría ocasionar una inestabilidad peligrosa.
- Procure que el carrito esté completamente abierto y bien trabado antes de permitir que un niño se acerque al mismo.
- El peso máximo combinado de la carriola es de 50 libras. (22,67 kg), incluido el niño, la canasta de almacenamiento y el portavasos. No exceda el límite de peso. El peso adicional en la carriola causará un desgaste y estrés excesivos y puede causar una condición peligrosa e inestable.
- El peso máximo para el asiento infantil para automóvil es de 30 lb (13.6 kg).
- **NUNCA** pierda de vista a los niños.
- **NUNCA** use el carrito en escaleras mecánicas o comunes.
- **NUNCA** use el carrito con patines de ruedas, patines en línea, monopatines o bicicletas.
- **NUNCA** permita el uso de su carrito como un juguete.
- Para limpiarlo, use solamente jabón doméstico o detergente suaves y agua tibia en una esponja o trapo limpio.
- Verifique con frecuencia que su carrito no tenga tornillos sueltos, piezas gastadas, materiales o costuras rasgados. Reemplace o repare las piezas conforme sea necesario.
- Deje de usar el carrito si presenta fallas o daños. Por favor, comuníquese con nuestro departamento de servicio al cliente para gestionar la reparación u obtención de piezas de reemplazo.

**¡IMPORTANTE!** Para asegurar el funcionamiento seguro de su carrito, siga estas instrucciones cuidadosamente. Por favor, conserve estas instrucciones para referencia futura.

**¡IMPORTANTE!** Antes del montaje y de cada uso, inspeccione el producto para detectar daños en el equipo, uniones sueltas, piezas faltantes o bordes filosos. **NUNCA** use el carrito con piezas faltantes o rotas.

**¡IMPORTANTE!** Se requiere el montaje por parte de un adulto. Mantenga alejado al niño durante el desembalaje y el montaje.

Retire el carrito de la caja. Antes del uso **SE DEBEN** instalar las ruedas delanteras, las ruedas traseras.

## RUEDAS DELANTERAS

Para colocar las Ruedas Delanteras, despliegue el carrito como se describe en la siguiente sección:

- 1) • Destrahe el pestillo de plegado (Fig. 1a).  
Despliegue el armazón del cochecito tirando hacia arriba del manubrio (Fig. 1b). La barra se trabará cuando las patas estén completamente extendidas.
- Las ruedas delanteras deben mirar hacia atrás para alinear la ranura en el alojamiento de la rueda delantera (Fig. 1c).

Inserte la rueda delantera en el cubo de la rueda hasta que encaje en lugar (Fig. 1d).  
**NOTA:** Tire del montaje de la rueda para cerciorarse de que esté sujeto de manera segura al carrito.

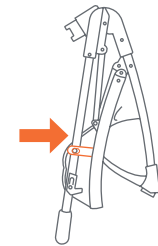

Fig. 1a

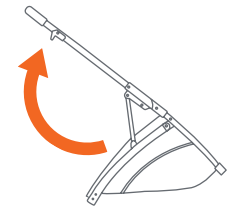

Fig. 1b

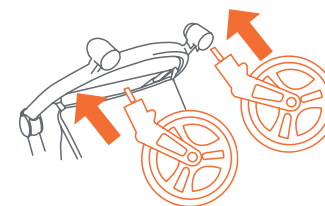

Fig. 1c

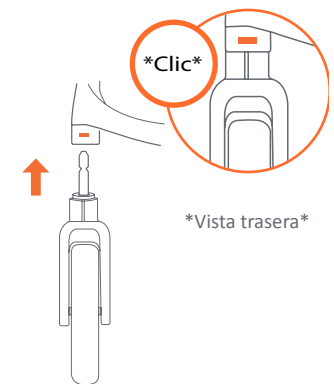

Fig. 1d

## RUEDAS TRASERAS

- 2) Sujete las ruedas traseras al armazón del carrito hasta que hagan clic y se traben (Fig. 2).

**NOTA:** Tire de la rueda trasera para cerciorarse de que esté sujeta de manera segura al carrito.

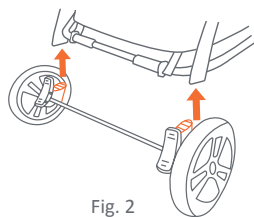

Fig. 2

## CANASTA

Se debe instalar el tubo trasero de la canasta antes de su uso. Tire de la tela de la canasta debajo de la barra antes de instalar.

- 3) Inserte los extremos macho del armazón de la cesta trasera en las ranuras hembra del armazón del cochecito hasta que encaje en su lugar (Fig. 3a).

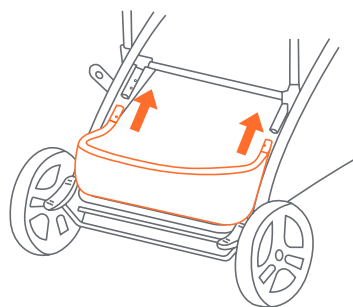

Fig. 3a

- **Siempre requerido:** Asegure las correas más cortas con anillos en D alrededor de la barra debajo del eje trasero como se muestra en la (Fig. 3b). Pase cada correa completamente a través de la abertura del anillo en D para crear un bucle. Asegúrese de que las correas estén aseguradas a la barra antes de usar el carrito.

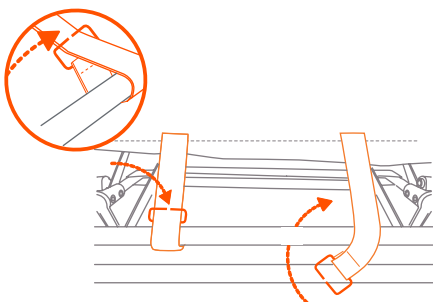

Fig. 3b

- Separe la canasta presionando el botón a cada lado del armazón de la carriola y extraiga la canasta (Fig. 3c).

**NOTA:** Los artículos blandos se pueden quitar deslizando la tela del tubo de la canasta trasera y quitar los anillos en D.

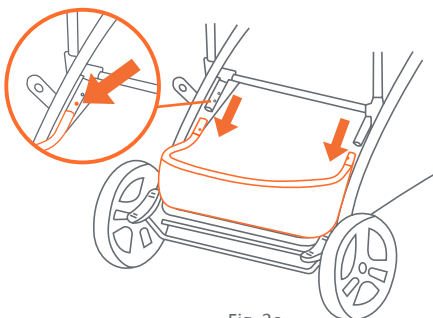

Fig. 3c

## CÓMO ENCAJAR LA SILLITA

- 4) Desdoble completamente el asiento para niños pequeños (Fig. 4a).

- Inserte ambas pestañas del marco de niño en la tela del asiento de niños (Fig. 4b)

- Para armar el asiento para niños pequeños, conecte el tubo inferior en la ranura interior del armazón del asiento, hasta que encaje en su lugar (Fig. 4c). Repite por el otro lado.

- Pase la correa a través de la lengüeta para anclar la tela del asiento en el marco del asiento, asegúrese de que el asiento de niños esté asegurado (Fig. 4d). Repite por el otro lado.

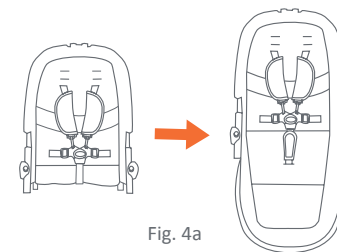

Fig. 4a

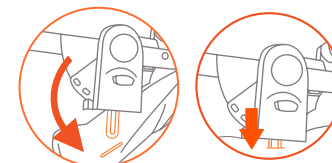

Fig. 4b

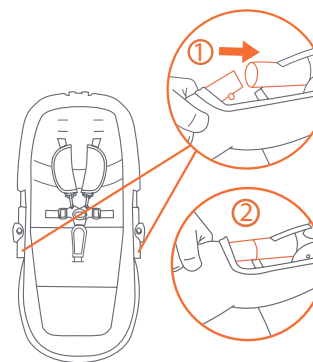

Fig. 4c

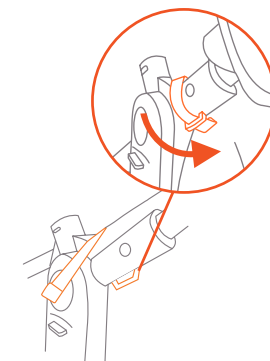

Fig. 4d

- Instale la sillita alineando las anclas que están a los lados de la sillita con las anclas del armazón del carrito y empújelas hasta que se encajen de forma segura (Fig. 4e). La sillita puede quedar mirando hacia cualquiera de las direcciones, ya sea hacia adelante o hacia atrás.

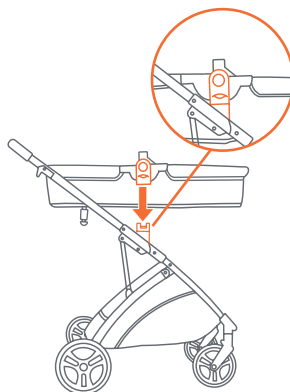

Fig. 4e

- **Transporte Carruaje Cuna:** Asegúrese de que la correa con hebilla debajo del asiento esté floja. Luego afloje la correa del asiento reclinable apretando el ajuste y tirando hacia abajo (Fig. 4f). La carruaje debe estar completamente extendida antes de ser usada.

**NOTE:** El área del apoyapiés debe estar desabrochada (Fig. 4g).

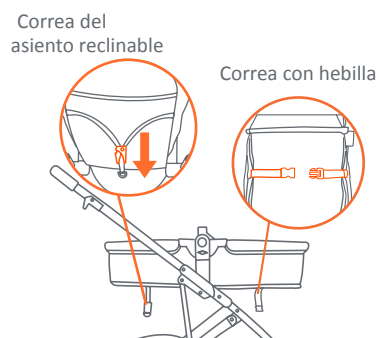

Fig. 4f

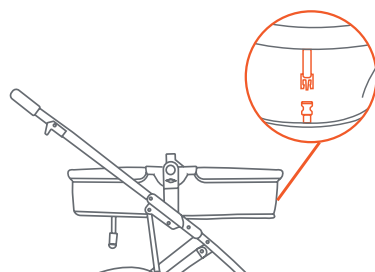

Fig. 4g

## LA BARRA FRONTAL

- ⚠ **ADVERTENCIA:** No use la barra frontal para trasladar la sillita para estando el niño adentro. La barra frontal no es una manija de traslado.

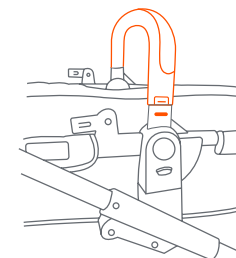

Fig. 5a

- ⚠ **ADVERTENCIA-RIESGO DE CAIDA:** La barra parachoques no está diseñada para soportar una sillita de bebé para automóviles, el carrito podría volverse inestable.

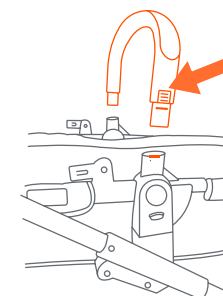

Fig. 5b

- 5) • Coloque la barra frontal alineando los anclajes con las ranuras de la sillita. Empuje hasta que encaje (Fig. 5a). **NOTE:** La barra frontal debe estar sujeta de manera segura antes de poder usar el producto.
- Para separar la barra del parachoques, presione el botón de liberación en la parte inferior de la barra a cada lado, y saque la barra de los anclajes (Fig. 5b).

## PARA AJUSTAR EL ASIENTO

**⚠️ ADVERTENCIA:** La posición erguida se debe usar únicamente para un niño de al menos 6 meses.

6) • **Modo sillita para niños pequeños:** El asiento se puede ajustar en las posiciones erguida, reclinada y transporte carruaje. Oprima el botón central a ambos lados del adaptador del carrito para rotar el asiento (Fig. 6a).

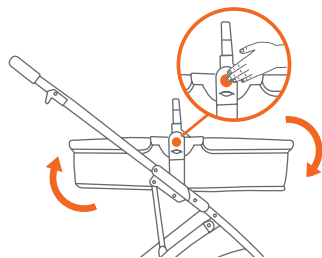

Fig. 6a

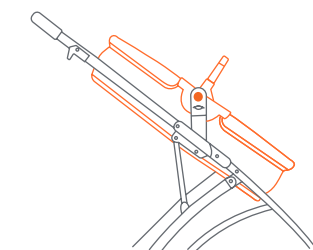

Fig. 6b

• Gire el asiento hacia la posición deseada hasta que haga clic y se trabe (Fig. 6b). La sillita puede quedar mirando hacia cualquiera de las direcciones, ya sea hacia adelante o hacia atrás.

• Abroche la correa ubicada debajo del asiento (Fig. 6c). Para apretar la correa, use el método de gancho y bucle a través del clip. Tire de la correa firmemente y fíjela.

**NOTA:** Para ajustar la correa del asiento reclinable, apriete el ajuste mientras tira hacia abajo o hacia arriba (Fig. 6d).

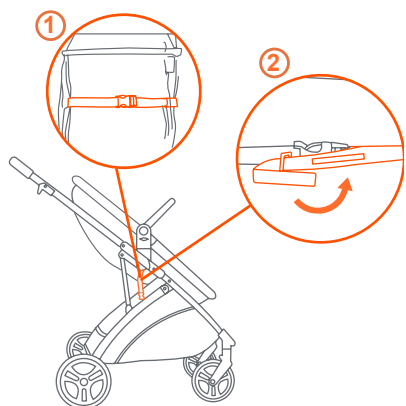

Fig. 6c

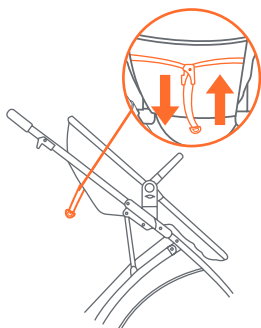

Fig. 6d

## PORTA TELÉFONO PARA PADRES

7) • **Para sujetar el porta teléfono para padres:** Deslice el gancho de la lengüeta para el teléfono que se encuentra en el manubrio del carrito hasta que esté bien sujeto (Fig. 7). Para soltarlo, simplemente tire del porta teléfono para padres hacia arriba.

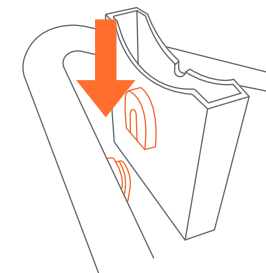

Fig. 7

## PORTAVASOS FLEXIBLE

**⚠️ ADVERTENCIA:** Para evitar quemaduras, nunca coloque líquidos calientes en un portavasos. Evite posibles vuelcos, no coloque más de 1 libra. (0,45 kg) en un portavasos.

8) • **Para colocar el portavasos:** Deslice el clip del portavasos sobre la pestaña del portavasos en el manillar. Empuje hasta que esté firmemente en su lugar (Fig. 8).

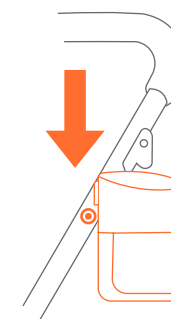

Fig. 8



## CUBIERTA REMOVIBLE

- 9) • **Para añadir la cubierta removible:** Deslice los ganchos de la cubierta que se encuentran dentro de las ranuras correspondientes en el armazón del carrito (Fig. 9a).
- Estire la parte trasera de la tela de la cubierta para conectar las tres fijaciones que se encuentran en la parte superior del armazón del asiento (Fig. 9b).
- **Para abrir la cubierta:** empuje hacia delante el borde delantero de la cubierta mientras sostiene la parte trasera de la misma en su sitio (Fig. 9c).
- **Para plegar la cubierta:** Empuje hacia atrás el borde delantero (Fig. 9d).
- **Para retirar la cubierta:** Presione ambas lengüetas de la cubierta hacia dentro y deslice la cubierta hacia arriba para retirarla (Fig. 9e).

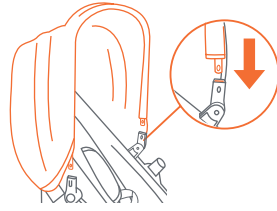

Fig. 9a

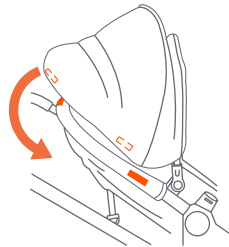

Fig. 9b

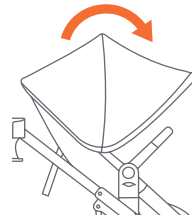

Fig. 9c

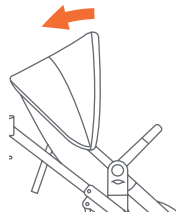

Fig. 9d

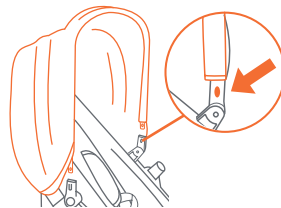

Fig. 9e

## FRENOS

**⚠️ ADVERTENCIA:** Siempre aplique los frenos cuando el carrito no esté siendo empujado, para impedir que ruede fuera de su alcance. **NUNCA** deje el carrito desatendido en una colina o pendiente, ya que podría deslizarse pendiente abajo.

- 10) • Para activar los frenos, aplique presión hacia abajo en la parte posterior de los frenos (Fig. 10a).  
**NOTA:** Verifique que el carrito no se mueva una vez que ambos frenos estén aplicados correctamente.
- Para liberarlos, aplique presión hacia abajo en la parte frontal de los frenos (Fig. 10b).

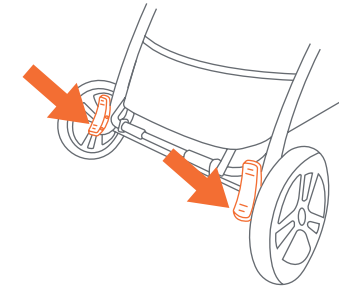

Fig. 10a

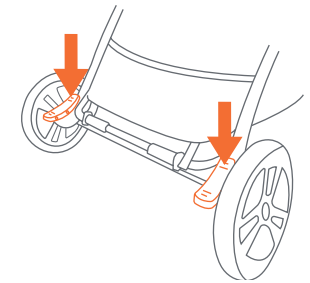

Fig. 10b

## PARA SUJETAR AL NIÑO

**⚠️ ADVERTENCIA:**  
Evite lesiones graves por caídas o resbalones. Siempre use el arnés de seguridad.

**⚠️ PELIGRO DE ESTRANGULAMIENTO:**  
El niño se puede estrangular con las correas sueltas. Nunca deje al niño en el asiento cuando las correas estén sueltas o sin terminar de colocar.

### Typo 1

- 11) • Las correas del hombro del arnés de 5 puntos tienen 3 posiciones de sujeción. escoja la posición que sitúe a la correa del hombro al mismo nivel o a un nivel inferior a la parte superior del hombro del niño (Fig. 11a). Para ajustar la altura de arnés desenganche el cinturón del broche entrepiernas. Pase el cinturón através de la ranura del arnés. Estas ranuras están localizadas en la parte posterior del asiento por debajo de la tela. Pase el cinturón através de la ranura apropiada y enganche el cinturón al broche de entrepiernas.

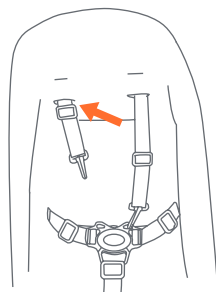
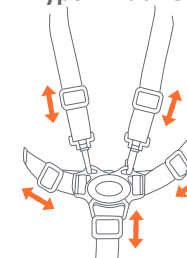

Fig. 11a

- Coloque cuidadosamente al niño en el asiento del carrito y pase el arnés de seguridad por la cintura del niño y por encima de los hombros. Coloque la correa de la entrepierna entre las piernas del niño. Introduzca el extremo macho del cinturón de cada hombro o de la cintura en la hebilla de la correa de la entrepierna. Ajuste el arnés de modo que esté ceñido alrededor de la cintura del niño y por encima de sus hombros (Fig. 11b).

### Typo 1 Buckle



Regule para lograr un buen ajuste

Fig. 11b

## PARA SOLTARLAS AL NIÑO

### Typo 1

- 12) • Para soltarlas, presione el Botón en la presilla central para destrabar las dos Hebillas del Arnés (Fig. 12).
- 13) • Desenganchar las correas de los hombros solo si ajusta las posiciones del arnés (Fig. 13).

### Typo 1

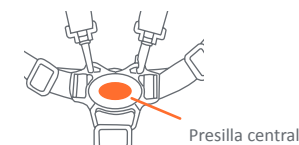

Fig. 12

Presilla central

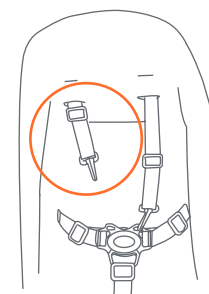

Fig. 13

## PARA PLEGAR EL CARRITO

**⚠️ ADVERTENCIA:** Se debe ser prudente al plegar y desplegar el carrito para evitar que queden dedos atrapados.

**⚠️ PRECAUCIÓN:** No permita que los niños se acerquen al carrito mientras lo pliega.

**OPCIONAL:** El carrito se puede plegar con (debe estar en la posición de modo de asiento para niños pequeños) o sin el asiento instalado. **NO** retire el asiento mientras el niño está adentro.

14) • Antes de plegar el carrito, oprima los botones inferiores a cada lado del asiento para desprenderlo del armazón del carrito (Fig. 14a).

• Para plegar el carrito, oprima el botón del gatillo izquierdo, mientras tira de ambos gatillos de liberación simultáneamente (Fig. 14b) y empuja el manubrio del carrito hacia el suelo.

• Asegúrese de que las ruedas delanteras estén extendidas, y luego fije el carrito en la posición plegada trabando el pestillo de pliegue ubicado en el lado derecho del carrito, por encima del remache (Fig. 14c).

## PARA DESPLEGAR EL CARRITO

**⚠️ PRECAUCIÓN:** No permita que los niños se acerquen al carrito mientras lo despliega.

15) • Destrabe el pestillo de plegado (Fig. 15a). Despliegue el armazón del cochecito tirando hacia arriba del manubrio (Fig. 15b). La barra se trabará cuando las patas estén completamente extendidas.

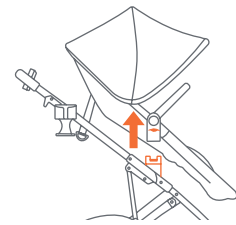

Fig. 14a

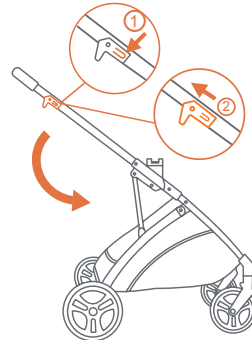

Fig. 14b

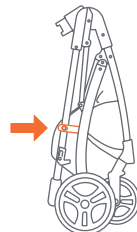

Fig. 14c

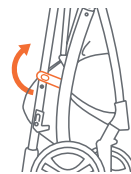

Fig. 15a

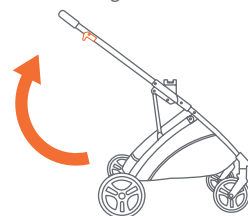

Fig. 15b

## LA SILLITA PARA EL AUTOMÓVIL

**⚠️ ADVERTENCIA:** Evite una lesión grave por caídas o resbalones, siempre use el arnés de la Sillita para el automóvil.

**ATENCIÓN:** CS01 EZ-Lift, CS02 EZ-Lift PLUS and CS03 EZ-Lift PRO Sillas de Auto deben fijarse al módulo del asiento delantero del carrito. Estos modelos requieren el ajuste de la bandeja para niños y el respaldo del asiento a la posición más reclinada.

**NOTA:** Para realizar ajustes de posiciones en la sillita lea el paso 6d.

### CS01 EZ-Lift, CS02 EZ-Lift PLUS and CS03 EZ-Lift PRO Infant Car Seats

16) • Alinee el módulo de la sillita para el automóvil con los conectores del armazón interno. Enganche el módulo en el marco del carrito. Debajo del eje de la manija del asiento del automóvil, alinéelo con cuidado con las torres modulares del armazón del cochecito. Presione firmemente hasta que haga clic. SIEMPRE verifique que la sillita para el automóvil esté conectada correctamente y trabada en el carrito antes de cada uso levantándola del manubrio de la sillita para el automóvil (Fig. 16a).

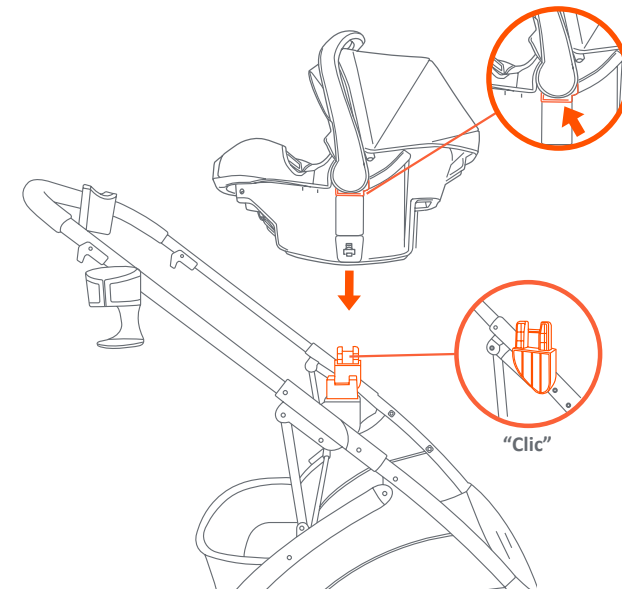

Fig. 16a

## RETIRADA DE LA SILLA DE AUTO:

- **NOTA:** Coloque el manubrio en la posición de traslado (Fig. 16b). Apriete el manubrio de liberación ubicado en la parte Superior trasera de la sillita para el automóvil y levántelo para retirarlo del carrito (Fig. 16c).



Fig. 16b

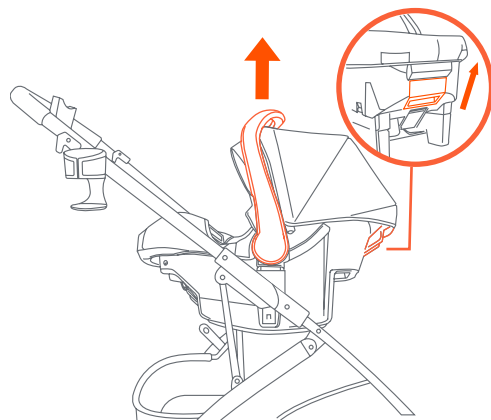
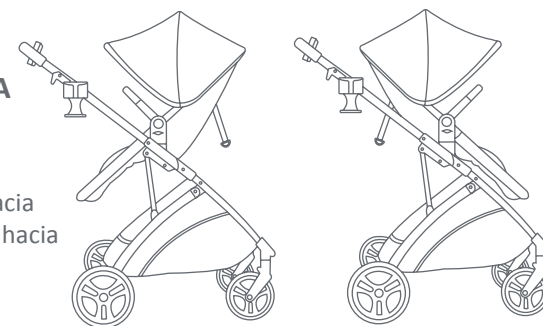

Fig. 16c

## POSICIONES DIFERENTES PARA PASEAR - 6 MODOS

### MODO DE ASIENTO PARA NIÑOS PEQUEÑOS

La sillita puede quedar mirando hacia cualquiera de las direcciones, ya sea hacia adelante o hacia atrás.



### SILLITA PARA EL AUTOMÓVIL MODO

La sillita puede quedar mirando hacia cualquiera de las direcciones, ya sea hacia adelante o hacia atrás.

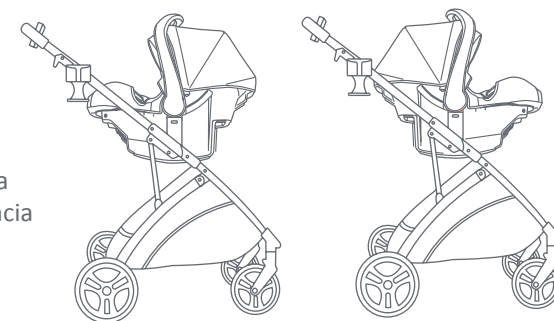

### TRANSPORTE CARRUAJE CUNA

La sillita puede quedar mirando hacia cualquiera de las direcciones, ya sea hacia adelante o hacia atrás.

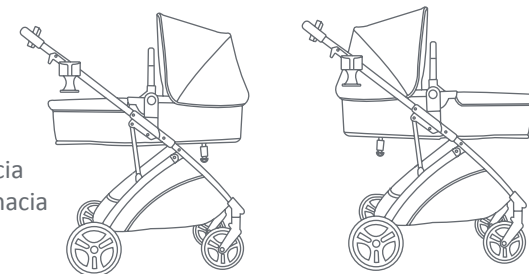

## DESMONTAJE RUEDA DELANTERA

Si es necesario un ajuste o reemplazo:

- 17) • Si va a cambiar la rueda delantera, deberá soltar la rueda delantera del bastidor del carrito. Presione el botón de liberación en la parte trasera del cubo de la rueda y tire el conjunto de la rueda del cubo (Fig. 17).

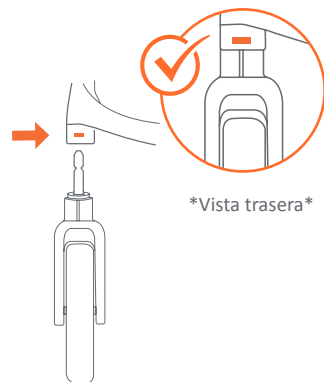

Fig. 17

## ALMOHADILLA DEL ASIENTO

- Para limpiar la almohadilla del asiento, use solamente jabón doméstico o detergente suaves y agua tibia en una esponja o trapo limpio.

## OTROS

- Verifique con frecuencia que su carrito no tenga tornillos sueltos, piezas gastadas, materiales o costuras rasgados. Reemplace o repare las piezas conforme sea necesario.

## INSTRUCCIONES DE LIMPIEZA Y MANTENIMIENTO:

Utilice sólo jabón suave y agua tibia.

**NO USE BLANQUEADOR.**



## BABY TREND® CUSTOMER SERVICE

The Customer Service Department can be contacted at 1 (800) 328-7363 Monday through Friday between 8:00 a.m. and 4:30 p.m. (PST). Return Authorizations are required prior to returning product(s) to Baby Trend®.

## BABY TREND® SERVICIO AL CLIENTE

El Departamento de Servicio al Cliente puede ser contactado a 1 (800) 328-7363 Lunes a viernes entre 8:00 a.m. y 4:30 p.m. (PST). Un número de autorización es requerido antes de la devolución de los producto(s) a Baby Trend®.

