

## WARRANTY

DO NOT RETURN YOUR PRODUCT TO THE STORE. PLEASE CONTACT BABY TREND FOR REPLACEMENT PARTS, SERVICE AND REPAIR.

The Baby Trend® warranty covers workmanship defects within the first 180 days of purchase. Any product which has been subjected to misuse, abuse, abnormal use, excessive wear and tear, improper assembly, negligence, environmental exposure, alteration or accident, or has had its serial number altered or removed invalidates all claims against the manufacturer. Any damage to property during installation is the sole responsibility of the end user. The Customer Service Department can be contacted at 1 (800) 328-7363 Monday through Friday between 8:00am and 4:30 pm (PST). Return Authorizations are required prior to returning product(s) to Baby Trend®. Warranty only valid in North America.

## GARANTIA

NO DEVUELVA SU PRODUCTO A LA TIENDA. POR FAVOR CONTACTE A BABY TREND PARA PIEZAS DE REPUESTO, SERVICIO Y REPARACION.

La garantía de Baby Trend® cubre defectos de fábrica dentro de los primeros 180 días de la compra. Cualquier producto que haya sido sometido a uso indebido, abuso, uso anormal, desgaste excesivo, montaje incorrecto, negligencia, exposición ambiental, alteración o accidente, o que ha tenido su número de serie alterado o removido anula todos los reclamos contra el fabricante. Cualquier daño a la propiedad durante la instalación es de la exclusiva responsabilidad del usuario final. El Departamento de Servicio al Cliente puede ser contactado a 1 (800) 328-7363 Lunes a viernes entre 8:00 am y 4:30 pm (PST). Un número de autorización es requerido antes de la devolución de los producto(s) a Baby Trend®. Garantía válida sólo en América del Norte.

## GARANTIE

NE PAS RETOURNER VOTRE PRODUIT AU MAGASIN. VEUILLEZ CONTACTER BABY TREND POUR DES PIÈCES DE RECHANGE, ENTRETIEN ET RÉPARATION.

La garantie Baby Trend® couvre les vices de fabrication dans les 180 jours suivant l'achat du produit. Tout produit qui a été soumis à un usage abusif, une utilisation anormale, une usure excessive, un montage incorrect, de la négligence, de l'exposition environnementale, de la modification ou un accident, ou a eu son numéro de série modifié ou supprimé annule toutes les réclamations contre le fabricant. Tout dommage à la propriété lors de l'installation est de la seule responsabilité de l'utilisateur final. Le service client peut être contacté au 1 (800) 328-7363 du lundi au vendredi 8 h – 16 h 30 (PST). Une autorisation sera nécessaire avant de retourner le produit à Baby Trend®. Garantie valable uniquement en Amérique du Nord.

Read all instructions BEFORE assembly and USE of product.  
KEEP INSTRUCTIONS FOR FUTURE USE.

Lea todas las instrucciones ANTES de armar y USAR el producto.  
CONSERVE LAS INSTRUCCIONES PARA USO FUTURO.

Lisez toutes les instructions du manuel AVANT l'assemblage  
ou L'UTILISATION de ce produit. CONSERVEZ CES  
INSTRUCTIONS POUR RÉFÉRENCE ULTÉRIEURE.

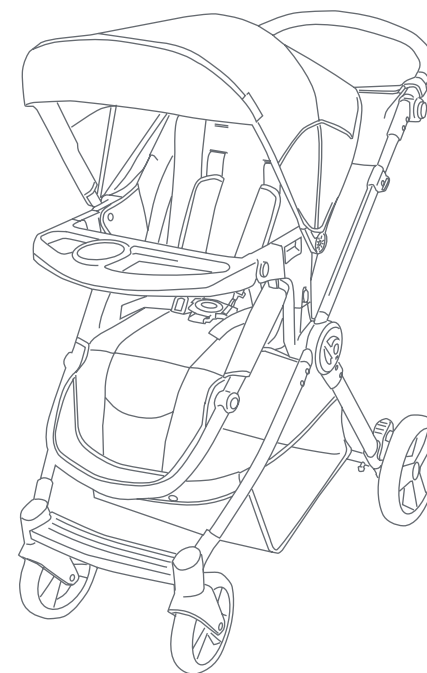

ST88XXXB  
Instruction Manual  
Manual de Instrucciones  
Manuel d'instruction



[www.babytrend.com](http://www.babytrend.com)

Baby Trend, Inc.  
1607 S. Campus Ave.,  
Ontario, CA 91761

1-800-328-7363  
(8:00am ~ 4:30pm PST)  
[www.babytrend.com](http://www.babytrend.com)



[www.babytrend.com](http://www.babytrend.com)

Check that you have all the parts for this model before assembling the stroller.  
 Verifique que tenga todas las piezas para este modelo antes de montar el carrito.  
 Vérifiez que vous avez bien toutes les pièces pour ce modèle avant de monter la poussette.

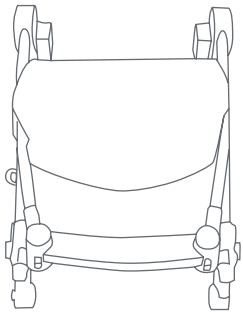

Stroller  
Carrito  
Poussette

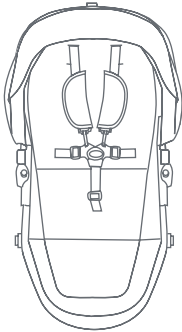

Seat and Canopy  
Asiento y cubierta  
Siège et canopée

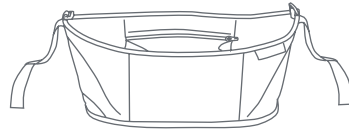

Soft Parent Tray  
El Organizador Flexible Para Padres  
Panier de Rangement Souple Pour Parents

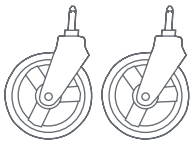

\* Front Wheels  
\* Ruedas Delantera  
\* Roues Avant

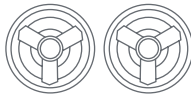

\* Rear Wheels  
\* Ruedas Traseras  
\* Roue Arrière



Child Tray  
Bandeja Para Niños  
Plateau Pour Enfant

\* Wheels style may vary. \* Los estilos de las ruedas pueden variar. \* Les styles de roues peuvent varier.

**⚠️ WARNING:** Please follow all of these instructions to ensure the safety of your child. Keep these instructions for future reference.

**⚠️ WARNING:** Failure to follow these instructions could result in serious injury or death. Avoid serious injury from falling or sliding out, always use the safety harness and insure that the children are properly positioned according to these instructions.

**⚠️ WARNING:** Never leave children unattended.

**⚠️ WARNING:** Care must be taken when folding and unfolding the stroller to prevent finger entrapment.

**⚠️ WARNING:** Wheel can detach and cause tip over. Pull on the wheel to assure it is securely attached.

- Accepts all Baby Trend® car seats and **SNAP TECH™**
- **CAUTION:** This single stroller is designed for one child only. Use with more than one child may cause the unbalance condition which can injure/ harm your child.
- Purses, shopping bags, parcels, diaper bags or accessory items may change the balance of the stroller and cause a hazardous, unstable condition.
- The maximum weight that can be carried in the storage basket is 5 pounds (2.27kg). Excessive weight may cause a hazardous unstable condition to exist.
- The maximum weight that can be carried in the child tray is 3 pounds (1.36 kg).
- The maximum weight that can be carried in the parent tray is 2 pounds (0.91 kg).
- Be certain the stroller is completely opened and locked in place before allowing a child near the stroller.
- The child occupant must not exceed 39 lbs (17.69 kg) or over 36 inches (91.44 cm) tall when used with the maximum weight on the child tray, parent tray and basket. Do not exceed 50 lbs (22.67 kg) including the weight used in the accessories. Use of the stroller and attached seat or car seat with a total weight more than 50 lbs (22.67 kg) will cause excessive wear and stress on the stroller and may cause a hazardous unstable condition to exist.
- **ALWAYS** refer to the manual located under the car seat for car seat weight limitations.
- **NEVER** use the stroller on stairways or escalators.
- **NEVER** use the stroller with roller skates, in-line skates, skateboards or bicycles.
- **NEVER** allow your stroller to be used as a toy.
- **NEVER** run or jog with this stroller.

⚠️ **ADVERTENCIA:** Por favor, siga todas estas instrucciones para garantizar la seguridad de su hijo. Conserve estas instrucciones para referencia futura.

⚠️ **ADVERTENCIA:** El incumplimiento de estas instrucciones podría ocasionar una lesión grave o la muerte. Evite lesiones graves por caídas o resbalones. Siempre use el arnés de seguridad y asegúrese de que los niños estén ubicados correctamente de acuerdo a estas instrucciones.

⚠️ **ADVERTENCIA:** Nunca pierda de vista a los niños.

⚠️ **ADVERTENCIA:** Se debe ser prudente al plegar y desplegar el carrito para evitar que queden dedos atrapados.

⚠️ **ADVERTENCIA:** La rueda puede desprenderse y provocar un vuelco. Tire de la rueda para asegurarse de que esté bien sujeta.

- Compatible con sillitas de automóvil para niños Baby Trend® y **SNAP TECH™**
- **PRECAUCIÓN:** Este carrito está diseñado para un niño solamente. El uso con más de un niño podría provocar inestabilidad y lesionar o dañar a su hijo.
- Los bolsos, bolsas de compras, paquetes, bolsas de pañales o artículos accesorios podrían cambiar el equilibrio del carrito y una condición de inestabilidad peligrosa.
- El peso máximo que se puede llevar en la canasta de almacenamiento es de 5 libras (2.27 kg). El exceso de peso podría ocasionar una inestabilidad peligrosa.
- El peso máximo que se puede llevar en la bandeja para niños es de 3 libras (1.36 kg).
- El peso máximo que se puede llevar en la bandeja para padres es de 2 libras (0.91 kg).
- Procure que el carrito esté completamente abierto y bien trabado antes de permitir que un niño se acerque al mismo.
- El ocupante del niño no debe exceder 39 libras (1.36 kg) o medir más de 36 pulgadas (91.44 cm), cuando se usa con el peso máximo en la bandeja para niños, la bandeja para padres y la canasta. No exceda 50 libras (22.67 kg) incluyendo el peso de los accesorios. El uso del carrito y asiento o asiento de coche atados con un peso total superior de 50 libras (22.67 kg) causará un desgaste y tensión excesivos en el carrito y podría provocar una inestabilidad peligrosa.
- **SIEMPRE** consulte el manual que se encuentra debajo del asiento del automóvil para ver las limitaciones de peso del asiento del automóvil.
- **NUNCA** use el carrito en escaleras mecánicas o comunes.
- **NUNCA** use el carrito con patines de ruedas, patines en línea, monopatines o bicicletas.
- **NUNCA** permita el uso de su carrito como un juguete.
- **NUNCA** corra o trote con esta carrito

⚠️ **AVERTISSEMENT :** Prière de suivre toutes ces instructions afin d'assurer la sécurité de votre enfant. Conserver ces instructions pour consultation future.

⚠️ **AVERTISSEMENT :** Négliger d'observer ces directives pourrait entraîner de sérieuses blessures ou même la mort. Afin d'éviter les blessures graves dues à une chute ou une glissade, toujours utiliser le harnais de sécurité et vous assurer que les enfants sont placés de façon appropriée, selon les présentes instructions.

⚠️ **AVERTISSEMENT :** Ne jamais laisser un enfant sans surveillance.

⚠️ **AVERTISSEMENT :** Faire attention à ne pas vous pincer les doigts en pliant et dépliant la poussette.

⚠️ **AVERTISSEMENT :** Les roues peuvent se détacher et provoquer un basculement. Tirez sur les roues afin de vous assurer qu'elles sont solidement fixées.

- Peut accueillir la plupart des sièges d'autos pour bébés Baby Trend® et **SNAP TECH™**
- **ATTENTION :** cette poussette est conçue pour un enfant seulement. L'utiliser avec plus d'un enfant peut provoquer un état de déséquilibre et blesser votre enfant.
- Les sacs à main, sacs à provisions, colis, sacs à couches ou accessoires peuvent modifier l'équilibre de la poussette et causer des conditions instables et dangereuses.
- Le poids maximum pouvant être porté dans le panier est de 2,27 kg (5 livres) et sur le plateau de l'enfant est 1,36 kg (3 livres) et sur le plateau parents est 0,91 kg (2 livres). L'excès de poids peut affecter l'équilibre de la poussette et la rendre instable ou dangereuse.
- Assurez-vous que la poussette est entièrement déployée et bloquée en position stable avant de laisser votre enfant s'en approcher.
- L'occupant enfant ne doit pas dépasser 39 lb (1,36 kg) ou plus de 91,44 cm (36 pouces) de hauteur lorsqu'il est utilisé avec le poids maximal sur le plateau enfant, le plateau parent et le panier. Ne dépassez pas 50 livres (22,67 kg) incluant le poids utilisé dans les accessoires. L'utilisation de la poussette et siège de siège ou de voiture attaché avec un poids total de plus de 50 lb (22,67 kg) soumettra la poussette à l'usure et des contraintes excessives, pouvant entraîner un état instable dangereux.
- Il faut TOUJOURS faire référence au manuel localisez sous le siège auto pour les limitations de poids de siège auto.
- N'utilisez **JAMAIS** la poussette dans des escaliers ou des ascenseurs.
- N'utilisez **JAMAIS** la poussette avec des patins à roulettes, des patins à roues alignées, une planche à roulettes ou une bicyclette.
- Ne laissez **JAMAIS** un enfant utiliser la poussette comme un jouet.
- **NE JAMAIS** courir ou faire du jogging avec cette poussette.

**IMPORTANT!** To ensure safe operation of your stroller, please follow these instructions carefully. Please keep these instructions for future reference.

**IMPORTANT!** Before assembly and each use, inspect this product for damaged hardware, loose joints, missing parts or sharp edges. NEVER use if any parts are missing or broken.

**IMPORTANT!** Adult assembly is required.

**¡IMPORTANTE!** Para asegurar el funcionamiento seguro de su carrito, siga estas instrucciones cuidadosamente. Por favor, conserve estas instrucciones para referencia futura.

**¡IMPORTANTE!** Antes del montaje y de cada uso, inspeccione el producto para detectar daños en el equipo, uniones sueltas, piezas faltantes o bordes filosos. NUNCA use el carrito con piezas faltantes o rotas.

**¡IMPORTANTE!** Se requiere el montaje por parte de un adulto.

**IMPORTANT !** Afin d'assurer l'utilisation sécuritaire de votre poussette suivre ces instructions soigneusement. Conservez ces instructions pour référence ultérieure.

**IMPORTANT !** Avant chaque assemblage et utilisation, inspecter ce produit pour du matériel endommagé, les joints lâches, des pièces manquantes ou des rebords coupants. NE JAMAIS utiliser si des pièces sont manquantes ou brisées.

**IMPORTANT !** L'assemblage par un adulte est nécessaire.

## MULTI-POSITION HANDLE MANIJA AJUSTABLE POIGNEE RÉGLABLE

- To adjust the handle, press the buttons to move the handle up or down to a comfortable position (Fig. 1).
  - Para ajustarla manija, aprieta los dos botones a la misma vez para ajustar a un nivel cómodo (Fig. 1).
  - Pour ajuster la poignée, pressez sur les deux boutons déplacer la poignée jusqu'à une position confortable pour l'utilisateur (Fig. 1).

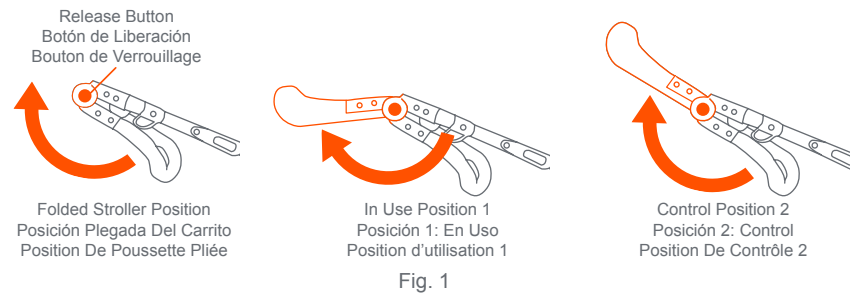

## FRONT WHEELS RUEDAS DELANTERAS ROUES AVANT

Remove stroller from box. The front wheels and rear wheels **MUST** be installed prior to use.

To attach the front wheels, unfold stroller as described in the section following:

- Unlock the release lever (Fig. 2a) Put the handle in the control position as shown in (Fig. 1), and unfold stroller frame by pulling upward on the stroller handle until the frame locks (Fig. 2b).
    - Lean the stroller backwards and push the front wheel posts into the wheel housing. Press firmly to lock each wheel into position (Fig. 2c).
- NOTE:** Pull on the wheel assembly to ensure that it is securely attached to the stroller.

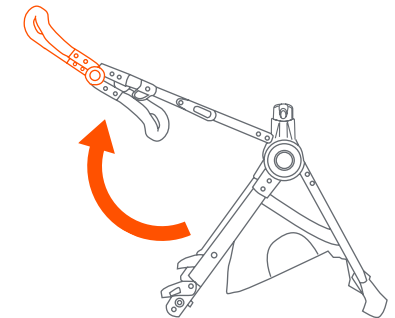
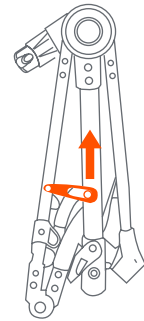

Retire el carrito de la caja. Antes del uso **SE DEBEN** instalar las ruedas delanteras, las ruedas traseras.

Para colocar las Ruedas Delanteras, despliegue el carrito como se describe en la siguiente sección:

- Destrabe la palanca de liberación (Fig. 2a). Coloque la manija en la posición de control como se muestra en (Fig. 1), y despliegue el armazón del carrito tirando hacia arriba del manubrio, la barra se trabará cuando las patas estén completamente extendidas (Fig. 2b).
  - Apoye la carriola hacia atrás y empuje los postes de la rueda delantera en la carcasa de la rueda. Presione firmemente para bloquear cada rueda en su posición (Fig. 2c)
- NOTA:** tire del montaje de la rueda para cerciorarse de que esté sujeto de manera segura al carrito.

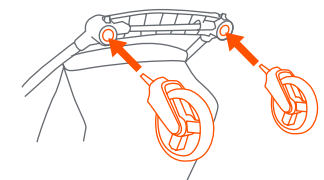

Retirez la poussette de l'emballage.  
Les roues avant, les roues arrière pour adulte **DOIVENT** être installés avant l'utilisation.

Pour fixer Les Roues Avant, dépliez la poussette tel que décrit dans la section suivante :

- Déverrouiller le levier de déverrouillage (Fig. 2a). Mettez la poignée en position de contrôle comme indiqué (Fig. 1), et déplier cadre de la poussette en tirant la poignée. Le bar se verrouille lorsque les jambes le complètement tendues (Fig. 2b).
- Penchez la poussette vers l'arrière et poussez les poteaux métallique de la roue avant dans le logement de la roue. Appuyez fermement pour verrouiller chaque roue en position (Fig. 2c).  
**REMARQUE:** Tirez sur chacune des roues pour vous assurer qu'elle est bien fixée à la poussette.

## REAR WHEELS RUEDAS TRASERAS ROUES ARRIÈRE

- 3) • Lean the stroller forward to rest on the front wheels.  
• Press the rear wheel posts into the rear frame hub until it clicks into place (Fig. 3a).  
**NOTE:** Pull on the rear wheel to ensure that it is securely attached to the stroller.  
**NOTE:** NEVER use stroller if wheels do not lock into place. If you need assistance, please contact our customer service department at 1-800-328-7363, Monday-Friday, between 8:00 am and 4:30pm, PST.  
• If replacing the rear wheel press the lever and pull the wheel out (Fig 3b).  
• Incline el carrito hacia delante de modo que se apoye en las ruedas delanteras.

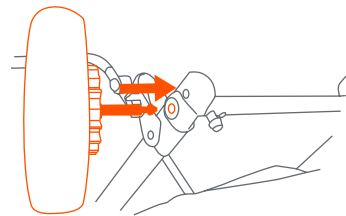

Fig. 3a

- Presione los postes de la rueda trasera dentro de los cubos del armazón trasero hasta que encajen (Fig. 3a).

**NOTA:** tire de la rueda trasera para cerciorarse de que está sujeta de manera segura al carrito.

**NOTA:** NUNCA use el carrito si las ruedas no se traban correctamente. Si necesita ayuda, comuníquese con nuestro departamento de servicio al cliente al 1-800-328-7363, de lunes a viernes, en el horario de 8:00 a.m. a 4:30 p.m., Hora Estándar del Pacifico.

- Si se sustituye la rueda trasera, apretar la palanca y sacar la rueda (Fig 3b).
- Inclinez la poussette vers l'avant pour qu'elle repose sur les roues avant.
- Insérez les tiges de roues arrière dans le moyeu du cadre arrière jusqu'à ce qu'elles se mettent en place avec un clic (Fig. 3a).  
**REMARQUE:** Tirez sur la roue arrière pour vérifier qu'elle est bien fixée à la poussette.  
**REMARQUE:** NE JAMAIS utiliser la poussette si les roues ne bloquent pas en place. Pour obtenir une aide immédiate, veuillez téléphoner à notre service à la clientèle au 1-800-328-7363, entre 8 h 00 et 16 h 00 HNP, du lundi au vendredi.
- Si vous remplacez la roue arrière, appuyez sur le levier et tirez la roue vers l'extérieur (Fig 3b).

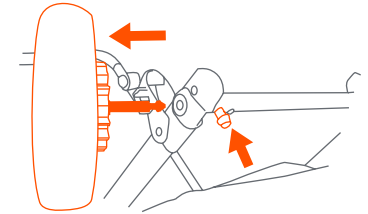

Fig. 3b



## ATTACHING THE SEAT CÓMO ENCAJAR LA SILLITA FIXATION DU SIÈGE

**⚠ WARNING:** Never jog or run with your newborn in the stroller. Use for strolling only.

**⚠ ADVERTENCIA:** Nunca trote ni corra con el carrito. Úsela para pasear solamente.

**⚠ AVERTISSEMENT :** Ne jamais faire de jogging ou de courir avec votre bébé nouveau-né dans la poussette. Utiliser pour se promener seul.

- **ONLY** approved **SNAP TECH™** products can be used on the frame adaptor.
- Aprobado **SOLAMENTE SNAP TECH™** productos pueden ser utilizados en el armazón adaptador.
- Produits **SNAP TECH™ SEULEMENT** approuvés peuvent être utilisés sur le cadre adaptateur.

- 4) • Make sure the seat fabric is properly attached to the seat support bar. If the seat fabric is unzipped, wrap the seat fabric around the seat support bar (Fig. 4a) and zip the fabric closed. Be sure that the seat fabric is wrapped around the bar and properly snapped into place under the seat (Fig 4b).

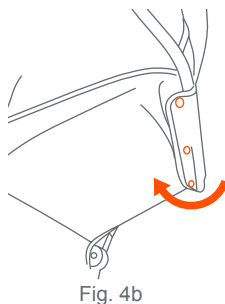
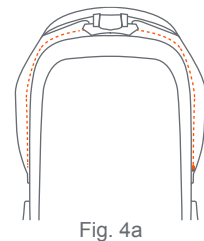

- Attach the seat by lining up the seat anchors on the side of the seat with the anchors on the stroller frame and push them together until they click securely (Fig. 4c). The seat can face in either direction, front or backwards.

- To take off the seat, push both release buttons on each side of the seat anchors and lift the seat upwards (Fig. 4d).

**NOTE:** For the stroller seat only: **DO NOT** remove with child in the stroller seat.

- Asegúrese de que la tela de la sillita esté sujeta al soporte para la sillita. Si la tela de la sillita trae el zíper abierto, envuelva la tela de la sillita por el soporte de la sillita (Fig. 4a) y cierre el zíper de la tela. Compruebe que la tela del asiento envuelva la barra y esté asegurada adecuadamente en su lugar debajo del asiento (Fig 4b).

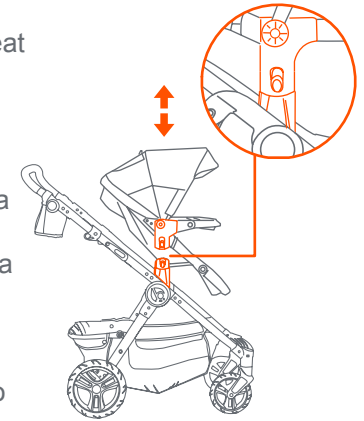

Fig. 4c

- Instale la sillita alineando las anclas que están a los lados de la sillita con las anclas del armazón del carrito y empújelas hasta que se encajen de forma segura (Fig. 4c). La sillita puede quedar mirando hacia cualquiera de las direcciones, ya sea hacia adelante o hacia atrás.

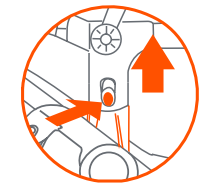

Fig. 4d

- Para quitar el asiento, apriete los botones de liberación a los lados de las anclas del asiento y levántelo (Fig. 4d). **NOTA: Sólo para el asiento del carrito: NO** la retire con el niño en el asiento del carrito.
- Vérifiez que le tissu du siège est correctement fixé au support de siège. Si la fermeture à glissière du tissu de siège est ouverte, enroulez le tissu de siège autour du support de siège et fermez le tissu à l'aide de la fermeture à glissière (Fig. 4a). Assurez-vous que le tissu du siège enveloppe la barre et qu'il s'est enclenché correctement sous le siège (Fig 4b).
- Fixez le siège en alignant les dispositifs d'ancrage sur le côté du siège avec les dispositifs d'ancrage sur le cadre de la poussette et poussez-les ensemble jusqu'à ce qu'ils se mettent en place solidement avec un clic (Fig. 4c). Le siège d'auto peut être orienté vers l'avant ou vers l'arrière.
- Pour retirer le siège, appuyez sur les deux boutons-poussoir situés de chaque côté des dispositifs d'ancrage de sièges et tirez le siège vers le haut (Fig. 4d). **REMARQUE: Pour le siège de poussette seulement: NE** l'enlevez pas avec l'enfant dans le siège de poussette.

## SEAT BACK POSITION POSICIÓN DEL RESPALDO POSITION DU DOSSIER

- 5) • The seat has a multiple position recline that is controlled by a cord and spring loaded adjuster behind the seat. To recline the seat, press the side tabs on the adjuster and pull downward (Fig. 5a). To place the seat back in a more upright position, grab the adjuster with one hand and pull the cord to the desired position with the other hand (Fig. 5b). The cord will lock automatically.

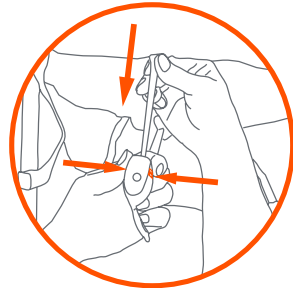

Fig. 5a

- El asiento posee múltiples posiciones de inclinación que se controlan mediante un ajuste accionado por cuerda y resorte ubicado detrás del asiento. Para reclinar el asiento, presione las lengüetas laterales en el Ajustador y tire hacia abajo (Fig. 5a). Para colocar el respaldo en una posición más erguida, tome el ajuste con una mano y tire de la cuerda hasta lograr la posición deseada con la otra mano (Fig. 5b). La cuerda se trabará automáticamente.

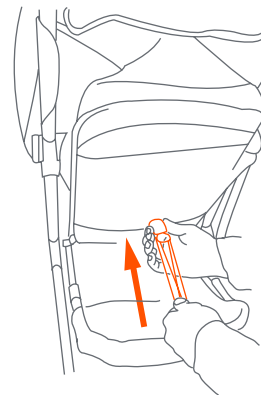

Fig. 5b

- Le siège a des positions inclinées multiples contrôlées par un cordon et un réglage à ressort situés à l'arrière du siège. Pour incliner le siège, appuyez sur les languettes latérales de l'ajusteur et tirez vers le bas (Fig. 5a). Pour remettre le siège en position plus verticale, saisissez le réglage d'une main et tirez le cordon à la position voulue avec l'autre main (Fig. 5b). Le cordon va se verrouiller automatiquement.

## CANOPY CUBIERTA AUVENT

- 6) • **To open the canopy:** Attach the hook and loop fasteners located on the underside of the canopy to the seat frame (Fig. 6a) then, push forward on the front edge of the canopy while holding the rear of canopy in place (Fig. 6b).

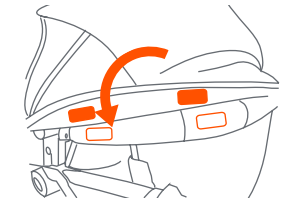

Fig. 6a

- On the front edge of the Canopy, you can fold the visor in or out for additional shade.

**To fold the canopy:** pull backwards on the front edge (Fig. 6b).

- **Para abrir la cubierta:** Fije los sujetadores de gancho ubicados en la parte inferior de la cubierta al bastidor de la silla (Figura 6a) luego, empuje hacia delante el borde delantero de la cubierta mientras sostiene la parte trasera de la misma en su sitio (Fig. 6b).

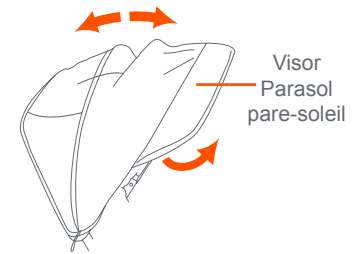

Fig. 6b

- En la parte frontal de la cubierta, puede plegar o desplegar el parasol si desea más sombra. **Para plegar la cubierta:** empuje hacia atrás el borde delantero (Fig. 6b).

- **Pour ouvrir l'auvent :** Fixez les clips de crochet situés sur le dessous de l'auvent au cadre de la chaise (Fig 6a) puis, poussez vers l'avant sur le bord avant de l'auvent, tout en maintenant le bord arrière en position stable (Fig. 6b).

- Sur le bord avant de la canopée, vous pouvez déplier ou replier le pare-soleil pour plus d'ombre. **Pour plier l'auvent :** tirez vers l'arrière sur le bord avant (Fig. 6b).



## ADJUSTING THE LEG SUPPORT AJUSTE DEL SOPORTE PARA LAS PIERNAS AJUSTEMENT DE L'APPUI-JAMBES

- 7) • Press the buttons on both sides of the leg support to adjust up or down (Fig. 7).
- Oprima los botones a ambos lados del soporte para las piernas para ajustarlo hacia arriba o hacia abajo (Fig. 7).
  - Appuyez sur les boutons situés de chaque côté de l'appui-jambes (Fig. 7).

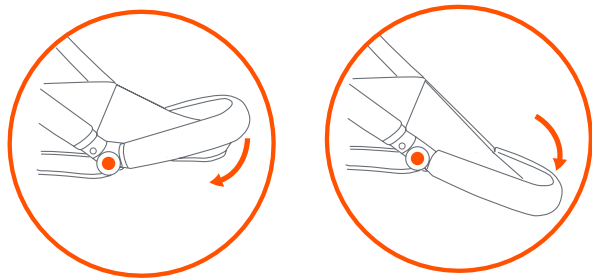

Fig. 7

## SOFT PARENT ORGANIZER ORGANIZADOR FLEXIBLE PARA PADRES PANIER DE RANGEMENT SOUPLE POUR PARENTS

**⚠ WARNING:** Do not place hot liquids or more than 2 pounds (0.91kg) in the parent tray. Serious burns or unstable conditions can result.

**⚠ ADVERTENCIA:** No coloque líquidos calientes ni más de 2 lb. (0.91kg) libras sobre la bandeja para padres, ya que podría causar quemaduras graves o inestabilidad.

**⚠ AVERTISSEMENT:** Ne placez pas de liquides chauds ou plus de 0,91 kg (2lb) sur le plateau parents. De brûlures graves ou des conditions rendant le plateau instable pourraient en résulter.

- 8) • **Strap In The Soft Parent Organizer :** Use the hook and loop fastener to hang the soft parent organizer onto the stroller handle. Follow illustrations 1-3 (Fig. 8). Be sure to fasten tightly.

• **Ajuste El Organizador Flexible Para Padres:** Utilice el gancho y la arandela para colgar el organizador flexible para padres en el mango del carrito. Siga las ilustraciones 1 - 3 (Fig. 8). Asegúrese de ajustarlo firmemente.

• **Sangle Du Panier De Rangement Souple Pour Parents :** Utilisez le crochet et la boucle pour fixer le panier de rangement souple pour parents à la poignée de la poussette. Suivez les illustrations 1 à 3 (Fig. 8). Assurez-vous de bien serrer la sangle.

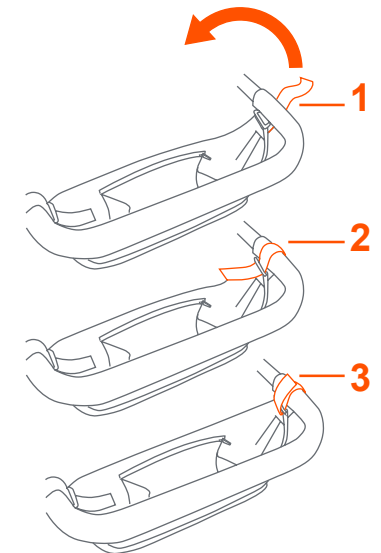

Fig. 8

## CHILD TRAY BANDEJA PARA NIÑOS PLATEAU POUR ENFANT

**⚠ WARNING:** The child's tray is not a restraint device: always secure your child with the seat belt. **DO NOT** lift the stroller by the child's tray. Use care when attaching the child's tray on the stroller with a child in the stroller. Do not place hot liquids or more than 3 pounds (1.36 kg) in the child tray. Serious burns or unstable conditions could result.

**⚠ ADVERTENCIA:** La bandeja para niños no es un dispositivo de restricción: siempre sujete a su hijo con el cinturón de seguridad. **NO** use la bandeja para niños para levantar el carrito. Sea prudente al colocar la bandeja para niños en el carrito cuando haya un niño en el carrito. No coloque líquidos calientes ni más de 3 libras (1.36 kg) sobre la bandeja para niños, ya que podría causar quemaduras graves o inestabilidad.

**⚠ AVERTISSEMENT :** Le plateau de l'enfant n'est pas une ceinture de sécurité, toujours attacher votre enfant avec la ceinture de sécurité. Ne pas soulever la poussette par la plateau enfant. Soyez prudent lorsque vous attachez le plateau à la poussette avec un enfant dedans. Ne placez pas de liquides chauds ou plus de (1,36 kg) 3 livres sur le plateau pour enfant. De brûlures graves ou des conditions rendant le plateau instable pourraient en résulter.

9) • **To attach the child tray:** Push the tray downward and onto each side of the front armrests until both sides snaps into place (Fig. 9a). Check that the tray is securely latched in place.

• **To access the child seat:** Pull one side of the release lever (Fig. 9b) located on the underside of the child tray and lift upward. Either side of the child tray will lift and rotate out of the way to allow access to the front seat (Fig. 9c).

• **Para colocar la bandeja para niños:** Empuje la bandeja hacia abajo y a cada lado de los apoyabrazos delanteros hasta que encajen ambos lados (Fig. 9a). Verifique que la bandeja esté bien enganchada en su lugar.

• **Para tener acceso al asiento:** Tire de un lado de la palanca de liberación (Fig. 9b) situada debajo de la bandeja para niños y levántela. Se levantará cualquiera de los lados de la bandeja para niños y girará hacia arriba para permitir el acceso al asiento delantero (Fig. 9c).

• **Pour attacher le plateau de l'enfant :** poussez sur les bras du plateau pour qu'ils s'attachent sur le tube avant du châssis, entre le rivet saillant du châssis et le siège (Fig. 9a). Vérifiez que le plateau est bien verrouillé en place.

• **Pour accéder au siège pour enfant :** Tirez un des côtés du levier de dégagement (Fig. 9b) situés sur le dessous du plateau pour enfant et soulevez-le. Un des deux côtés du plateau pour enfant se soulève et tourne en libérant la voie pour accéder aux siège (Fig. 9c).

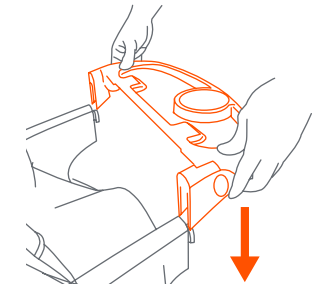

Fig. 9a

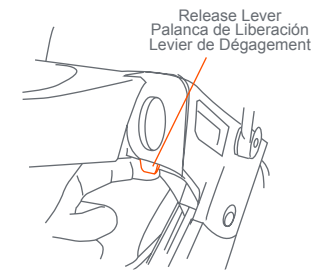

Fig. 9b

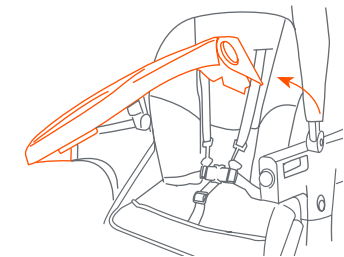

Fig. 9c

## REAR BRAKES FRENOS TRASEROS FREINS ARRIÈRE

**⚠ WARNING:** Always set brakes when the stroller is not being pushed so that the stroller will not roll away. NEVER leave stroller unattended on a hill or incline as the stroller may slide down the hill.

**⚠ ADVERTENCIA:** Siempre aplique los frenos cuando el carrito no esté siendo empujado, para impedir que ruede fuera de su alcance. Nunca deje el carrito desatendido en una colina o pendiente, ya que podría deslizarse pendiente abajo.

**⚠ AVERTISSEMENT:** Toujours engager les freins lorsque la poussette est en position d'arrêt, afin qu'elle soit bien stabilisée. Ne JAMAIS laisser la poussette sans surveillance sur une côte ou en position inclinée, car elle pourrait glisser vers le bas.

10) • To engage rear brakes, apply downward pressure to the brake levers located on the rear axle. The stroller may require forward or rearward movement in order to engage the brake (Fig. 10). Check that the stroller will not move once the brakes are properly applied. To release, gently lift up on the brake levers.

• Para aplicar los frenos traseros, ejerza presión hacia abajo a las palancas del freno situada en el eje trasero. El carrito podría requerir un movimiento hacia delante o hacia atrás para activar el freno (Fig. 10). Verifique que el carrito no se mueva una vez que los frenos estén aplicados correctamente. Para soltarlos, levante suavemente la palanca del freno.

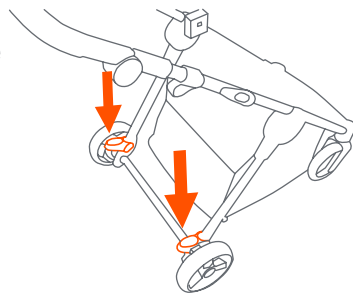

Fig. 10

• Pour serrer les freins arrière, appliquez une pression vers le bas sur les leviers de frein situé sur l'essieu arrière. Il peut être nécessaire de bouger la poussette vers l'avant ou l'arrière afin de serrer le frein (Fig. 10). Vérifiez que la poussette ne bouge pas et que les freins sont correctement engagés. Pour desserrer, soulevez légèrement le levier de frein.

## FRONT WHEEL RELEASE RELEASE DE LAS RUEDA DELANTERAS RELEASE DES ROUES AVANT

11) • If replacing the front wheel you will need to release the front wheel from the stroller frame. Push release button on the side of the wheel hub and pull wheel assembly from hub (Fig. 11).

• Si va a cambiar la rueda delantera, deberá soltar la rueda delantera del bastidor del carrito. Oprima el botón de liberación al costado del cubo de la rueda y tire del montaje de la rueda desde el cubo (Fig. 11).

• Si vous remplacez la roue avant, vous devrez relâcher la roue avant du cadre de la poussette. Appuyez sur le bouton de verrouillage situé sur le côté du moyeu de roue avant et tirez sur l'assemblage de roues pour le retirer du moyeu (Fig. 11).

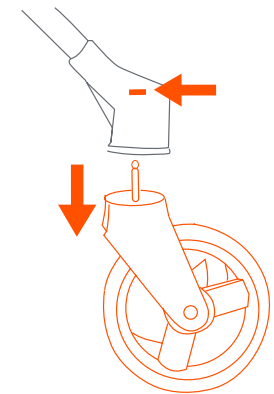

Fig. 11

## SECURE THE STORAGE BASKET ASEGURE LA CANASTA DE ALMACENAMIENTO SÉCURISEZ LE PANIER DE RANGEMENT

If adjustment is necessary:

Si es necesario un ajuste:

Si l'ajustement est nécessaire :

- 12) • Fold the flap over the rear bar and snap the 4 buttons closed. Repeat as needed in the front. Wrap the 2 straps on the basket rear around the side bar and snap them closed (Fig. 12).

**NOTE:** Be sure that all snaps are secure before use.

- Doble la pestaña por encima de la barra posterior y abroche los 4 botones. Repita si es necesario en el frente. Envuelva las 2 correas que tienen broches alrededor de la barra lateral y abróchelas para cerrar (Fig. 12).

**NOTA:** Asegure todos los broches antes de usar.

- Pliez le rabat au-dessous de la barre arrière et enclenchez les quatre boutons. Répéter si nécessaire à l'avant. Enveloppez les 2 sangles avec les boutons-pression autour de la barre latérale et appuyez pour fermer (Fig. 12).

**REMARQUE:** Assurez-vous que tous les boutons-pressions sont sécurisés avant l'utilisation.

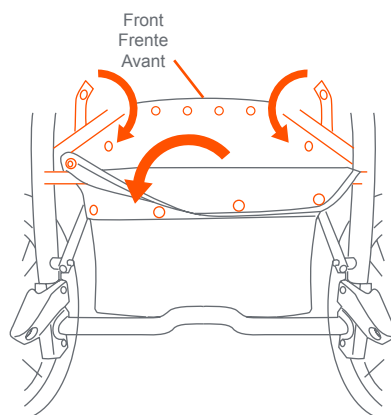

Fig. 12

## SECURE THE CHILD PARA SUJETAR AL NIÑO POUR ATTACHER L'ENFANT

**⚠ WARNING:** Avoid serious injury from falling or sliding out. Always use the safety harness.

**STRANGULATION HAZARD:** Child can strangle in loose safety harness. Never leave child in seat when safety harness is loose or undone.

**⚠ ADVERTENCIA:** Evite lesiones graves por caídas o resbalones. Siempre use el arnés de seguridad.

**PELIGRO DE ESTRANGULAMIENTO:** El niño se puede estrangular con las correas sueltas del arnés de seguridad. Nunca deje al niño en el asiento cuando las correas estén sueltas del arnés de seguridad o sin terminar de colocar.

**⚠ MISE EN GARDE:** Éviter les blessures graves causées par une chute ou une glissade. Toujours utiliser le harnais de sécurité.

**DANGER D'ÉTRANGLEMENT:** Un enfant pourrait étrangler dans les ceintures lâches du harnais de sécurité. Ne laissez jamais un enfant dans le siège lorsque les sangles lâches du harnais de sécurité sont défaits.

- 13) • The shoulder straps of the 5-point harness have multiple positions. Select the position that places the shoulder strap level with, or below the top of the child's shoulder. To adjust harness height unhook the shoulder strap from the crotch buckle (Fig. 13a). Feed the shoulder strap through the harness spread slots. You can access these slots from the rear of the seat underneath the fabric. Feed shoulder strap through appropriate slot and reattach shoulder strap to crotch buckle.

Adjust for a snug fit  
Regule para lograr un buen ajuste  
Ajuster pour être bien serré

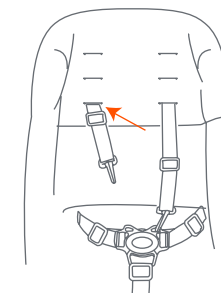

Fig. 13a

- Carefully place the child in the stroller seat and bring the safety harness around the child's waist and over the shoulders. Place the crotch strap between the child's legs. Insert the male end of each shoulder/waist belt into the buckle on the crotch strap. Tighten the harness to be snug around the child's waist and over the child's shoulders (Fig. 13b).

Adjust for a snug fit  
Regule para lograr un buen ajuste  
Ajuster pour être bien serré

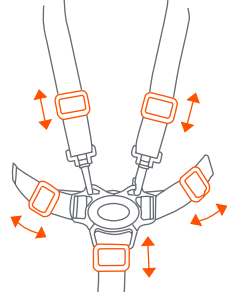

Fig. 13b

- Las correas del hombro del arnés de 5 puntos tienen múltiples posiciones de sujeción. Elija la posición que sitúe a la correa del hombro al mismo nivel o a un nivel inferior a la parte superior del hombro del niño. Para ajustar la altura de arnés desenganche el cinturón del broche entrepiernas (Fig. 13a). Pase el cinturón a través de la ranura del arnés. Estas ranuras están localizadas en la parte posterior del asiento por debajo de la tela. Pase el cinturón a través de la ranura apropiada y enganche el cinturón al broche de entrepiernas.
- Coloque cuidadosamente al niño en el asiento del carrito y pase el arnés de seguridad por la cintura del niño y por encima de los hombros. Coloque la correa de la entrepierna entre las piernas del niño. Introduzca el extremo macho del cinturón de cada hombro o de la cintura en la hebilla de la correa de la entrepierna. Ajuste el arnés de modo que esté ceñido alrededor de la cintura del niño y por encima de sus hombros (Fig. 13b).
- Les courroies du harnais à 5 points ont plusieurs positions. Choisir la position qui place la courroie à niveau avec, ou au-dessus de l'épaule de l'enfant. Pour ajuster le niveau de l'harnais, démontez aux boucles des ceintures (Fig. 13a). Mettez les ceintures de l'harnais dans les fentes. Vous pouvez du siège. Remettez dans les fentes correspondant et remonter les boucles des ceintures.

- Placer soigneusement l'enfant dans le siège de la poussette et tirer la ceinture de sécurité autour de la taille de l'enfant. Attacher l'entre-jambes entre les jambes de l'enfant. Insérer l'extrémité mâle de chaque ceinture de sécurité des épaules et de la taille dans la boucle de l'entre-jambes. Serrer la ceinture de sécurité pour qu'elle soit serrée mais confortable autour de la taille de l'enfant (Fig. 13b).

**Type/Tipo/Type 1**

Center Clasp  
Presilla central  
Boucle d'attache

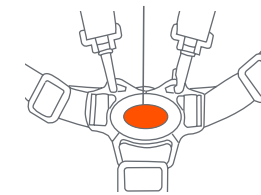

Fig. 13c

- Type/Tipo/Type 1**
- RELEASE!** Push button on center clasp, the two Harness Buckles will pop free (Fig. 13c).

- ¡LIBERAR!** Presione el botón en la presilla central para destrabar las dos hebillas del arnés (Fig. 13c).
- LIBÉRER!** Appuyer sur le bouton au centre des boucles, les deux sangles se détacheront (Fig. 13c).

**Type/Tipo/Type 2**

Center Clasp  
Presilla central  
Boucle d'attache

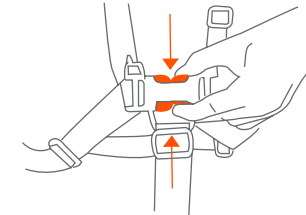

Fig. 13d

- Type/Tipo/Type 2** To release, apply pressure to both sides of each male clip until the clip is released (Fig. 13d). This process requires a moderate amount of effort so as to prevent an accidental release by your child
- Para soltarlas, presione el Botón en el Broche Central y se desprenderán las dos Hebillas del Arnés (Fig. 13d). Este proceso requiere una cantidad moderada de esfuerzo a fin de evitar que su hijo se suelte accidentalmente.
- Pour libérer la ceinture, appliquer une pression aux deux côtés de chaque boucle mâle jusqu'à ce que la boucle soit libérée (Fig. 13d). Ce processus exige un effort modéré afin d'empêcher une ouverture accidentelle par votre enfant.



**INFANT CAR SEAT  
 ADJUNTO DE LA SILLITA PARA EL AUTOMÓVIL  
 SIÈGE D'AUTO POUR BÉBÉ**

- INFANT CAR SEAT SOLD SEPARATELY
- ASIENTO INFANTIL PARA AUTOMÓVIL SE VENDE POR SEPARADO
- SIÈGE DE BÉBÉ EST VENDU SÉPARÉMENT

**⚠ WARNING:** Avoid serious injury from falling or sliding out, always use the Infant Car Seat harness.

**⚠ ADVERTENCIA:** Evite una lesión grave por caídas o resbalones, siempre use el arnés de la Sillita para el automóvil.

**⚠ AVERTISSEMENT :** Afin d'éviter des blessures graves dues à une chute ou à une glissade, utilisez toujours le harnais de sécurité du siège d'auto pour bébé.

**14)** Attach the car seat by lining up the seat anchors on the side of the car seat with the anchors on the stroller frame and push them together until they lock securely (Fig. 14a). The car seat can face in either direction, frontward or backward.

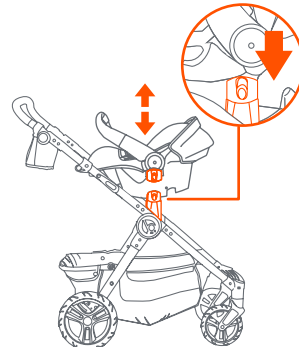

Fig. 14a

- To take off the infant car seat, push both release buttons on each side of the seat anchors and lift the seat upwards (Fig. 14b).

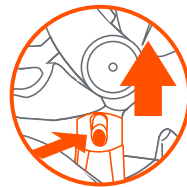

Fig. 14b

**Attaching to the child tray:**

- First rotate the child tray: In order to attach an infant car seat to the stroller, the child tray must be rotated to the vertical position. Press buttons on both sides of the child tray to rotate down 90 degrees (Fig. 14c).

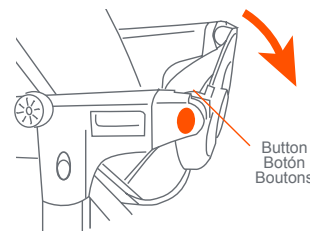

Fig. 14c

- Position the infant car seat facing toward the rear of the stroller so the seat shell goes into the child tray and latches into place (Fig. 14d).

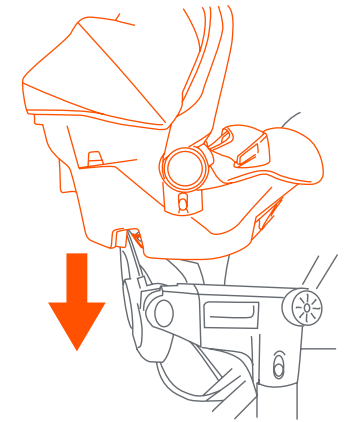

Fig. 14d

- When the infant car seat is seated firmly into place, strap the short clips over the infant car seat through the seat belt slots on the infant car seat and pull the strap adjuster tight (Fig. 14e).

**NOTE:** It is very important that the short clips are always tightly fastened around the infant car seat.

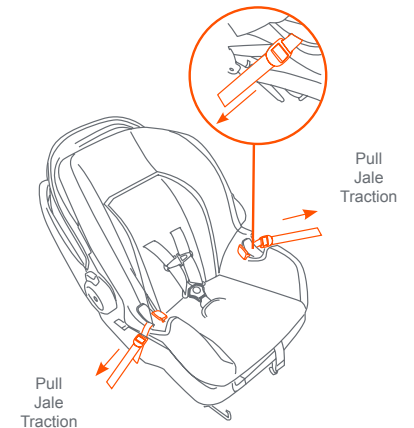

Fig. 14e

- For the Ally infant car seat, be sure to use the additional support strap located on the back side of the stroller seat frame (Fig 14f).

**NOTE:** When not using the car seat, always store all straps and short clip / short clips into the storage pocket attached to the side of the seat (Fig 14g).

- Coloque la sillita para el automóvil alineando los anclajes del asiento que están al costado de la sillita con los anclajes del armazón del carrito y presionándolos hasta que se traben correctamente (Fig. 14a). El asiento del automóvil puede mirar en cualquier dirección, hacia adelante o hacia atrás.
- Para quitar la sillita para el automóvil, apriete los botones de liberación a los lados de las anclas del asiento y levántelo (Fig. 14b).

### Conexión a la bandeja para niños:

- Primero gire la bandeja para niños: A fin de sujetar la sillita para el automóvil al carrito, se debe girar la bandeja para niños a la posición vertical. Oprima los botones a ambos lados de la bandeja para niños para girarla 90 grados hacia abajo (Fig. 14c).
- Coloque la Sillita para el Automóvil en dirección a la parte trasera del carrito, de modo que el armazón de la sillita se incorpore a la bandeja y se sujete bien (Fig. 14d).

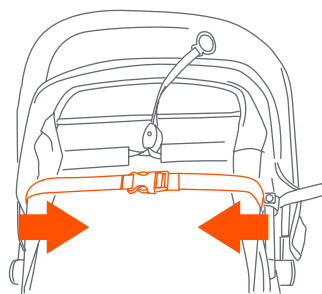
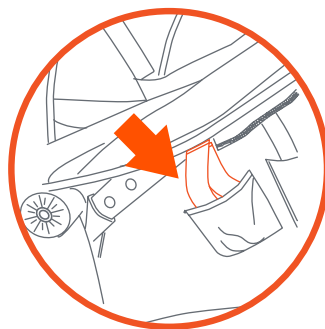
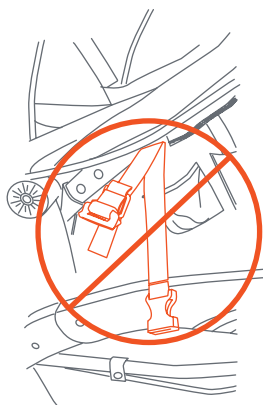

Fig. 14f



Storage Pocket  
bolsillo de almacenamiento  
pochette de rangement

Fig. 14g

- Cuando el asiento de seguridad infantil se asienta firmemente en su lugar, correa de los ganchos cortos sobre el asiento de seguridad infantil a través de las ranuras del cinturón de seguridad en el asiento de seguridad infantil y jale el ajustador de la correa apretado (Fig. 14e).

**NOTA:** Es muy importante que los ganchos cortos siempre estén sujetos firmemente al rededor de la sillita para autotomóvil.

- Para el asiento infantil para automóvil Ally, asegúrese de usar la correa de soporte adicional ubicada en la parte posterior del la estructura del asiento del carrito (Fig 14f).  
**NOTA:** Cuando no utilice el asiento para el automóvil, siempre guarde todas las correas y los ganchos cortos / el gancho corto en el bolsillo de almacenamiento sujeto al costado del asiento (Fig 14g).

- Fixez le siège d'auto en alignant les dispositifs d'ancrage situés de chaque côté du siège avec les ancrages situés sur le cadre de la poussette, et poussez-les fermement l'un sur l'autre jusqu'à ce qu'ils soient solidement bloqués en place (Fig. 14a). Le siège d'auto peut être orienté dans les deux sens, vers l'avant ou vers l'arrière.
- Pour retirer le siège d'auto pour bébé, appuyez sur les deux boutons-poussoir situés de chaque côté des dispositifs d'ancrage de sièges et tirez le siège vers le haut (Fig. 14b).

### Attachement au plateau enfant:

- Tournez d'abord le plateau pour enfant : Afin de pouvoir fixer un siège d'auto pour bébé à la poussette, le plateau pour enfant doit être tourné en position verticale. Appuyez sur les boutons de chaque côté du plateau pour enfant afin de le faire tourner de 90 degrés vers le bas (Fig. 14c).
  - Positionnez le siège d'auto pour bébé face vers l'arrière de la poussette, afin que la coque du siège d'auto soit placée dans le plateau pour enfant et se verrouille en place (Fig. 14d).
  - Lorsque le siège enfant est bien en place, les deux agrafes courtes ceinture sur le siège de sécurité pour enfant par les fentes de ceinture de sécurité dans le siège de sécurité pour enfant y jale el ajustador de la correa apretado (Fig. 14e).
- REMARQUE:** Il est très important que le les deux agrafes courtes sont toujours serré autour du siège d' auto pour bébé.
- Pour le siège d'auto Ally, veuillez utiliser la sangle de soutien supplémentaire située à l'arrière du cadre du siège de la poussette (Fig 14f).
- REMARQUE:** Lorsque vous n'utilisez pas le siège auto, rangez toujours toutes les sangles et les deux agrafes courtes / le agrafe courte la pochette de rangement fixée sur le côté du siège (Fig. 14g).

### Removing from the child tray: Quitar de a bandeja para niños: Retrait du plateau enfant:

- Remove the short clips from the infant car seat (Fig. 14e). To remove the Infant Car Seat, squeeze the release handle located at the Top-rear of the seat and carefully lift upward on the seat (Fig. 14g). To remove other Baby Trend® Infant Car Seats, squeeze the release handle located at the foot-end of the seat and carefully lift upward on the seat (Fig 14h).
- Retire los ganchos cortos de la sillita para el automóvil (Fig. 14e). Para retirar la Sillita para el Automóvil, apriete la manija de liberación ubicada en la parte superior trasera del asiento y levante cuidadosamente la silla (Fig. 14g). Para otras sillitas de automóvil para niños Baby Trend®, apriete la manija de liberación ubicada en el extremo inferior del asiento y levante cuidadosamente la silla (Fig 14h).
- Enlevez les deux agrafes courtes du siège d'auto (Fig. 14e). Pour démonter le siège d'auto pour bébé, pressez la poignée de dégagement située à l'extrémité inférieure du siège d'auto, puis soulevez avec soin (Fig. 14g). Pour démonter autres sièges d'autos pour bébés Baby Trend®, pressez la poignée de dégagement située à l'extrémité inférieure du siège d'auto, puis soulevez avec soin (Fig 14h).

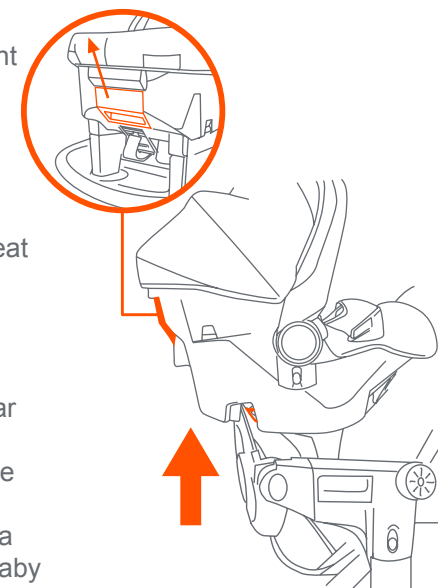

Fig. 14g

### Other Baby Trend® Car Seats Otras Sillitas Para El Automóvil Baby Trend® Autres Sièges D'auto Baby Trend®

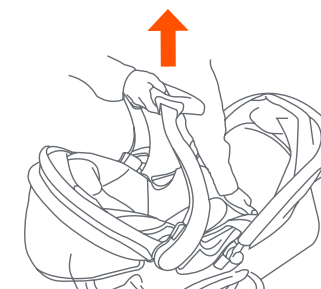
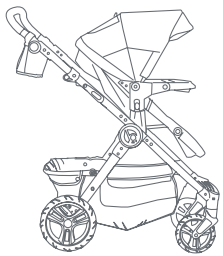

Fig. 14h

## RIDING POSITIONS POSICIONES DIFERENTES PARA PASEAR POSITIONS DE BALADER

Frame may vary from the positioning diagram below.  
El marco puede variar de posicionamiento del diagrama a continuación.  
Le cadre peut différer du schéma de positionnement ci-dessous.

### FORWARD FACING HACIA ADELANTE VERS L'AVANT



SNAP TECH™ Only  
Sólo, Seulement

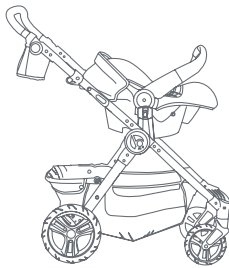

SNAP TECH™ Only  
Sólo, Seulement

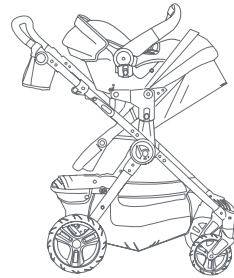

All Baby Trend® Car seats  
Todas sillitas de automóvil Baby Trend®  
Tous les sièges d'auto Baby Trend®

### REAR FACING HACIA ATRÁS VERS L'ARRIÈRE

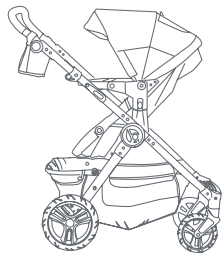

SNAP TECH™ Only  
Sólo, Seulement

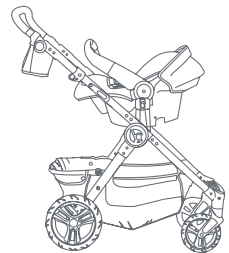

SNAP TECH™ Only  
Sólo, Seulement

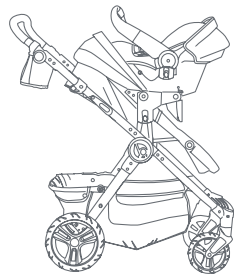

All Baby Trend® Car seats  
Todas sillitas de automóvil Baby Trend®  
Tous les sièges d'auto Baby Trend®

- INFANT CAR SEAT SOLD SEPARATELY
- ASIENTO INFANTIL PARA AUTOMÓVIL SE VENDE POR SEPARADO
- SIÈGE DE BÉBÉ EST VENDU SÉPARÉMENT

## TO FOLD STROLLER PARA PLEGAR EL CARRITO REPLIER LA POUSETTE

**⚠ WARNING:** Care must be taken when folding and unfolding the stroller to prevent finger entrapment.

**CAUTION:** Do not allow children near stroller while folding.

**⚠ ADVERTENCIA:** Se debe ser prudente al plegar y desplegar el carrito para evitar que queden dedos atrapados.

**PRECAUCIÓN:** No permita que los niños se acerquen al carrito mientras lo pliega.

**⚠ AVERTISSEMENT:** Faire attention à ne pas vous pincer les doigts en pliant et dépliant la poussette.

**ATTENTION:** Ne pas laisser les enfants à proximité de la poussette lorsque vous la pliez.

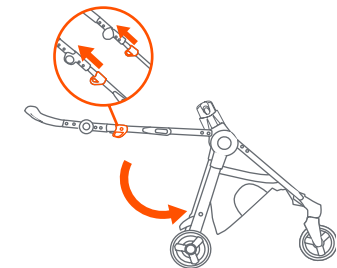
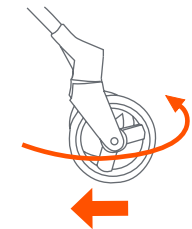

Fig. 15a

15) • Pull the stroller backward several inches so that the wheels point straight ahead.

- Fold the stroller by pulling both release triggers (Fig. 15a) and push handle toward the floor. Make sure the front wheels lie flat, then secure the stroller in the folded position by locking the fold latch, located on the right side of the stroller, over the rivet (Fig. 15b).

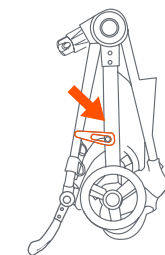

Fig. 15b

- Tire el carrito hacia atrás varias pulgadas para que las ruedas delanteras apunten hacia adelante.
- Pliegue el carrito tirando de ambos gatillos de liberación (Fig. 15a) y empuje el manubrio hacia el suelo. Asegúrese de que las ruedas delanteras estén extendidas, y luego fije el carrito en la posición plegada trabando el pestillo de pliegue ubicado en el lado derecho del carrito, por encima del remache (Fig. 15b).
- Tirez la poussette en arrière de plusieurs pouces de sorte que les roues avant sont pointant vers l'avant.
- Pliez la poussette en tirant les deux leviers de dégagement (Fig. 15a) et poussez la poignée vers le sol. Assurez-vous que les roues avant sont positionnées à plat et pliez ensuite la poussette en bloquant le dispositif de verrouillage situé sur le côté droit de la poussette, sur le rivet (Fig. 15b).

## TO UNFOLD STROLLER PARA DESPLEGAR EL CARRITO POUR DÉPLIER LA POUSSETTE

**CAUTION:** Do not allow children near stroller while unfolding.

**PRECAUCIÓN:** No permita que los niños se acerquen al carrito mientras lo despliega.

**ATTENTION:** Ne Jamais laisser les enfants à proximité de la poussette lors de son dépliage.

- 16) • May require handle adjustments to unfold the stroller. Press the buttons to move the handle up or down to a comfortable position (Fig. 16a). Unlock the release lever (Fig. 16b) and unfold stroller frame by pulling upward on the stroller handle until the frame locks (Fig. 16c).

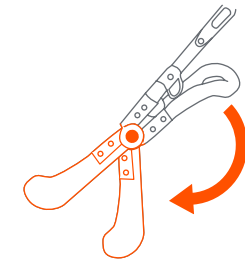

Fig. 16a

- Puede requerir ajustes de la manija para desplegar el carrito. Presione los botones para mover la manija hacia arriba o hacia abajo a una posición cómoda (Fig. 16a). Destrabe la palanca de liberación (Fig. 16b) y despliegue el armazón del carrito tirando hacia arriba de la manija del carrito hasta que el armazón se trabe (Fig. 16c).

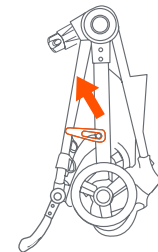

Fig. 16b

- Peut nécessiter des ajustements de poignée pour déplier la poussette. Appuyez sur les boutons pour déplacer la poignée vers le haut ou vers le bas à une position confortable (Fig. 16a). Déverrouiller le levier de dégagement (Fig. 16b) et déplier le cadre de la poussette en tirant vers le haut sur la poignée de la poussette jusqu'à ce que le cadre se verrouille (Fig. 16c).

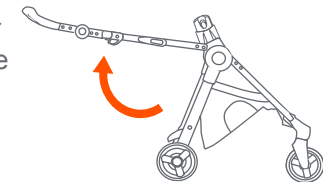

Fig. 16c



## CARE AND MAINTENANCE CUIDADO Y MANTENIMIENTO SOIN D'ENTRETIEN

### SEAT PAD

- To clean the seat pad, use only mild household soap or detergent and warm water on a sponge or clean cloth.

### OTHER

- Check your stroller for loose screws, worn parts, torn material or stitching on a regular basis. Replace or repair parts as needed.

### ALMOHADILLA DEL ASIENTO

- Para limpiar la almohadilla del asiento, use solamente jabón doméstico o detergente suaves y agua tibia en una esponja o trapo limpio.

### OTROS

- Verifique con frecuencia que su carrito no tenga tornillos sueltos, piezas gastadas, materiales o costuras rasgados. Reemplace o repare las piezas conforme sea necesario.

### PADGARNITURE DE SIÈGE

- Pour nettoyer la garniture de siège, n'utilisez que du savon ou détergent doux et de l'eau chaude à l'aide d'une éponge ou d'un chiffon propre.

### AUTRES

- Vérifiez régulièrement la poussette pour détecter la présence de vis desserrées, de pièces usées, de tissu déchiré ou décousu. Remplacez ou réparez les pièces au besoin.

**Accepts all Baby Trend® car seats and SNAP TECH™**  
**[www.babytrend.com](http://www.babytrend.com)**

**Compatible con sillitas de**  
**automóvil para niños Baby Trend® y SNAP TECH™**  
**[www.babytrend.com](http://www.babytrend.com)**

**Peut accueillir la plupart des sièges**  
**d'autos pour bébés Baby Trend® et SNAP TECH™**  
**[www.babytrend.com](http://www.babytrend.com)**



## **BABY TREND® CUSTOMER SERVICE**

The Customer Service Department can be contacted at 1 (800) 328-7363 Monday through Friday between 8:00am and 4:30pm (PST). Return Authorizations are required prior to returning product(s) to Baby Trend®. Warranty only valid in North America.

## **BABY TREND® SERVICIO AL CLIENTE**

El Departamento de Servicio al Cliente puede ser contactado a 1 (800) 328-7363 Lunes a viernes entre 8:00am y 4:30pm (PST). Un numero de autorizacion es requerido antes de la devolución de los producto(s) a Baby Trend®. Garantia válida sólo en América del Norte.

## **BABY TREND® SERVICE CLIENT**

Le service client peut être contacté au 1 (800) 328-7363 du lundi au vendredi 8 h – 16 h 30 (PST). Une autorisation sera nécessaire avant de retourner le produit à Baby Trend®. Garantie valable uniquement en Amérique du Nord.