

## WARRANTY

DO NOT RETURN YOUR PRODUCT TO THE STORE. PLEASE CONTACT BABY TREND FOR REPLACEMENT PARTS, SERVICE AND REPAIR.

The Baby Trend® warranty covers workmanship defects within the first 180 days of purchase. Any product which has been subjected to misuse, abuse, abnormal use, excessive wear and tear, improper assembly, negligence, environmental exposure, alteration or accident, or has had its serial number altered or removed invalidates all claims against the manufacturer. Any damage to property during installation is the sole responsibility of the end user. The Customer Service Department can be contacted at 1 (800) 328-7363 Monday through Friday between 8:00am and 4:30pm (PST). Return Authorizations are required prior to returning product(s) to Baby Trend®. Warranty only valid in North America.

## GARANTIA

NO DEVUELVA SU PRODUCTO A LA TIENDA. POR FAVOR CONTACTE A BABY TREND PARA PIEZAS DE REPUESTO, SERVICIO Y REPARACION.

La garantía de Baby Trend® cubre defectos de fábrica dentro de los primeros 180 días de la compra. Cualquier producto que haya sido sometido a uso indebido, abuso, uso anormal, desgaste excesivo, montaje incorrecto, negligencia, exposición ambiental, alteración o accidente, o que ha tenido su número de serie alterado o removido anula todos los reclamos contra el fabricante. Cualquier daño a la propiedad durante la instalación es de la exclusiva responsabilidad del usuario final. El Departamento de Servicio al Cliente puede ser contactado a 1 (800) 328-7363 Lunes a viernes entre 8:00am y 4:30pm (PST). Un número de autorización es requerido antes de la devolución de los producto(s) a Baby Trend®. Garantía válida sólo en América del Norte.

## GARANTIE

NE PAS RETOURNER VOTRE PRODUIT AU MAGASIN. VEUILLEZ CONTACTER BABY TREND POUR DES PIÈCES DE RECHANGE, ENTRETIEN ET RÉPARATION.

La garantie Baby Trend® couvre les vices de fabrication dans les 180 jours suivant l'achat du produit. Tout produit qui a été soumis à un usage abusif, une utilisation anormale, une usure excessive, un montage incorrect, de la négligence, de l'exposition environnementale, de la modification ou un accident, ou a eu son numéro de série modifié ou supprimé annule toutes les réclamations contre le fabricant. Tout dommage à la propriété lors de l'installation est de la seule responsabilité de l'utilisateur final. Le service client peut être contacté au 1 (800) 328-7363 du lundi au vendredi 8 h – 16 h 30 (PST). Une autorisation sera nécessaire avant de retourner le produit à Baby Trend®. Garantie valable uniquement en Amérique du Nord.



[www.babytrend.com](http://www.babytrend.com)

Baby Trend, Inc.  
1607 S. Campus Ave.,  
Ontario, CA 91761

1-800-328-7363  
(8:00am ~ 4:30pm PST)  
[www.babytrend.com](http://www.babytrend.com)

Read all instructions BEFORE assembly and USE of product.  
KEEP INSTRUCTIONS FOR FUTURE USE.

Lea todas las instrucciones ANTES de armar y USAR el producto.  
CONSERVE LAS INSTRUCCIONES PARA USO FUTURO.

Lisez toutes les instructions du manuel AVANT l'assemblage  
ou L'UTILISATION de ce produit. CONSERVEZ CES INSTRUCTIONS  
POUR RÉFÉRENCE ULTÉRIEURE.



SS76

Sit-N-Stand® Double Stroller  
Instruction Manual  
Manual de Instrucciones  
Manuel d'instruction



[www.babytrend.com](http://www.babytrend.com)

**⚠️ WARNING:** Please follow all of these instructions to ensure the safety of your child. Keep these instructions for future reference.

**⚠️ WARNING:** Failure to follow these instructions could result in serious injury or death. Avoid serious injury from falling or sliding out, always use the safety harness and insure that the children are properly positioned according to these instructions.

**⚠️ WARNING:** Never leave children unattended.

- Purses, shopping bags, parcels, diaper bags or accessory items may change the balance of the stroller and cause a hazardous, unstable condition.
- The maximum weight that can be carried in the storage basket is 5 lbs (2.26 kg), parent tray and child tray is 3 lbs (1.36 kg). Seat Belt storage pocket: To store seat belt only, maximum weight is 1 lb (0.45 kg). Excessive weight may cause a hazardous unstable condition to exist.
- Be certain the stroller is completely opened and locked in place before allowing a child near the stroller.
- The rear stand on platform / jump seat is designed for a child who is at least 2 1/2 years old and is not over 40 inches (101.6 cm) tall. Use of the stroller with two (2) children weighing more than 40 pounds (18.1 kg) each, or children totaling more than 80 pounds (36.2 kg), will cause excessive wear and stress on the stroller and may cause a hazardous unstable condition to exist.
- **NEVER** use the stroller on stairways or escalators.
- **NEVER** allow your stroller to be used as a toy.
- To clean use only mild household soap or detergent and warm water on a sponge or clean cloth.
- Check your stroller for loose screws, worn parts, torn material or stitching on a regular basis. Replace or repair parts as needed.
- Discontinue use of stroller should it malfunction or become damaged. Please contact our customer service department to arrange for repair or obtain replacement parts.

**⚠️ ADVERTENCIA:** Por favor, siga todas estas instrucciones para garantizar la seguridad de su hijo. Conserve estas instrucciones para referencia futura.

**⚠️ ADVERTENCIA:** El incumplimiento de estas instrucciones podría ocasionar una lesión grave o la muerte. Evite lesiones graves por caídas o resbalones. Siempre use el arnés de seguridad y asegúrese de que los niños estén ubicados correctamente de acuerdo a estas instrucciones.

**⚠️ ADVERTENCIA:** Nunca pierda de vista a los niños.

- Los bolsos, bolsas de compras, paquetes, bolsas de pañales o artículos accesorios podrían cambiar el equilibrio del carrito y una condición de inestabilidad peligrosa.
- El peso máximo que se puede llevar es de 5 libras (2.26 kg) en la canasta de almacenamiento y de 3 libras (1.36 kg) en la bandeja para niños y en la bandeja para padres. Bolsillo del almacenaje del cinturón de seguridad: Para almacenar el cinturón de seguridad solamente, el peso máximo es 1 libra (0.45 kg). El exceso de peso podría ocasionar una inestabilidad peligrosa.
- Procure que el carrito esté completamente abierto y bien trabado antes de permitir que un niño se acerque al mismo.
- La plataforma trasera para pararse o el asiento adicional están diseñados para un niño de al menos 2 ½ de edad que no supere las 40 pulgadas (101.6 cm) de alto. El uso del carrito con dos (2) niños que pesen más de 40 libras (18.1 kg) cada uno, o que entre los dos superen un peso total de 80 libras (36.2 kg), causará un desgaste y tensión excesivos en el carrito y podrían provocar una inestabilidad peligrosa.
- **NUNCA** use el carrito en escaleras mecánicas o comunes.
- **NUNCA** permita el uso de su carrito como un juguete.
- Para limpiarlo, use solamente jabón doméstico o detergente suaves y agua tibia en una esponja o trapo limpio.
- Verifique con frecuencia que su carrito no tenga tornillos sueltos, piezas gastadas, materiales o costuras rasgados. Reemplace o repare las piezas conforme sea necesario.
- Deje de usar el carrito si presenta fallas o daños. Por favor, comuníquese con nuestro departamento de servicio al cliente para gestionar la reparación u obtención de piezas de reemplazo.

⚠️ **AVERTISSEMENT** : Prière de suivre toutes ces instructions afin d'assurer la sécurité de votre enfant. Conserver ces instructions pour consultation future.

⚠️ **AVERTISSEMENT** : Négliger d'observer ces directives pourrait entraîner de sérieuses blessures ou même la mort. Afin d'éviter les blessures graves dues à une chute ou une glissade, toujours utiliser le harnais de sécurité et vous assurer que les enfants sont placés de façon appropriée, selon les présentes instructions.

⚠️ **AVERTISSEMENT** : Ne jamais laisser un enfant sans surveillance.

- Les sacs à main, sacs à provisions, colis, sacs à couches ou accessoires peuvent modifier l'équilibre de la poussette et causer des conditions instables et dangereuses.
- Le poids maximum qui peut être transporté dans le panier est 2,26 kg (5 livres). Le poids maximum qui peut être transporté sur le plateau parents est 1,36 kg (3 livres). Poche de ceinture de sécurité: Pour stocker la ceinture de sécurité seulement, le poids maximum est de 0,45 kg (1 livre). L'excès de poids peut affecter l'équilibre de la poussette et la rendre instable ou dangereuse.
- Assurez-vous que la poussette est entièrement déployée et bloquée en position stable avant de laisser votre enfant s'en approcher.
- La plate-forme arrière est conçue pour un enfant qui a au moins 2 1/2 ans et n'est pas plus de 101,6 cm (40 pouces) de hauteur. L'utilisation de la poussette avec deux (2) enfants pesant plus de 18,1 kg (40 livres) chacun, ou dont le poids total excède 36,2 kg (80 livres) peut provoquer une usure et un stress excessif sur la poussette, ceci peut affecter l'équilibre de la poussette et la rendre instable ou dangereuse.
- **N'UTILISEZ JAMAIS** la poussette dans des escaliers ou des ascenseurs.
- **NE LAISSEZ JAMAIS** un enfant utiliser la poussette comme un jouet.
- Nettoyez avec un savon ou un détergent doux et de l'eau chaude à l'aide d'une éponge ou d'un chiffon propre.
- Vérifiez régulièrement la poussette pour détecter la présence de vis desserrées, de pièces usées, de tissu déchiré ou décousu. Remplacez ou réparez les pièces au besoin.
- Cessez d'utiliser la poussette si elle a une défaillance ou est endommagée. Communiquez avec notre service à la clientèle afin de prendre arrangement pour une réparation ou obtenir des pièces de remplacement.

Check that you have all the parts for this model before assembling the stroller.  
Verifique que tenga todas las piezas para este modelo antes de montar el carrito.

Vérifiez que vous avez bien toutes les pièces pour ce modèle avant de monter la poussette.

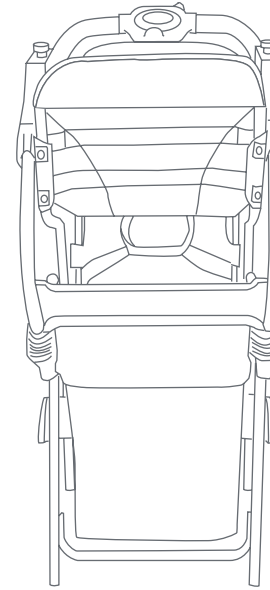

Stroller  
Carrito  
Poussette

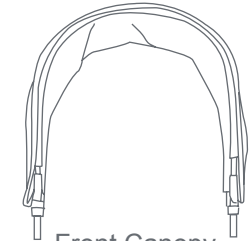

Front Canopy  
Cubierta Delantera  
Auvent Avant



Back Canopy  
Cubierta Trasera  
Auvent Arrière



Child Tray (x 2)  
Bandeja para Niños (x 2)  
Plateau pour Enfant (x 2)



Parent Tray  
Bandeja para Padres  
Plateau pour Adulte

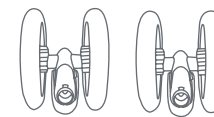

Front Wheel  
Rueda Delantera  
Roue Avant



Rear Axle  
Eje Trasero  
Essieu Arrière

**IMPORTANT!** To ensure safe operation of your stroller, please follow these instructions carefully. Please keep these instructions for future reference.

**IMPORTANT!** Before assembly and each use, inspect this product for damaged hardware, loose joints, missing parts or sharp edges. NEVER use if any parts are missing or broken.

**IMPORTANT!** Adult assembly is required.

**¡IMPORTANTE!** Para asegurar el funcionamiento seguro de su carrito, siga estas instrucciones cuidadosamente. Por favor, conserve estas instrucciones para referencia futura.

**¡IMPORTANTE!** Antes del montaje y de cada uso, inspeccione el producto para detectar daños en el equipo, uniones sueltas, piezas faltantes o bordes filosos. NUNCA use el carrito con piezas faltantes o rotas.

**¡IMPORTANTE!** Se requiere el montaje por parte de un adulto.

**IMPORTANT !** Pour assurer le fonctionnement sécuritaire de votre poussette, prière de suivre attentivement ces instructions. Il est important de conserver ces instructions pour consultation future.

**IMPORTANT !** Avant chaque montage et utilisation, vérifier la présence de dommages au matériel de ce produit, de joints libres, de pièces manquantes ou de bords pointus. NE JAMAIS utiliser ce produit si des pièces sont manquantes ou brisées.

**IMPORTANT !** L'assemblage par un adulte est nécessaire.

Remove stroller from box. The front wheels, rear wheels, child tray, and parent tray **MUST** be installed prior to use.

Retire el carrito de la caja. Antes del uso **SE DEBEN** instalar las ruedas delanteras, las ruedas traseras, la bandeja para niños y la bandeja para padres.

Retirer la poussette de la boîte. Les roues avant, les roues arrière et le plateau parents **DOIVENT** être installés avant son utilisation.

## FRONT WHEELS RUEDAS DELANTERAS ROUES AVANT

To attach the front wheels, unfold stroller as described in the section following:

Para colocar las ruedas delanteras, despliegue el carrito como se describe en la siguiente sección:

Pour fixer les roues avant, dépliez la poussette tel que décrit dans la section suivante :

**1)** • Unlock the release lever (Fig. 1a).

- Unfold stroller frame by sliding the thumb trigger to the left and squeezing the pull trigger while pulling backward on the stroller handle (Fig. 1b).

- To attach the front wheels, lean the stroller back so that it rests on the handle with the front and rear legs pointing upward. Position the front wheels over the front leg tubes so that the hole in the housing lines up and will slide onto the legs (Fig. 1c). Firmly push down until the wheels lock securely into place.

**NOTE:** Tug on each wheel to ensure they are both securely attached.

- Destrahe la palanca de liberación (Fig. 1a).

- Despliegue el armazón del carrito deslizando el gatillo manual hacia la izquierda y apretando el gatillo mientras empuja el manubrio del carrito hacia atrás (Fig. 1b).

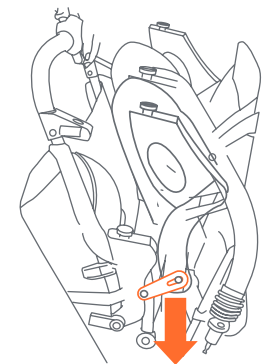

Fig. 1a

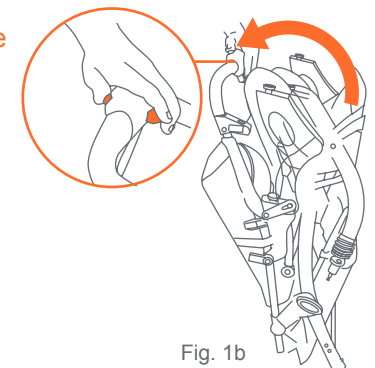

Fig. 1b



- Para colocar las ruedas delanteras, incline el carrito hacia atrás de modo que se apoye sobre el manubrio con las patas delanteras y traseras hacia arriba. Ubique las ruedas delanteras en los tubos de la pata delantera de modo que el agujero de la arandela se alinee y se deslice dentro de las patas (Fig. 1c). Empuje con firmeza hacia abajo hasta que las ruedas se traben bien.

**NOTA:** Tire de cada rueda para asegurarse de que ambas estén firmemente sujetadas.

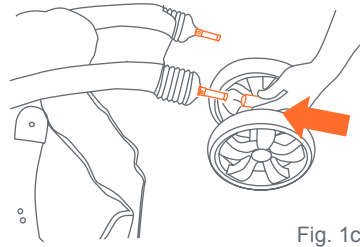

Fig. 1c

- Déverrouillez le levier de desserrage (Fig. 1a).
- Dépliez le cadre de la poussette en faisant glisser la gâchette de pouce vers la gauche et en pressant la détente tout en tirant vers l'arrière sur la poignée de la poussette (Fig. 1b).
- Pour fixer les roues avant, inclinez la poussette vers l'arrière de façon à ce qu'elle repose sur la poignée et que les pieds avant et arrière pointent vers le haut. Positionnez les roues avant par-dessus les pieds tubulaires avant, de sorte que le trou dans la monture soit aligné et glisse sur les pieds (Fig. 1c). Poussez fermement vers le bas jusqu'à ce que les roues soient solidement bloquées en position stable.

**REMARQUE :** Tirez sur chaque roue pour vérifier que les deux sont solidement fixées.

## REAR WHEELS RUEDAS TRASERAS ROUES ARRIÈRE

- 2) • Position rear axle over the rear leg tubes, brake pedals facing the back. At the same time, push down applying equal pressure to both sides until they lock into place (Fig. 2).

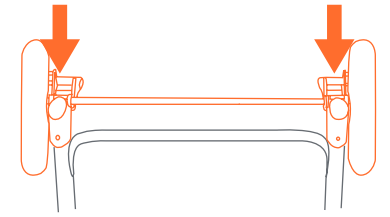

Fig. 2

- Ubique el eje trasero en los tubos de la pata trasera, con los pedales del freno hacia atrás. Al mismo tiempo, empuje hacia abajo aplicando la misma presión a ambos lados, hasta que se traben bien (Fig. 2).
- Positionner l'essieu arrière de tel sorte que les leviers de frein font face à l'arrière de la poussette. Insérer la roue arrière sur le châssis arrière en étant attentif que les verrous sur la partie avant de chaque tube arrière entrent dans le trou sur le côté de chaque roue arrière. Tirez sur la roue arrière afin de vous assurer qu'elle est solidement fixé à la poussette (Fig. 2).

**NOTE: NEVER** use the stroller if the wheels do not lock into place. If you need assistance, please contact our customer service department at 1-800-328-7363, M-F, between 8am and 4:30pm, PST.

**NOTA: NUNCA** use el carrito si las ruedas no se traban correctamente. Si necesita ayuda, comuníquese con nuestro departamento de servicio al cliente al 1-800-328-7363, de lunes a viernes, en el horario de 8 a.m. a 4:30 p.m., Hora Estándar del Pacífico.

**REMARQUE : NE JAMAIS** utiliser la poussette si les roues ne bloquent pas en place. Pour obtenir une aide immédiate, veuillez téléphoner à notre service à la clientèle au 1 800 328-7363, entre 8 h 00 et 16 h 30 HNP, du lundi au vendredi.

## FOOT REST APOYAPIÉS REPOSE-PIED

- 3) • Push downward on the foot rest until it snaps onto the U-shaped frame cross member (Fig. 3).

- Empuje hacia abajo el apoyapiés hasta que encaje en el travesaño del armazón en forma de U (Fig. 3).

- Poussez vers le bas jusqu'à ce qu'il soit verrouillé des deux côtés de chaque jambe (Fig. 3).

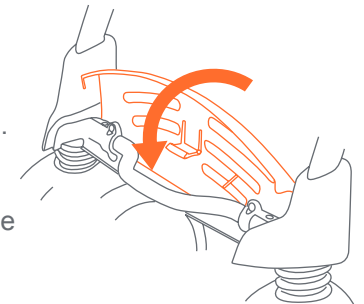

Fig. 3

## CHILD TRAY BANDEJA PARA NIÑOS PLATEAU POUR ENFANT

**⚠ WARNING:** The child's tray is not a restraint device: always secure your child with the seat belt. **DO NOT** lift the stroller by the child's tray. Use care when attaching the child's tray on the stroller with a child in the stroller.

**⚠ WARNING:** Child cannot sit in stroller when child tray is rotated 90° down. This position is used for car seat installation only.

**⚠ ADVERTENCIA:** La bandeja para niños no es un dispositivo de restricción: siempre sujete a su hijo con el cinturón de seguridad. **NO** use la bandeja para niños para levantar el carrito. Sea prudente al colocar la bandeja para niños en el carrito cuando haya un niño en el carrito.

**⚠ ADVERTENCIA:** El niño no se puede sentar en el carrito cuando la bandeja para niños está girada 90° hacia abajo. Esta posición se usa para la instalación en el asiento del automóvil solamente.

**⚠ AVERTISSEMENT :** Le plateau de l'enfant n'est pas une ceinture de sécurité, toujours attacher votre enfant avec la ceinture de sécurité. Ne pas soulever la poussette par la plateau enfant. Soyez prudent lorsque vous attachez le plateau à la poussette avec un enfant dedans.

**⚠ AVERTISSEMENT :** L'enfant ne peut être assis dans la poussette lorsque le plateau pour enfant est tourné vers le bas à 90°. Cette position doit uniquement être utilisée lorsque le siège d'auto est utilisé.

4) • **To attach the child tray:** Push the tray downward and onto each side of the front armrests until both side snaps into place (Fig. 4). Repeat the above steps for the rear child tray.

**NOTE:** Check that tray is securely latched in place.

• **Para colocar la bandeja para niños:** Empuje la bandeja hacia abajo y a cada lado de los apoyabrazos delanteros hasta que encajen ambos lados (Fig. 4). Repita el paso anterior para la bandeja trasera para niños.

**NOTA:** Verifique que la bandeja esté bien sujeta.

• **Pour attacher le plateau de l'enfant :**

poussez sur les bras du plateau pour qu'ils s'attachent sur le tube avant du châssis, entre le rivet saillant du châssis et le siège. Poussez sur les loquets jusqu'à ce que qu'il soient verrouillés. Les rivets en saillie à l'extérieur du cadre tube doit être au-dessus de la plaque de fermeture (Fig. 4).

**REMARQUE :** Vérifiez que le plateau est fermement attaché.

5) • **To access the child seat:** Pull one side of the release lever (Fig. 5a) located on the underside of the child tray and lift upward. Either side of the child tray will lift and rotate out of the way to allow access to the front and rear seats (Fig. 5b).

• **Para tener acceso al asiento:** Tire de un lado de la palanca de liberación (Fig. 5a) situada debajo de la bandeja para niños y levántela. Se levantará cualquiera de los lados de la bandeja para niños y girará hacia arriba para permitir el acceso al asiento delantero y trasero (Fig. 5b).

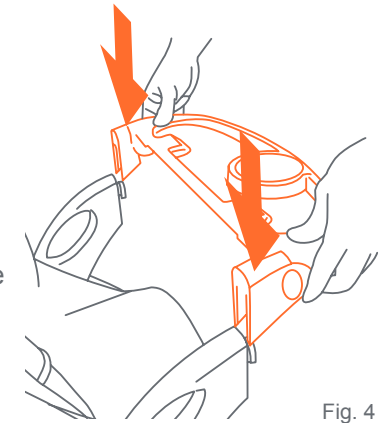

Fig. 4

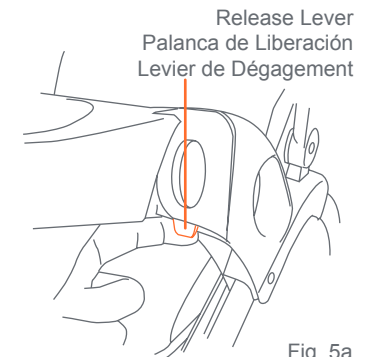

Fig. 5a

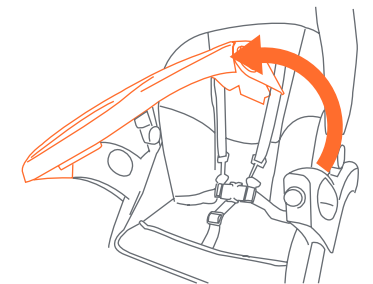

Fig. 5b

- **Pour accéder au siège pour enfant :** Tirez un des côtés du levier de dégagement (Fig. 5a) situés sur le dessous du plateau pour enfant et soulevez-le. Un des deux côtés du plateau pour enfant se soulève et tourne en libérant la voie pour accéder aux sièges avant et arrière (Fig. 5b).

- 6) • **To rotate the child tray:** In order to attach an infant car seat to the stroller, the child tray must be rotated to the vertical position. Press buttons on both sides of the child tray to rotate down 90 degrees (Fig. 6).

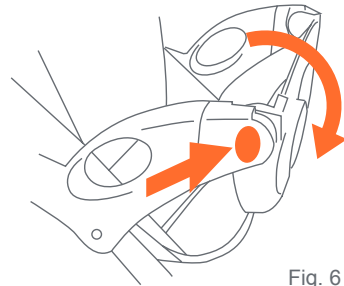

Fig. 6

- Para girar la bandeja pra niños: A fin de sujetar la sillita para el automóvil al carrito, se debe girar la bandeja para niños a la posición vertical. Oprima los botones a ambos lados de la bandeja para niños para girarla 90 grados hacia abajo (Fig. 6).

- Rotation du plateau pour enfant : Afin de pouvoir fixer un siège d'auto pour bébé à la poussette, le plateau pour enfant doit être tourné en position verticale. Appuyez sur les boutons de chaque côté du plateau pour enfant afin de le faire tourner de 90 degrés vers le bas (Fig. 6).

- 7) • **To remove the child tray:** Pull both release levers located on the underside of each side of the tray and lift upward (Fig. 7).

Underside of the Child Tray  
Parte Inferior de la Bandeja para Niños  
Dessous du Plateau d'enfant

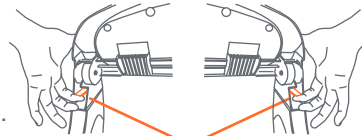

Release Lever  
Palanca Roja de Liberación  
Lever de Dégagement

Fig. 7

- Para retirar la bandeja para niños: Tire de ambas palancas de liberación situadas debajo de cada lado de la bandeja y levántela (Fig. 7).

- **Pour enlever le plateau d'enfant :** Tirez les deux leviers de dégagement situés sur le dessous de chaque côté du plateau et soulevez-le (Fig. 7).

## CANOPY CUBIERTA AUVENT

- 8) • **To attach the front canopy:** Line up the male fittings on the canopy with the slots on the armrest and push both fittings downward until snapped into place (Fig.8). To open the canopy, push forward on the front edge of the canopy while holding the rear of canopy in place. To fold the canopy, pull backward on the front edge.

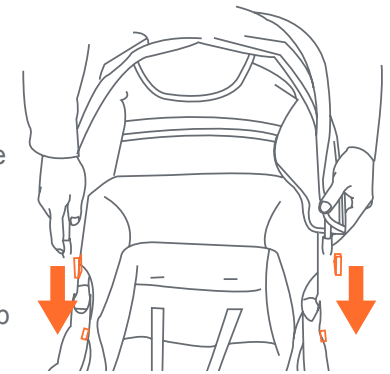

Fig. 8

- **To remove the front canopy:** Press the snap button under the armrest and pull to release the fitting from the slot. Repeat for the other side.

- **Para colocar la cubierta delantera:** Alinee los accesorios macho en la cubierta con las ranuras del apoyabrazos y empuje ambos accesorios hacia abajo hasta que encajen (Fig. 8). Para abrir la cubierta, empuje hacia delante el borde delantero de la cubierta mientras sostiene la parte trasera de la cubierta en su sitio. Para plegar la cubierta, empujar hacia adelante del borde delantero.

- **Para retirar la cubierta delantera:** Oprima el botón a presión que se encuentra debajo del apoyabrazos y tire para soltar el accesorio de la ranura. Repita la acción en el otro lado.

- **Pour fixer l'auvent arrière :** Alinez les fixations mâles du raccord inférieur avec les fixations femelles sur le cadre de la poignée et poussez vers l'intérieur (Fig. 8). Verrouillez le raccord supérieur de l'auvent dans les fentes de verrouillage. Fixez le velcro au cadre de la poussette.

- **Pour retirer l'auvent :** Appuyez sur le bouton de verrouillage situé sur le pivot tout en tirant l'auvent vers le haut.

**9) • To attach the rear canopy:** Line up the male fittings of the lower connection with the female fittings on the handle frame and push inward (Fig. 9a). Zip the zipper near the Parent Tray (Fig. 9c). Lock upper connection of canopy into locking slots. Fasten the hook and straps on stroller frame (Fig. 9d).

• **To remove the rear canopy:** Unfasten the hook and loop straps from stroller frame. Unzip the zipper connected in the back of the canopy (Fig. 9c). Press the upper snap buttons (Fig. 9b) located on the outer side of parent tray to release the upper connection, then press both snap buttons on the inner side of the lower connection and pull outward.

• **Para colocar la cubierta trasera:** Alinee los accesorios macho de la conexión inferior con los accesorios hembra del armazón del manubrio y empuje hacia dentro (Fig. 9a). Cierre el cierre cerca de la bandeja para padres (Fig. 9c). Trabe la conexión superior de la cubierta en las ranuras de sujeción. Abroche el gancho y pase las correas del armazón del carrito (Fig. 9d).

• **Para retirar la cubierta trasera:** Desabroche el gancho correas del armazón del carrito. Abra el cierre que está conectado a la parte trasera de la cubierta (Fig. 9c). Oprima los botones a presión superiores (Fig. 9b) situados en la parte externa de la bandeja para padres para soltar la conexión superior, luego oprima ambos botones a presión en el lado interno de la conexión inferior y tire hacia afuera.

• **Pour fixer l'auvent arrière :** Alignez les fixations mâles du raccord inférieur avec les fixations femelles sur le cadre de la poignée et poussez vers l'intérieur (Fig. 9a). Fermez la fermeture à glissière près du plateau parent (Fig. 9c). Verrouillez le raccord supérieur de l'auvent dans les fentes de verrouillage. Attachez les courroies au cadre de la poussette (Fig. 9d).

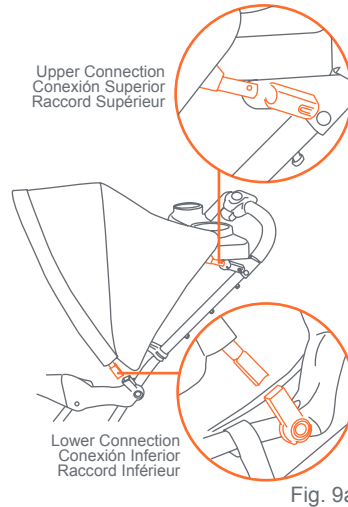

Fig. 9a

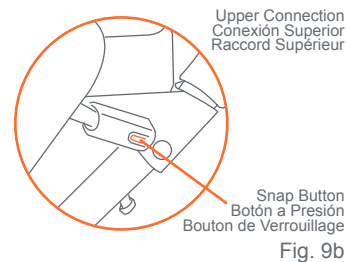

Fig. 9b

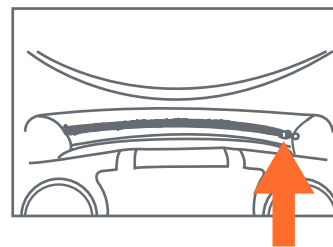

Fig. 9c

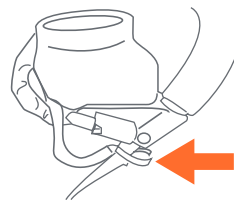

Fig. 9d

• **Pour démonter l'auvent arrière :** Défaites le courroies du cadre de la poussette. Ouvrez la fermeture à glissière connectée à l'arrière de l'auvent (Fig. 9c). Appuyez sur les boutons-pression supérieurs (Fig. 9b) situés sur le côté extérieur du plateau parent pour dégager le raccord supérieur, puis appuyez sur les deux boutons-poussoir situés sur le côté intérieur du raccord inférieur et tirez vers l'extérieur.

**NOTE:** The canopies are only needed when using the seated positions for your children. They are not needed when using with the infant car seats.

**NOTA:** Las cubiertas sólo son necesarias cuando se usan en las posiciones erguidas para sus hijos. No son necesarias al usarlas con las sillitas para el automóvil.

**REMARQUE :** Les auvents ne sont requis que lorsque vous utilisez les positions assises pour vos enfants. Ils ne sont pas requis lorsque vous utilisez la poussette avec un siège d'auto pour bébé.

## PARENT TRAY BANDEJA PARA PADRES PLATEAU PARENTS

**10) • To attach the parent tray,** position the tray so that the hinges for the storage compartment are facing forward. Snap the parent tray to the stand at the top of the frame (Fig. 10).

**NOTE:** Check that the tray is securely latched in place.

• Para colocar la bandeja para padres, ubique la bandeja de modo que las bisagras del compartimento de almacenamiento estén apuntando hacia delante. Sujete la bandeja para padres en la parte superior de la base del armazón (Fig. 10).

**NOTA:** Verifique que la bandeja esté bien sujeta.

• Pour fixer le plateau des parents, positionnez le plateau avec les charnières du compartiment de rangement tournées vers l'avant. Insérez et enclenchez le plateau des parents dans le support se trouvant en haut du cadre (Fig. 10).

**REMARQUE :** Assurez-vous que le plateau est solidement verrouillé.

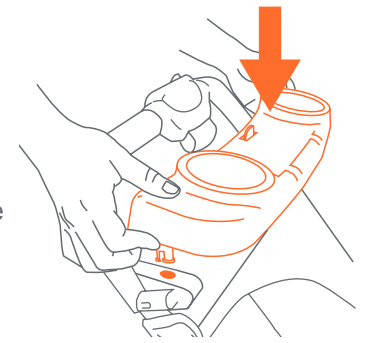

Fig. 10



BRAKES  
FRENOS  
FREINS

Before placing your child in the stroller, please follow the instructions below.

Antes de colocar a su hijo en el carrito, siga las instrucciones que figuran más abajo.

Avant de placer votre enfant dans la poussette, veuillez suivre attentivement les instructions ci-dessous.

**⚠ WARNING:** Always set brakes when the stroller is not being pushed so that the stroller will not roll away. NEVER leave stroller unattended on a hill or incline as the stroller may slide down the hill.

**⚠ ADVERTENCIA:** Siempre aplique los frenos cuando el carrito no esté siendo empujado, para impedir que ruede fuera de su alcance. Nunca deje el carrito desatendido en una colina o pendiente, ya que podría deslizarse pendiente abajo.

**⚠ AVERTISSEMENT :** Toujours engager les freins lorsque la poussette est en position d'arrêt, afin qu'elle soit bien stabilisée. Ne JAMAIS laisser la poussette sans surveillance sur une côte ou en position inclinée, car elle pourrait glisser vers le bas.

**11)** • To engage brakes, apply light downward pressure to the brake lever located on each rear wheel. The stroller may require slight forward or rearward movement in order to line up the teeth on the brake with each wheel brake cluster (Fig. 11a).

**NOTE:** Check that the stroller will not move and that both brakes are properly applied.

• To release, gently lift up on the brake lever (Fig. 11b).

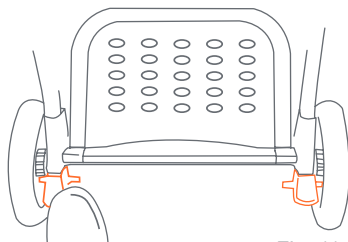

Fig. 11a

• Para aplicar los frenos, ejerza una ligera presión hacia abajo a la palanca del freno situada en cada rueda trasera. El carrito podría requerir un leve movimiento hacia delante o hacia atrás para alinear los dientes del freno con el piñón del freno de cada rueda (Fig. 11a).

**NOTA:** Verifique que el carrito no se mueva y que ambos frenos estén aplicados correctamente.

• Para soltarlos, levante suavemente la palanca del freno (Fig. 11b).

• Pour engager les freins, appliquer une pression légère vers le bas sur le levier de verrouillage situé sur chaque roue arrière. Engager les freins peut exiger un léger mouvement vers l'avant ou vers l'arrière dans le but d'aligner les dents sur le frein avec les roues (Fig. 11a).

**REMARQUE :** Vérifiez que la poussette ne se déplace pas et que les freins sont correctement appliqués.

• Pour libérer les freins, soulevez doucement le levier de frein (Fig. 11b).

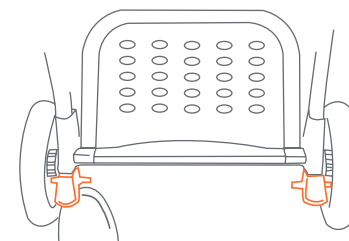

Fig. 11b

TO SECURE THE CHILD  
PARA SUJETAR AL NIÑO  
POUR ATTACHER L'ENFANT

**⚠ WARNING:** Avoid serious injury from falling or sliding out. Always use the safety harness.

**STRANGULATION HAZARD:**  
Child can strangle in loose straps. Never leave child in seat when straps are loose or undone.

**⚠ ADVERTENCIA:** Evite lesiones graves por caídas o resbalones. Siempre use el arnés de seguridad.

**PELIGRO DE STRANGULAMIENTO:**

El niño se puede estrangular con las correas sueltas. Nunca deje al niño en el asiento cuando las correas estén sueltas o sin terminar de colocar.

**⚠ AVERTISSEMENT :** Éviter les blessures graves causées par une chute ou une glissade. Toujours utiliser le harnais de sécurité.

**DANGER D'ÉTRANGLEMENT :**  
Un enfant pourrait s'étrangler dans des sangles lâches. Ne jamais laisser un enfant dans le siège lorsque les sangles sont lâches ou défaites.

TANDEM STROLLER - 5-POINT HARNESS  
CARRITO EN TÁNDEM - ARNÉS DE 5 PUNTAS  
POUSSETTE DOUBLE - HARNAIS À 5 POINTS

- 12) • The shoulder straps of the 5-point harness has 2 attachment positions. Select the loop position that places the shoulder strap level with, or below the top of the child's shoulder and feed the shoulder harness under the correct loop. To adjust harness slot unhook the shoulder strap from the crotch buckle

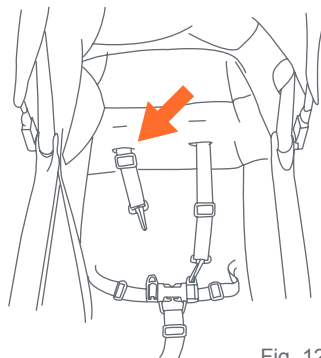

Fig. 12a

(Fig. 12a). Feed the shoulder strap through the harness spread slots. You can access these slots from the rear of the seat. Feed shoulder strap through appropriate slot and reattach shoulder strap to crotch buckle.

- Carefully place the child in the stroller seat and bring the safety harness around the child's waist and over the shoulders. Place the crotch strap between the child's legs. Insert the male end of each shoulder/waist belt into the buckle on the crotch strap. Tighten the harness to be snug around the child's waist and over the child's shoulders (Fig. 12b).

- Las correas del hombro del arnés de 5 puntos tienen 2 posiciones de sujeción. Escoja la posición que sitúe a la correa del hombro al mismo nivel o a un nivel inferior a la parte superior del hombro del niño. Para ajustar la altura de arnés desenganche el cinturón del broche entretiernas (Fig. 12a). Pase el cinturón através de la ranura del arnés. Estas ranuras están localizadas en la parte posterior del asiento por debajo de la tela. Pase el cinturón através de la ranura apropiada y enganche el cinturón al broche de entretiernas.

- Coloque cuidadosamente al niño en el asiento del carrito y pase el arnés de seguridad por la cintura del niño y por encima de los hombros. Coloque la correa de la entretierna entre las piernas del niño. Introduzca el extremo macho del cinturón de cada hombro o de la cintura en la hebilla de la correa de la entretierna. Ajuste el arnés de modo que esté ceñido alrededor de la cintura del niño y por encima de sus hombros (Fig. 12b).

**Type 1 Buckle**  
**Tipo 1 Hebilla**  
**Type 1 Boucle**

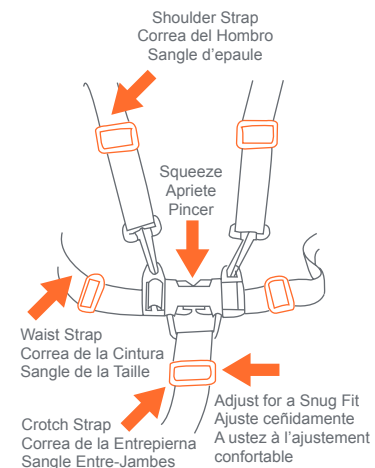

**Type 2 Buckle**  
**Tipo 2 Hebilla**  
**Type 2 Boucle**

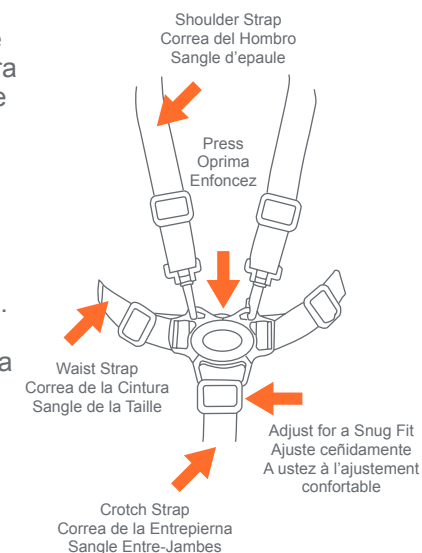
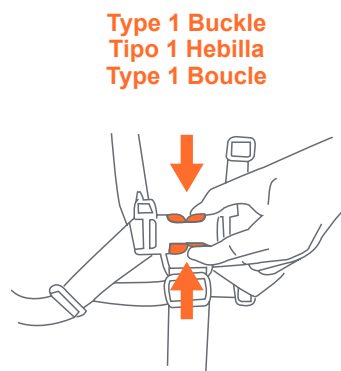

Fig. 12b

- Les courroies du harnais à 5 points ont 2 positions d'attache. Choisir la position qui place la courroie a niveau avec, ou au-dessus de l'épaule de l'enfant. Pour ajuster la fente de harnais décrochez la courroie d'épaule de la boucle de fourche (Fig. 12a). Alimentez la courroie d'épaule par les fentes de harnais. Vous pouvez accéder à ces fentes de l'arrière du siège, sous le tissu. Alimentez la courroie d'épaule par la fente appropriée et rattachez la courroie d'épaule à la boucle de fourche.



- Placer soigneusement l'enfant dans le siège de la poussette et tirer la ceinture de sécurité autour de la taille de l'enfant. Attacher l'entre-jambes entre les jambes de l'enfant. Insérer l'extrémité male de chaque ceinture de sécurité des épaules et de la taille dans la boucle de l'entre-jambes. Serrer la ceinture de sécurité de sorte qu'elle soit serrée mais confortable autour de la taille de l'enfant (Fig. 12b).

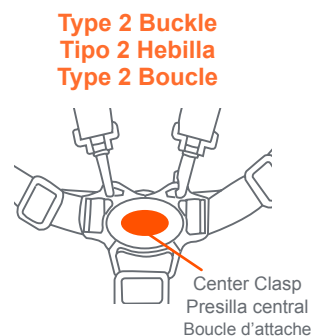

Fig. 13

**13) • Type 1:** To release, apply pressure to both sides of each male clip until the clip is released. This process requires a moderate amount of effort so as to prevent an accidental release by your child.

**Type 2:** To release, push Button on Center Clasp, the two Harness Buckles will pop free (Fig. 13).

**NOTE:** Buckles may be hard to release when first used.

- **Tipo 1:** Para soltarlas, presione el Botón Rojo en el Broche Central y se desprenderán las dos Hebillas del Arnés. Este proceso requiere una cantidad moderada de esfuerzo a fin de evitar que su hijo se suelte accidentalmente.

**Tipo 2:** Para soltarlas, presione el Botón en la presilla central para destrabar las dos Hebillas del Arnés (Fig. 13).

**NOTA:** En el primer uso, puede resultar difícil destrabar las hebillas.

- **Type 1:** Pour libérer la ceinture, appliquer une pression aux deux côtés de chaque boucle male jusqu'à ce que la boucle soit libéré. Ce processus exige un effort modéré afin d'empêcher une ouverture accidentelle par votre enfant.

**Type 2:** Pour libérer la ceinture, appuyer sur le bouton au centre des boucles, les deux sangles se détacheront (Fig. 13).

**REMARQUE :** les boucles peuvent être difficile à ouvrir lors de la première utilisation.

## JUMP SEAT - 3 POINT HARNESS

ASIENTO ADICIONAL - ARNÉS DE 3 PUNTAS  
SIÈGE ARRIÈRE - HARNAIS DE SÉCURITÉ 3 POINTS

- 14)** • Secure the child with the jump seat 3-point harness (Fig. 14) when child is sitting on the jump seat.
- Sujete al niño con el arnés de 3 puntas del asiento adicional (Fig. 14) cuando no esté sentado en el mismo.
  - Attachez l'enfant avec le harnais de sécurité 3 points (Fig. 14) lorsque l'enfant est assis sur le siège arrière.

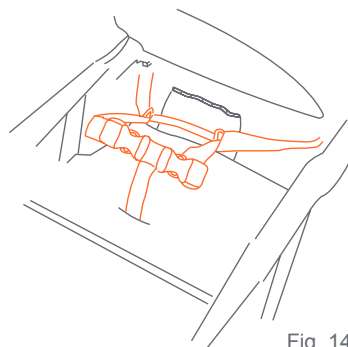

Fig. 14

## PLATFORM - SAFETY BELT

PLATAFORMA - CINTURÓN DE SEGURIDAD  
PLATE-FORME - CEINTURE DE SÉCURITÉ

- 15)** • Secure the stand feature safety belt behind child and engage buckle (Fig. 15). This is the same safety belt you use to secure the rear infant car seat.
- Amarre el cinturón de seguridad para la función erguida detrás del niño y abroche la hebilla (Fig. 15). Es el mismo cinturón de seguridad que se usa para sujetar la sillita trasera para el automóvil.
  - Fixez la ceinture de sécurité avec accessoire de support derrière l'enfant et insérez la boucle (Fig. 15). Il s'agit de la même ceinture de sécurité que vous utilisez pour fixer le siège d'auto pour bébé destiné à la banquette arrière.

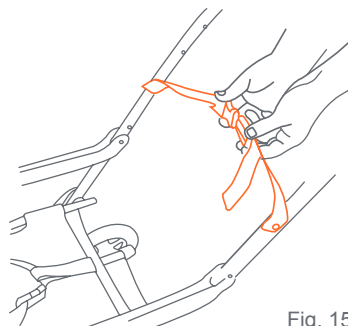

Fig. 15

## TO RECLINE SEATS

PARA RECLINAR LOS ASIENTOS  
POUR REPOSER SIÈGE

**⚠ WARNING:** The upright position should be used only for a child that is at least 6 months old.

**⚠ ADVERTENCIA:** La posición erguida se debe usar únicamente para un niño de al menos 6 meses.

**⚠ AVERTISSEMENT**

La position redressée ne doit être utilisée que pour un enfant d'au moins 6 mois.

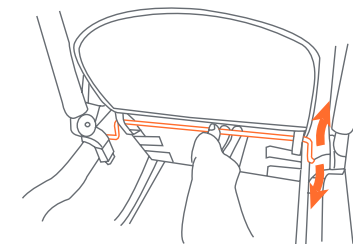

Fig. 16

## TO RECLINE SEATS - FRONT SEAT

PARA RECLINAR LOS ASIENTOS - ASIENTO DELANTERO  
POUR REPOSER SIÈGE - SIÈGE AVANT

- 16)** • The front seat has a two position recline. To recline the seat, rotate the recline bar and press backward on the seat back (Fig. 16). To place the seat in the upright position, press upward on the seat back while rotating the recline bar.

- El asiento delantero tiene dos posiciones de inclinación. Para reclinar el asiento, rote la barra de inclinación y presione hacia atrás el respaldo del asiento (Fig. 16). Para colocar el asiento en la posición erguida, presione hacia arriba el respaldo del asiento mientras gira la barra de inclinación.
- Le siège est inclinable à deux positions. Pour incliner le siège, tourner la barre et tirer vers l'arrière sur le siège (Fig. 16). Pour placer le siège en position verticale, pousser sur le haut du siège arrière tout en tournant la barre.

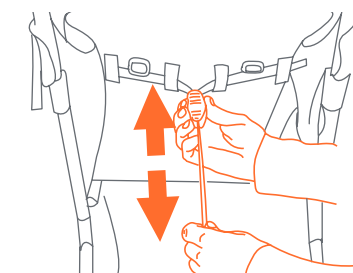

Fig. 17



**TO RECLINE SEATS - REAR SEAT  
PARA RECLINAR LOS ASIENTOS - ASIENTO  
TRASERO  
POUR REPOSER SIÈGE - SIÈGE ARRIÈRE**

**17)** • To recline the rear seat locate the plastic adjuster and squeeze the ends. Loosen or tighten the strap to your desired recline position (Fig. 17).

• Para reclinar el asiento trasero ubique el ajuste plástico y apriete los extremos. Suelte o ajuste la correa hasta lograr su posición de inclinación deseada (Fig. 17).

• Pour incliner le siège arrière, situez le régleur en plastique et pressez ses extrémités. Desserrez ou serrez la sangle pour obtenir la position inclinée voulue (Fig. 17).

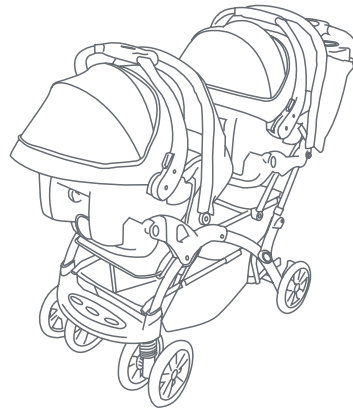

**TO ATTACH INFANT CAR SEAT  
ADJUNTO DE LA SILLITA PARA EL AUTOMÓVIL  
POUR FIXER LE SIÈGE D'AUTO POUR BÉBÉ**

Infant car seat sold separately, Accepts most Baby Trend® and most major brands of infant car seats.

Asiento infantil para automóvil se vende por separado, Admite tanto la mayoría de los asientos infantiles para auto Baby Trend® como la mayoría de aquellos de las principales marcas.

Siège de bébé est vendu séparément, Peut accueillir la plupart des sièges d'autos pour bébés Baby Trend® et des principales autres marques.

**! WARNING:** When attaching car seats, make sure to first attach the REAR car seat, and then attach the FRONT car seat. When removing, detach the FRONT car seat first, and then detach the rear car seat.

**! WARNING:** To avoid serious injury from falling, ALWAYS use the safety belt to secure both the FRONT and REAR car seats.

**! ADVERTENCIA:** Al fijar las sillitas para bebés, asegúrese primero de sujetar la sillita TRASERA, y luego sujete la sillita del FRENTE. Al remover, quite la sillita del frente primero y después la de atrás.

**! ADVERTENCIA:** Para evitar lesiones serias, siempre use el cinturón de seguridad sujetar la sillita de enfrente y la de atrás.

**! AVERTISSEMENT**

! Lorsque vous attachez les sièges de la voiture, assurez-vous d'abord de fixer le siège arrière puis le siège avant. Quand vous retirez, détachez le siège avant en premier, puis le siège arrière.

**! AVERTISSEMENT**

! Afin d'éviter de blessures sérieuses suite à une chute, il faut toujours utiliser la ceinture de sécurité pour protéger les sièges avant et arrière.

**18)** • To attach the infant car seat in the front seating position: Attach the child tray in the front seating position and rotate to the vertical position. Recline the seat back. Position the infant car seat facing toward the rear of the stroller so the seat shell goes into the child tray and latches into place (Fig. 18a).

• To attach the infant car seat in the rear seating position: First move the canopy completely forward (Fig. 18b). Attach the child tray in the rear seating position and rotate to the vertical position, refer to step 6 if needed.

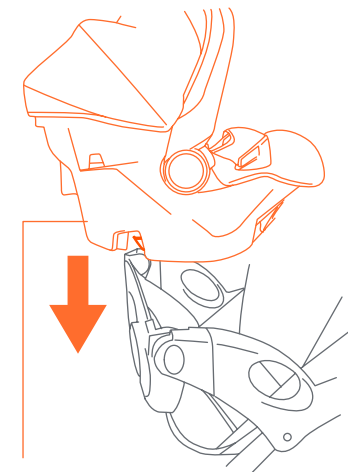
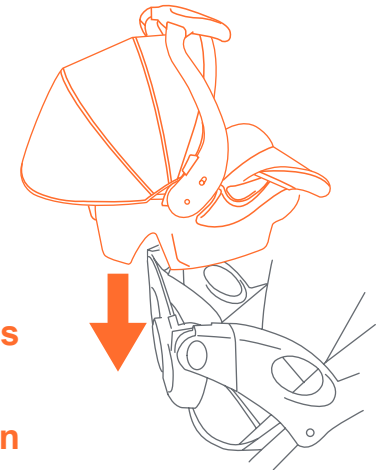

ALLY Car Seats  
Sillita Para El Automóvil ALLY  
Siège D'auto ALLY

Fig. 18a

Turn car seat support tabs on the stroller frame (Fig. 18c). Position the infant car seat facing toward the rear of the stroller so the seat shell goes into the child tray and latches into place (Fig. 18a).

**NOTE:** Car Seat Support Tabs are Only used for the infant car seat. Check that the front child tray is firmly attached to the stroller.

• **Para enganchar la sillita de bebe en el automobilo en la posicion de frente:**

Enganche la bandeja del niño en la posición de frente y gire hacia la posición vertical. Recline el asiento hacia atrás. Coloque la Sillita para el Automóvil en dirección a la parte trasera del carrito, de modo que el armazón de la sillita se incorpore a la bandeja y se sujete bien (Fig. 18a).

• **Para enganchar la sillita de bebe en el automobilo en la posicion de trasero:**

Primero mueva la cubierta delantera completamente hacia adelante (Fig. 18b). Enganche la bandeja del niño en la posición de frente y gire hacia la posición vertical, consulte el paso 6 si es necesario.

Luego gire las lengüetas del armazón del carrito (Fig. 18c). Coloque la Sillita para el Automóvil en dirección a la parte trasera del carrito, de modo que el armazón de la sillita se incorpore a la bandeja y se sujete bien (Fig. 18a).

**NOTA:** Lengüetas de soporte del asiento de coche sólo se utilizan para el asiento de coche. Verifique que la bandeja delantera para niños esté firmemente sujeta a los del carrito.

• **Pour placer le siege d'auto pour enfant sur le siege avant de la poussette:** Attach puis pivoter verticalement le plateau pour enfant. Inclinez le dossier du siège. Positionnez le siège d'auto pour bébé face vers l'arrière de la poussette, afin que la coque du siège d'auto soit placée dans le plateau pour enfant et se verrouille en place (Fig. 18a).

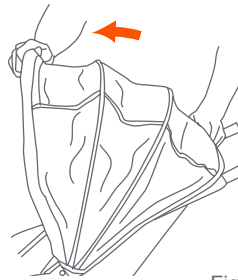

Fig. 18b

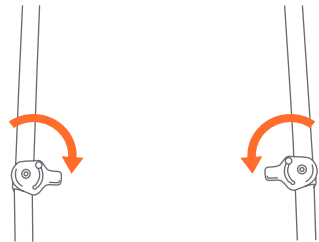

Fig. 18c

• **Pour placer le siege d'auto pour enfant sur le siege arriere de la poussette:** Déplacez d'abord la verrière complètement vers l'avant (Fig. 18b). Attach puis pivoter verticalement le plateau pour enfant, reportez-vous à l'étape 6 si nécessaire. Puis tourner à onglets sur la poussette (Fig. 18c). Positionnez le siège d'auto pour bébé face vers l'arrière de la poussette, afin que la coque du siège d'auto soit placée dans le plateau pour enfant et se verrouille en place (Fig. 18a).

**REMARQUE :** Languettes de support de siège d'auto ne sont utilisés que pour le siège d'auto. Vérifiez que le plateau pour enfant est solidement fixé de la poussette.

19) • Check that the infant car seat is firmly locked onto the child tray then **STRAP THE SAFETY BELT OVER THE CAR SEAT** through the seat belt slots on the infant car seat, connect the buckles together (Fig. 19a). The safety belts for the infant car seat are located in small pockets on the outer sides of the front and rear seat pads (Fig. 19b). Tighten the strap so the infant car seat fits snug and can't move. **IT IS VERY IMPORTANT THAT THE INFANT CAR SEAT STRAP IS ALWAYS TIGHTLY FASTENED AROUND THE INFANT CAR SEAT. ALWAYS PLACE EACH STRAP INTO THE STORAGE POUCH WHEN NOT IN USE** (Fig. 19b).

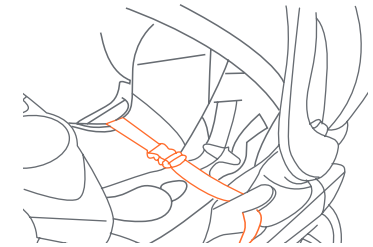

Fig. 19a

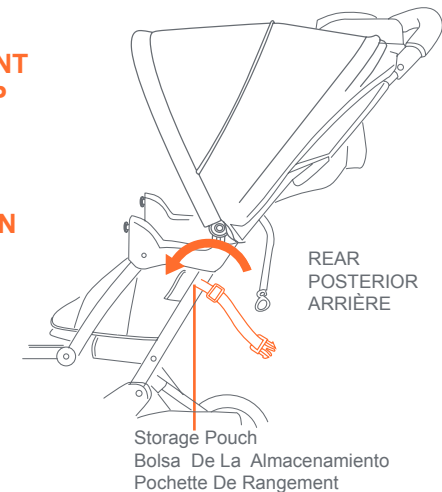
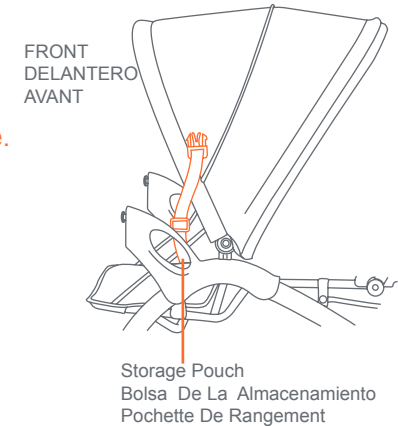

Fig. 19b

- Verifique que la sillita para el automóvil esté firmemente trabada en la bandeja para niños, luego **AMARRE EL CINTURÓN DE SEGURIDAD POR ENCIMA DE LA SILLITA** a través de las ranuras para el cinturón de seguridad que están en la sillita, y abroche las hebillas (Fig. 19a). Los cinturones de seguridad para la sillita están ubicados en pequeños bolsillos en los lados exteriores de las almohadillas de los asientos delanteros y traseros (Fig. 19b). Ajuste la correa de modo que la sillita para el automóvil encaje bien y no se pueda mover. **ES MUY IMPORTANTE QUE LA CORREA DE LA SILLITA PARA EL AUTOMÓVIL SIEMPRE ESTÉ BIEN AJUSTADA ALREDEDOR DE LA SILLITA. SIEMPRE COLOQUE CADA CORREA EN LA BOLSA DE ALMACENAMIENTO CUANDO NO ESTÉ EN USO** (Fig. 19b).
- Vérifier que le siège d'auto pour bébé est solidement verrouillé sur le plateau pour enfant et **FIXER LA CEINTURE DE SÉCURITÉ PAR-DESSUS LE SIÈGE D'AUTO** à travers les fentes pour la ceinture de sécurité du siège d'auto pour bébé, puis attachez les boucles ensemble (Fig. 19a). Les ceintures de sécurité pour le siège d'auto pour bébé sont situées dans de petites poches sur les côtés extérieurs des coussins de siège avant et arrière (Fig. 19b). Serrez la sangle afin que le siège d'auto pour bébé soit bien ajusté et ne puisse pas bouger. **IL EST TRÈS IMPORTANT QUE LA SANGLE DU SIÈGE D'AUTO POUR BÉBÉ SOIT TOUJOURS SOLIDEMENT FIXÉE AUTOUR DU SIÈGE D'AUTO POUR BÉBÉ. TOUJOURS PLACER CHAQUE SANGLE SUR LE POCHE DE RANGEMENT LORSQU'IL N'EST PAS UTILISÉ** (Fig. 19b).

**CAR SEAT REMOVAL**

**ELIMINACIÓN DE LA SILLITA PARA EL AUTOMÓVIL  
ENLÈVEMENT DE LE SIÈGE D'AUTO POUR BÉBÉ**

- 20)** • Remove the safety belts for the infant car seat. First move the canopy completely forward (Fig. 18b). To remove the Infant Car Seat, squeeze the release handle located at the foot-end of the seat and carefully lift upward on the seat (Fig. 20a).
- Retire los cinturones de seguridad de la sillita para el automóvil. Primero mueva la cubierta delantera completamente hacia adelante (Fig. 18b). Para retirar la Sillita para el Automóvil, apriete la manija de liberación ubicada en el extremo inferior del asiento y levante cuidadosamente la silla (Fig. 20a).

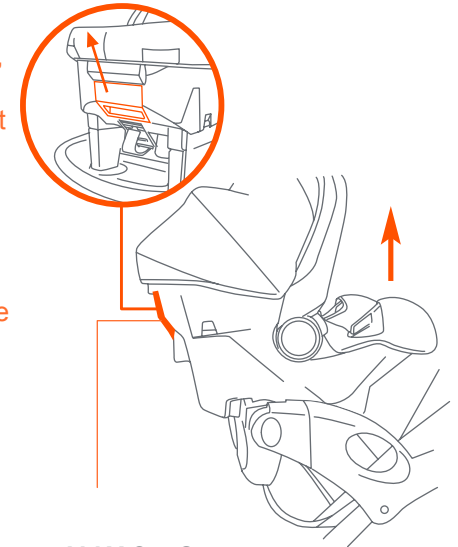

Fig. 20a

- Enlevez les ceintures de sécurité du siège d'auto pour bébé. Déplacez d'abord la verrière complètement vers l'avant (Fig. 18b). Pour démonter le siège d'auto pour bébé, pressez la poignée de dégagement située à l'extrémité inférieure du siège d'auto, puis soulevez avec soin (Fig. 20a).

**ALLY Car Seats Only  
Sólo Sillita Para El Automóvil ALLY  
Seulement Siège D'auto ALLY**

- Remove the safety belts for the infant car seat. To remove the Infant Car Seat, squeeze the release handle located at the Top-rear of the seat and carefully lift upward on the seat (Fig. 20b).
- Retire los cinturones de seguridad de la sillita para el automóvil. Para retirar la Sillita para el Automóvil, apriete la manija de liberación ubicada en la parte superior trasera del asiento y levante cuidadosamente la silla (Fig. 20b).
- Enlevez le harnais de sécurité du siège d'auto. Pour démonter le siège d'auto pour bébé, pressez la poignée de dégagement située à l'extrémité inférieure du siège d'auto, puis soulevez avec soin (Fig. 20b).



**ALLY Car Seats  
Sillita Para El Automóvil ALLY  
Siège D'auto ALLY**

Fig. 20b

**JUMP SEAT  
ASIENTO ADICIONAL  
SIÈGE ARRIÈRE**

**Jump Seat:** To use jump seat, please remove the rear child tray, rear canopy and rear seat.

**Asiento Adicional:** Para usar el asiento adicional, retire la bandeja trasera para niños, la cubierta trasera y el asiento trasero.

**Siège Arrière :** Pour utiliser le siège arrière, enlever le plateau enfant arrière, auvent arrière et le siège arrière.

**⚠ WARNING:** The rear platform and jump seat are designed to accommodate a child who is at least 2 1/2 years old, has good balance and coordination, and is not over 40 inches tall.

**⚠ ADVERTENCIA:** La plataforma trasera y el asiento adicional están diseñados para adaptarse a un niño de al menos 2 años y medio, con buen equilibrio y coordinación, y una altura que no supere las 40 pulgadas (101 cm).

**⚠ AVERTISSEMENT :** La plate-forme arrière et siège arrière est conçus pour accueillir un enfant d`au moins 2 ans et demi et a un bon équilibre et la coordination, et ne mesure pas plus de 40 pouces (101 cm).

To remove the rear child tray: See page 11 for details  
To remove the rear canopy: See page 13 for details.

Para retirar la bandeja trasera para niños: Consulte la página 11 para obtener detalles.  
Para retirar la cubierta trasera: Consulte la página 13 para obtener detalles

Pour démonter le Plateau pour enfant arrière : Voir la page 11 pour les détails  
Pour démonter l`auvent arrière : Voir la page 13 pour les détails.

**21)** • To remove the rear seat: Detach the recline strap from the frame by folding and sliding the strap through the “D-ring” located on the end of the strap (Fig. 21a). Unbutton the upper (Fig. 21a) and lower seat fabric from the frame (Fig. 21b). The crotch buckle will fit through the slot.

**DO NOT** remove the crotch strap from the seat.

• Para retirar el asiento trasero: Destrahe la correa de inclinación del armazón plegándola y deslizándola por el “aro D” situado en el extremo de la correa (Fig. 21a). Desabroche la tela del asiento superior (Fig. 21a) e inferior del armazón (Fig. 21b). La hebilla de la entrepierna pasará por la ranura.

**NO** retire la correa de la entrepierna del asiento.

• Pour enlever le siège arrière : détacher la courroie d`inclinaison de la base en pliant et en glissant la sangle à travers l`anneau en D situé à l`extrémité de la sangle (Fig. 21a). Détourner le haut (Fig. 21a) la sangle d`entrjambe passe à travers la feute (Fig. 21b).

**NE RETIREZ PAS** la sangle d`entrejambe du siège.

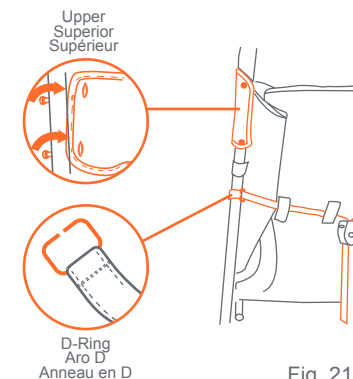

Fig. 21a

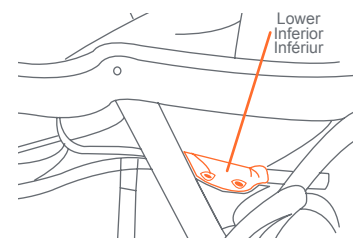

Fig. 21b

**⚠ WARNING:** Do not use jump seat at this point. The harness strap must be adjusted

**⚠ ADVERTENCIA:** No use el asiento adicional en este punto. La correa del arnés debe estar ajustada antes de poder comenzar con el uso apropiado y seguro.

**⚠ AVERTISSEMENT :** Ne pas utiliser le siège arrière à ce stade. La sangle du harnais doit être ajusté avant de commencer une utilisation sûre et correcte.



**To adjust the crotch strap:** Adjust the crotch strap for rear facing sitting position.

**Para ajustar la correa de la entrepierna:** Ajuste la correa de la entrepierna para que el asiento apunte hacia atrás.

**Ajuster la sangle d'entrejambe :** Ajuster la sangle d'entrejambe pour faire face vers l'arrière.

**22)** • Remove the jump seat pad (Fig. 22a), pull crotch strap towards the rear of the stroller so the crotch strap will be orientated closer to the edge of the jump platform (Fig. 22b).



Jump Seat Pad  
Almohadilla del Asiento Adicional  
Garniture du Siège Rebatable  
Fig. 22a

• Feed the crotch buckle strap through provided slot (Fig. 22c). Place jump seat pad over the jump seat. Button the jump seat pad to the stroller frame (Fig. 22c).

• Retire la almohadilla del asiento adicional, (22a) tire de la correa de la entrepierna hacia la parte trasera del carrito de modo que la correa de la entrepierna esté orientada más cerca del borde de la plataforma adicional (Fig. 22b).

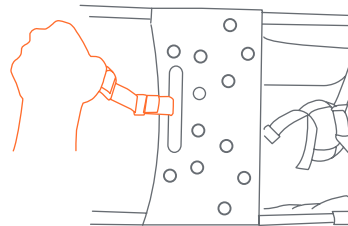

Fig. 22b

• Pase la correa de la hebilla de la entrepierna por la ranura provista (Fig. 22c). Coloque la almohadilla del asiento adicional encima del asiento adicional. Abroche la almohadilla del asiento adicional al armazón del carrito (Fig. 22c).

Feed the crotch buckle  
Pase la hebilla de la entrepierna  
Introduisez la boucle d'entrejambe

• Enlever le coussin du siège arrière, tirez la sangle d'entrejambe vers l'arrière de la poussette de sorte que la sangle d'entrejambe soit orienté plus près du bord de la plate-form.

• Glisser la sangle d'entrejambe avec la bouche à travers la fente prévue. (Fig. 22c) Placer le coussin du siège arrière sur le siège. Boutonner le siège arrière au cadre de la poussette (Fig. 22c).

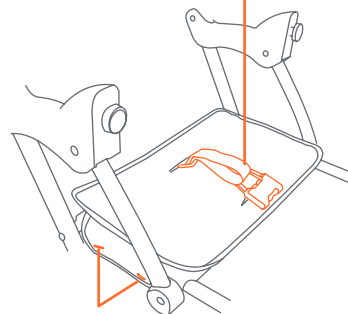

Button pad to stroller  
Abroche la almohadilla al carrito  
Boutonnez la garniture à la poussette

Fig. 22c

• To attach the rear seat, reverse the above steps.

• Para sujetar el asiento trasero, invierta los pasos anteriores.

• Pour fixer le siège arrière renversez les étapes ci-dessus.

**SIT ON JUMP SEAT  
SIENTE AL NIÑO EN EL ASIENTO ADICIONAL  
UTILISATION DU SIÈGE ARRIÈRE**

**23)** • Have the child sit on the jump seat facing backwards. Secure the child with the jump seat 3-point harness. Part of the 3-point harness is stored in the pocket on the back of the front seat. Put the seat belt around the child's waist, and buckle to the crotch strap (Fig. 23). Adjust the seat belt to be snug around the child's waist.

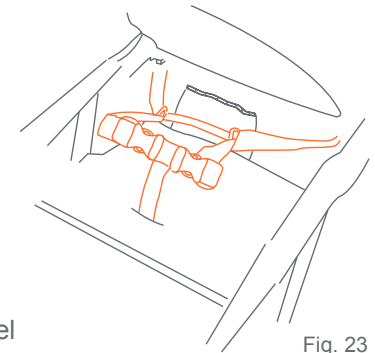

Fig. 23

• Siente al niño en el asiento adicional mirando hacia atrás. Sujete al niño con el arnés de 3 puntas del asiento adicional. Parte del arnés de 3 puntas se guarda en el bolsillo de la parte trasera del asiento delantero. Coloque el cinturón de seguridad alrededor de la cintura del niño y abroche la correa de la entrepierna (Fig. 23). Ajuste el cinturón de seguridad ceñidamente alrededor de la cintura del niño.

• Faites asseoir l'enfant sur le siège rabattable face vers l'arrière. Attachez l'enfant avec le harnais de sécurité 3 points du siège rabattable. Une partie du harnais de sécurité 3 points est rangée dans la poche située au dos du siège avant. Placez la ceinture de sécurité autour de la taille de l'enfant, puis bouclez-la à la sangle d'entrejambe (Fig. 23). Réglez la ceinture de sécurité pour qu'elle soit bien ajustée autour de la taille de l'enfant.

**STAND ON THE PLATFORM**  
**PARE AL NIÑO EN LA PLATAFORMA**  
**POSITION SUR LA PLATE-FORME**

- 24)** • Position the child on the platform on the back of the stroller. Be sure child is standing facing forward and hands are holding frame. Secure the stand feature safety belt behind child and engage buckle (Fig. 24). Be sure that the child's feet are fully on the platform at all times
- Coloque al niño sobre la plataforma de la parte trasera del carrito. Asegúrese de que el niño esté mirando hacia delante y que sus manos estén sosteniendo el armazón. Amarre el cinturón de seguridad para la función erguida detrás del niño y abroche la hebilla (Fig. 24). Asegúrese de que los pies del niño estén totalmente apoyados en la plataforma en todo momento.
  - Ajuster le siège arrière à la position la plus en avant. Mettre l'enfant sur la plate-forme à l'arrière de la poussette. Assurez-vous que l'enfant fait face à l'avant et qu'il tient le cadre avec ses mains. Attacher la ceinture de sécurité de l'enfant en derrière (Fig 24).

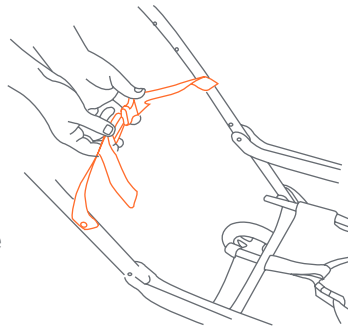

Fig. 24

**TO FOLD STROLLER**  
**PARA PLEGAR EL CARRITO**  
**POUR PLIER LA POUSSETTE**

**⚠ WARNING:** Care must be taken when folding and unfolding the stroller to prevent finger entrapment.

**CAUTION:** Do not allow children near stroller while folding.

**⚠ ADVERTENCIA:** Se debe ser prudente al plegar y desplegar el carrito para evitar que queden dedos atrapados.

**PRECAUCIÓN:** No permita que los niños se acerquen al carrito mientras lo pliega.

**⚠ MISE EN GARDE :** Faire attention à ne pas vous pincer les doigts en pliant et dépliant la poussette.

**MISE EN GARDE :** Ne laissez pas votre enfant s'approcher de la poussette lorsque vous la pliez.

- 25)** • Close the canopy as described in the canopy section.
- Pull stroller backward several inches to rotate the front wheels to the front (Fig. 25a).
  - To fold the stroller slide the fold lock with your thumb while squeezing the large fold button in the center of the handle and push forward on the handle (Fig. 25b).
  - Once the stroller begins to fold, release the handle and push forward on the handle until the stroller is folded. Lock the release lever and the stroller will stand freely in the folded position.

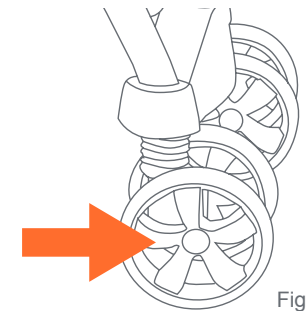

Fig. 25a

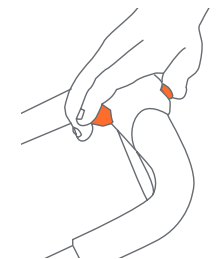

Fig. 25b

- Cierre la cubierta como se describe en la sección de la cubierta.
- Tire del carrito hacia atrás varias pulgadas para girar las ruedas delanteras hacia el frente (Fig. 25a).
- Para plegar el carrito deslice la traba de pliegue con su pulgar mientras aprieta el botón de pliegue grande ubicado en el centro del manubrio y empuje hacia delante el manubrio (Fig 25b).
- Una vez que el carrito comience a plegarse, suelte la manija y empuje el manubrio hacia delante hasta que el carrito esté plegado. Trabe la palanca de liberación para sujetar el carrito.
- Fermez l'auvent tel qu'expliqué dans la section Auvent.
- Tirez la poussette vers l'arrière de plusieurs centimètres pour faire tourner les roues avant vers l'avant (Fig. 25a).
- Pour plier la poussette, faites glisser la gâchette de pouce vers la gauche et pressez la détente tout en poussant vers l'avant sur la poignée (Fig. 25b).
- Lorsque la poussette commence à se plier, dégagez la poignée et poussez vers l'avant sur la poignée jusqu'à ce que la poussette soit pliée. Verrouillez le levier de dégagement, puis la poussette se tient librement debout en position pliée.

#### SEAT PAD ALMOHADILLA DEL ASIENTO GARNITURE DE SIÈGE

- To clean the seat pad, use only mild household soap or detergent and warm water on a sponge or clean cloth.
- Para limpiar la almohadilla del asiento, use solamente jabón doméstico o detergente suaves y agua tibia en una esponja o trapo limpio.
- Pour nettoyer la garniture de siège, n'utilisez que du savon ou détergent doux et de l'eau chaude à l'aide d'une éponge ou d'un chiffon propre.

#### OTHER OTROS AUTRES

- Check your stroller for loose screws, worn parts, torn material or stitching on a regular basis. Replace or repair parts as needed.
- Verifique con frecuencia que su carrito no tenga tornillos sueltos, piezas gastadas, materiales o costuras rasgados. Reemplace o repare las piezas conforme sea necesario.
- Vérifiez régulièrement la poussette pour détecter la présence de vis desserrées, de pièces usées, de tissu déchiré ou décousu. Remplacez ou réparez les pièces au besoin.



## **BABY TREND® CUSTOMER SERVICE**

The Customer Service Department can be contacted at 1 (800) 328-7363 Monday through Friday between 8:00am and 4:30pm (PST). Return Authorizations are required prior to returning product(s) to Baby Trend®. Warranty only valid in North America.

## **BABY TREND® SERVICIO AL CLIENTE**

El Departamento de Servicio al Cliente puede ser contactado a 1 (800) 328-7363 Lunes a viernes entre 8:00am y 4:30pm (PST). Un numero de autorizacion es requerido antes de la devolución de los producto(s) a Baby Trend®. Garantia válida sólo en América del Norte.

## **BABY TREND® SERVICE CLIENT**

Le service client peut être contacté au 1 (800) 328-7363 du lundi au vendredi 8 h – 16 h 30 (PST). Une autorisation sera nécessaire avant de retourner le produit à Baby Trend®. Garantie valable uniquement en Amérique du Nord.