

WARRANTY

DO NOT RETURN YOUR PRODUCT TO THE STORE. PLEASE CONTACT BABY TREND FOR REPLACEMENT PARTS, SERVICE AND REPAIR.

The Baby Trend® warranty covers workmanship defects within the first 180 days of purchase. Any product which has been subjected to misuse, abuse, abnormal use, excessive wear and tear, improper assembly, negligence, environmental exposure, alteration or accident, or has had its serial number altered or removed invalidates all claims against the manufacturer. Any damage to property during installation is the sole responsibility of the end user. The Customer Service Department can be contacted at 1 (800) 328-7363 Monday through Friday between 8:00am and 4:30pm (PST). Return Authorizations are required prior to returning product(s) to Baby Trend®. Warranty only valid in North America.

GARANTIA

NO DEVUELVA SU PRODUCTO A LA TIENDA. POR FAVOR CONTACTE A BABY TREND PARA PIEZAS DE REPUESTO, SERVICIO Y REPARACION.

La garantía de Baby Trend® cubre defectos de fábrica dentro de los primeros 180 días de la compra. Cualquier producto que haya sido sometido a uso indebido, abuso, uso anormal, desgaste excesivo, montaje incorrecto, negligencia, exposición ambiental, alteración o accidente, o que ha tenido su número de serie alterado o removido anula todos los reclamos contra el fabricante. Cualquier daño a la propiedad durante la instalación es de la exclusiva responsabilidad del usuario final. El Departamento de Servicio al Cliente puede ser contactado a 1 (800) 328-7363 Lunes a viernes entre 8:00am y 4:30pm (PST). Un número de autorización es requerido antes de la devolución de los producto(s) a Baby Trend®. Garantía válida sólo en América del Norte.

GARANTIE

NE PAS RETOURNER VOTRE PRODUIT AU MAGASIN. VEUILLEZ CONTACTER BABY TREND POUR DES PIÈCES DE RECHANGE, ENTRETIEN ET RÉPARATION.

La garantie Baby Trend® couvre les vices de fabrication dans les 180 jours suivant l'achat du produit. Tout produit qui a été soumis à un usage abusif, une utilisation anormale, une usure excessive, un montage incorrect, de la négligence, de l'exposition environnementale, de la modification ou un accident, ou a eu son numéro de série modifié ou supprimé annule toutes les réclamations contre le fabricant. Tout dommage à la propriété lors de l'installation est de la seule responsabilité de l'utilisateur final. Le service client peut être contacté au 1 (800) 328-7363 du lundi au vendredi 8 h – 16 h 30 (PST). Une autorisation sera nécessaire avant de retourner le produit à Baby Trend®. Garantie valable uniquement en Amérique du Nord.



www.babytrend.com

Baby Trend, Inc.
1607 S. Campus Ave.,
Ontario, CA 91761

1-800-328-7363
(8:00am ~ 4:30pm PST)
www.babytrend.com

Read all instructions BEFORE assembly and USE of product.
KEEP INSTRUCTIONS FOR FUTURE USE.

Lea todas las instrucciones ANTES de armar y USAR el producto.
CONSERVE LAS INSTRUCCIONES PARA USO FUTURO.

Lisez toutes les instructions du manuel AVANT l'assemblage ou
L'UTILISATION de ce produit. CONSERVEZ CES INSTRUCTIONS
POUR RÉFÉRENCE ULTÉRIEURE.

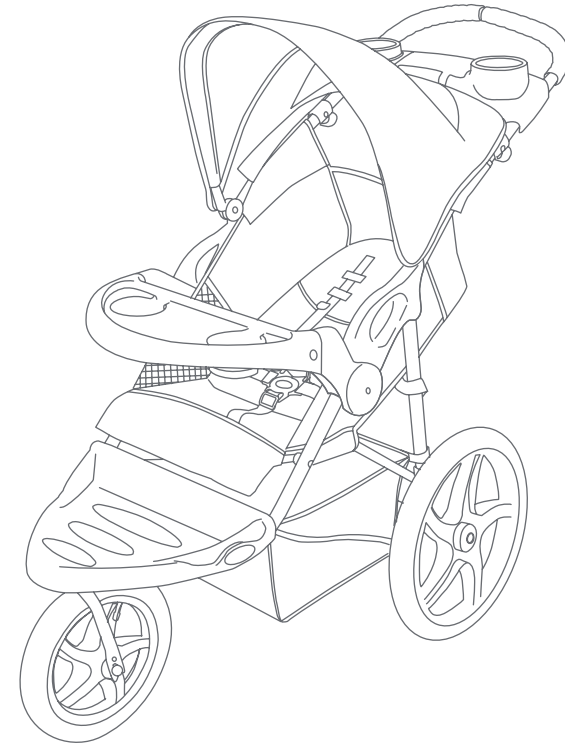

JG99XXXA / JC99XXXA
Instruction Manual
Manual de Instrucciones
Manuel d'instruction



www.babytrend.com

Check that you have all the parts for this model before assembling the stroller.
 Verifique que tenga todas las piezas para este modelo antes de montar el carrito.
 Vérifiez que vous avez bien toutes les pièces pour ce modèle avant de monter la poussette.

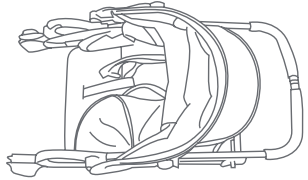

Stroller
Carrito
Poussette



Axel Nuts
Tuerca del Eje
Écrou d'essieu



Retainer plate
Placa de retención
Plaque d'arrêt



Fender Screws
Tornillos del guardabarros
Vis pour pare-chocs



Parent Tray
Bandeja para padres
Plateau parents



*Front Wheel
*Rueda delantera
*Roue avant



Fender
Guardabarros
Pare-chocs



Child Tray
Bandeja para niños
Plateau pour enfant

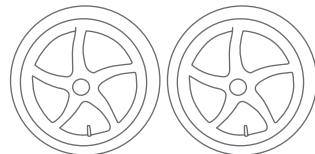

*Rear Wheels
*Ruedas traseras
*Roues arriere

*Wheel styles may vary.
 *Los estilos de las ruedas pueden variar.
 *Les styles de roues peuvent varier.

⚠️ WARNING: Please follow all of these instructions to ensure the safety of your child. Keep these instructions for future reference.

⚠️ WARNING: Failure to follow these instructions could result in serious injury or death. Avoid serious injury from falling or sliding out. Always use the safety harness and insure that the children are properly positioned according to these instructions.

⚠️ WARNING: Never leave children unattended

⚠️ WARNING: Wheel can detach and cause tip over. Pull on the wheel to assure it is securely attached.

- **CAUTION:** This single jogger is designed for one child only. Use with more than one child may cause the unbalance condition which can injure/harm your child.
- Purses, shopping bags, parcels, diaper bags or accessory items may change the balance of the stroller and cause hazardous unstable conditions.
- The maximum weight that can be carried in the basket is 5 lbs (2.26 kg), child tray and parent tray are 3 lbs (1.36 kg) each. If equipped, the maximum weight can be carried in the side pockets (2) is 3 lbs (1.36 kg), back pockets (2) is 3 lbs (1.36 kg) and canopy pockets is (2) 1 lb (0.45 kg). Excessive weight may cause a hazardous unstable condition to exist.
- Be certain the stroller is fully erect and latched in the open position before allowing the children near the stroller.
- Use of the stroller with children weighing more than 50 pounds (22.67 kg) or over 42 inches (106.7 cm) tall, will cause excessive wear and stress on the stroller and may cause a hazardous unstable condition to exist.

- **NEVER** use the stroller on stairways or escalators.
- **NEVER** use the stroller with roller skates, in-line skates, skateboards or bicycles.
- We recommend that the child occupant be at least 6 months of age prior to use of the stroller for jogging. Because children develop at different rates, please discuss the use of a jogging stroller with your health care provider prior to jogging with your child.
- **NEVER** allow your stroller to be used as a toy.
- To clean use only mild household soap or detergent and warm water on a sponge or clean cloth.
- Check your stroller for loose screws, worn parts, torn material or stitching on a regular basis. Replace or repair parts as needed.
- Discontinue use of stroller should it malfunction or become damaged. Please contact our customer service Parts Hotline to arrange for repair or obtain replacement parts.

 **ADVERTENCIA:** Por favor, siga todas estas instrucciones para garantizar la seguridad de su hijo. Conserve estas instrucciones para referencia futura.

 **ADVERTENCIA:** El incumplimiento de estas instrucciones podría ocasionar una lesión grave o la muerte. Evite lesiones graves por caídas o resbalones. Siempre use el arnés de seguridad y asegúrese de que los niños estén ubicados correctamente de acuerdo a estas instrucciones.

 **ADVERTENCIA:** Nunca pierda de vista a los niños.

 **ADVERTENCIA:** La rueda puede desprenderse y provocar un vuelco. Tire de la rueda para asegurarse de que esté bien sujeta los niños.

- **PRECAUCIÓN:** Este carrito está diseñado para un niño solamente. El uso con más de un niño podría provocar inestabilidad y lesionar o dañar a su hijo.
- Los bolsos, bolsas de compras, paquetes, bolsas de pañales o artículos accesorios podrían cambiar el equilibrio del carrito y causar condiciones de inestabilidad peligrosas.
- El peso máximo que se puede llevar es de 5 libras (2.26 kg) en la canasta y de 3 libras (1.36 kg) en la bandeja para niños y en la bandeja para padres. Si incluido, el peso máximo que se puede llevar en los bolsillos laterales (2) es de 3 libras (1.36 kg), en los bolsillos posteriores (2) es de 3 libras, y en los bolsillos de la cubierta es de (2) 1 libra (0.45 kg). El exceso de peso podría ocasionar una inestabilidad peligrosa.
- Procure que el carrito esté completamente erguido y con el pestillo en la posición abierta antes de permitir que los niños se acerquen al carrito.

- El uso del carrito con niños que pesan más de 50 libras (22.67 kg) o miden más de 42 pulgadas (106.7 cm) causará un desgaste y tensión excesivos en el carrito y podrían provocar una inestabilidad peligrosa.
- **NUNCA** use el carrito en escaleras mecánicas o comunes.
- **NUNCA** use el carrito con patines de ruedas, patines en línea, monopatines o bicicletas.
- Recomendamos que el niño ocupante tenga al menos 6 meses de edad antes de usar el carrito para trotar. Debido a que los niños se desarrollan a diferentes ritmos, tenga a bien discutir sobre el uso del carrito para trotar con su proveedor del cuidado de la salud antes de trotar con su hijo.
- **NUNCA** permita el uso de su carrito como un juguete.
- Para limpiarlo, use solamente jabón doméstico o detergente suaves y agua tibia en una esponja o trapo limpio.
- Verifique con frecuencia que su carrito no tenga tornillos sueltos, piezas gastadas, materiales o costuras rasgados.
- Reemplace o repare las piezas conforme sea necesario.
- Deje de usar el carrito si presenta fallas o daños. Por favor, comuníquese con nuestra Línea gratuita de reparación de piezas para gestionar la reparación u obtención de piezas de reemplazo.

⚠️ AVERTISSEMENT : Veuillez suivre toutes les instructions afin d'assurer la sûreté de votre enfant. Conservez ces instructions pour référence ultérieure.

⚠️ AVERTISSEMENT : Ne pas suivre ces instructions pourrait entraîner un risque de blessures graves ou la mort. Afin d'éviter des blessures graves causées par une glisse ou une chute toujours utiliser le harnais de sécurité et s'assurer que l'enfant est correctement positionné conformément à ces instructions.

⚠️ AVERTISSEMENT : Ne jamais laisser un enfant sans surveillance.

⚠️ AVERTISSEMENT : Les roues peuvent se détacher et provoquer un basculement. Tirez sur les roues afin de vous assurer qu'elles sont solidement fixées.

- **ATTENTION** : cette poussette est conçue pour un enfant seulement. L'utiliser avec plus d'un enfant peut provoquer un état de déséquilibre et blesser votre enfant.
- Les sacs à main, les sacs de provisions, les colis, les sacs de couche-culotte ou autres articles peuvent affecter l'équilibre de la Poussette et la rendre instable ou dangereuse.
- Le poids maximum qui peut être transporté dans le panier est 2,26 kg (5 livres) et sur le plateau parents et enfant est 1,36 kg (3 livres) chaque. Si intégrer, le poids maximum qui peut être transporté dans les poches de jouets (2) est 1,36 kg (3 livres), les poches arrière (2) 1,36 kg (3 livres) et les poches dans l'auvent (2) 0,45 kg (1 livres). L'excès de poids peut affecter l'équilibre de la Poussette et la rendre instable ou dangereuse.

- Soyez certain que la poussette est entièrement en position redressée et verrouillée en position ouverte avant d'autoriser un enfant à proximité.
- L'utilisation de la poussette avec un enfant pesant plus de 22,67 kg (50 livres) ou de plus de 106,7 cm (42 pouces) en hauteur peut provoquer une usure et un stress excessif sur la poussette, ceci peut affecter l'équilibre de la poussette et la rendre instable ou dangereuse.
- **NE JAMAIS** utiliser la poussette sur les escaliers ou les escaliers mécaniques.
- **NE JAMAIS** utiliser la poussette avec des patins à roulettes ou des patins à roues alignées.
- Nous recommandons que l'enfant soit âgée d'au moins 6 mois avant l'utilisation de la poussette pour le jogging. Parce que les enfants se développent à des rythmes différents, veuillez discuter de l'utilisation d'une Poussette de jogging avec votre médecin avant de commencer à faire du jogging avec votre enfant.
- **NE PERMETTEZ JAMAIS** à votre poussette d'être utilisé comme un jouet.
- Pour nettoyer utiliser uniquement un savon doux ou des détergents ménagers avec de l'eau chaude et une éponge ou un chiffon propre.
- Régulièrement vérifier votre poussette pour des vis desserrées, des pièces usées, du matériel usé ou une couture déchirée. Remplacer ou réparer les pièces.
- Cesser d'utiliser la poussette s'il y a un mauvais fonctionnement ou elle est endommagée. Veuillez contacter notre service à la clientèle Parts Hotline afin de prendre des dispositions pour la réparation ou le remplacement des pièces.

IMPORTANT! To ensure safe operation of your product, please follow these instructions carefully. Please keep these instructions for future reference.

IMPORTANT! Before assembly and each use, inspect this product for damaged hardware, loose joints, missing parts or sharp edges. NEVER use if any parts are missing or broken.

IMPORTANT! Adult assembly is required.

¡IMPORTANTE! Para asegurar el funcionamiento seguro de su carrito, siga estas instrucciones cuidadosamente. Por favor, conserve estas instrucciones para referencia futura.

¡IMPORTANTE! Antes del montaje y de cada uso, inspeccione el producto para detectar daños en el equipo, uniones sueltas, piezas faltantes o bordes filosos. NUNCA use el carrito con piezas faltantes o rotas.

¡IMPORTANTE! Se requiere el montaje por parte de un adulto.

IMPORTANT ! Afin d'assurer l'utilisation sécuritaire de votre poussette suivre ces instructions soigneusement. Conservez ces instructions pour référence ultérieure.

IMPORTANT! Avant chaque assemblage et utilisation, inspecter ce produit pour du matériel endommagé, les joints lâches, des pièces manquantes ou des rebords coupants. NE JAMAIS utiliser si des pièces sont manquantes ou brisées.

IMPORTANT! L'assemblage par un adulte est nécessaire.

Remove stroller from box. The front wheel, rear wheels, fender, and parent tray need to be installed prior to use.

Retire el carrito de la caja. Antes del uso se deben instalar la rueda delantera, las ruedas traseras, el guardabarros y la bandeja para padres.

Enlever la poussette de la boîte. La roue avant, les roues arrière, le pare-chocs, et le plateau parents doivent être installés avant utilisation.

FRONT WHEEL RUEDA DELANTERA ROUE AVANT

⚠ WARNING: This wheel utilizes a front wheel double nut locking system. Please follow all of these instructions to ensure the safety of your child. Failure to follow these instructions could result in serious injury or death.

⚠ ADVERTENCIA: Esta rueda tiene un sistema de traba de tuerca doble para la rueda delantera. Para proteger la seguridad de su hijo, por favor siga todas las instrucciones al pie de la letra. No seguir las instrucciones podría resultar en lesiones graves o incluso la muerte.

⚠ AVERTISSEMENT : Cette roue avant est équipée d'un dispositif de blocage de sécurité à écrous couplés. Prière de suivre toutes ces instructions afin d'assurer la sécurité de votre enfant. Négliger de respecter ces directives pourrait entraîner des blessures graves ou même la mort.

To attach the front wheel, unfold stroller as described in the section following:

Para colocar la rueda delantera, despliegue el carrito como se describe en la siguiente sección:

Pour fixer la roue avant, déplier la poussette comme décrit dans la section suivante :

1) • Lean the stroller backwards so that it rests on the handle and rear axle frame and the front wheel forks are pointing upward (Fig. 1).

• Incline el carrito hacia atrás de modo que se apoye sobre el manubrio y el armazón del eje trasero, y que las horquillas de la rueda delantera apunten hacia arriba (Fig. 1).

• Appuyez la poussette vers l'arrière de manière à ce qu'elle repose sur l'essieu arrière et la poignée et que les fourches avant pointent vers le haut (Fig. 1).

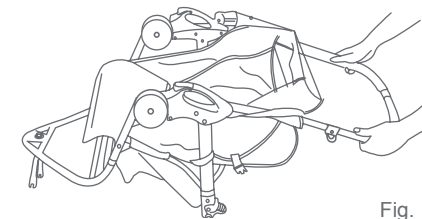

Fig. 1

2) • Slide the front wheel onto the front forks (Fig. 2).

• Deslice la rueda delantera dentro de las horquillas delanteras (Fig. 2).

• Faites glisser la roue avant sur les fourches avant (Fig. 2).

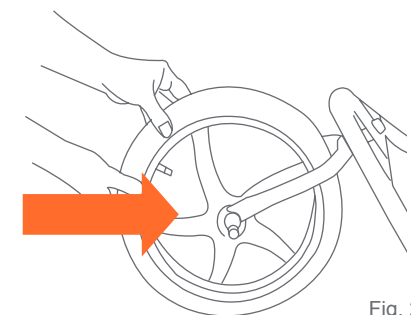

Fig. 2

3) • Slide the retainer plate onto the front wheel. Be sure that the raised lip is pointing toward the fork and insert it into the slot on the fork. The tab on the retainer plate must be lined up with the slot before tightening the wheel (Fig. 3).

• Inserte la placa de retención en el eje de la rueda. La clavija en la punta de la placa debe de colocarse hacia adentro, de cara a la horquilla. Debe alinear la clavija de la placa con el agujero antes de atornillar las tuercas para asegurar la rueda (Fig. 3).

• Faites glisser la plaque d'arrêt sur la roue avant. Assurez-vous que la languette relevée pointe en direction de la fourche et insérez-la dans la fente de la fourche. Avant de serrer la roue, alignez la languette de la plaque d'arrêt avec la fente (Fig. 3).

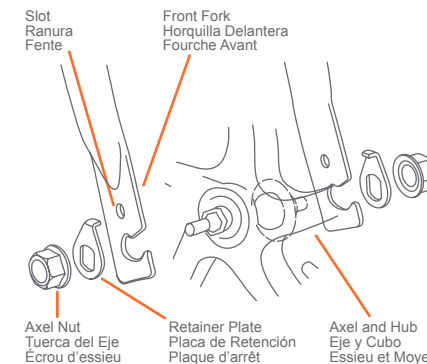

Fig. 3

- 4) • With the wheel in position, install the axel nuts and tighten with standard crescent, box, or open end wrench. You should feel significant resistance and the wheel should be held tightly in place (Fig. 4).

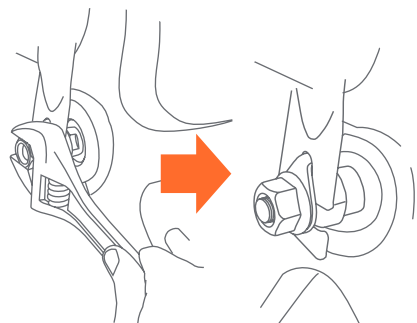

Fig. 4

- Posicione la rueda correctamente. Ponga las tuercas en el eje y atornillelas con una llave inglesa abierta o de pipa. Apriételas hasta que sienta bastante resistencia. La rueda debe quedar fija (Fig. 4).

- Avec la roue en place, installez les écrous d'essieu et serrez-les avec une clé à molette standard, polygonale ou à fourche. Puisque vous devriez sentir une forte résistance, la roue doit être maintenue fermement en place (Fig. 4).

FENDER GUARDABARROS PARE-CHOC

To secure the fender to the frame, use the 4 screws provided.

Para sujetar el guardabarros al armazón, use los 4 tornillos provistos.

Pour attacher le pare-chocs au cadre, utilisez les 4 vis fournies.

- 5) • Examine the bottom of the front fender. You will notice four 1/4 inch diameter plastic tubes protruding from the bottom (Fig. 5a).

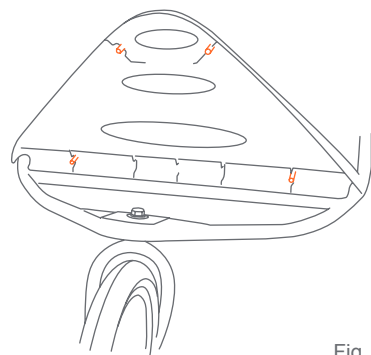

Fig. 5a

- These tubes must be lined up with the holes in the front frame assembly (Fig. 5b).
- Line up the front fender and press onto the front frame assembly (Fig. 5c).

- Insert the 4 screws through the underside of the front frame assembly into the front fender's plastic tubes. Tighten the screws only until snug (Fig. 5d).

DO NOT OVER TIGHTEN.

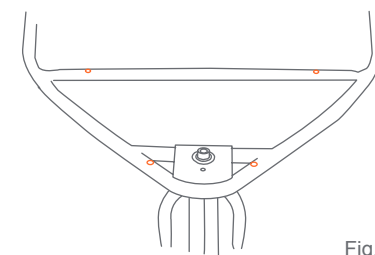

Fig. 5b

- Examine la parte inferior del guardabarros delantero. Notará cuatro tubos plásticos de 1/4 pulgada de diámetro que sobresalen de la parte inferior (Fig. 5a).

- Estos tubos deben estar alineados con los agujeros del armazón delantero (Fig. 5b).

- Alinee el guardabarros delantero y presiónelo en el armazón delantero (Fig. 5c).

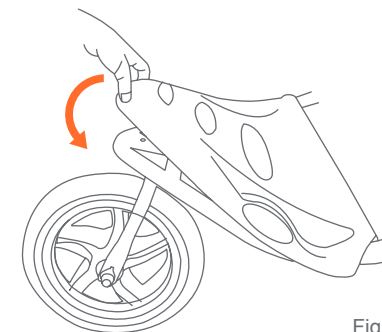

Fig. 5c

- Introduzca los 4 tornillos por debajo del armazón delantero en los tubos plásticos del guardabarros delantero. Ajuste bien los tornillos sin forzarlos (Fig. 5d).

NO AJUSTE DE MÁS.

- Examiner le bas du pare-chocs. Vous remarquerez cinq tubes de plastique de 1/4 de pouce de diamètre qui saillent de la base (Fig. 5a).

- Ces tubes doivent être alignés avec les trous du cadre avant. (Fig. 5b).

- Aligner le pare-chocs et presser sur le cadre avant (Fig. 5c).

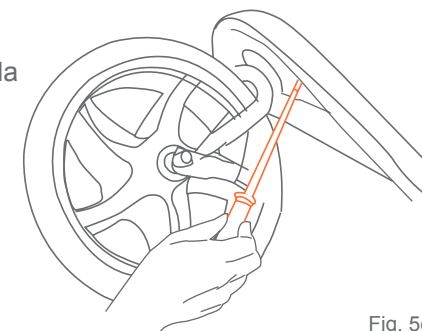

Fig. 5d

- Insérer les 5 vis à travers le dessous du cadre avant et dans les tubes en plastique du pare-chocs. Tourner les vis seulement jusqu'à bien serré (Fig. 5d).

NE PAS TROP SERRER.

REAR WHEEL RUEDA TRASERA ROUES ARRIÈRES

- 6) • Lean the stroller forward to rest on the front wheel. To attach the rear wheels, push each wheel's axle into the plastic corner fitting (Fig. 6). Depress the metal lever on the inside of the corner fitting as you push the axle into corner fitting. When the wheel will not go on any farther, release the lever.

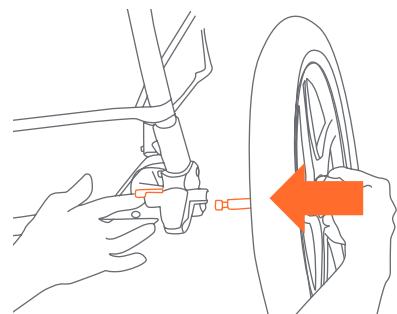

Fig. 6

NOTE: Check that the wheel has locked into the corner fitting by pulling on the wheel. If not locked, lift upward on the lever, push the wheel on farther and release lever.

- Ensure that the wheels are firmly locked into place. **NEVER** use the stroller if the wheels are not locked into place, contact our customer service department immediately at 1-800- 328-7363, between the hours of 8:00am and 4:30pm PST, for assistance.
- Incline el carrito hacia delante de modo que se apoye en la rueda delantera. Para colocar las ruedas traseras, empuje el eje de cada rueda dentro del accesorio plástico de la esquina (Fig. 6). Baje la palanca metálica que está dentro del accesorio de la esquina mientras empuja el eje hacia el interior del mismo. Cuando no pueda empujar más la rueda, suelte la palanca.
NOTA: Tire de la rueda para verificar que se haya trabado en el accesorio de la esquina. Si no se trabó, levante la palanca, empuje la rueda aún más y suelte la palanca.
- Asegúrese de que las ruedas estén firmemente trabadas. **NUNCA** use el carrito si las ruedas no están bien trabadas, y llame a nuestro departamento de servicio al cliente de inmediato al 1-800- 328-7363 en el horario de 8:00 a.m. a 4:30 p.m., Hora Estándar del Pacífico para recibir ayuda.
- Pencher la Poussette pour qu'elle repose sur la roue avant. Pour fixer les roues arrière, insérer l'axe de chaque roue dans l'emplacement en plastique (Fig. 6). Appuyez sur le levier en métal à l'intérieur du cadre tout en insérant l'axe dans le montage. Lorsque l'axe ne rentre plus, relâcher le levier.
REMARQUE : Vérifiez que la roue est verrouillée en tirant sur la roue. Si elle n'est pas verrouillée, tirer vers le haut sur le levier, pousser la roue plus loin et relâcher le levier.

- Vérifiez que les roues sont solidement attachées. **NE JAMAIS** utiliser la Poussette si les roues ne sont pas bien attachées, contactez notre service à la clientèle immédiatement au 1-800-328-7363, entre les heures de 8h00 et 16h30 PST, pour obtenir de l'aide.

PARENT TRAY BANDEJA PARA PADRES PLATEAU PARENTS

WARNING: Do not place hot liquids or more than 3 pounds in the parent tray. Serious burns or unstable conditions could result.

ADVERTENCIA: No coloque líquidos calientes ni más de 3 libras sobre la bandeja para padres, ya que podría causar quemaduras graves o inestabilidad.

AVERTISSEMENT : Ne placez pas de liquides chauds ou plus de 3 livres sur le plateau parents. De brûlures graves ou des conditions rendant le plateau instable pourraient en résulter.

- 7) • To attach the parent tray, align the fittings on the ends of the parent tray with the fittings on the outsides of the handle. Hook the hole in the parent tray. Pull outward on the opposite end while pushing down on the tray until locked onto the stroller handle (Fig. 7).



NOTE: Be careful not to pinch your fingers when installing the parent tray.

- To remove the parent tray, pull outward on one end of the tray while lifting upward.

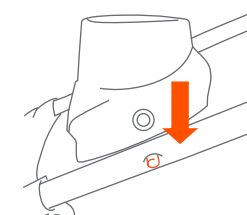

Fig. 7

- Para colocar la bandeja para padres, alinee los accesorios de los extremos de la bandeja para padres con los accesorios de las partes externas del manubrio. Enganche el agujero en la bandeja para padres. Tire hacia fuera en el extremo opuesto mientras empuja hacia abajo la bandeja hasta que se trabe en el manubrio del carrito (Fig. 7).

NOTA: Tenga la precaución de no pellizcarse los dedos al instalar la bandeja para padres.

- Para retirar la bandeja para padres, tire hacia fuera de un extremo de la bandeja mientras la levanta.
 - Pour attacher le plateau parents, aligner les raccords sur les extrémités du plateau avec les raccords sur l'extérieur de la poignée. Tirez vers l'extérieur les bords du plateau tout en poussant vers le bas pour insérer les broches du manche dans les trous du plateau (Fig. 7).
- REMARQUE :** Veuillez faire attention de ne pas pincer vos doigts lors de l'installation du plateau à parents.
- Pour enlever le plateau, tirez vers l'extérieur sur une extrémité du plateau tout en soulevant vers le haut.

CANOPY CUBIERTA AUVENT

- 8) • To open the canopy:** push forward on the front edge of the canopy while holding the rear of canopy in place (Fig. 8).

• **Para abrir la cubierta:** empuje hacia delante el borde delantero (Fig. 8).

• **Pour ouvrir l'auvent :** tirer sur le bord de l'auvent tout en maintenant l'arrière en place (Fig. 8).

- 9) • To fold the canopy:** pull backwards on the front edge (Fig. 9).

• **Para plegar la cubierta:** empuje hacia atrás el borde delantero (Fig. 9).

• **Pour replier l'auvent :** tirer le bord avant vers l'arrière (Fig. 9).

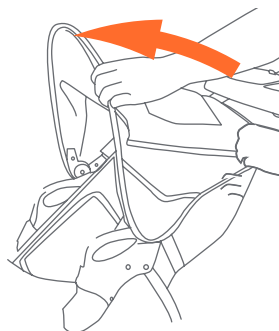

Fig. 8



Fig. 9

CHILD TRAY (if equipped) BANDEJA PARA NIÑOS (si está incluida) PLATEAU ENFANT (si équipé)

- 10) • To attach the child tray:** Insert the tray clip into the fitting on the stroller's fold joint (Fig. 10a).

NOTE: Check the tray clip locks into place.

- Push the angled tray onto the post at the end of the right armrest, while pressing downward on the snap button, until locked into place. Rotate the tray downward until latched onto the left armrest (Fig. 10b).

NOTE: Please check that the snap button comes through and securely latches the tray in place.

- Para colocar la bandeja para niños: Introduzca el gancho de la bandeja en el accesorio de la unión de pliegue del cochecito (Fig. 10a).

NOTA: Verifique que el gancho de la bandeja se trabe correctamente.

- Empuje la bandeja angulada dentro del poste que está en el extremo del apoyabrazos derecho mientras oprime el botón a presión hasta que se sujete bien en el apoyabrazos izquierdo (Fig. 10b).

NOTA: Verifique que el botón a presión atraviese por completo y trabe la bandeja de manera segura.

- Pour attacher le plateau enfant : Insérer le support du plateau dans l'emplacement sur le côté droit de la poignée (Fig. 10a).

REMARQUE : Vérifiez qu'il est fermement verrouillé en place.

- Glisser le pivot en métal du bras gauche du plateau dans le trou situé sur le côté gauche de la poignée. Ce faisant, appuyez sur le bouton d'insertion sur le bras. Assurez-vous que le bras gauche s'enclenche. Faites pivoter le plateau autour du bras vers la droite de manière à ce qu'il repose sur le support (Fig. 10b).

REMARQUE : Appuyez sur le bas et assurez-vous que le bouton s'enclenche et sécurise le plateau.

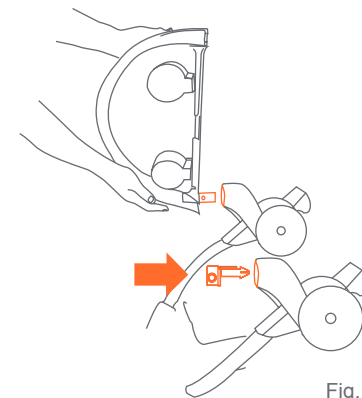

Fig. 10a

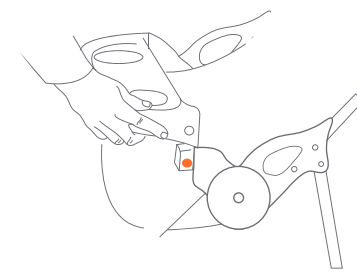

Fig. 10b

11) • To access the child seat: press inward on left side tray release button and rotate upward on the tray (Fig. 11a).

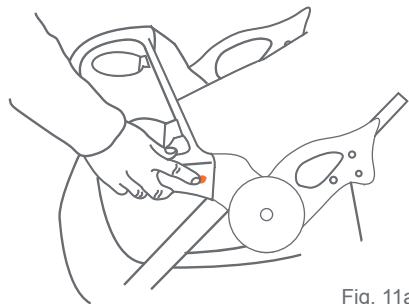

Fig. 11a

• **To remove the child tray:** Press the release button and rotate the tray 180 degrees and pull the tray until it released (Fig. 11b).

• **Para acceder al asiento para niños:**

Oprima el botón a presión rojo que está a la derecha y ejerza presión hacia arriba. La bandeja para niños se levantará y girará hacia arriba para permitir el acceso al asiento (Fig. 11a).

• **Para retirar la bandeja para niños:**

Presione el botón de liberación y gire la bandeja á 180 grados y jale la bandeja hasta que se libere. (Fig. 11b).

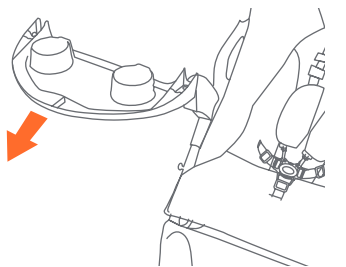

Fig. 11b

• **Pour ouvrir le plateau enfant:** appuyez sur le bouton de déblocage du support du plateau et pivoter le plateau en haut et vers la gauche (Fig. 11a).

• **Pour retirer le plateau enfant:** Appuyez sur le bouton et pivoter le plateau à 180 degrés, puis tirez le plateau jusqu'à ce qu'il se libère (Fig. 11b).

INFANT CAR SEAT (if equipped)

SILLITA PARA EL AUTOMÓVIL (si está incluida)

SIÈGE D'AUTO POUR BÉBÉ (si équipé)

⚠ WARNING: Never jog or run with your newborn in the car seat position. Use for strolling only.

⚠ ADVERTENCIA: Nunca trote ni corra con su recién nacido en la posición de sillita para el automóvil. Úsela para pasear solamente.

⚠ AVERTISSEMENT : Ne jamais faire du jogging ou de courir avec votre nouveau-né dans la voiture la position du siège. Utiliser pour se promener seul.

12) • Turn car seat support tabs on the stroller frame (Fig 12a).

NOTE: Car Seat Support Tabs are Only used for the infant car seat. Check that the front child tray is firmly attached to the stroller armrests.



Fig. 12a

• Position the infant car seat so that it faces toward the rear of the stroller and the seat shell goes into the front tray and latches into place (Fig. 12b).

• Luego gire las lengüetas del armazón del carrito (Fig 12a).

NOTA: Lengüetas de soporte del asiento de coche sólo se utilizan para el asiento de coche. Verifique que la bandeja delantera para niños esté firmemente sujeta a los apoyabrazos del carrito.

• Coloque la Sillita para el Automóvil en dirección a la parte trasera del carrito, de modo que el armazón de la sillita se incorpore a la bandeja delantera y se sujete bien (Fig. 12b).

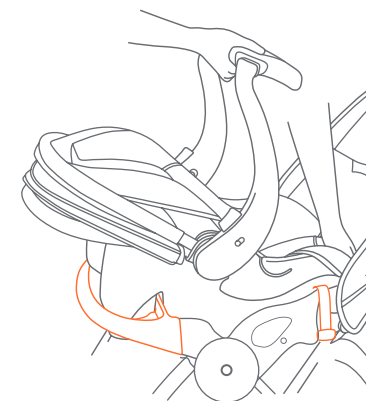

Fig. 12b

• Puis tourner à onglets sur la poussette (Fig 12a).

REMARQUE : Languettes de support de siège d'auto ne sont utilisés que pour le siège d'auto. Vérifiez que le plateau pour enfant est solidement fixé aux accoudoirs de la poussette.

• Placez le siège d'auto orienté vers l'arrière de la poussette et la coquille du siège est bien monté et verouillé sûr la plateau (Fig. 12b).

- 13)** • When the infant car seat is locked firmly into place, strap the single short clip over the infant car seat through the seat belt slots on the infant car seat (Fig. 13).

IT IS VERY IMPORTANT THAT THE SHORT CLIP IS ALWAYS TIGHTLY FASTENED AROUND THE INFANT CAR SEAT.

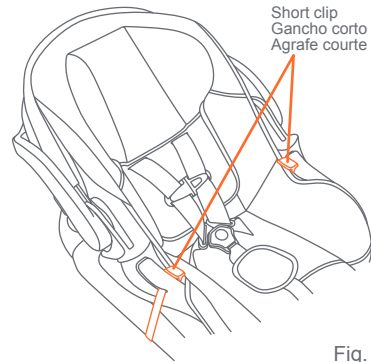

Fig. 13

- Verifique que la sillita para el automóvil esté firmemente trabada en la bandeja para niños, luego fije la sillita infantil para el automóvil con el gancho corto metiéndolos en las ranuras y guías ubicadas en la sillita infantil para el automóvil (Fig. 13).

ES MUY IMPORTANTE AMARRAR BIEN EL GANCHO CORTO ALREDEDOR DE LA SILLITA INFANTIL PARA EL AUTOMÓVIL

- Avec le siège d'auto installé, attachez le seul agrafe courte par-dessus le siège d'auto pour bébé à travers le fente pour la ceinture de sécurité sur le siège d'auto pour bébé (Fig. 13). **IL EST TRÈS IMPORTANT QUE LE AGRAFE COURTE EST TOUJOURS SERRÉ AUTOUR DU SIÈGE D'AUTO POUR BÉBÉ.**

- 14)** • To remove the Infant Car Seat, squeeze the release handle located at the foot-end of the seat and carefully lift upward on the seat (Fig. 14).

- Para retirar la Sillita para el Automóvil, apriete la manija de liberación ubicada en el extremo inferior del asiento y levante cuidadosamente la silla (Fig. 14).

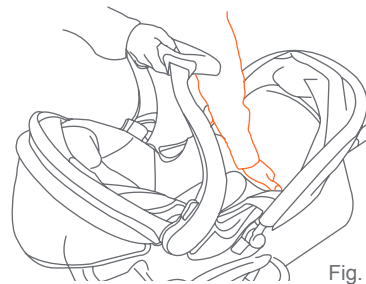

Fig. 14

- Pour supprimer les sièges d'auto pour nourrisson, presser la poignée située au pied de fin du siège et soulevez la hausse sur le siège (Fig. 14).

BRAKES FRENOS LES FREINS

⚠ WARNING: Always check with your pediatrician for a recommended starting age / weight for your baby in an all terrain stroller.

⚠ WARNING: Always set brakes when the stroller is not being pushed so that the stroller will not roll away. **NEVER** leave stroller unattended on a hill or incline as the stroller may slide down the hill.

⚠ ADVERTENCIA: Siempre verifique con su pediatra la edad o el peso recomendados para empezar a llevar a su bebé en un carrito todo terreno.

⚠ ADVERTENCIA: Siempre aplique los frenos cuando el carrito no esté siendo empujado, para impedir que ruede fuera de su alcance. Nunca deje el carrito desatendido en una colina o pendiente, ya que podría deslizarse pendiente abajo.

⚠ AVERTISSEMENT : Toujours vérifier auprès de votre pédiatre pour savoir à partir de quel âge et poids il recommande de pouvoir placer votre bébé dans une Poussette tout terrain.

⚠ AVERTISSEMENT : Toujours verrouiller les freins quand la Poussette n'est pas en mouvement afin que la poussette ne roule pas toute seule. Ne jamais laisser la Poussette sans surveillance sur une colline ou inclinaison car la Poussette pourrait dévaler la colline.

- 15)** • To engage brakes, apply light downward pressure to the brake lever located on each rear wheel. The stroller may require slight forward or rearward movement in order to line up the teeth on the brake with each wheel brake cluster (Fig. 15).

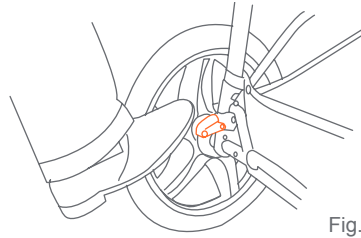

Fig. 15

FRONT WHEEL LOCK (Types vary)**BLOQUEO DE LAS RUEDA DELANTERAS** (Tipos varían)**BLOCAGE DES ROUES AVANT** (Types varient)

⚠ WARNING: Always lock the front swivel wheel in **STRAIGHT** position before placing or removing your children from the jogger.

⚠ ADVERTENCIA: Siempre trabe la rueda delantera giratoria en la posición **RECTA** antes de colocar o retirar a su hijo del carrito.

⚠ AVERTISSEMENT: Toujours verrouiller la roue avant pivotante en position **DROITE** avant de placer ou de retirer vos enfants de la Poussette.

⚠ FALL HAZARD: From tip over before running, jogging, or walking fast, lock the front wheel from swiveling.

⚠ PELIGRO DE CAÍDA: Evitar vuelcos, antes de correr, trotar o caminar rápido, bloquear la rueda delantera de girar.

⚠ DANGER DE CHUTE : Pour éviter les renversements, avant course, le jogging ou la marche rapide, verrouiller la rotation de la roue avant.

- To release, gently lift up on the brake lever.
- Para aplicar los frenos, ejerza una ligera presión hacia abajo a la palanca del freno situada en cada rueda trasera. El carrito podría requerir un leve movimiento hacia delante o hacia atrás para alinear los dientes del freno con el piñón del freno de cada rueda (Fig. 15).
NOTA: Verifique que el carrito no se mueva y que ambos frenos estén aplicados correctamente.
- Para soltarlos, levante suavemente la palanca del freno.
- Pour engager les freins, appliquer une pression légère vers le bas sur le levier de verrouillage situé sur chaque roue arrière. Engager les freins peut exiger un léger mouvement vers l'avant ou vers l'arrière dans le but d'aligner les dents sur le frein avec les roues (Fig. 15).
REMARQUE : Vérifiez que la poussette ne se déplace pas et que les freins sont correctement appliqués.
- Pour libérer les freins, soulevez doucement le levier de frein.

16) • The swivel jogger is equipped with a front wheel locking device.

- Fig. 16a is a remote release lever located under the right side handle. Pull to disengage the wheel and push to engage the locking device located under the footrest.

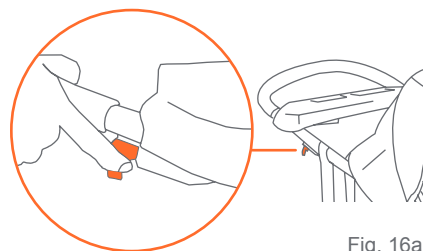

Fig. 16a

- Fig. 16b front wheel lock works in a vertical motion from top to bottom, locking and unlocking the wheel.

- El carrito está equipado con un dispositivo de traba para la rueda delantera.

- La figura. 16a es una palanca de liberación remoto que se encuentra debajo de la manija del lado derecho. Tire para desenganchar la rueda y empuje para activar el dispositivo de bloqueo situado debajo del reposapiés.

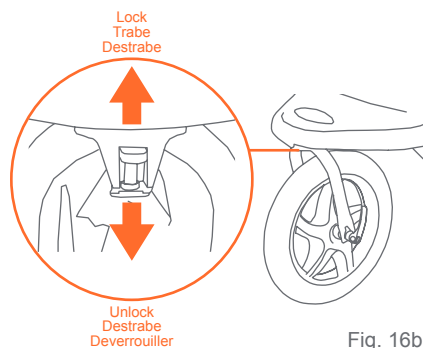

Fig. 16b

- La figura. 16b de bloqueo de la rueda delantera trabaja en un movimiento vertical de arriba a abajo, de bloqueo y desbloqueo de la rueda.

- La poussette est équipée d'un dispositif de blocage de la roue avant.

- Fig. 16a est un type de commande à distance du levier situé sous la poignée latéral droit. Tirer pour dégager la roue et pousser à engager le dispositif de verrouillage situé sous le repose-pied.

- Le blocage des roues avant de la Fig. 16b fonctionne dans un mouvement vertical de haut en bas, le verrouillage et le déverrouillage des roues.

**TO SECURE THE CHILD
PARA SUJETAR AL NIÑO
POUR ATTACHER L'ENFANT**

⚠ WARNING: Avoid serious injury from falling or sliding out. Always use the safety harness.

STRANGULATION HAZARD: Child can strangle in loose straps. Never leave child in seat when straps are loose or undone.

⚠ ADVERTENCIA: Evite lesiones graves por caídas o resbalones. Siempre use el arnés de seguridad.

PELIGRO DE ESTRANGULAMIENTO: El niño se puede estrangular con las correas sueltas. Nunca deje al niño en el asiento cuando las correas estén sueltas o sin terminar de colocar.

⚠ AVERTISSEMENT : Éviter les blessures graves causées par une chute ou une glissade. Toujours utiliser le harnais de sécurité.

DANGER D'ÉTRANGLEMENT: Un enfant pourrait s'étrangler dans des sangles lâches. Ne jamais laisser un enfant dans le siège lorsque les sangles sont lâches ou défaits.

Type/Tipo/Type 1, 2

17) •The shoulder straps of the 5-point harness have 3 attachment positions. Select the position that places the shoulder strap level with, or below the top of the child's shoulder (Fig. 17a).

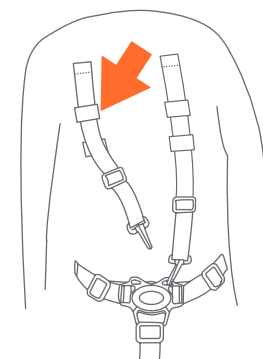

Fig. 17a

• Carefully place the child in the stroller seat and bring the safety harness around the child's waist and over the shoulders. Place the crotch strap between the child's legs. Insert the male end of each shoulder/waist belt into the buckle on the crotch strap. Tighten the harness to be snug around the child's waist and over the child's shoulders (Fig. 17b).

• Las correas del hombro del arnés de 5 puntos tienen 3 posiciones de sujeción. Escoja la posición que sitúe a la correa del hombro al mismo nivel o a un nivel inferior a la parte superior del hombro del niño (Fig. 17a).

• Coloque cuidadosamente al niño en el asiento del carrito y pase el arnés de seguridad por la cintura del niño y por encima de los hombros. Coloque la correa de la entrepierna entre las piernas del niño. Introduzca el extremo macho del cinturón de cada hombro o de la cintura en la hebilla de la correa de la entrepierna. Ajuste el arnés de modo que esté ceñido alrededor de la cintura del niño y por encima de sus hombros (Fig. 17b).

• Les courroies du harnais à 5 points ont 3 positions d'attache. Choisir la position qui place la courroie à niveau avec, ou au-dessus de l'épaule de l'enfant (Fig. 17a).

• Placer soigneusement l'enfant dans le siège de la poussette et tirer la ceinture de sécurité autour de la taille de l'enfant. Attacher l'entre-jambes entre les jambes de l'enfant. Insérer l'extrémité male de chaque ceinture de sécurité des épaules et de la taille dans la boucle de l'entre-jambes. Serrer la ceinture de sécurité pour qu'elle soit serrée mais confortable autour de la taille de l'enfant (Fig. 17b).

Type /Tipo/Type 1

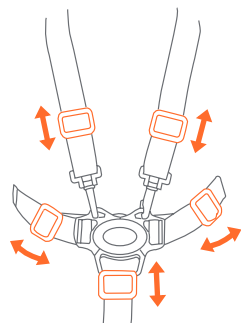

Adjust for a snug fit
Regule para lograr un buen ajuste
Ajuster pour être bien serré

Fig. 17b

Type /Tipo/Type 2

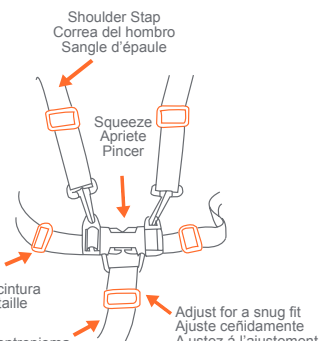

Fig. 17b

TO RELEASE THE CHILD PARA SOLTARLAS AL NIÑO POUR LIBÉRER L'ENFANT

Type/Tipo/Type 1

18) • To release, push Button on Center Clasp, the two Harness Buckles will pop free (Fig. 18).

• Para soltarlas, presione el botón en la presilla central para destrabar las dos hebillas del arnés (Fig. 18).

• Pour libérer la ceinture, appuyer sur le bouton au centre des boucles, les deux sangles se détacheront (Fig. 18).

Type/Tipo/Type 2

19) • To release, apply pressure to both sides of each male clip until the clip is released (Fig. 19). This process requires a moderate amount of effort so as to prevent an accidental release by your child.

• Para soltarlas, presione el Botón en el Broche Central y se desprenderán las dos Hebillas del Arnés (Fig. 19). Este proceso requiere una cantidad moderada de esfuerzo a fin de evitar que su hijo se suelte accidentalmente.

• Pour libérer la ceinture, appliquer une pression aux deux côtés de chaque boucle male jusqu'à ce que la boucle soit libéré (Fig. 19). Ce processus exige un effort modéré afin d'empêcher une ouverture accidentelle par votre enfant.

Type /Tipo/Type 1

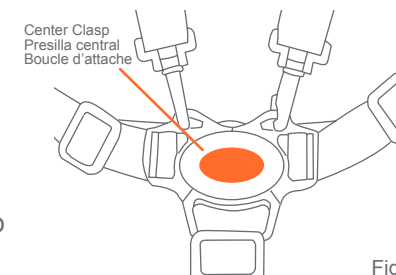

Fig. 18

Type /Tipo/Type 2

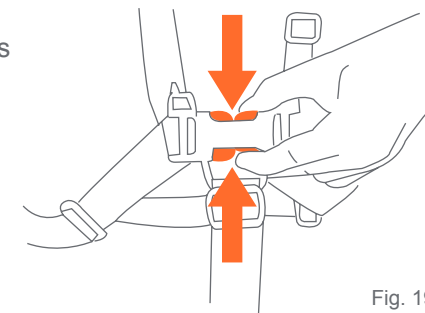

Fig. 19

SEATBACK POSITIONING POSICIONED DEL RESPALDO POSITION DU SIÈGE

- 20) •The seat has a multiple position recline that is controlled by a strap and buckle adjuster behind the seat. To recline the seat, loosen the strap through the buckle and adjust to the required recline position (Fig. 20a). To place the seat back in a more upright position, press upward on the seat back with one hand while pulling the strap through the buckle with the other (Fig. 20b). The strap will lock automatically.

The upright position should be used only for a child that is at least 6 months old. Always re-adjust the safety harness, including the shoulder belts, when repositioning the seatback.

- El asiento posee múltiples posiciones de inclinación que se controlan mediante un sistema de correa y hebilla ubicado detrás del asiento. Para reclinar el asiento, suelte la correa por la hebilla y ajústela hasta lograr la posición de inclinación necesaria (Fig. 20a). Para colocar el respaldo en una posición más erguida, empújelo hacia arriba con una mano mientras tira de la correa por la hebilla con la otra (Fig. 20b). La correa se trabará automáticamente.
- La posición erguida se debe usar únicamente para un niño de al menos 6 meses. Al repositonar el respaldo, siempre vuelva a ajustar el arnés de seguridad, incluyendo los cinturones del hombro.**
- Le siège est inclinable à plusieurs positions, l'inclinaison est ajustée par une sangle et une boucle derrière le siège. Pour incliner le siège, desserrer la sangle et ajuster à l'inclinaison désirée (Fig. 22a). Pour placer le dossier du siège dans une position verticale, appuyer sur l'arrière du siège d'une main tout en tirant sur la sangle avec l'autre (Fig. 20b). La sangle se verrouille automatiquement.
- La position redressée ne doit être utilisée que pour un enfant d'au moins 6 mois. Toujours réajuster le harnais de sécurité, y compris les ceintures d'épaules, lors du repositionnement du siège.**

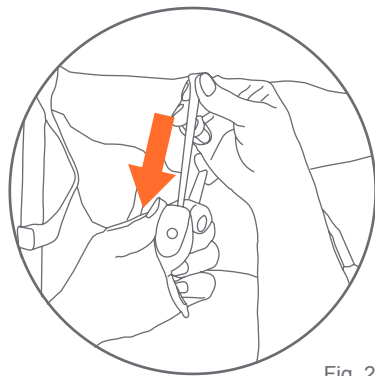

Fig. 20a

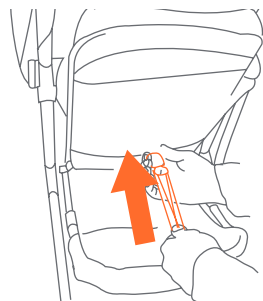

Fig. 20b

JOGGING WITH YOUR STROLLER TROTAR CON SU CARRITO LE JOGGING AVEC VOTRE POUSSETTE

- ⚠ WARNING:** Never jog or run with your newborn in the car seat position. Use for strolling only.
- STRANGULATION HAZARD!** Children have strangled when straps have wrapped around their neck. When not in use hook the tether strap onto the stroller handle. Keep this stroller tether strap out of the reach of children.



- ⚠ ADVERTENCIA:** Nunca trote ni corra con su recién nacido en la posición de sillita para el automóvil. Úsela para pasear solamente.

¡PELIGRO DE ESTRANGULAMIENTO! Se han estrangulado niños con las correas enredadas alrededor de sus cuellos. Cuando no esté en uso, enganche la correa de anclaje al manubrio del carrito. Mantenga esta correa de anclaje del carrito fuera del alcance de los niños.

- ⚠ AVERTISSEMENT :** Ne jamais faire du jogging ou de courir avec votre nouveau-né dans la voiture la position du siège. Utiliser pour se promener seul.

DANGER DE STRANGULATION! Des enfants se sont étranglés lorsque des sangles se sont enroulées autour de leur cou. Lorsque vous ne l'utilisez pas, accrochez la sangle d'attache sur la poignée de la poussette. Gardez la sangle d'attache de la poussette hors de la portée des enfants.

When you are jogging with your child, use the following safety features:

Al trotar con su hijo, use las siguientes características de seguridad:

Lorsque vous faites du jogging avec votre enfant, utilisez les dispositifs de sécurité ci-dessous :

- **LOCK THE FRONT SWIVEL WHEEL IN STRAIGHT POSITION**
- **TRABE LA RUEDA DELANTERA GIRATORIA EN LA POSICIÓN RECTA**
- **VERROUILLER LA ROUE AVANT AND POSITION DROITE**

21) • SAFETY WRIST STRAP: Always connect the safety strap to either wrist when jogging. This strap will keep the stroller from rolling away in the event that you trip while running (Fig. 21a). The safety strap must remain connected to the rear lower frame cross member at all times. This location is intended to prevent the stroller being tipped backward in the event that you do fall to the ground. The safety strap includes a Velcro attachment for storage, on the left side of the stroller, when not in use (Fig. 21b).

• **CORREA DE SEGURIDAD PARA LA MUÑECA:** Siempre conecte la correa de seguridad a cualquiera de las muñecas al trotar. Esta correa evitará que el cochecito ruede fuera de su alcance en caso de que usted se tropiece mientras corre (Fig. 21a). La correa de seguridad debe permanecer conectada al travesaño del armazón inferior trasero en todo momento. Esta posición tiene como fin evitar que el cochecito se incline hacia atrás en caso de que usted se caiga al suelo. La correa de seguridad incluye un accesorio de Velcro para su almacenaje, a la izquierda del cochecito, cuando no está en uso (Fig. 21b).

• **DRAGONNE DE SÉCURITÉ :** Toujours attacher au poignet la sangle de sécurité en faisant du jogging. Cette sangle retiendra la Poussette, dans le cas où vous tombez à la course (Fig. 21a). La sangle de sécurité doit toujours être connectée à l'arrière du cadre inférieur. Cet emplacement est utilisé pour empêcher la Poussette de basculer vers l'arrière dans le cas où vous tombez. La sangle de sécurité comprend une attache Velcro sur le côté gauche de la Poussette pour le remisage lorsqu'elle n'est pas utilisée (Fig. 21b).

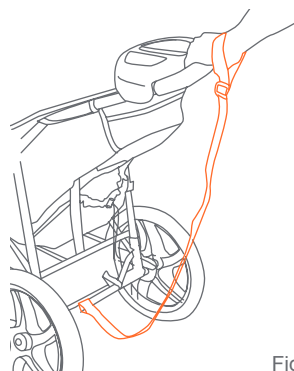

Fig. 21a

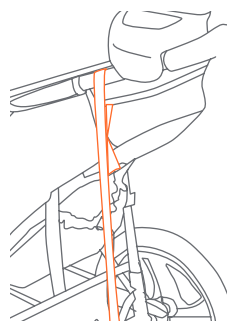

Fig. 21b

TO FOLD STROLLER PARA DESPLEGAR EL CARRITO PLIER LA POUSSETTE

⚠ WARNING: Care must be taken when folding the stroller to prevent finger entrapment.

CAUTION: Do not allow children near stroller while folding.

⚠ ADVERTENCIA: Se debe ser prudente al plegar el carrito para evitar que queden dedos atrapados.

PRECAUCIÓN: No permita que los niños se acerquen al carrito mientras lo pliega.

⚠ AVERTISSEMENT : Prenez garde de ne pas vous coincer les doigts en pliant la poussette.

MISE EN GARDE : Ne laissez pas votre enfant s'approcher de la poussette lorsque vous la pliez.

22) • Close the canopy as described in the canopy section. Recline seat by releasing buckle as described in seatback positioning section.

- The stroller is folded by simultaneously pulling each trigger fold (Fig. 22a). When the fold latches are released, the handle will begin to fall toward the floor. Release the fold buttons and press downward on the stroller handle until the stroller is completely folded. Secure the stroller in the folded position by locking the fold latch, located on the right side of the stroller, over the rivet that protrudes from the frame (Fig. 22b).

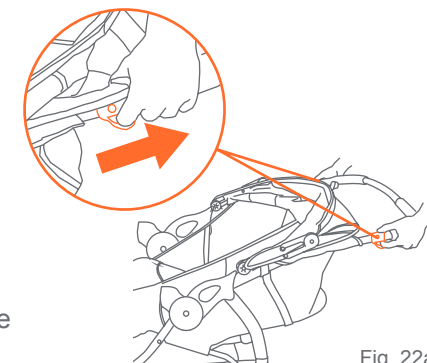

Fig. 22a

- Cierre la cubierta como se describe en la sección de la cubierta. Suelte la hebilla para reclinar el asiento como se describe en la sección sobre las posiciones del respaldo.
- El carrito se pliega tirando simultáneamente de cada gatillo (Fig. 22a). Cuando se sueltan los pestillos para plegar el carrito, el manubrio comienza a caer al suelo. Suelte los botones para plegar el carrito y presione hacia abajo el manubrio hasta que el carrito esté completamente plegado. El carrito se asegura en la posición plegada por el bloqueo que está localizado en el lado derecho del carrito sobre el remache que sobresale del armazón (Fig. 22b).
- Fermer l'auvent comme décrit dans la section sur l'auvent. Incliner le siège en libérant boucle comme décrit dans la section de positionnement du siège.
- La poussette est pliée en tirant simultanément chaque plide déclenchement (Fig. 22a). Lorsque les verrous sont libérés, la poignée va commencer à tomber vers le sol. Relâchez les boutons et appuyez vers le bas sur la Poussette jusqu'à ce qu'elle est complètement pliée. Verrouillez la Poussette pliée dans la position fermée en attachant la sangle de verrouillage, situé sur le côté droit de la poignée de la poussette, sur le rivet situé sur l'accoudoir (Fig. 22b).

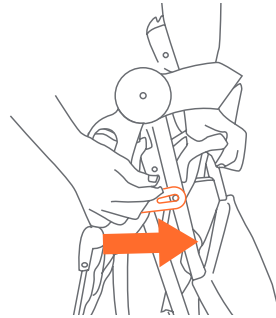

Fig. 22b

TO UNFOLD STROLLER PARA DESPLEGAR EL CARRITO DÉPLIER LA POUSSETTE

⚠ WARNING: Care must be taken when unfolding the stroller to prevent finger entrapment.

CAUTION: Do not allow children near stroller while unfolding.

⚠ ADVERTENCIA: Se debe ser prudente al desplegar el carrito para evitar que queden dedos atrapados.

PRECAUCIÓN: No permita que los niños se acerquen al carrito mientras lo despliega.

⚠ AVERTISSEMENT

⚠ Prenez garde de ne pas vous coincer les doigts en dépliant la poussette.

MISE EN GARDE : Ne laissez pas votre enfant s'approcher de la poussette lorsque vous la dépliez.

23) • Stand the stroller on the ground with all three wheels touching the ground. Release the folding latch, which is located on the right side (Fig. 23a).

- Lift up on the stroller handle with both hands until the stroller frame is locked in the open position (Fig. 23b). The stroller has spring-loaded latches on both sides of the frame.

NOTE: Test that both latches are fully engaged prior to placing your child in the stroller.

- Apoye el carrito de modo tal que las tres ruedas toquen el suelo. Suelte el pestillo de pliegue, que se encuentra a la derecha del carrito (Fig. 23a).

- Levante el manubrio del carrito con ambas manos hasta que el armazón del carrito esté erguido y trabado en la posición abierta (Fig. 23b). El carrito tiene pestillos accionados por resorte a ambos lados del armazón.

NOTA: Pruebe que ambos pestillos estén completamente sujetos antes de colocar a su hijo en el carrito.

- Placer la poussette sur le sol avec les trois roues touchant le sol. Relâchez le levier de verrouillage qui est situé sur le côté droit (Fig. 23a).

- Tirer vers haut sur la poignée de la poussette avec les deux mains jusqu'à ce que le cadre est redressé et verrouillé en position ouvert (Fig. 23b). La Poussette a des verrous à ressort des deux côtés de l'armature.

REMARQUE : S'assurer que les deux verrous sont entièrement engagés avant de placer votre enfant dans la poussette.

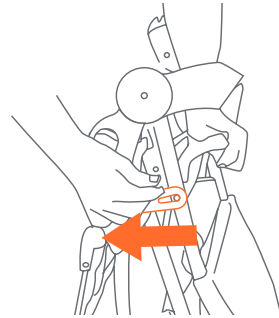

Fig. 23a

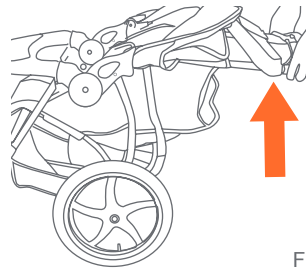

Fig. 23b

TIRES NEUMÁTICOS PNEUS

24) • Tires are shipped un-inflated. The tires should be inflated on a regular basis to the P.S.I. specified on each tire. Always use a bicycle style hand air pump to inflate the tires. *Not included.

- Los neumáticos se entregan desinflados. Los neumáticos deben inflarse regularmente de acuerdo al P.S.I. específico de cada neumático. Siempre infle los neumáticos con un inflador de aire manual para bicicletas.

*No incluido.

- Les pneus sont livrés dégonflés. Les pneus doivent être gonflés de façon régulière selon la pression indiquée sur chaque pneu. Toujours utiliser une pompe à air pour bicyclette pour gonfler les pneus. *Non incluse.

TESTING FOR PROPER WHEEL INSTALLATION PARA VERIFICAR LA INSTALACION DE LAS RUEDAS TEST POUR VÉRIFIER SI LA ROUE EST BIEN FIXÉE

⚠ WARNING: ALWAYS check the double nut locking system before each use to ensure that the front wheel is securely fastened to the frame.

⚠ ADVERTENCIA: ANTES DE CADA USO verifique el sistema de traba de tuerca doble con el fin de comprobar que la rueda esté sujeta firmemente al armazón.

⚠ AVERTISSEMENT : TOUJOURS vérifier le dispositif de blocage de sécurité à écrous couplés avant chaque utilisation pour vous assurer que la roue avant est solidement fixée au cadre.

25) • Lift the front wheel off of the ground and sharply strike the top of the tire (Fig. 25). The wheel should not be loose or come off.

• Levante la rueda delantera hasta que no toque el suelo y déle un golpe firme al neumático (la llanta) (Fig. 25). La rueda no debe de aflojarse o caerse.

• Soulevez la roue avant du sol et frappez brusquement sur le dessus du pneu (Fig. 25). La roue ne devrait pas être branlante ou se détacher.

26) • If you experience front wheel wobble that is beyond what is normal for use while walking or jogging you may have to adjust the front wheel housing nut. This nut is located under the footrest located at the -front of the jogger (Fig. 26). You can use a standard crescent wrench to tighten the nut.

DO NOT OVER TIGHTEN this can cause damage to the wheel housing.

• Si experimenta un tambaleo en la rueda delantera que es anormal para el uso al caminar, podría tener que ajustar la arandela de la rueda delantera, que se encuentra debajo del reposapiés al frente del carrito (Fig. 26). Puede usar una llave inglesa estándar para ajustar la tuerca.

NO AJUSTE DE MÁS. ya que podría dañar la arandela.

• Si la roue avant oscille au-delà de ce qui est normal lors de l'utilisation pour la marche ou le jogging, vous devrez peut-être ajuster l'écrou de la roue avant. Cet écrou est situé sous le repose-pied situé à l'avant de la Poussette (Fig. 26). Vous pouvez utiliser une clé à molette pour serrer l'écrou.

NE PAS TROP SERRER. Cela pourrait endommager le logement de la roue avant.



Fig. 25

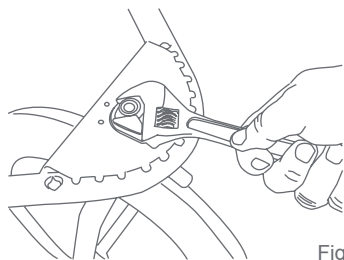

Fig. 26

WHEEL ADJUSTMENT:

AJUSTE DE RUEDAS:

AJUSTEMENT DE LA ROUE :

• It should be noted that all three wheel vehicles can be easily influenced to deviate from a straight line. In most cases strollers can have a tendency to pull to the right/left due to many factors. Including uneven tire pressure, improper wheel installation, road conditions and manufacturing tolerances. If you find your Baby Trend stroller to significantly track or pull to the left or right while use on flat terrain, follow the sequence of the instructions on page 31 to realign your front wheel.

• Debe tenerse en cuenta que todos los vehículos de tres ruedas pueden influenciarse fácilmente para el desvío de una línea recta. En la mayoría de los casos, los carritos pueden tener una tendencia a desviarse hacia la derecha o izquierda debido a numerosos factores, incluyendo presión despareja en los neumáticos, instalación incorrecta de las ruedas, condiciones del camino y tolerancias de fabricación. Si usted descubre que su carrito Baby Trend se desvía significativamente hacia la derecha o izquierda al usarlo en un terreno plano, siga la secuencia de las instrucciones en la página 31 para realinear su rueda delantera.

• Il convient de noter que tous les véhicules à trois roues peuvent facilement s'écarter de la ligne droite à cause facteurs externes. Dans la plupart des cas les poussettes ont une tendance à tirer vers la droite ou la gauche à cause de nombreux facteurs, y compris la pression inégale des pneus, mauvaise installation de la roue, l'état des routes et des tolérances de fabrication. Si vous trouvez que votre Poussette dévie de façon significative piste ou tien tirant à gauche ou à droite lors de l'utilisation sur un terrain plat, suivre la démarche de la page 31 pour réaligner votre roue avant.

FLAT TIRE: NEUMÁTICO DESINFLADO: PNEUS A PLAT:

- The jogging stroller features bicycle tires to allow for extended wear and ease of pushing. Just like a bicycle tire, the jogging stroller can suffer from flat tires. If you have a flat tire, you can use a standard bicycle tire repair kit to repair the tire or you can take the tire to a bicycle shop for repair. If you experience numerous flat tires, you may want to purchase thorn proof inner tubes for the jogging stroller. These can be purchased at bicycle stores or at many national retail stores. The correct size to purchase is shown on the sidewall of the tire.
- El carrito para trotar lleva neumáticos de bicicleta para permitir un uso prolongado y facilidad de empuje. Al igual que un neumático de bicicleta, al carrito para trotar se le pueden desinflar los neumáticos. Si se le desinfla un neumático, puede usar un equipo de reparación de neumáticos de bicicleta estándar para repararlo, o bien puede llevar el neumático a una tienda de bicicletas para que lo reparen. Si el hecho se repite en numerosas oportunidades, le sugerimos que compre cámaras internas a prueba de espinas para el carrito para trotar. Se pueden comprar en tiendas para bicicletas o en muchas tiendas nacionales minoristas. El tamaño correcto se exhibe en la pared lateral del neumático.
- La poussette utilise des pneus de bicyclettes pour permettre un usage prolongée et pour être facile à pousser. Tout comme un pneu de vélo, la Poussette peut souffrir d'une crevaison. Si vous avez une crevaison, vous pouvez utiliser une trousse de réparation de pneus de bicyclette pour réparer le pneu ou vous pouvez prendre le pneu à un atelier de réparation de bicyclettes. Si vous avez de nombreuses crevaisons, vous voudrez peut-être acheter des tubes à l'épreuve des épines pour la poussette. Ceux-ci peuvent être achetés dans les magasins à vélo ou dans de nombreux magasins. La bonne taille de pneus est indiquée sur le flanc du pneu.