

WARRANTY

DO NOT RETURN YOUR PRODUCT TO THE STORE. PLEASE CONTACT BABY TREND FOR REPLACEMENT PARTS, SERVICE AND REPAIR.

The Baby Trend® warranty covers workmanship defects within the first 180 days of purchase. Any product which has been subjected to misuse, abuse, abnormal use, excessive wear and tear, improper assembly, negligence, environmental exposure, alteration or accident, or has had its serial number altered or removed invalidates all claims against the manufacturer. Any damage to property during installation is the sole responsibility of the end user. The Customer Service Department can be contacted at 1 (800) 328-7363 Monday through Friday between 8:00am and 4:30pm (PST). Return Authorizations are required prior to returning product(s) to Baby Trend®. Warranty only valid in North America.

GARANTIA

NO DEVUELVA SU PRODUCTO A LA TIENDA. POR FAVOR CONTACTE A BABY TREND PARA PIEZAS DE REPUESTO, SERVICIO Y REPARACION.

La garantía de Baby Trend® cubre defectos de fábrica dentro de los primeros 180 días de la compra. Cualquier producto que haya sido sometido a uso indebido, abuso, uso anormal, desgaste excesivo, montaje incorrecto, negligencia, exposición ambiental, alteración o accidente, o que ha tenido su número de serie alterado o removido anula todos los reclamos contra el fabricante. Cualquier daño a la propiedad durante la instalación es de la exclusiva responsabilidad del usuario final. El Departamento de Servicio al Cliente puede ser contactado a 1 (800) 328-7363 Lunes a viernes entre 8:00am y 4:30pm (PST). Un número de autorización es requerido antes de la devolución de los producto(s) a Baby Trend®. Garantía válida sólo en América del Norte.

GARANTIE

NE PAS RETOURNER VOTRE PRODUIT AU MAGASIN. VEUILLEZ CONTACTER BABY TREND POUR DES PIÈCES DE RECHANGE, ENTRETIEN ET RÉPARATION.

La garantie Baby Trend® couvre les vices de fabrication dans les 180 jours suivant l'achat du produit. Tout produit qui a été soumis à un usage abusif, une utilisation anormale, une usure excessive, un montage incorrect, de la négligence, de l'exposition environnementale, de la modification ou un accident, ou a eu son numéro de série modifié ou supprimé annule toutes les réclamations contre le fabricant. Tout dommage à la propriété lors de l'installation est de la seule responsabilité de l'utilisateur final. Le service client peut être contacté au 1 (800) 328-7363 du lundi au vendredi 8 h – 16 h 30 (PST). Une autorisation sera nécessaire avant de retourner le produit à Baby Trend®. Garantie valable uniquement en Amérique du Nord.



www.babytrend.com

Baby Trend, Inc.
1607 S. Campus Ave.,
Ontario, CA 91761

1-800-328-7363
(8:00am ~ 4:30pm PST)
www.babytrend.com

Read all instructions BEFORE assembly and USE of product.
KEEP INSTRUCTIONS FOR FUTURE USE.

Lea todas las instrucciones ANTES de armar y USAR el producto.
CONSERVE LAS INSTRUCCIONES PARA USO FUTURO.

Lisez toutes les instructions du manuel AVANT l'assemblage
ou L'UTILISATION de ce produit. CONSERVEZ CES
INSTRUCTIONS POUR RÉFÉRENCE ULTÉRIEURE.

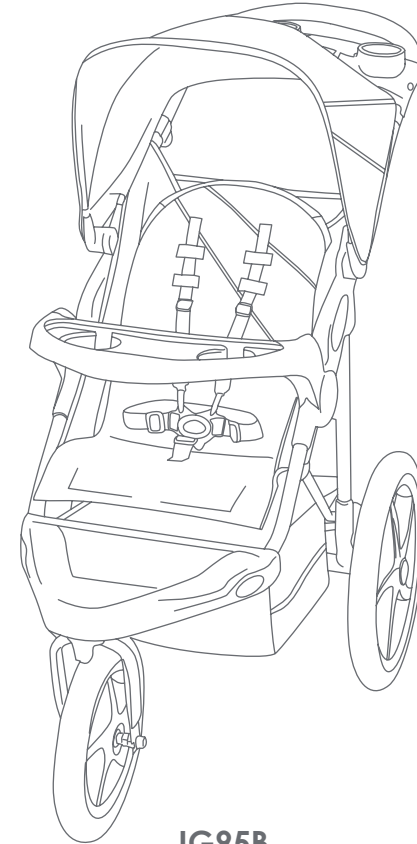

JG95B
Instruction Manual
Manual de Instrucciones
Manuel d'instruction



www.babytrend.com

ENGLISH 2

Parts 2
 Warning 3
 Assembly 5
 Safety 9
 Infant Car Seat 12
 Fold / Unfold 13
 Maintenance 15

ESPAÑOL 17

Piezas 17
 Advertencia 18
 Asamblea 20
 Seguridad 24
 Sillita Para El Automóvil 27
 Plegar / Desplegar 28
 Mantenimiento 30

FRANÇAIS 32

Pièces 32
 Avertissement 33
 Assemblage 35
 Sécurité 39
 Siège d'auto 42
 Plier / Déplier 43
 Entretien 45

Check that you have all the parts for this model before assembly.

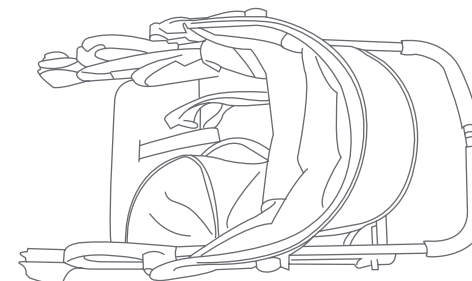

Stroller



Axel Nuts



Child Tray



Parent Tray



Retainer plate



Front Wheel

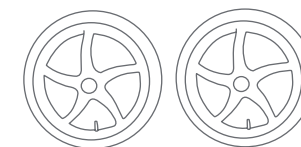

Rear Wheels

- ⚠️ **WARNING:** Please follow all of these instructions to ensure the safety of your child. Keep these instructions for future reference.
- ⚠️ **WARNING:** Failure to follow these instructions could result in serious injury or death. Avoid serious injury from falling or sliding out. Always use the safety harness and insure that the children are properly positioned according to these instructions.
- ⚠️ **WARNING:** Never leave children unattended.
- ⚠️ **WARNING:** Wheel can detach and cause tip over. Pull on the wheel to assure it is securely attached.
- ⚠️ **WARNING:** Care must be taken when folding and unfolding the stroller to prevent finger entrapment.

- **CAUTION:** This single stroller is designed for one child only. Use with more than one child may cause the unbalance condition which can injure/harm your child.
- Purses, shopping bags, parcels, diaper bags or accessory items may change the balance of the stroller and cause hazardous unstable conditions.
- The maximum weight that can be carried in the basket is 5 lbs (2.26 kg), child tray and parent tray are 3 lbs (1.36 kg) each. If equipped the maximum weight can be carried in the back pocket is 3 lbs (1.36 kg). Excessive weight may cause a hazardous unstable condition to exist.
- Be certain the stroller is fully erect and latched in the open position before allowing children near the stroller.
- Use of the stroller with children weighing more than 50 pounds (22.67 kg) or over 42 inches (106.7 cm) tall, will cause excessive wear and stress on the stroller and may cause a hazardous unstable condition to exist.
- **NEVER** use the stroller on stairways or escalators.
- **NEVER** use the stroller with roller skates, in-line skates, skateboards or bicycles.

- We recommend that the child occupant be at least 6 months of age prior to use of the stroller for jogging. Because children develop at different rates, please discuss the use of a jogging stroller with your health care provider prior to jogging with your child.
- **NEVER** allow your stroller to be used as a toy.
- To clean use only mild household soap or detergent and warm water on a sponge or clean cloth.
- Check your stroller for loose screws, worn parts, torn material or stitching on a regular basis. Replace or repair parts as needed.
- Discontinue use of stroller should it malfunction or become damaged. Please contact our customer service Parts Hotline to arrange for repair or obtain replacement parts.

IMPORTANT! To ensure safe operation of your stroller, please follow these instructions carefully. Please keep these instructions for future reference.

IMPORTANT! Before assembly and each use, inspect this product for damaged hardware, loose joints, missing parts or sharp edges. **NEVER** use if any parts are missing or broken.

IMPORTANT! Adult assembly is required.

Remove stroller from box. The front wheel and rear wheels **MUST** be installed prior to use.

FRONT WHEELS

To attach the front wheels, unfold stroller as described in the section following:

- 1) • Unlock the release lever (Fig. 1a).
Unfold stroller frame by pulling backward on the stroller handle. Lean the stroller backwards so that it rests on the handle and rear axle frame and the front wheel forks are pointing upward (Fig. 1b).

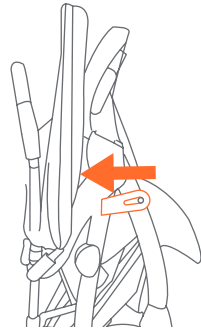

Fig. 1a

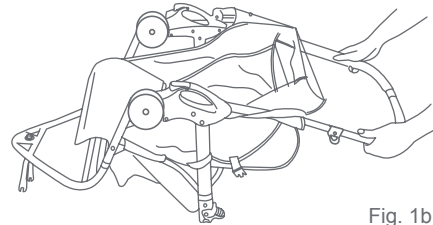

Fig. 1b

- 2) • Slide the front wheel onto the front forks (Fig. 2).

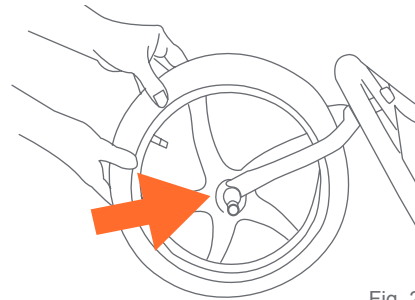

Fig. 2

- 3) • Slide the retainer plate onto the front wheel. Be sure that the raised lip is pointing toward the fork and insert it into the slot on the fork. The tab on the retainer plate must be lined up with the slot before tightening the wheel (Fig. 3).

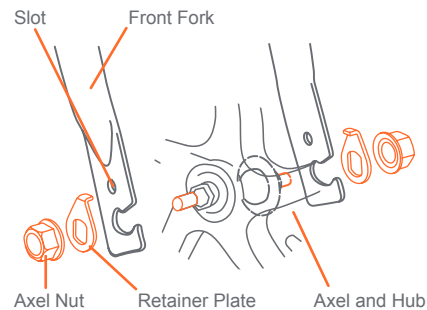

Fig. 3

- 4) • With the wheel in position, tighten the axle nuts and tighten with standard crescent, box, or open end wrench. You should feel significant resistance and the wheel should be held tightly in place (Fig. 4).

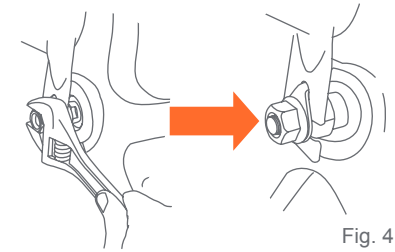

Fig. 4

REAR WHEELS

- 5) • Rest the stroller upside down, on the handle.

• Press the rear wheel posts into the rear frame hub until it clicks into place (Fig. 5).
NOTE: Pull on the rear wheel to ensure that it is securely attached to the stroller.

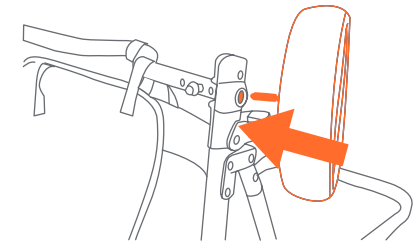

Fig. 5

TIRES

- 6) • Tires are shipped un-inflated. The tires should be inflated on a regular basis to the P.S.I. specified on each tire. Always use a bicycle style hand air pump to inflate the tires. *Not included.

PARENT TRAY

⚠ WARNING: Do not place hot liquids or more than 3 pounds in the parent tray. Serious burns or unstable conditions could result.

- 7) • To attach the parent tray, align the fittings on the ends of the parent tray with the fittings on the outsides of the handle. Hook the hole in the parent tray. Pull outward on the opposite end while pushing down on the tray until locked onto the stroller handle. Please be careful not to pinch your fingers when installing the parent tray (Fig. 7). To remove the parent tray, pull outward on one end of the tray while lifting upward.



Fig. 7

CANOPY

- 8) • To open the canopy: push forward on the front edge of the canopy while holding the rear of canopy in place (Fig. 8).
- To fold the canopy: pull backwards on the front edge (Fig. 8).

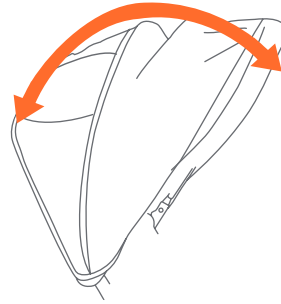

Fig. 8

SEATBACK POSITIONING

- 9) • To recline the seat: loosen the strap through the buckle and adjust to the required recline position (Fig. 9a). To place the seat back in a more upright position, press upward on the seat back with one hand while pulling the strap through the buckle with the other (Fig. 9b).

NOTE: The upright position should be used only for a child that is at least 6 months old. Always re-adjust the safety harness, including the shoulder belts, when repositioning the seatback.

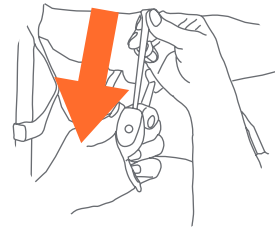

Fig. 9a

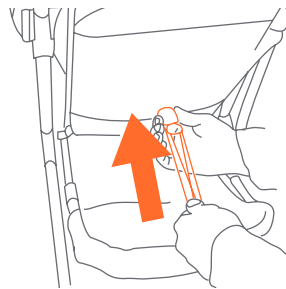

Fig. 9b

CHILD TRAY

⚠ WARNING: Do not place hot liquids or more than 3 pounds in the child tray. Serious burns or unstable conditions could result.

- 10) • To attach the child tray: Push the angled tray onto the post at the end of the right armrest, until locked into place (Fig. 10a).

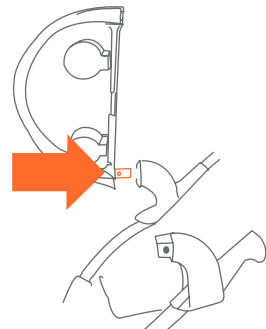

Fig. 10a

- Rotate the tray downward until latched onto the left armrest (Fig. 10b).
NOTE: Check that the snap button comes through and securely latches the tray in place.

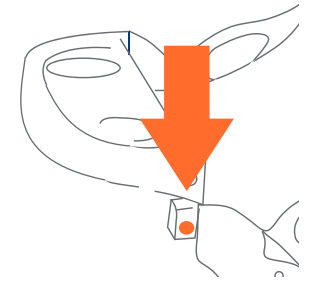

Fig. 10b

- To access the child seat: Press inward on left side tray release button and rotate upward on the tray (Fig. 10c).

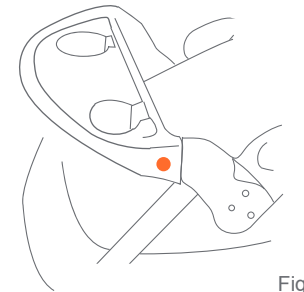

Fig. 10c

- To remove the child tray: Press the release button and rotate the tray 180 degrees and pull the tray until it is released (Fig. 10d).

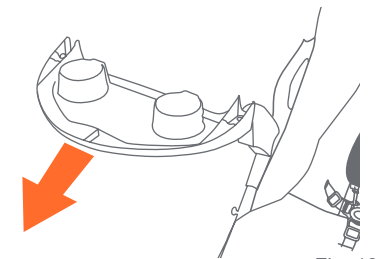

Fig. 10d

BRAKES

⚠ WARNING: Always set brakes when the stroller is not being pushed so that the stroller will not roll away. NEVER leave stroller unattended on a hill or incline as the stroller may slide down the hill.

- 11) • Locate the 2 rear brakes behind the stroller on the right and left of the axel (Fig. 11).

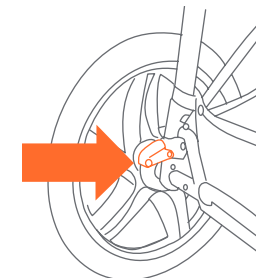

Fig. 11

- 12)** • To engage brakes, apply downward pressure to the brake levers located on the rear axle. The stroller may require forward or rearward movement in order to engage the brake (Fig. 12).
NOTE: Check that the stroller will not move once the brakes are properly applied.

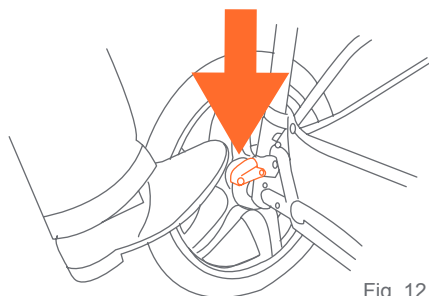

Fig. 12

- To release, gently lift up on the brake levers.

FRONT WHEEL LOCK

⚠ WARNING: Always lock the front swivel wheel in **STRAIGHT** position before placing or removing your children from the stroller and when walking fast or jogging.

⚠ FALL HAZARD: From tip over before running, jogging, or walking fast, lock the front wheel from swiveling.

- 13)** • The front wheels are equipped with a swivel locking device. Push the button on each wheel upward to engage the locks and push downward to disengage the locking device (Fig. 13).

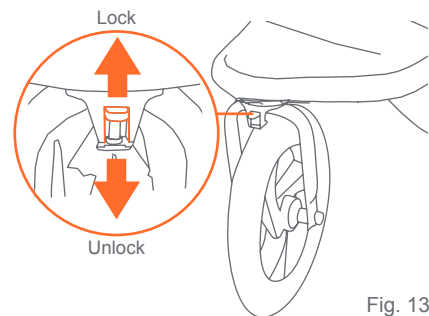

Fig. 13

TO SECURE THE CHILD

⚠ WARNING: Avoid serious injury from falling or sliding out. Always use the safety harness.
STRANGULATION HAZARD: Child can strangle in loose straps. Never leave child in seat when straps are loose or undone.

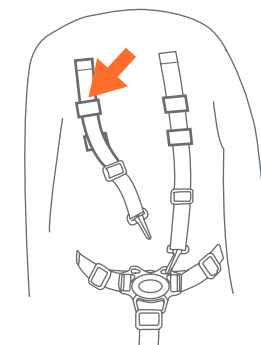
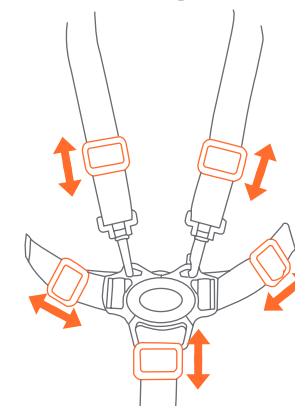

Fig. 14a

Type 1 and 2

- 14)** • The shoulder straps of the 5-point harness have 3 attachment positions (Fig. 14a). Select the position that places the shoulder strap level with, or below the top of the child's shoulder (Fig. 14b).
- Carefully place the child in the stroller seat and bring the safety harness around the child's waist and over the shoulders. Place the crotch strap between the child's legs. Insert the male end of each shoulder/waist belt into the buckle on the crotch strap. Tighten the harness to be snug around the child's waist and over the child's shoulders (Fig. 14c).

TYPE 1 BUCKLE



Adjust for a snug fit

Fig. 14b

TYPE 2 BUCKLE

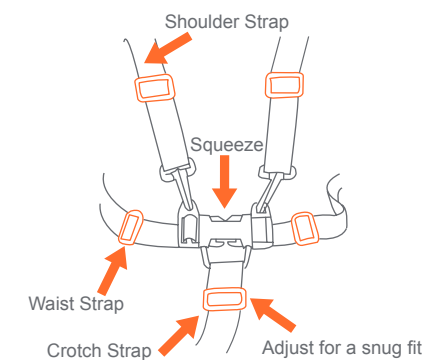

Fig. 14c

TO RELEASE THE CHILD

Type 1

- 15) • To release, push Button on Center Clasp, the two Harness Buckles will pop free (Fig. 15).

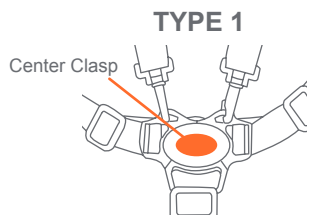

Fig. 15

Type 2

- 16) • To release, apply pressure to both sides of each male clip until the clip is released (Fig. 16).

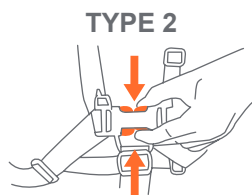

Fig. 16

JOGGING WITH YOUR STROLLER

- ⚠️ **WARNING:** Never jog or run with your newborn in the car seat position. Use for strolling only.

STRANGULATION

HAZARD! Children have strangled when straps have wrapped around their neck. Remove strap when not in use and place in stroller storage pocket. Keep this stroller carrier strap out of children reach.



When you are jogging with your child, use the following safety features:

- 17) • LOCK THE FRONT SWIVEL WHEEL IN STRAIGHT POSITION (Step 13).

- **SAFETY WRIST STRAP:** Always connect the safety strap to either wrist when jogging. This strap will keep the stroller from rolling away in the event that you trip while running (Fig. 17a). The safety strap must remain connected to the rear lower frame cross member at all times. This

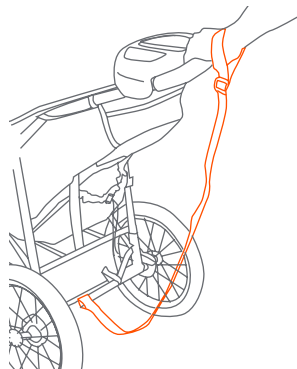

Fig. 17a

location is intended to prevent the stroller being tipped backward in the event that you do fall to the ground. The safety strap includes a hook and loop attachment for storage, on the left side of the stroller, when not in use (Fig. 17b).

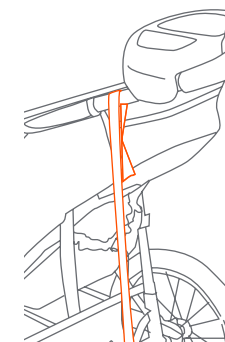

Fig. 17b

INFANT CAR SEAT ATTACHMENT

- ⚠️ **WARNING:** Never jog or run with your newborn in the car seat position. Use for strolling only.

- ⚠️ **WARNING:** Avoid serious injury from falling or sliding out, always use the Infant Car Seat harness.

- 18) • Fully recline seat back and turn car seat Support Tabs on the stroller frame (Fig 18a).

NOTE: Car Seat Support Tabs are Only used for the infant car seat. Check that the front child tray is firmly attached to the stroller armrests.

- Position the infant car seat so that it faces toward the rear of the stroller and the seat shell goes into the front tray and latches into place (Fig. 18b).

- When the infant car seat is locked firmly into place, strap the single Short Clip over the infant car seat through the seat belt slot on the infant car seat (Fig. 18c). **NOTE:** It is very important that the Short Clip is always tightly fastened around the infant car seat.

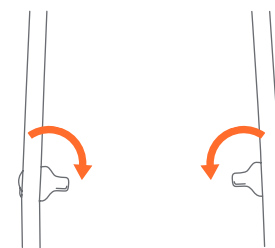

Fig. 18a

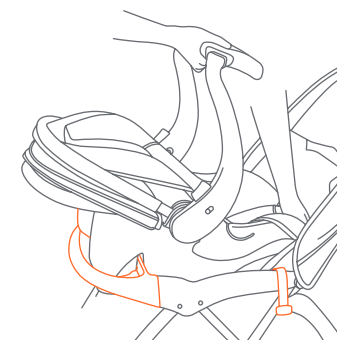

Fig. 18b

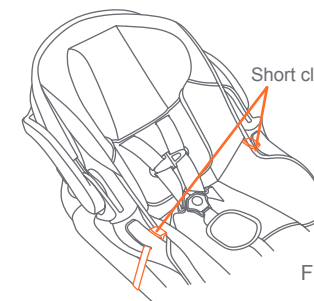

Fig. 18c

TO REMOVE INFANT CAR SEAT

- 19) • To remove the Infant Car Seat, disengage Short Clip and squeeze the release handle located at the foot-end of the seat and carefully lift upward on the seat (Fig. 19).



Fig. 19

TO FOLD STROLLER

WARNING: Care must be taken when folding the stroller to prevent finger entrapment.

CAUTION: Do not allow children near stroller while folding.

- 20) • Close the canopy as described in the canopy section. Recline seat by releasing buckle as described in seatback positioning section.

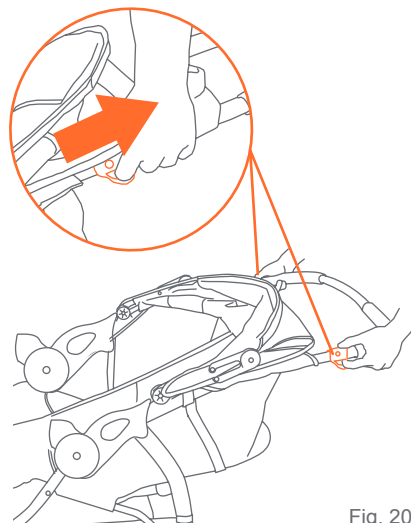

Fig. 20a

- The stroller is folded by simultaneously pulling each trigger (Fig. 20a). When the fold latches are released, the handle will begin to fall toward the floor. Release the trigger and press downward on the stroller handle until the stroller is completely folded. Secure the stroller in the folded position by locking the fold latch, located on the right side of the stroller, over the rivet that protrudes from the frame (Fig. 20b).

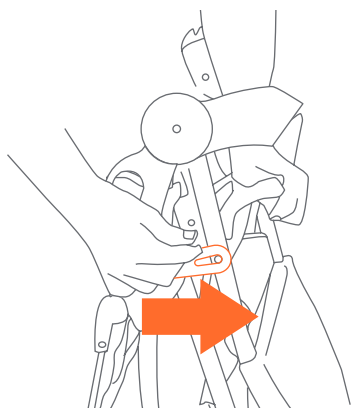

Fig. 20b

TO UNFOLD STROLLER

WARNING: Care must be taken when unfolding the stroller to prevent finger entrapment.

CAUTION: Do not allow children near stroller while unfolding.

- 21) • Release the folding latch, which is located on the right side (Fig. 21a).

- Lift up on the stroller handle with both hands until the stroller frame is locked in the open position (Fig. 21b). The stroller has spring-loaded latches on both sides of the frame. Test that both latches are fully engaged prior to placing child in the stroller.

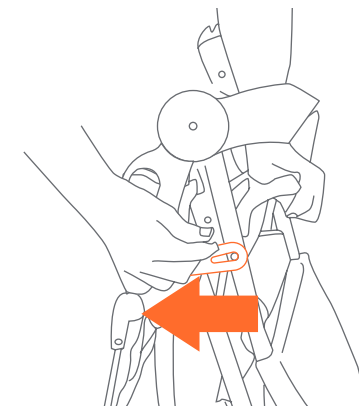

Fig. 21a

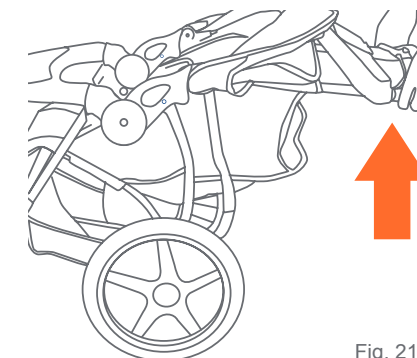

Fig. 21b

CARE AND MAINTENANCE

TESTING FOR PROPER WHEEL INSTALLATION

⚠ WARNING: ALWAYS check the double nut locking system before each use to ensure that the front wheel is securely fastened to the frame.

- 22)** • Lift the front wheel off of the ground and sharply strike the top of the tire (Fig. 22). The wheel should not be loose or come off.

If you experience front wheel wobble that is beyond what is normal for use while walking or jogging you may have to adjust the front wheel housing nut.

- 23)** • Remove footrest to access nut. You can use a standard crescent wrench to tighten the nut (Fig. 23). **DO NOT OVER TIGHTEN** this can cause damage to the wheel housing.

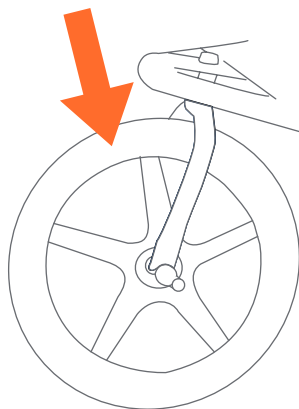

Fig. 22

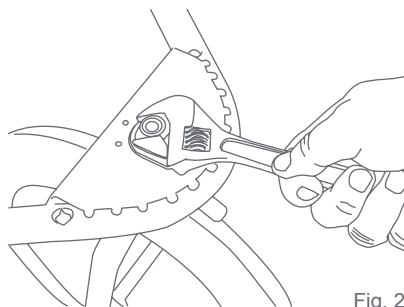

Fig. 23

FENDER

If adjustment or replacement is necessary:

- 24)** • Line up the front fender and press onto the front frame assembly (Fig. 24a).
- Insert the 4 screws through the underside of the front frame assembly into the front fender's plastic tubes. Tighten the screws only until snug (Fig. 24b). **DO NOT OVER TIGHTEN.**

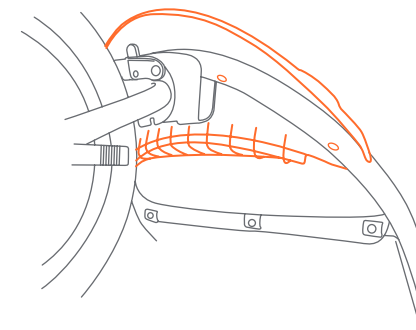

Fig. 24a

SEAT PAD

- To clean the seat pad, use only mild household soap or detergent and warm water on a sponge or clean cloth.

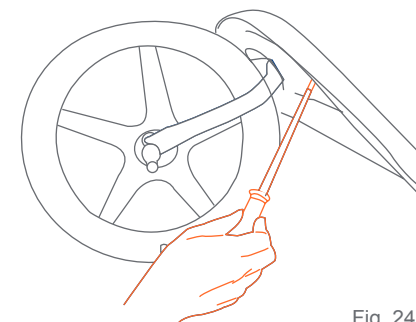
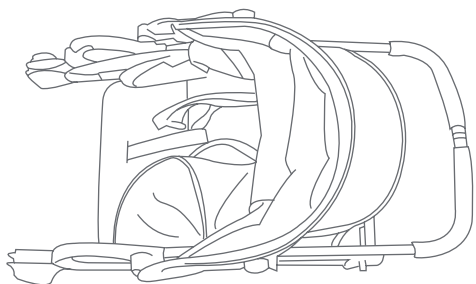

Fig. 24b

OTHER

- Check your stroller for loose screws, worn parts, torn material or stitching on a regular basis. Replace or repair parts as needed.

Verifique que tenga todas las piezas para este modelo antes de montar el carrito.



Carrito



Tuerca del Eje



Bandeja para niños



Bandeja para padres



Placa de retención



Rueda delantera

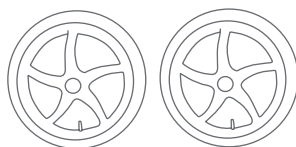

Ruedas traseras

⚠️ ADVERTENCIA: Por favor, siga todas estas instrucciones para garantizar la seguridad de su hijo. Conserve estas instrucciones para referencia futura.

⚠️ ADVERTENCIA: El incumplimiento de estas instrucciones podría ocasionar una lesión grave o la muerte. Evite lesiones graves por caídas o resbalones. Siempre use el arnés de seguridad y asegúrese de que los niños estén ubicados correctamente de acuerdo a estas instrucciones.

⚠️ ADVERTENCIA: Nunca pierda de vista a los niños.

⚠️ ADVERTENCIA: La rueda puede desprenderse y provocar un vuelco. Tire de la rueda para asegurarse de que esté bien sujeta.

⚠️ ADVERTENCIA: Se debe ser prudente al plegar y desplegar el carrito para evitar que queden dedos atrapados.

- **PRECAUCIÓN:** Este carrito está diseñado para un niño solamente. El uso con más de un niño podría provocar inestabilidad y lesionar o dañar a su hijo.
- Los bolsos, bolsas de compras, paquetes, bolsas de pañales o artículos accesorios podrían cambiar el equilibrio del carrito y causar condiciones de inestabilidad peligrosas.
- El peso máximo que se puede llevar es de 5 libras (2.26 kg) en la canasta y de 3 libras (1.36 kg) en la bandeja para niños y en la bandeja para padres. Si está incluida el peso máximo que se puede llevar en los en el bolsillo posterior es de 3 libras (1.36 kg). El exceso de peso podría ocasionar una inestabilidad peligrosa.
- Procure que el carrito esté completamente erguido y con el pestillo en la posición abierta antes de permitir que los niños se acerquen al carrito.
- El uso del carrito con niños que pesan más de 50 libras (22.67 kg) o miden más de 42 pulgadas (106.7 cm) causará un desgaste y tensión excesivos en el carrito y podrían provocar una inestabilidad peligrosa.

- **NUNCA** use el carrito en escaleras mecánicas o comunes.
- **NUNCA** use el carrito con patines de ruedas, patines en línea, monopatines o bicicletas.
- Recomendamos que el niño ocupante tenga al menos 6 meses de edad antes de usar el carrito para trotar. Debido a que los niños se desarrollan a diferentes ritmos, tenga a bien discutir sobre el uso del carrito para trotar con su proveedor del cuidado de la salud antes de trotar con su hijo.
- **NUNCA** permita el uso de su carrito como un juguete.
- Para limpiarlo, use solamente jabón doméstico o detergente suaves y agua tibia en una esponja o trapo limpio.
- Verifique con frecuencia que su carrito no tenga tornillos sueltos, piezas gastadas, materiales o costuras rasgados.
- Reemplace o repare las piezas conforme sea necesario.
- Deje de usar el carrito si presenta fallas o daños. Por favor, comuníquese con nuestra Línea gratuita de reparación de piezas para gestionar la reparación u obtención de piezas de reemplazo.

¡IMPORTANTE! Para asegurar el funcionamiento seguro de su carrito, siga estas instrucciones cuidadosamente. Por favor, conserve estas instrucciones para referencia futura.

¡IMPORTANTE! Antes del montaje y de cada uso, inspeccione el producto para detectar daños en el equipo, uniones sueltas, piezas faltantes o bordes filosos. **NUNCA** use el carrito con piezas faltantes o rotas.

¡IMPORTANTE! Se requiere el montaje por parte de un adulto.

Retire el carrito de la caja. Antes del uso **SE DEBEN** instalar las ruedas delanteras, las ruedas traseras.

RUEDAS DELANTERAS

Para colocar las Ruedas Delanteras, despliegue el carrito como se describe en la siguiente sección:

- 1) • Destrahe la palanca de liberación (Fig. 1a). Despliegue el armazón del carrito tirando hacia atrás del manubrio. Incline el carrito hacia atrás de modo que se apoye sobre el manubrio y el armazón del eje trasero, y que las horquillas de la rueda delantera apunten hacia arriba (Fig. 1b).

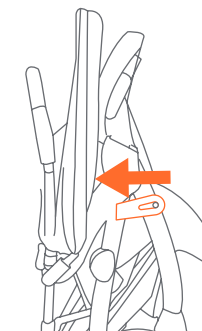

Fig. 1a

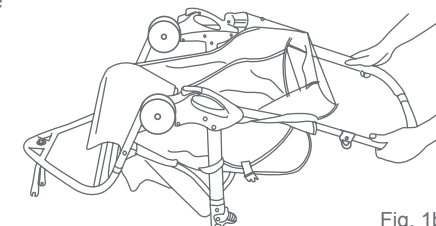

Fig. 1b

- 2) • Deslice la rueda delantera dentro de las horquillas delanteras (Fig. 2).

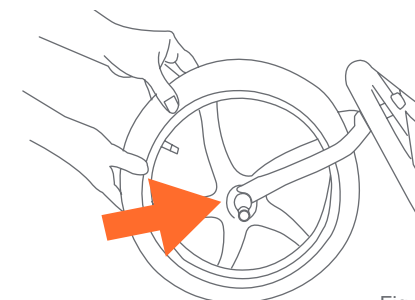

Fig. 2

- 3) • Inserte la placa de retención en el eje de la rueda. La clavija en la punta de la placa debe colocarse hacia adentro, de cara a la horquilla. Debe alinear la clavija de la placa con el agujero antes de atornillar las tuercas para asegurar la rueda (Fig. 3).

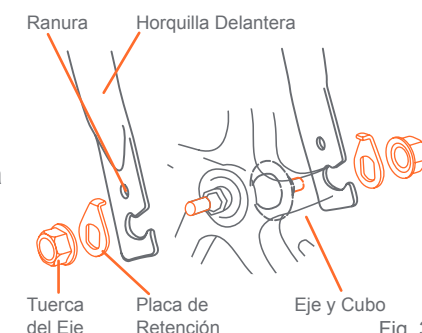

Fig. 3

- 4) • Posicione la rueda correctamente. Ponga las tuercas en el eje y atorníllelas con una llave inglesa abierta o de pipa. Apriételas hasta que sienta bastante resistencia. La rueda debe quedar fija (Fig. 4).

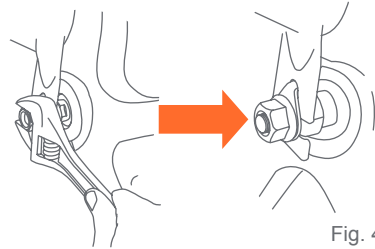

Fig. 4

RUEDA TRASERA

- 5) • Invierta el carrito para que quede sobre el manubrio.

- Presione los postes de la rueda trasera dentro de los cubos del armazón trasero hasta que encajen (Fig. 5).

NOTA: Tire de la rueda trasera para cerciorarse de que está sujeta de manera segura al carrito.

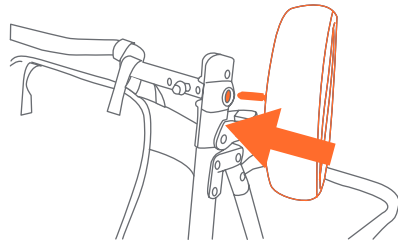

Fig. 5

RUEDAS

- 6) • Los neumáticos se entregan desinflados. Los neumáticos deben inflarse regularmente de acuerdo al P.S.I. específico de cada neumático. Siempre infle los neumáticos con un inflador de aire manual para bicicletas. *no incluido.

BANDEJA PARA PADRES

⚠️ ADVERTENCIA: No coloque líquidos calientes ni más de 3 libras sobre la bandeja para padres, ya que podría causar quemaduras graves o inestabilidad.

- 7) • Para colocar la bandeja para padres, alinee los accesorios de los extremos de la bandeja para padres con los accesorios de las partes externas del manubrio. Enganche el agujero en la bandeja para padres. Tire hacia fuera en el extremo opuesto mientras empuja hacia abajo la bandeja hasta que se trabe en el manubrio del carrito. Por favor, tenga la precaución de no pellizcarse los dedos al instalar la bandeja para padres (Fig. 7). Para retirar la bandeja para padres, tire hacia fuera de un extremo de la bandeja mientras la levanta.

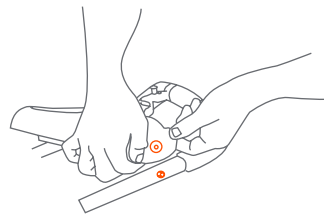

Fig. 7

CUBIERTA

- 8) • Para abrir la cubierta: empuje hacia delante el borde delantero de la cubierta mientras sostiene la parte trasera de la misma en su sitio (Fig. 8).

- Para plegar la cubierta: empuje hacia atrás el borde delantero (Fig. 8).

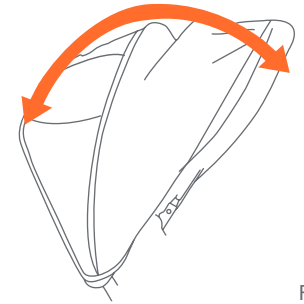

Fig. 8

POSICIONED DEL RESPALDO

- 9) • Para reclinar el asiento: suelte la correa por la hebilla y ajústela hasta lograr la posición de inclinación necesaria (Fig. 9a). Para colocar el respaldo en una posición más erguida, empujelo hacia arriba con una mano mientras tira de la correa por la hebilla con la otra (Fig. 9b).

NOTA: La posición erguida se debe usar únicamente para un niño de al menos 6 meses. Al reposicionar el respaldo, siempre vuelva a ajustar el arnés de seguridad, incluyendo los cinturones del hombro.

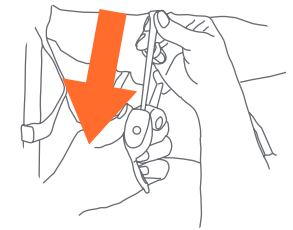

Fig. 9a

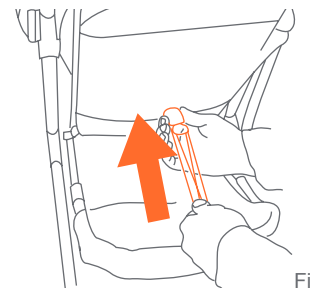

Fig. 9b

BANDEJA PARA NIÑOS

⚠️ ADVERTENCIA: No coloque líquidos calientes ni más de 3 libras sobre la bandeja para niños, ya que podría causar quemaduras graves o inestabilidad.

- 10) • Para colocar la bandeja para niños: Empuje la bandeja angulada dentro del poste que está en el extremo del apoyabrazos derecho mientras oprime el botón a presión hasta que se trabe (Fig. 10a).

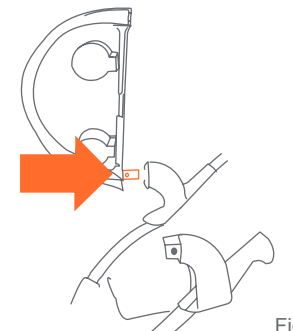

Fig. 10a

- Gire la bandeja hacia abajo hasta que se sujete bien en el apoyabrazos izquierdo (Fig. 10b).
NOTE: Cerifique que el botón a presión atraviese por completo y trabe la bandeja de manera segura.
- Para acceder al asiento para niños: Oprima el botón a presión rojo que está a la derecha y ejerza presión hacia arriba. La bandeja para niños se levantará y girará hacia arriba para permitir el acceso al asiento (Fig. 10c).
- Para retirar la bandeja para niños: Presione el botón de liberación y gire la bandeja á 180 grados y jale la bandeja hasta que se libere (Fig. 10d).

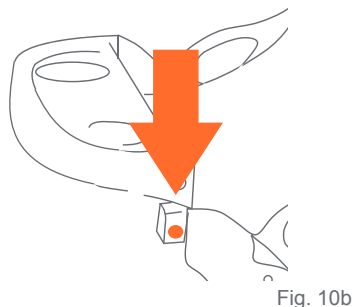

Fig. 10b

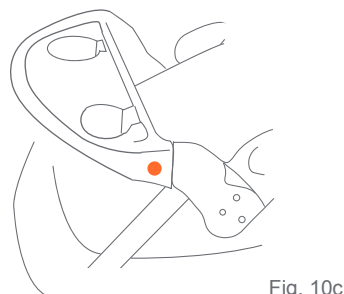

Fig. 10c

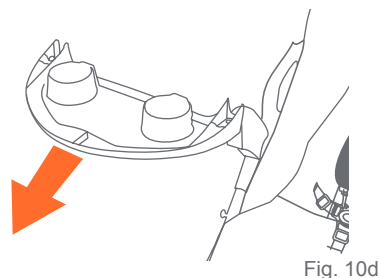

Fig. 10d

FRENOS

⚠ ADVERTENCIA: Siempre aplique los frenos cuando el carrito no esté siendo empujado, para impedir que ruede fuera de su alcance. Nunca deje el carrito desatendido en una colina o pendiente, ya que podría deslizarse pendiente abajo.

- 11) •** Localice los 2 frenos traseros detrás del carrito a la derecha y a la izquierda del eje (Fig. 11).

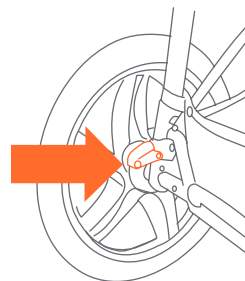

Fig. 11

- 12) •** Para aplicar los frenos, ejerza presión hacia abajo a las palancas del freno situada en el eje trasero. El carrito podría requerir un movimiento hacia delante o hacia atrás para activar el freno (Fig. 12).

NOTA: Verifique que el carrito no se mueva una vez que los frenos estén aplicados correctamente.

- Para soltarlos, levante suavemente la palanca del freno.

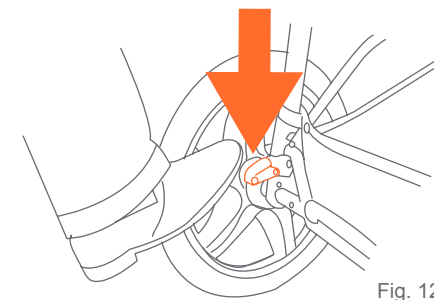

Fig. 12

BLOQUEO DE LAS RUEDA DELANTERAS

⚠ ADVERTENCIA: Siempre trabe la rueda delantera giratoria en la posición RECTA antes de colocar o retirar a su hijo del carrito y al caminar a rápido o corriendo.

⚠ PELIGRO DE CAÍDA: Evitar vuelcos, antes de correr, trotar o caminar rápido, bloquear la rueda delantera de girar.

- 13) •** La rueda delantera están equipadas con un mecanismo de bloqueo de giro. Empuje la palanca rueda hacia arriba para enganchar el pestillo y empuje hacia abajo para desenganchar el mecanismo de bloqueo (Fig. 13).

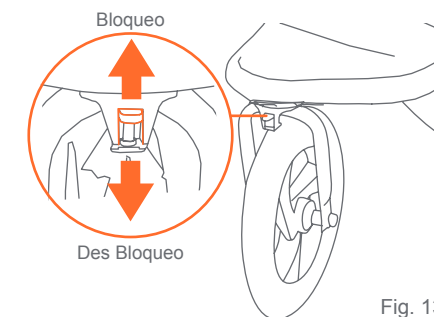

Fig. 13

PARA SUJETAR AL NIÑO

⚠️ ADVERTENCIA: Evite lesiones graves por caídas o resbalones. Siempre use el arnés de seguridad.

PELIGRO DE ESTRANGULAMIENTO: El niño se puede estrangular con las correas sueltas. Nunca deje al niño en el asiento cuando las correas estén sueltas o sin terminar de colocar.

Hebilla tipo 1 y 2

14) • Las correas del hombro del arnés de 5 puntos tienen 3 posiciones de sujeción (Fig. 14a). Escoja la posición que sitúe a la correa del hombro al mismo nivel o a un nivel inferior a la parte superior del hombro del niño (Fig. 14b).

- Coloque cuidadosamente al niño en el asiento del carrito y pase el arnés de seguridad por la cintura del niño y por encima de los hombros. Coloque la correa de la entrepierna entre las piernas del niño. Introduzca el extremo macho del cinturón de cada hombro o de la cintura en la hebilla de la correa de la entrepierna. Ajuste el arnés de modo que esté ceñido alrededor de la cintura del niño y por encima de sus hombros. Por favor, vea la (Fig. 14c).

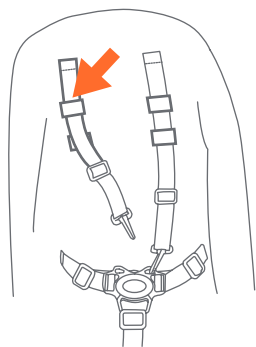
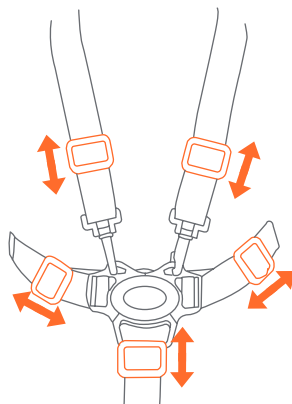

Fig. 14a

HEBILLA TIPO 1



Regule para lograr un buen ajuste

Fig. 14b

HEBILLA TIPO 2

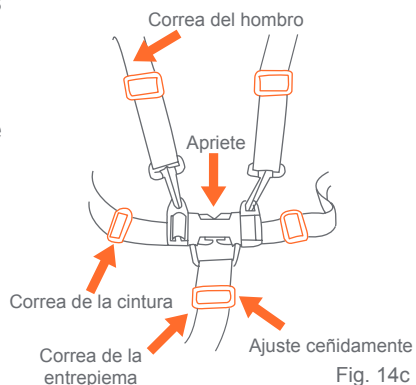

Fig. 14c

PARA SOLTARLAS AL NIÑO

Typo 1

15) • Para soltarlas, presione el botón en la presilla central para destrabar las dos hebillas del arnés (Fig. 15).

Typo 2

16) • Para soltarlas, presione el Botón Rojo en el Broche Central y se desprenderán las dos Hebillas del Arnés (Fig. 16).

HEBILLA TIPO 1

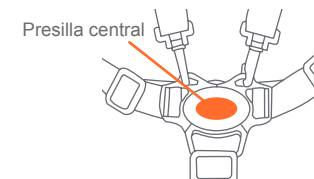

Fig. 15

HEBILLA TIPO 2

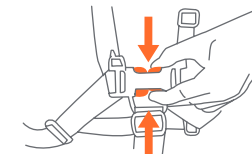

Fig. 16

TROTAR CON SU CARRITO

⚠️ ADVERTENCIA: Nunca trote ni corra con su recién nacido en la posición de sillita para el automóvil. Úsela para pasear solamente.

¡PELIGRO DE ESTRANGULAMIENTO! Se han estrangulado niños con las correas enredadas alrededor de sus cuellos. Retire la correa cuando no esté en uso y colóquela en el bolsillo de almacenamiento del carrito. Mantenga la correa del portador del carrito fuera del alcance de los niños.



Al trotar con su hijo, use las siguientes características de seguridad:

17) • TRABE LA RUEDA DELANTERA GIRATORIAS EN LA POSICIÓN RECTA (Paso 13).

- **CORREA DE SEGURIDAD PARA LA MUÑECA:** Siempre conecte la correa de seguridad a cualquiera de las muñecas al trotar. Esta correa evitará que el carrito ruede fuera de su alcance en caso de que usted se tropiece mientras corre (Fig. 17a). La correa de seguridad debe

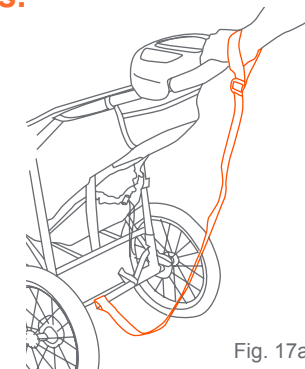

Fig. 17a

permanecer conectada al travesaño del armazón inferior trasero en todo momento. Esta posición tiene como fin evitar que el carrito se incline hacia atrás en caso de que usted se caiga al suelo. La correa de seguridad incluye un accesorio de gancho y arandela para su almacenaje, a la izquierda del carrito, cuando no está en uso. (Fig. 17b).

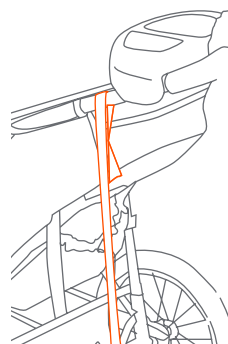

Fig. 17b

SILLITA PARA EL AUTOMÓVIL

ADVERTENCIA: Nunca trote ni corra con su recién nacido en la posición de sillita para el automóvil. Úsela para pasear solamente.

ADVERTENCIA: Evite una lesión grave por caídas o resbalones, siempre use el arnés de la Sillita para el automóvil.

18) • Recline el asiento completamente hacia atrás y gire las lengüetas de soporte del armazón del carrito (Fig 18a).

NOTA: Lengüetas de soporte del asiento de coche sólo se utilizan para el asiento de coche. Verifique que la bandeja delantera para niños esté firmemente sujeta a los apoyabrazos del carrito.

• Coloque la Sillita para el Automóvil en dirección a la parte trasera del carrito, de modo que el armazón de la sillita se incorpore a la bandeja delantera y se sujete bien (Fig. 18b).

• Verifique que la sillita para el automóvil esté firmemente trabada en la bandeja para niños, luego fije la sillita infantil para el automóvil con el gancho corto metiéndolo en la ranura y guía ubicada en la sillita infantil para el automóvil (Fig. 18c).

NOTA: Es muy importante amarrar bien el gancho corto alrededor de la sillita infantil para el automóvil.

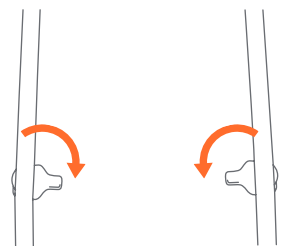

Fig. 18a

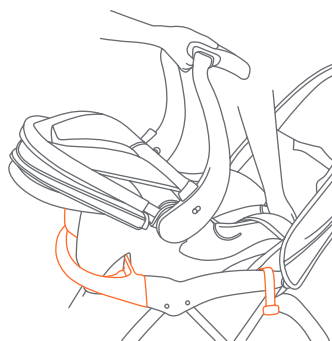

Fig. 18b

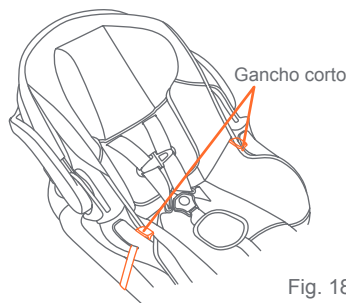

Fig. 18c

PARA QUITAR EL ASIENTO INFANTIL

19) • Para retirar la Sillita para el Automóvil, suelte gancho corto y apriete la manija de liberación ubicada en el extremo inferior del asiento y levante cuidadosamente la silla (Fig. 19).

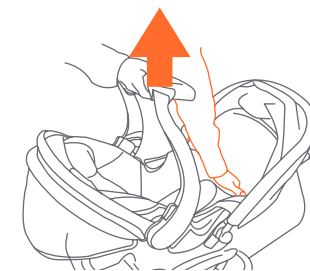

Fig. 19

PARA PLEGAR EL CARRITO

ADVERTENCIA: Se debe ser prudente al plegar el carrito para evitar que queden dedos atrapados.

PRECAUCIÓN: No permita que los niños se acerquen al carrito mientras lo pliega.

20) • Cierre la cubierta como se describe en la sección de la cubierta. Suelte la hebilla para reclinar el asiento como se describe en la sección sobre las posiciones del respaldo.

• El carrito se pliega tirando simultáneamente de cada gatillo (Fig. 20a). Cuando se sueltan los pestillos para plegar el carrito, el manubrio comienza a caer al suelo. Suelte los botones para plegar el carrito y presione hacia abajo el manubrio hasta que el carrito esté completamente plegado. El carrito se asegura en la posición plegada por el bloqueo que esta localizado en el lado derecho del carrito sobre el remache que sobresale del armazón (Fig. 20b).

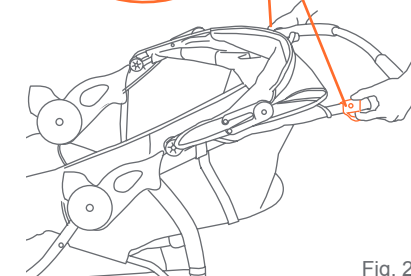
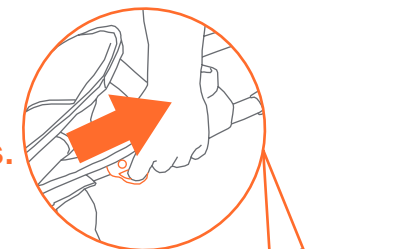

Fig. 20a

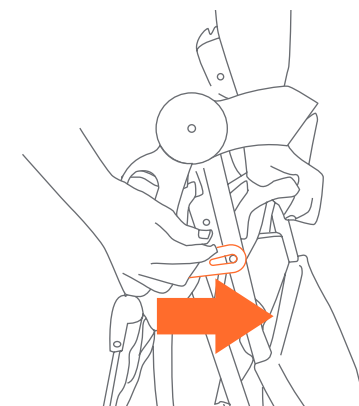

Fig. 20b

PARA DESPLEGAR EL CARRITO

⚠️ **ADVERTENCIA:**

Se debe ser prudente al desplegar el carrito para evitar que queden dedos atrapados.

PRECAUCIÓN:
No permita que los niños se acerquen al carrito mientras lo despliega.

21) • Suelte el pestillo de pliegue, que se encuentra a la derecha del carrito (Fig. 21a).

- Levante el manubrio del carrito con ambas manos hasta que el armazón del carrito esté erguido y trabado en la posición abierta (Fig. 21b). El carrito tiene pestillos accionados por resorte a ambos lados del armazón. Pruebe que ambos pestillos estén completamente sujetos antes de colocar a su hijo en el carrito.

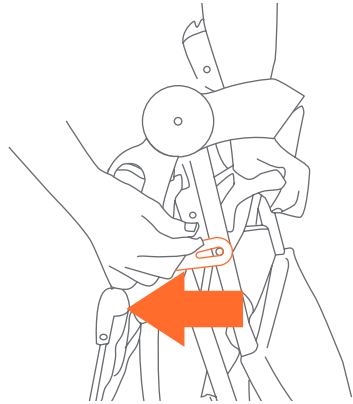

Fig. 21a

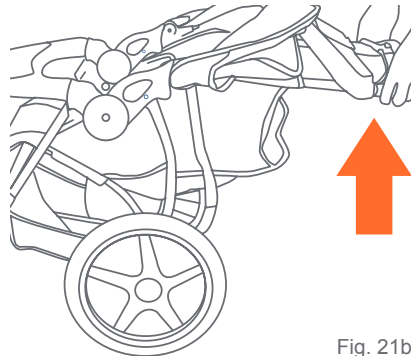

Fig. 21b

CUIDADO Y MANTENIMIENTO

PARA VERIFICAR LA INSTALACION DE LAS RUEDAS

⚠️ **ADVERTENCIA:**
ANTES DE CADA USO verifique el sistema de traba de tuerca doble con el fin de comprobar que la rueda esté sujeta firmemente al armazón.

22) • Levante la rueda delantera hasta que no toque el suelo y déle un golpe firme al neumático (la llanta) (Fig. 22). La rueda no debe de aflojarse o caerse.

Si siente un tambaleo anormal en la rueda delantera al caminar o trotar, es posible que tenga que ajustar la tuerca de la cubierta de la rueda delantera.

23) • Quite el apoyapiés para alcanzar la tuerca. Puede usar una llave inglesa estándar para ajustar la tuerca (Fig. 23). **NO APRIETE DEMASIADO** ya que podría dañar la cubierta de la rueda.

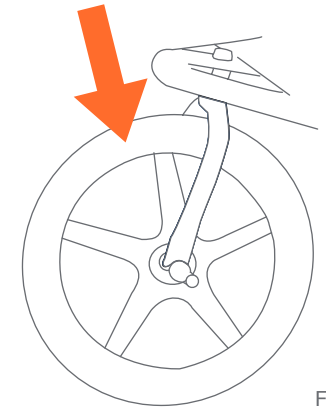

Fig. 22

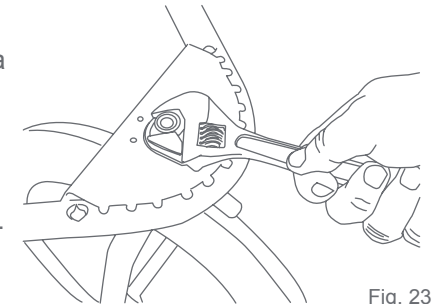

Fig. 23

GUARDABARROS

Si es necesario un ajuste o reemplazo:

24) • Alinee el guardabarros delantero y presiónelo en el armazón delantero (Fig. 24a).

- Introduzca los 4 tornillos por debajo del armazón delantero en los tubos plásticos del guardabarros delantero. Ajuste bien los tornillos sin forzarlos (Fig. 24b).

NO AJUSTE DE MÁS.

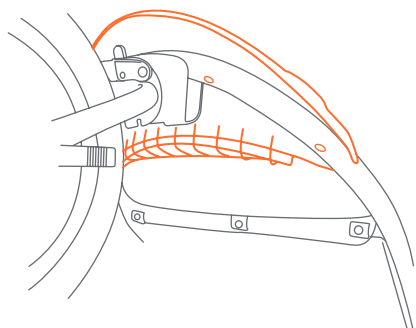

Fig. 24a

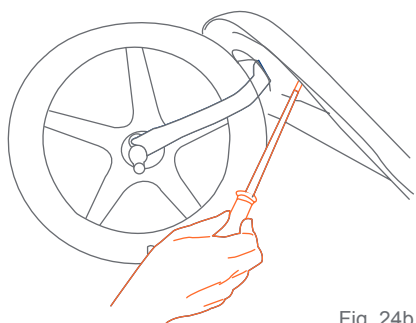

Fig. 24b

ALMOHADILLA DEL ASIENTO

- Para limpiar la almohadilla del asiento, use solamente jabón doméstico o detergente suaves y agua tibia en una esponja o trapo limpio.

OTROS

- Verifique con frecuencia que su carrito no tenga tornillos sueltos, piezas gastadas, materiales o costuras rasgados. Reemplace o repare las piezas conforme sea necesario.

Vérifiez que vous avez bien toutes les pièces pour ce modèle avant de monter la poussette.

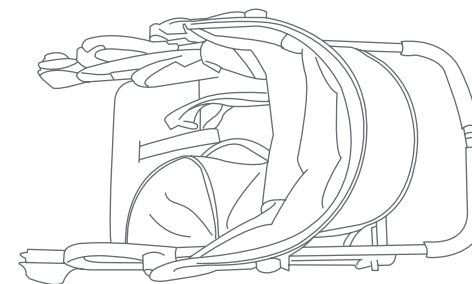

Poussette



Écrou d'essieu



Plateau pour enfant



Plateau parents



Plaque d'arrêt



Roue avant

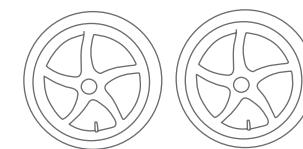

Roues arrière

⚠️ **AVERTISSEMENT** : Veuillez suivre toutes les instructions afin d'assurer la sûreté de votre enfant. Conservez ces instructions pour référence ultérieure.

⚠️ **AVERTISSEMENT** : Ne pas suivre ces instructions pourrait entraîner un risque de blessures graves ou la mort. Afin d'éviter des blessures graves causées par une glisse ou une chute toujours utiliser le harnais de sécurité et s'assurer que l'enfant est correctement positionné conformément à ces instructions.

⚠️ **AVERTISSEMENT** : Ne jamais laisser un enfant sans surveillance.

⚠️ **AVERTISSEMENT** : Les roues peuvent se détacher et provoquer un basculement. Tirez sur les roues afin de vous assurer qu'elles sont solidement fixées.

⚠️ **AVERTISSEMENT** : Faire attention à ne pas vous pincer les doigts en pliant et dépliant la poussette.

- **ATTENTION** : cette poussette est conçue pour un enfant seulement. L'utiliser avec plus d'un enfant peut provoquer un état de déséquilibre et blesser votre enfant.
- Les sacs à main, les sacs de provisions, les colis, les sacs de couche-culotte ou autres articles peuvent affecter l'équilibre de la Poussette et la rendre instable ou dangereuse.
- Le poids maximum qui peut être transporté dans le panier est 2,26 kg (5 livres) et sur le plateau parents et enfant est 1,36 kg (3 livres) chaque. Si équipé le poids maximum qui peut être transporté dans le poche arrière 1,36 kg (3 livres). L'excès de poids peut affecter l'équilibre de la Poussette et la rendre instable ou dangereuse.
- Soyez certain que la poussette est entièrement en position redressée et verrouillée en position ouverte avant d'autoriser un enfant à proximité.

- L'utilisation de la poussette avec un enfant pesant plus de 22,67 kg (50 livres) ou de plus de 106,7 cm (42 pouces) en hauteur peut provoquer une usure et un stress excessif sur la poussette, ceci peut affecter l'équilibre de la poussette et la rendre instable ou dangereuse.
- **NE JAMAIS** utiliser la poussette sur les escaliers ou les escaliers mécaniques.
- **NE JAMAIS** utiliser la poussette avec des patins à roulettes ou des patins à roues alignées.
- Nous recommandons que l'enfant soit âgée d'au moins 6 mois avant l'utilisation de la poussette pour le jogging. Parce que les enfants se développent à des rythmes différents, veuillez discuter de l'utilisation d'une Poussette de jogging avec votre médecin avant de commencer à faire du jogging avec votre enfant.
- **NE PERMETTEZ JAMAIS** à votre poussette d'être utilisé comme un jouet.
- Pour nettoyer utiliser uniquement un savon doux ou des détergents ménagers avec de l'eau chaude et une éponge ou un chiffon propre.
- Régulièrement vérifier votre poussette pour des vis desserrées, des pièces usées, du matériel usé ou une couture déchirée. Remplacer ou réparer les pièces.
- Cesser d'utiliser la poussette s'il y a un mauvais fonctionnement ou elle est endommagée. Veuillez contacter notre service à la clientèle Parts Hotline afin de prendre des dispositions pour la réparation ou le remplacement des pièces.

IMPORTANT ! Afin d'assurer l'utilisation sécuritaire de votre poussette suivre ces instructions soigneusement. Conservez ces instructions pour référence ultérieure.

IMPORTANT ! Avant chaque assemblage et utilisation, inspecter ce produit pour du matériel endommagé, les joints lâches, des pièces manquantes ou des rebords coupants. **NE JAMAIS** utiliser si des pièces sont manquantes ou brisées.

IMPORTANT ! L'assemblage par un adulte est nécessaire.

Retirez la poussette de l'emballage. Les roues avant, les roues arrière pour adulte **DOIVENT** être installés avant l'utilisation.

ROUES AVANT

Pour fixer Les Roues Avant, dépliez la poussette tel que décrit dans la section suivante :

- 1) • Déverrouillez le levier de desserrage (Fig. 1a). Dépliez le châssis de la poussette en tirant sur la poignée de la poussette vers l'arrière. Appuyez la poussette vers l'arrière de manière à ce qu'elle repose sur l'essieu arrière et la poignée et que les fourches avant pointent vers le haut (Fig. 1b).

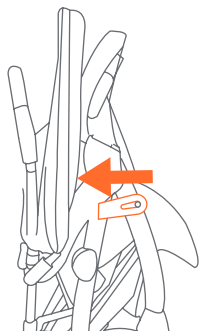

Fig. 1a

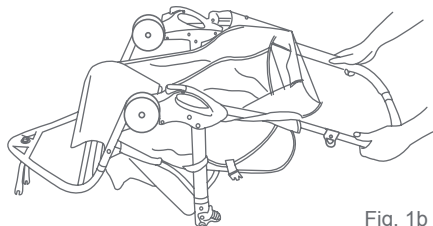

Fig. 1b

- 2) • Faites glisser la roue avant sur les fourches avant (Fig. 2).

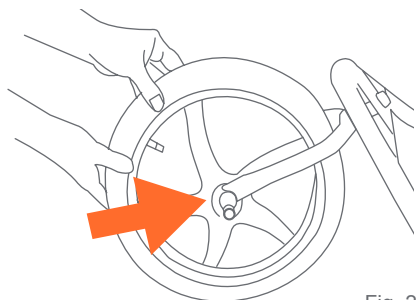

Fig. 2

- 3) • Faites glisser la plaque d'arrêt sur la roue avant. Assurez-vous que la languette relevée pointe en direction de la fourche et insérez-la dans la fente de la fourche. Avant de serrer la roue, alignez la languette de la plaque d'arrêt avec la fente (Fig. 3).

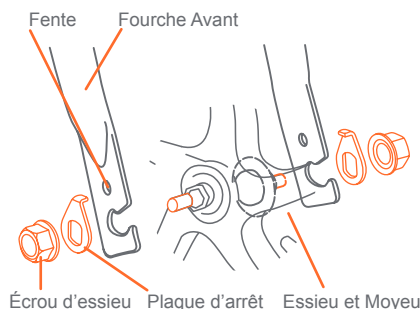

Fig. 3

- 4) • Avec la roue en place, installez les écrous d'essieu et serrez-les avec une clé à molette standard, polygonale ou à fourche. Puisque vous devriez sentir une forte résistance, la roue doit être maintenue fermement en place (Fig. 4).

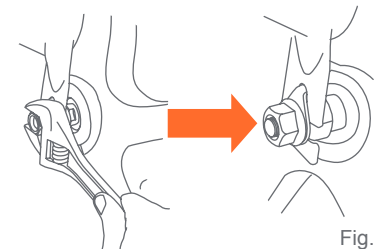

Fig. 4

ROUES ARRIÈRES

- 5) • Tournez la poussette à l'envers et appuyez-la sur la poignée.
 - Insérez les tiges de roues arrière dans le moyeu du cadre arrière jusqu'à ce qu'elles se mettent en place avec un clic (Fig. 5). **REMARQUE :** Tirez sur la roue arrière pour vérifier qu'elle est bien fixée à la poussette.

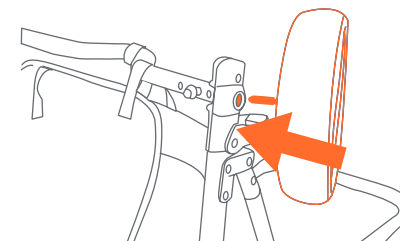

Fig. 5

ROUES

- 6) • Les pneus sont livrés dégonflés. Les pneus doivent être gonflés de façon régulière selon la pression indiquée sur chaque pneu. Toujours utiliser une pompe à air pour bicyclette pour gonfler les pneus. *non incluse.

PLATEAU PARENTS

⚠ AVERTISSEMENT : Ne placez pas de liquides chauds ou plus de 3 livres sur le plateau parents. De brûlures graves ou des conditions rendant le plateau instable pourraient en résulter.

- 7) • Pour attacher le plateau parents, aligner les raccords sur les extrémités du plateau avec les raccords sur l'extérieur de la poignée. Tirez vers l'extérieur les bords du plateau tout en poussant vers le bas pour insérer les broches du manche dans les trous du plateau. Veuillez faire attention de ne pas pincer vos doigts lors de l'installation du plateau à parents (Fig. 9). Pour enlever le plateau, tirez vers l'extérieur sur une extrémité du plateau tout en soulevant vers le haut.

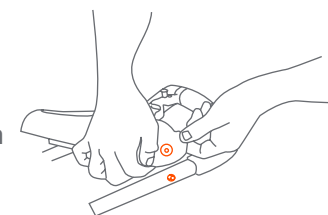

Fig. 7

AUVENT

- 8)** • Pour ouvrir l'auvent : poussez vers l'avant sur le bord avant de l'auvent, tout en maintenant le bord arrière en position stable (Fig. 8).
- Pour plier l'auvent : tirez vers l'arrière sur le bord avant (Fig. 8).

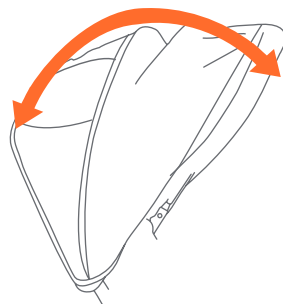

Fig. 8

POSITION DU SIÈGE

- 9)** • Pour incliner le siège, desserrer la sangle et ajuster à l'inclinaison désirée (Fig. 9a). Pour placer le dossier du siège dans une position verticale, appuyer sur l'arrière du siège d'une main tout en tirant sur la sangle avec l'autre (Fig. 9b).

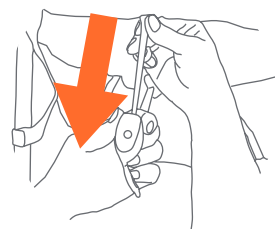

Fig. 9a

REMARQUE : La position redressée ne doit être utilisée que pour un enfant d'au moins 6 mois. Toujours réajuster le harnais de sécurité, y compris les ceintures d'épaules, lors du repositionnement du siège.

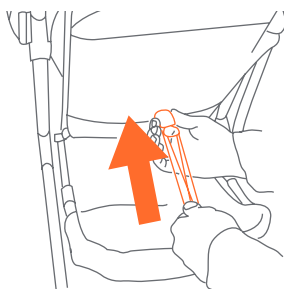

Fig. 9b

PLATEAU ENFANT

⚠ AVERTISSEMENT : Ne placez pas de liquides chauds ou plus de 3 livres sur le plateau parents. De brûlures graves ou des conditions rendant le plateau instable pourraient en résulter.

- 10)** • Pour attacher le plateau enfant : Glisser le pivot en métal du bras gauche du plateau dans le trou situé sur le côté gauche de la poignée. Ce faisant, appuyez sur le bouton d'insertion sur le bras. Assurez-vous que le bras gauche s'enclenche (Fig. 10a).

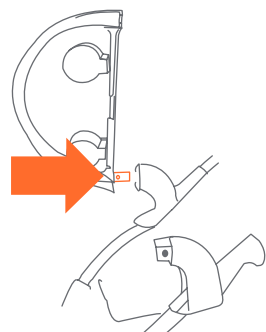

Fig. 10a

- Faites pivoter le plateau autour du bras vers la droite de manière à ce qu'il repose sur le support (Fig. 10b).

REMARQUE : Appuyez sur le bas et assurez-vous que le bouton s'enclenche et sécurise le plateau.

- Pour ouvrir le plateau enfant : appuyez sur le bouton de déblocage du support du plateau et pivoter le plateau en haut et vers la gauche (Fig. 10c).

- Pour retirer le plateau enfant : Appuyez sur le bouton et pivoter le plateau à 180 degrés, puis tirez le plateau jusqu'à ce qu'il se libère (Fig. 10d).



Fig. 10b

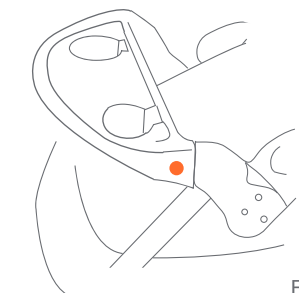

Fig. 10c

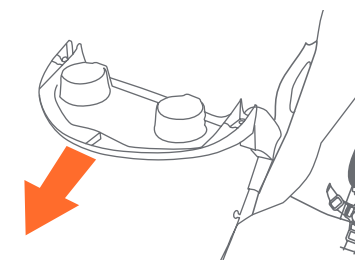

Fig. 10d

LES FREINS

⚠ AVERTISSEMENT : Toujours verrouiller les freins quand la Poussette n'est pas en mouvement afin que la poussette ne roule pas toute seule. Ne jamais laisser la Poussette sans surveillance sur une colline ou inclinaison car la Poussette pourrait dévaler la colline.

- 11)** • Repérez les 2 freins arrière derrière le chariot sur la droite et à gauche de l'axe (Fig. 11).

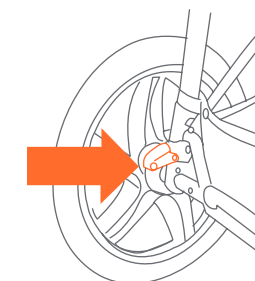

Fig. 11

- 12)** • Pour serrer les freins, appliquez une pression vers le bas sur les leviers de frein situés sur l'essieu arrière. Il peut être nécessaire de bouger la poussette vers l'avant ou l'arrière afin de serrer le frein (Fig. 12).

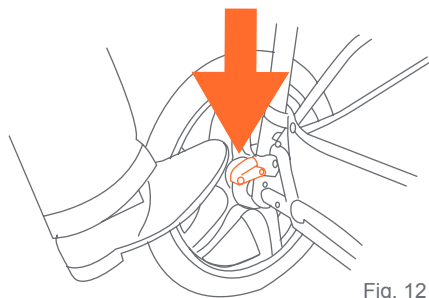

Fig. 12

REMARQUE : Vérifiez que la poussette ne bouge pas et que les freins sont correctement engagés.

- Pour desserrer, soulevez légèrement le levier de frein.

BLOCAGE DES ROUES AVANT

AVERTISSEMENT : Toujours verrouiller la roue avant pivotante en position DROITE avant de placer ou de retirer vos enfants de la Poussette et quand la marche rapide ou le jogging.

DANGER DE CHUTE : Pour éviter les renversements, avant course, le jogging ou la marche rapide, verrouiller la rotation de la roue avant.

- 13)** • Le roue avant sont équipées d'un dispositif de verrouillage pour les bloquer de pivoter. Levez le levier roue pour engager le verrou et poussez le levier vers le bas pour dégager le dispositif de verrouillage (Fig. 13).

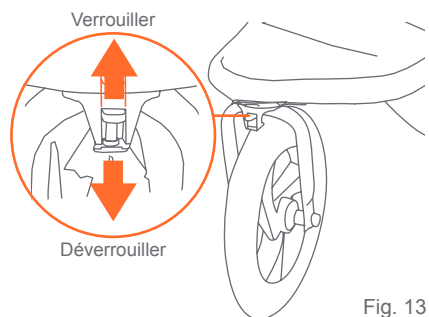

Fig. 13

POUR ATTACHER L'ENFANT

AVERTISSEMENT : Afin d'éviter des blessures graves causées par une glisse ou une chute toujours utiliser le harnais de sécurité.

DANGER DE STRANGULATION : Un enfant peut s'étrangler avec une sangle détachée. Ne laissez jamais un enfant dans la poussette lorsque les sangles sont lâches ou détachées.

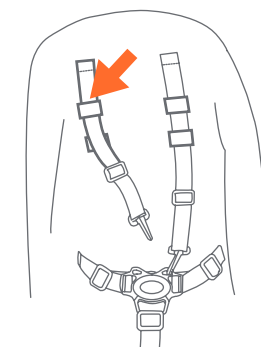
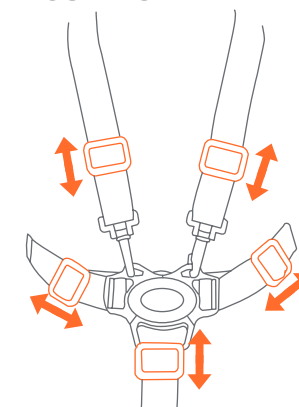

Fig. 14a

Boucles de type 1 et 2

- 14)** • Les courroies du harnais à 5 points ont 3 positions d'attache (Fig. 14a). Choisir la position qui place la courroie à niveau avec, ou au-dessus de l'épaule de l'enfant (Fig. 14b).

BOUCLES DE TYPE 1



Adjust for a snug fit

Fig. 14b

- Placer soigneusement l'enfant dans le siège de la poussette et tirer la ceinture de sécurité autour de la taille de l'enfant. Attacher l'entre-jambes entre les jambes de l'enfant. Insérer l'extrémité male de chaque ceinture de sécurité des épaules et de la taille dans la boucle de l'entre-jambes. Serrer la ceinture de sécurité pour qu'elle soit serrée mais confortable autour de la taille de l'enfant (Fig. 14c).

BOUCLES DE TYPE 2

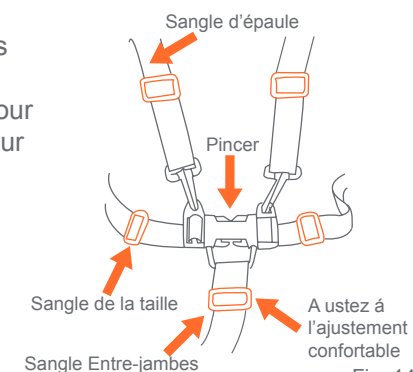

Fig. 14c

POUR LIBÉRER L'ENFANT

Type 1

15) • Pour libérer la ceinture, appuyer sur le bouton rouge au centre des boucles, les deux sangles se détacheront (Fig. 15).

Type 2

16) • Pour libérer la ceinture, appliquer une pression aux deux côtés de chaque boucle male jusqu'à ce que la boucle soit libéré (Fig. 16).

BOUCLES DE TYPE 1

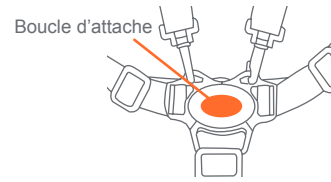

Fig. 15

BOUCLES DE TYPE 2

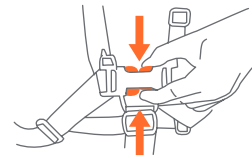

Fig. 16

LE JOGGING AVEC VOTRE POUSSETTE

AVERTISSEMENT : Ne jamais faire du jogging ou de courir avec votre nouveau-né dans la voiture la position du siège. Utiliser pour se promener seul.

DANGER DE STRANGULATION! Des enfants se sont étranglés lorsque des sangles se sont enroulées autour de leur cou. Retirez les sangles lorsqu'elles ne sont pas utilisées et rangez-les dans la pochette de rangement de la poussette. Gardez la sangle de transport de la poussette hors de la portée des enfants.



Lorsque vous faites du jogging avec votre enfant, utilisez les dispositifs de sécurité ci-dessous :

17) • VERROUILLER LAS ROUES AVANT AND POSITION DROITE (étape 13).

• **DRAGONNE DE SÉCURITÉ :** Toujours attacher au poignet la sangle de sécurité en faisant du jogging. Cette sangle retiendra la Poussette, dans le cas où vous tombez à la course (Fig. 17a). La sangle de sécurité doit toujours être connectée à l'arrière du

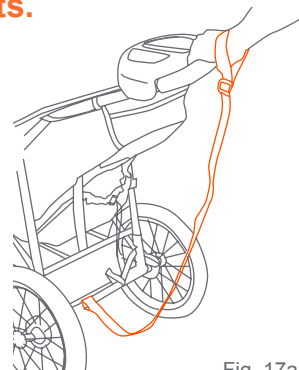

Fig. 17a

cadre inférieur. Cet emplacement est utilisé pour empêcher la Poussette de basculer vers l'arrière dans le cas où vous tombez. La sangle de sécurité comprend une attache et une boucle permettant son rangement du côté gauche de la poussette lorsqu'elle n'est pas utilisée (Fig. 17b).

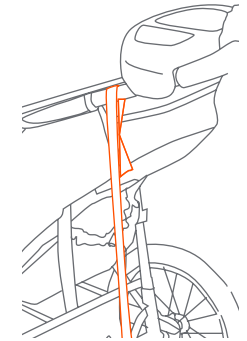

Fig. 17b

SIÈGE D'AUTO

AVERTISSEMENT : Ne jamais faire du jogging ou de courir avec votre nouveau-né dans la voiture la position du siège. Utiliser pour se promener seul.

AVERTISSEMENT : Afin d'éviter des blessures graves causées par une glisse ou une chute toujours utiliser siège d'auto pour bébé le harnais de sécurité.

18) • Inclinez complètement le siège vers l'arrière et retournez les languettes d'appui du siège d'auto sur le châssis de la poussette (Fig 18a). **REMARQUE :** languettes de support de siège d'auto ne sont utilisés que pour le siège d'auto. Vérifiez que le plateau pour enfant est solidement fixé aux accoudoirs de la poussette.

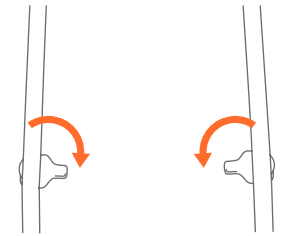

Fig. 18a

• Placez le siège d'auto orienté vers l'arrière de la poussette et la coquille du siège est bien monté et verrouillé sûr la plateau (Fig. 18b).

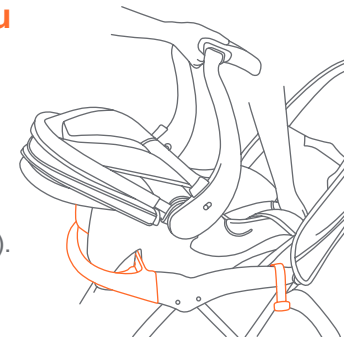

Fig. 18b

• Avec le siège d'auto installé, attachez le seul agrafe courte par-dessus le siège d'auto pour bébé à travers la fente pour la ceinture de sécurité sur le siège d'auto pour bébé (Fig. 18c). **REMARQUE :** Il est très important que le agrafe courte est toujours serré autour du siège d'auto.

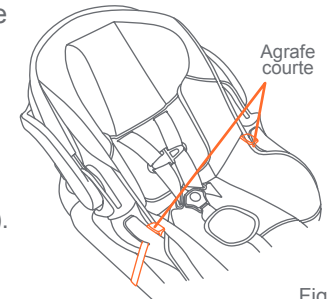

Fig. 18c

POUR RETIRER SIÈGE D'AUTO

- 19) • Pour supprimer les sièges d'auto pour nourrisson, relâchez agrafe courte et presser la poignée située au pied de fin du siège et soulevez la hausse sur le siège (Fig. 19).

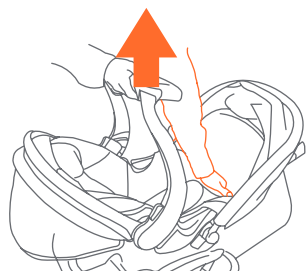

Fig. 19

PARA PLEGAR EL CARRITO

- ⚠ **AVERTISSEMENT :**
Prenez garde de ne pas vous coincer les doigts en pliant la poussette.

MISE EN GARDE :
Ne laissez pas votre enfant s'approcher de la poussette lorsque vous la pliez.

- 20) • Fermer l'auvent comme décrit dans la section sur l'auvent. Incliner le siège en libérant boucle comme décrit dans la section de positionnement du siège.

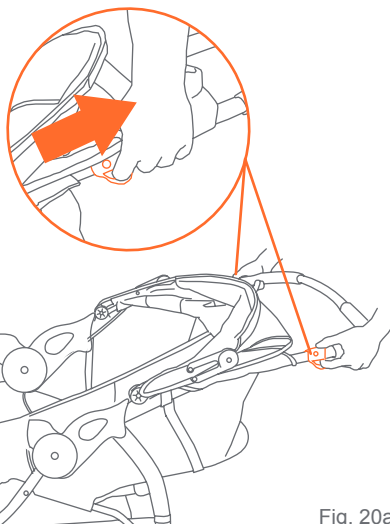

Fig. 20a

- La poussette est pliée en tirant simultanément chaque plide déclenchement (Fig. 20a). Lorsque les verrous sont libérés, la poignée va commencer à tomber vers le sol. Relâchez les boutons et appuyez vers le bas sur la Poussette jusqu'à ce qu'elle est complètement pliée. Verrouillez la Poussette pliée dans la position fermée en attachant la sangle de verrouillage, situé sur le côté droit de la poignée de la poussette, sur le rivet situé sur l'accoudoir. (Fig. 20b)

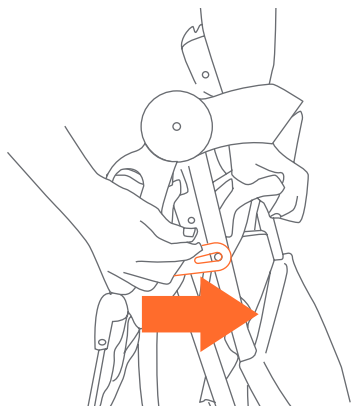

Fig. 20b

POUR DÉPLIER LA POUSSETTE

- ⚠ **AVERTISSEMENT :**
Prenez garde de ne pas vous coincer les doigts en dépliant la poussette

MISE EN GARDE :
Ne laissez pas votre enfant s'approcher de la poussette lorsque vous la dépliez.

- 21) • Relâchez le levier de verrouillage qui est situé sur le côté droit (Fig. 21a).

- Tirer vers haut sur la poignée de la poussette avec les deux mains jusqu'à ce que le cadre est redressé et verrouillé en position ouvert (Fig. 21b). La Poussette a des verrous à ressort des deux côtés de l'armature. S'assurer que les deux verrous sont entièrement engagés avant de placer votre enfant dans la poussette.

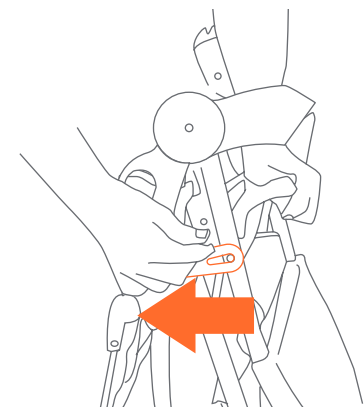

Fig. 21a

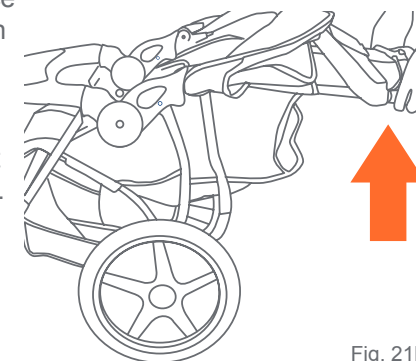

Fig. 21b

SOIN D'ENTRETIEN TEST POUR VÉRIFIER SI LA ROUE EST BIEN FIXÉE

⚠ AVERTISSEMENT :
TOUJOURS vérifier le dispositif de blocage de sécurité à écrous couplés avant chaque utilisation pour vous assurer que la roue avant est solidement fixée au cadre.

- 22)** • Soulevez la roue avant du sol et frappez brusquement sur le dessus du pneu (Fig. 22). La roue ne devrait pas être branlante ou se détacher.

Si la roue avant oscille au-delà de ce qui est normal lors de l'utilisation pour la marche ou le jogging, vous devrez peut-être ajuster l'écrou de la roue avant.

- 23)** • Retirez le repose-pieds afin d'accéder à l'écrou. Vous pouvez utiliser une clé à molette standard pour resserrer l'écrou (Fig. 23).

NE PAS TROP SERRER, car cela pourrait endommager le logement de la roue avant.

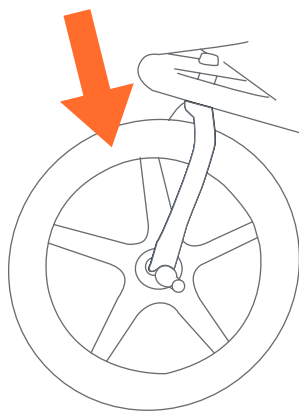

Fig. 22

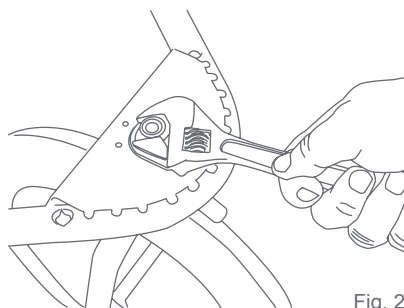

Fig. 23

PARE-CHOC

Si l'ajustement ou le remplacement est nécessaire

- 24)** • Aligner le pare-chocs et presser sur le cadre avant (Fig. 24a).
- Insérer les 4 vis à travers le dessous du cadre avant et dans les tubes en plastique du pare-chocs. Tourner les vis seulement jusqu'à bien serré (Fig. 24b). **NE PAS TROP SERRER.**

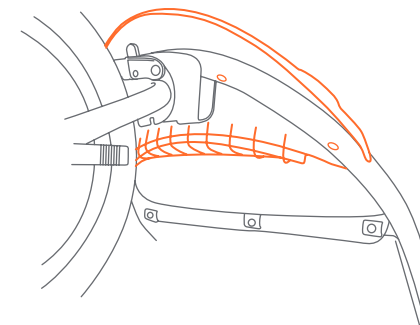

Fig. 24a

SEAT PAD GARNITURE DE SIÈGE

- Pour nettoyer la garniture de siège, n'utilisez que du savon ou détergent doux et de l'eau chaude à l'aide d'une éponge ou d'un chiffon propre.

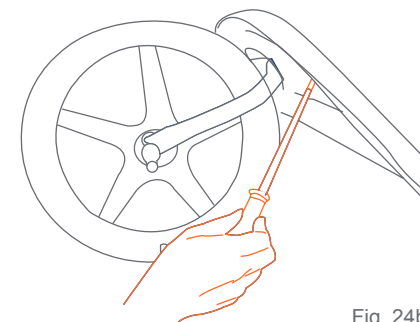

Fig. 24b

AUTRES

- Vérifiez régulièrement la poussette pour détecter la présence de vis desserrées, de pièces usées, de tissu déchiré ou décousu. Remplacez ou réparez les pièces au besoin.