

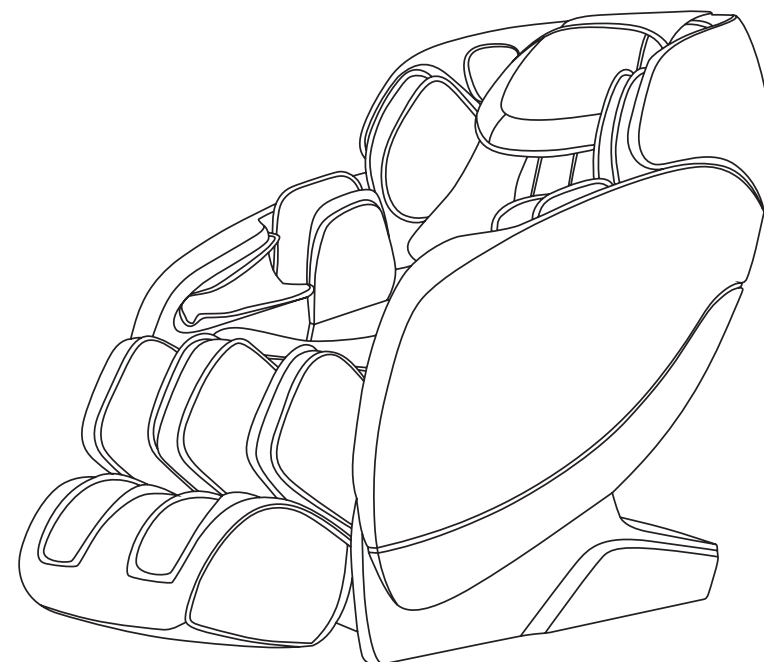

# Jin 2.0

by inner balance



**CONSERVEZ CES INSTRUCTIONS**



A Division of Johnson Health Tech, NA.  
1600 Landmark Drive, Cottage Grove, WI 53527  
877.217.2862 [info@ib-wellness.com](mailto:info@ib-wellness.com) [ib-wellness.com](http://ib-wellness.com)

## User Manual

Please read this user manual thoroughly prior to operating the massage chair.  
Please keep this manual for future reference.

# INSTRUCTION MANUAL

## IMPORTANT SAFETY INSTRUCTIONS

When using an electrical appliance, basic precautions should always be followed, including the following:

Read all instructions before using the Appliance.

**DANGER** - To reduce the risk of electric shock:

Always unplug this appliance from the electrical outlet immediately after using and before cleaning.

**WARNING** - To reduce the risk of burns, fire, electric shock, or injury to persons:

1. An appliance should never be left unattended when plugged in. Unplug from outlet when not in use, and before putting on or taking off parts.
2. Do not operate under blanket or pillow. Excessive heating can occur and cause fire, electric shock, or injury to persons.
3. Close supervision is necessary when this appliance is used by, on, or near children, invalids, or disabled persons.

**WARNING** - Keep children away from extended foot support

4. Use this appliance only for its intended use as described in this manual. Do not use attachment not recommended by the manufacture.
5. Never operate this appliance if it has a damaged cord or plug, if it is not working properly, if it has been dropped or damaged, or dropped into water. Return the appliance to a service center for examination and repair.
6. Do not carry this appliance by supply cord or use cord as a handle.
7. Keep the cord away from heated surfaces.
8. Never operate the appliance with the air openings blocked. Keep the air openings free of lint, hair, and the like.
9. Never drop or insert any object into any opening.
10. Do not use outdoors.
11. Do not operate where aerosol (spray) products are being used or where oxygen is being administered.
12. To disconnect, turn all controls to the off position, than remove plug from outlet.
13. The appliance is intended for household use.

**WARNING** - To reduce the risk of burns, fire, electric shock, or injury to persons: Use heated surfaces carefully. May cause serious burns. Do not use over insensitive skin areas or in the presence of poor circulation. The unattended use of heat by children or incapacitated persons may be dangerous.

## GROUNDING INSTRUCTIONS

This product must be grounded. If it should malfunction or breakdown, grounding provides a path of least resistance for electric current to reduce the risk of electric shock. This product is equipped with a cord having an equipment-grounding conductor and a grounding plug. The plug must be plugged into an appropriate outlet that is properly installed and grounded in accordance with all local codes and ordinances.

**DANGER** – Improper connection of the equipment-grounding conductor can result in a risk of electric shock. Check with a qualified electrician or serviceman if you are in doubt as to whether the product is properly grounded. Do not modify the plug provided with the product – if it will not fit the outlet; have a proper outlet installed by a qualified electrician.

This product is for use on a nominal 120-volt circuit and has a grounding plug that looks like the plug illustrated in the figure. Make sure that the product is connected to an outlet having the same configuration as the plug. No adapter should be used with this product.

**Figure**  
**Grounding methods**

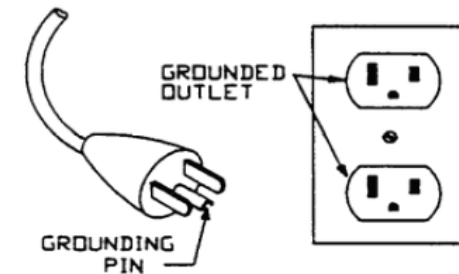



# Contents

Thank you for purchasing the Jin 2.0 Massage Chair. Please read these instructions carefully to ensure you know how to properly use this massage chair. Please pay special attention to any safety related information and keep this owners' manual for future reference.

- Safety and Maintenance .....3
- Safety Warning .....6
- Name and Function of Components .....8
- Function .....9
- Method of Usage ..... 10
- Product Specification..... 20



# Safety and Maintenance

## 1. Important Safety Warning

- Don't allow children to use this product or touch its moving parts.
- Please use a well grounded power outlet for this product.
- Please unplug this product when not in use.
- Please operate this product in accordance with these instructions.
- Don't use accessories which are not recommended.
- Don't use this product outdoors.
- Please read this manual instruction carefully before operation.
- We recommend this product be used in 15 minute intervals.
- Please don't use it if the fabric is torn or damaged.
- Please don't use it if any covers or components are damaged.
- Please don't use it if any ventilation holes are covered or plugged.
- Please don't drop anything into this product.
- Please don't fall asleep while using this product.
- Please don't use this product if you are feeling unwell.
- Please don't use this product within a half hour of eating.
- If the massage feels too strong please discontinue usage.

## 2. Environment For Usage

- Please don't use this product in an area of high humidity, open water or visible moisture, or excessively warm areas.
- Please don't use the product after it has gone through a drastic temperature change, let the product acclimate to the room temperature before being used.
- Please don't use in excessively dusty or caustic environments.
- Please don't use in tight spaces or poorly ventilated rooms.

## 3. Do Not Use This Product If

- You suffer from osteoporosis.
- You suffer from heart disease or carry electronic medical equipment such as heart pacemaker.
- You have a fever or aren't feeling well.
- You're pregnant or are on your period.

# Safety and Maintenance

- You have been recently injured or suffer from a skin disease.
- You don't have supervision and are under 14 or are handicapped.
- Your doctor has recommended against it or has recommended you rest.

## 4. Safety

- Verify you are using proper voltage.
- Don't use wet hands to unplug the chair.
- Don't spill or get any fluids on this product.
- Don't damage or modify the wires or the circuits of this product.
- Don't use wet cloth to clean the electric parts such as switch and plug.
- Keep body parts clear of any moving parts when powering the chair on.
- Discontinue usage of the product and contact your local service center if the massage chair operates abnormally.
- Stop using this product if you feel unwell and please consult a health care professional.
- This chair is not intended for use by persons (including children) with reduced physical, sensory or mental capabilities, or lack of experience and knowledge, unless they have been given supervision or instruction concerning use of the chair by a person responsible for their safety.
- Children should be supervised to ensure that they do not play with the chair.
- If the power cord is damaged, it must be replaced by the manufacturer, its Service agent or similarly qualified persons in order to avoid a hazard.

## 5. Maintenance

- This product should be maintained by an approved service provider, users are prohibited to disassemble or maintain by themselves.
- Please don't forget to power off the chair and unplug after usage.
- Don't use this product if the power cord is loose.
- Please don't store this chair in areas of extreme temperature, near a fireplace or heat/cooling vent, or in direct sunlight.
- If the detachable power cord is damaged, it must be replaced by the manufacturer, its service agent or similarly qualified person.
- Please clean this product with a dry cloth. Don't use thinner, benzene or alcohol.

# Safety and Maintenance

- The mechanical components of this product are specially designed and made, they do not require maintenance.
- Dont drag or roll the chair accross uneven ground.
- Please be sure to take breaks between massage sessions, we recommend 1 hour of usage per day maximum in 4 separate 15 minute intervals.

## 6. Normal Usage Questions

- The motors and chair will generate some noise. This is normal.
- If the controller wont power on or respond please unplug the controller and power cord and test the chair again.
- At the end of the cycle the chair will automatically power off. If the chairs has been used for too many continuous cycles it has an overheat protection feature that will power the chair off. If this occurs do not use the chair for 30 minutes and then retry.

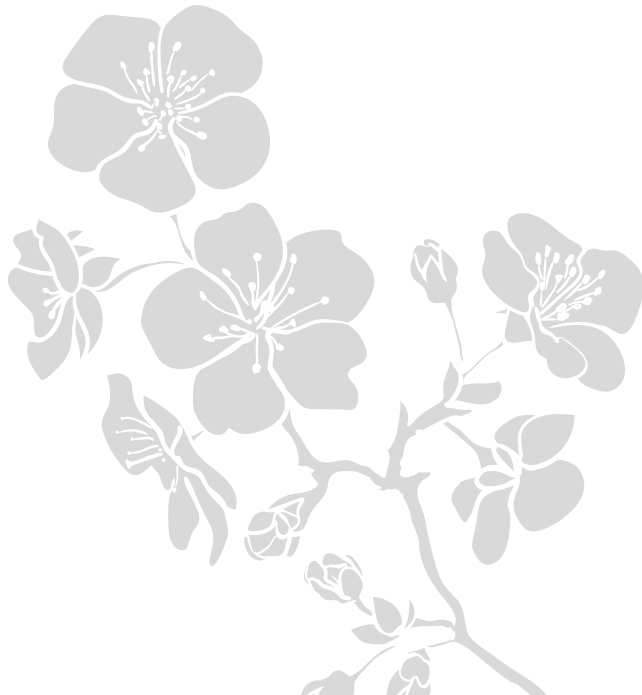

# Safety Warning

## ⚠ Warning

If you're lifting the foot rest or the chair is lifting the footrest do not apply downward pressure..

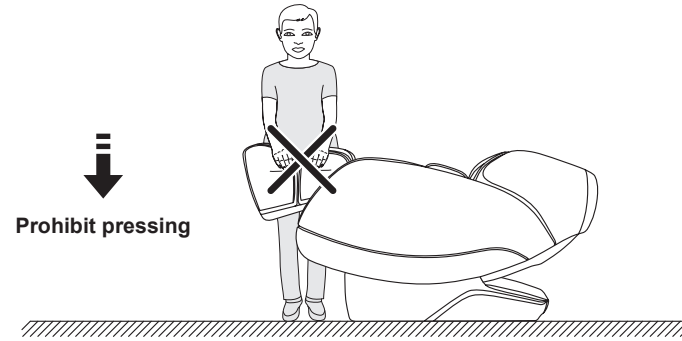

## ⚠ Warning

Prior to sitting in the chair use your hand to feel the seat to ensure no massage hand is protruding that would be uncomfortable to sit on. Power the chair on and then off again if it is using the hand controller.

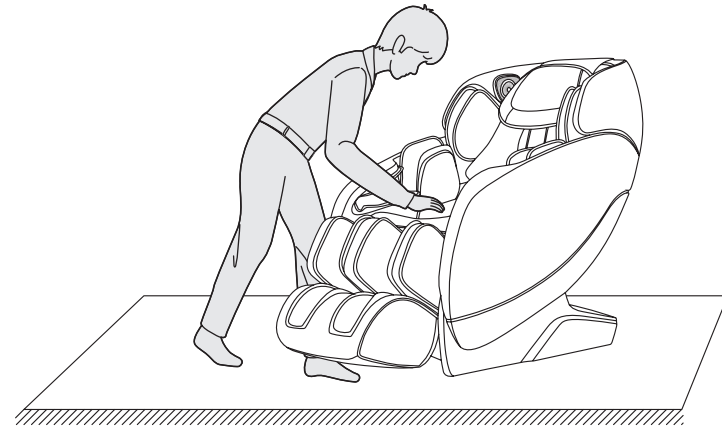

# Safety Warning

## Warning

In order to prevent damage to the chair do not unplug it while powered on. We also recommend that after you finish using the chair and power it off that you unplug the chair.

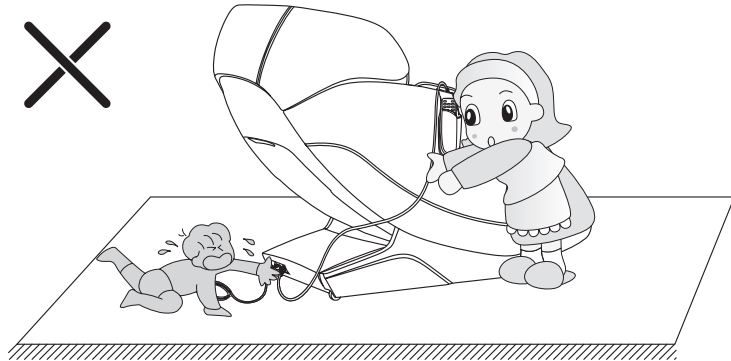

## Warning

When reclining the chair or using the zero gravity function be sure there isn't anything or anyone directly behind the chair or under the legrest.

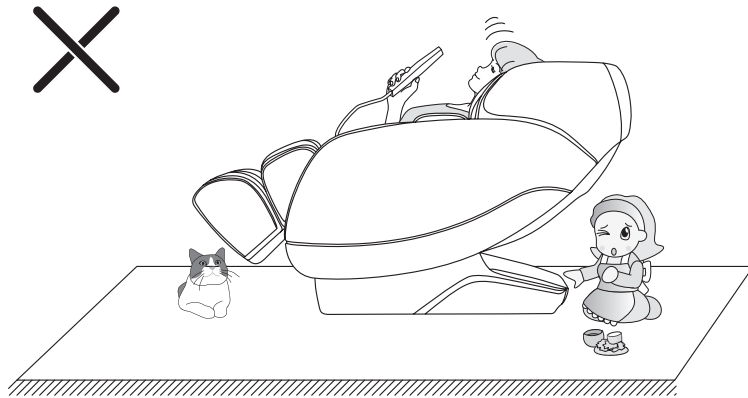

# Name and Function of Components

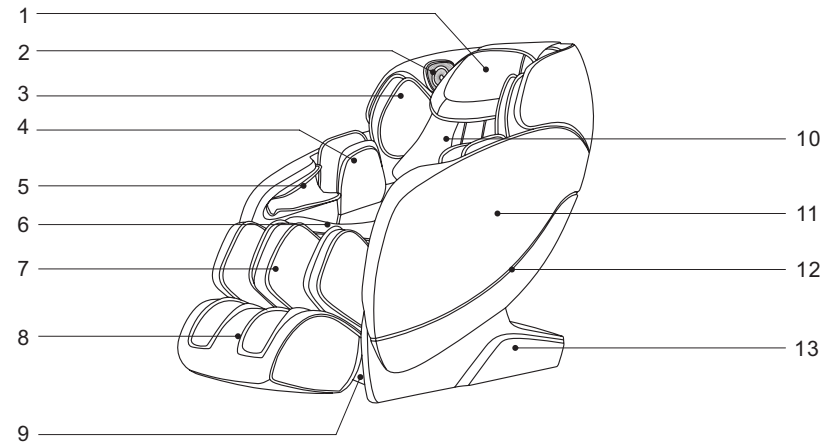

1. Pillow Pad
2. 3D Digital Speakers
3. Upper Arm Air Bag
4. Armrest Lining
5. Arm Air Bag
6. Seat Cushion
7. Calfrest
8. Footrest
9. Front Chair Base Cover
10. Back Cushion
11. Armrest
12. Side Panel Piping
13. Side Panel
14. Back Cover
15. Remote Controller
16. Controller Bag
17. PCB Cover
18. Wheels
19. Power Cord and Plug

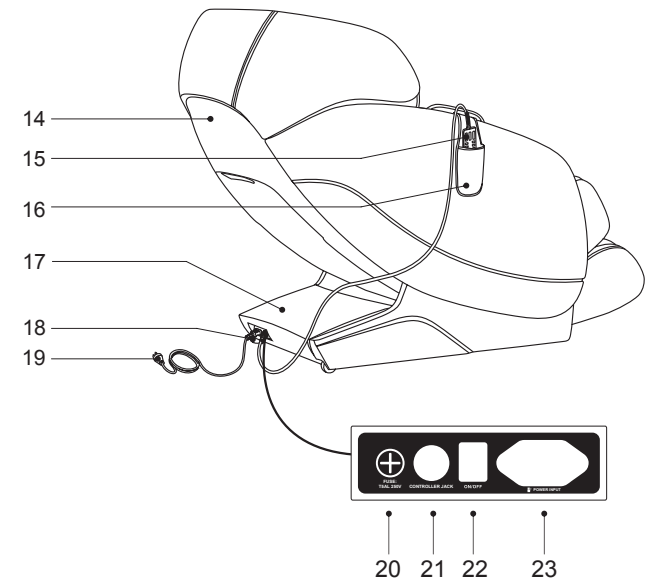

20. Fuse Box
21. Hand Control Cable Socket
22. Power Switch
23. Power Cord Socket

# Function

- 4 Headed intelligent massage robot.
- There are five kinds of simulated massage modes - shiatsu, kneading, tapping, kneading and tapping, and rolling.
- Automatic body scan and shoulder detection technology ensures you receive a massage custom tailored to you
- Six automatic massage functions: Pro, Therapy, Relax, Full, Neck & Shoulder, and Lumbar Care.
- The chair features both automatic massage modes (listed above) and manual massage modes. In the manual modes you can select a fixed point (you control) massage, or a full back massage. In fixed point mode, massage hands can adjust upper or lower to your desired position (using the roller position button); in tapping and shiatsu massage, massage hands can have their width adjusted with three levels for width adjustment.
- Using the Air Region function you can deliver manually targeted air massage. With three modes to choose from including full body air pressure massage, arm air pressure massage, leg air pressure massage. You also have three levels for air pressure intensity adjustment to choose from.
- The bottom of the foot has a foot roller to stimulate and massage your foot.
- The footrest extends out with a gentle push to accommodate taller users.
- Enjoy far infrared heat in the back and calf.
- This chair features a zero wall technology requiring 2 inch or less clearance behind the chair.
- The frame of the massage chair uses "SL" rail technology, which fits perfectly with the curve of the back of the human body so you can enjoy closefitting massage from the head to the thigh.
- Enjoy your music while you enjoy your chair using wireless 3D digital bluetooth speakers
- Easy to read and use LCD display.
- Simple one touch automatic storage function by pressing the power button.
- Adjustable incline, recline, and zero gravity positioning. Zero gravity is a neutral posture position designed to reduce pressure on the back and optimize the massage experience for the user.

# Method of Usage

## Understanding the Controller

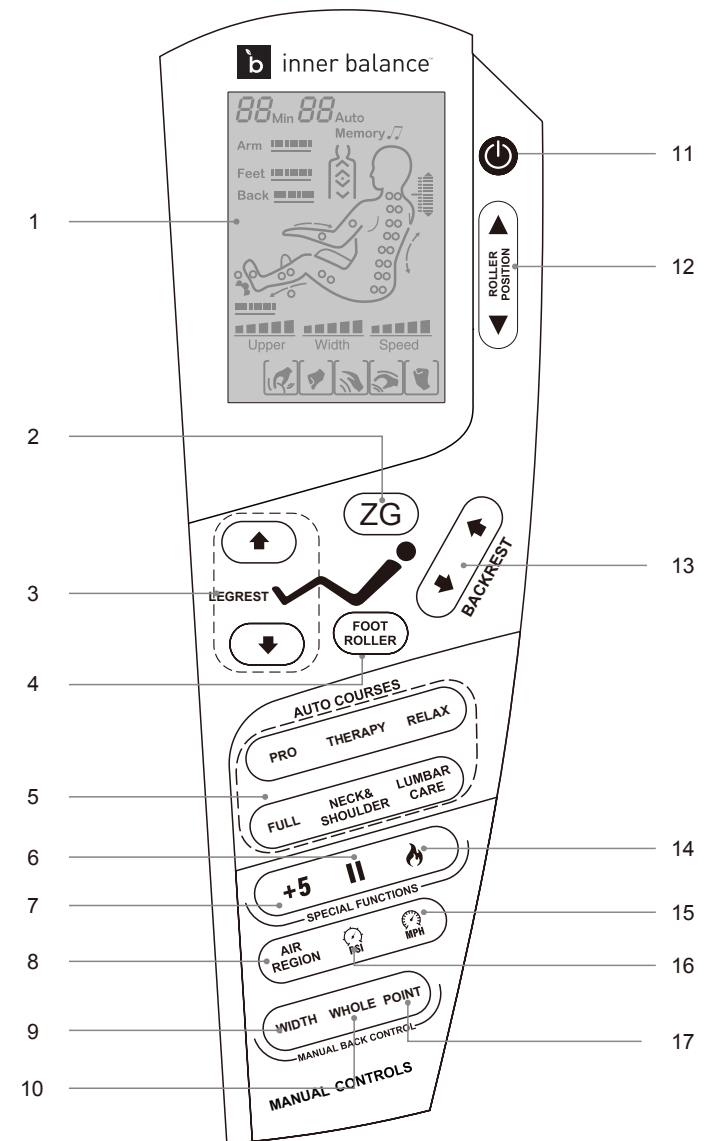

# Method of Usage

1. **Liquid Crystal Display:** Displays what the chair is doing
2. **Zero Gravity Button:** You have three zero gravity recline positions
3. **Legrest Adjustment Button:** Elevate or lower the legrest angle
4. **Foot Bottom Roller Button:** Turn on/off the bottom of the foot roller massage function
5. **Automatic Massage Buttons:** Various massage programs to deliver the relief you desire
6. **Pause Button:** Pause all functions
7. **+5 Button:** Add 5 minutes to the massage program
8. **Air Region Button:** Turn on/off air pressure massage function by region, each press changes a region
9. **Massage Width Button:** Adjusts width of massage for select techniques in manual mode (Whole or point)
10. **Whole Button:** Manual back massage control for the whole body, each button press changes to a different massage technique
11. **Power Button:** Switch on or off all massage functions
12. **Massage Balls Position Button:** Manual adjust the massage hands in the manual modes (whole or point)
13. **Backrest Adjustment Button:** Incline or Recline the backrest angle
14. **Heating Button:** Turn on/off heating massage function
15. **Massage Speed Button:** Increase or decrease the massage hands speed
16. **Air Pressure Intensity Button:** Increase or decrease the compression strength (3 levels)
17. **Fixed Point Button:** Manual back massage control that stays in a fixed point, each button press changes to a different massage technique

# Method of Usage

## 1. Switch power supply on



Diagram of plug in

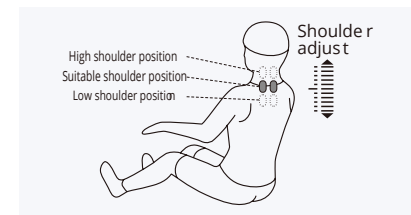

Diagram of the switch position of power supply

## 2. To start the massage

1. Press "Power" button to start massage.
2. Calf rest and back rest will automatically recline to the default position waiting for you to choose the desired massage function (6 kinds of automatic mode and back heating), if no button is pressed the chair will turn off after 3 minutes.
3. After choosing an automatic course the body scan function will begin and measure the length and curvature of your spine, upon completion of the scan the massage will begin.
4. At the end of the body scan you can customize the scan by hitting the roller position up or down. There are 10 levels of shoulder adjustment, adjust up if you want it to always go higher, adjust down if you always want it lower. If there is no adjustment in 10 seconds, then the massage will begin automatically.

Button	Description	Display
	Adjust the position of the massage balls upward to a suitable shoulder position.	
	Adjust the position of the massage balls downward to up to a suitable shoulder position.	



During the testing of the shoulder position you will hear a "di-di-di" notification tone. You can adjust the shoulder position by pressing up or down buttons according to your height on a small scale.







# Method of Usage

## 5. The automatic massage courses











### AUTOMATIC MASSAGE

Function	Button	Description	Display
Automatic Massage	<b>PRO</b>	Warm up and cool down, various massage techniques plus stretch	F1 Auto
	<b>THERAPY</b>	Course stimulates your body with rhythmical movement	F2 Auto
	<b>RELAX</b>	Gradually and carefully loosen the tension of the entire body with slow elegant movements	F3 Auto
	<b>FULL</b>	Balanced full body massage	F4 Auto
	<b>NECK &amp; SHOULDER</b>	Focus on the shoulder and neck	F5 Auto
	<b>LUMBAR CARE</b>	Focus on the waist and hips	F6 Auto

### FULL BODY MANUAL MASSAGE

Function	Button	Description	Display
Full Body	<b>WHOLE</b>	Each time you press this button a different massage technique will be selected to massage the full back	
		Kneading: speed	
		Tapping: speed, width	
		Kneading and tapping: speed	
		Shiatsu: speed, width	
		Knocking: speed, width	

# Method of Usage

Function	Button	Description	Display
Fixed point	<b>POINT</b>	(fixed point) targeted massage the user selects the individual massage technique they desire	Each time you press this button a different massage technique will be selected to massage a fixed point you control using the roller position
		Kneading: speed	
		Tapping: speed, width	
		Kneading and tapping: speed	
		Shiatsu: speed, width	
		3D: speed, width	
Massage speed		5 levels for speed adjustment	
Massage width	<b>WIDTH</b>	3 levels for width adjustment	
Back Stretch		Massage position adjustment (in fixed point mode can adjust massage position)	Machine hand rise
			Machine hand go down

# Method of Usage

## AIR PRESSURE FUNCTION MESSAGE

Function	Button	Description	Display
Air pressure position		Each time this button is pressed a different region of the body will be selected for compression massage	Arm  Feet
Air pressure intensity		3 levels for adjustment	Arm  Feet

## MANUAL FUNCTION

Function	Button	Description	Display
Foot roller		Foot roller switch and speed adjustment, 3 levels for speed adjustment	
Heating		Press for heat, you will feel it after about 3 minutes	

## OTHER MANUAL FUNCTION

Function	Button	Description	Display
+5		Each button press adds 5 minutes to the massage	<i>20min</i>

## STOP/ON BUTTON

Function	Button	Description	Display
Pause		Press this button to pause the massage, press again to resume the massage	<i>  </i>

# Method of Usage

## LINK DOWN AND AUTOMATICALLY DOWN POSITION ADJUSTMENT

Function	Button	Description	Display
Leg rest position adjustment		Press to elevate up, let go to when it reaches the desired position	
		Press to lower down, let go when it reaches the desired position	
Back rest position adjustment		Press to elevate up, let go to when it reaches the desired position	
		Press to lower down, let go when it reaches the desired position	
Zero gravity		Press once to go to default position, press twice for partial recline, press a 3rd time for Zero Gravity	

### 3. Powering off to stop the massage

Pressing the power button during a massage program, will result in all the massage functions immediately stopping, calfrest and backrest will also automatically reset to upright. When the massage timer is over, the massage chair will stop all the massage functions with the calfrest and backrest not reset to the upright position.



Diagram of the switch position of power supply



Unplug the power cord

# Method of Usage

## 4. Installing the legrest

1. After connecting the wires and the air hose between the chair seat and the legrest, unfasten the fixed pipe belt and insert the connecting part into the seat frame. (figure 1)
2. Place the round tube from calf left and right sides to the legs brackets. (figure 2)

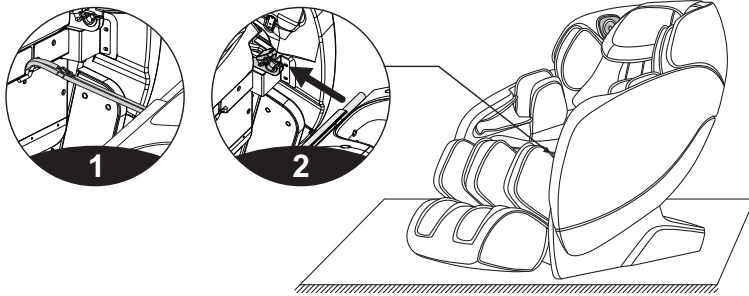

3. Turn the legs fixing cover over the round tube on both sides of the legs. (figure 3)
4. Use 2pcs M4 screws fix the legs on the massage chair, turn up and down to check if there are any problems, the wires and air hose get stuck or not, finish the installation. (figure 4)

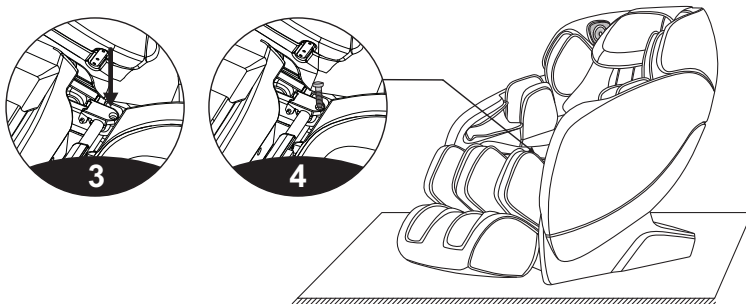

# Method of Usage

## 5. Head cushions and backrest pad's dismounting and use manual

Connect the backrest cushion and the backrest pad using the zipper. then connect the head pillow using velcro to the backrest pad as show in the illustration (2). The pads are now connected.

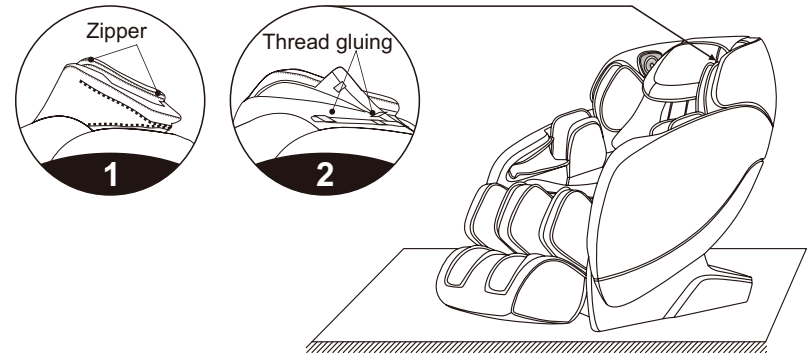

## 6. Floor Protection

Put heavy massage chairs on wood floors may damage the floor, please place a carpet or other protection underneath the chair.

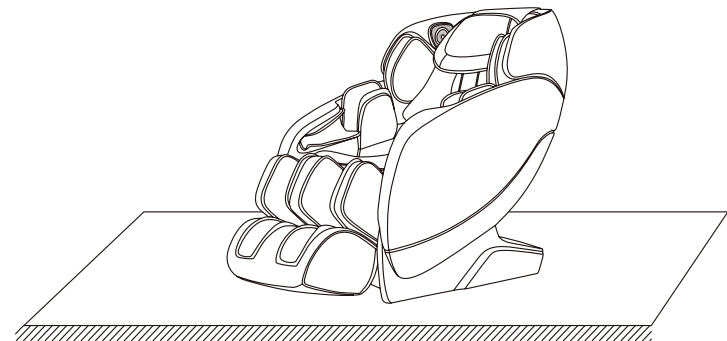

Caution: Do not move the chairs with its wheels on wood floor, rough ground or in a narrow space. Two people are required to lift the chair. When lifting, use the calfrest end sealing plate and backrest cover grooves as the forcebearing point (Please do not lift armrest directly.)

# Method of Usage

## 7. Moving the chair

Make sure to unplug the chair from the wall and all wires are unplugged from the chair and not in the way. Gently tilt the backrest back, once its partially reclined the wheels will engage and the chair can be rolled. Do not tilt the chair too far back or it will want to topple over.

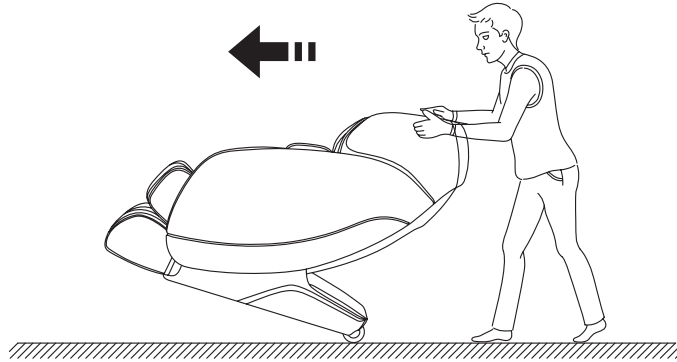

Note: During movement you must turn off the power first and then unplug the power cord and the controller cord.

# Product Specification

Model: Jin 2.0

Name: Massage Chair

Rated voltage: 110-120V~ 60Hz

Rated power input:120W

Rated time: 20Min

Safety structure: Class I

Material: PVC, PA, steel parts and electric & electronic parts

Maximum load capacity: 135KG (297 LBS)





# Jin 2.0

by inner balance

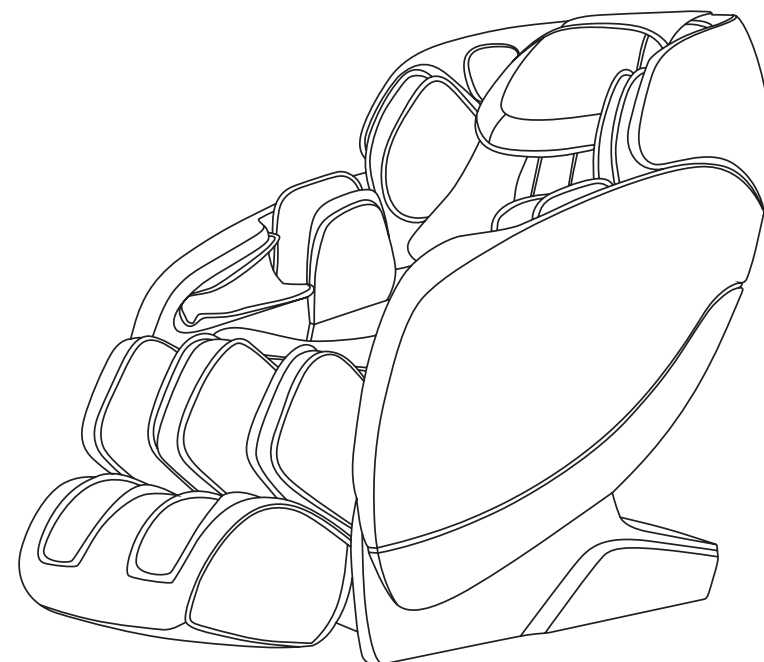

**SAVE THESE INSTRUCTIONS**



inner balance™  
WELLNESS

A Division of Johnson Health Tech, NA.  
1600 Landmark Drive, Cottage Grove, WI 53527  
877.217.2862 info@ib-wellness.com ib-wellness.com

## Mode d'emploi

Veillez lire attentivement ce mode d'emploi avant de faire fonctionner le fauteuil de massage. Veuillez conserver ce manuel pour consultation ultérieure.

# MANUEL D'INSTRUCTIONS

## CONSIGNES DE SÉCURITÉ IMPORTANTES

Lors de l'utilisation d'un appareil électrique, des précautions de base doivent toujours être suivies, notamment les suivantes:

Lisez toutes les instructions avant d'utiliser l'appareil.

**DANGER** - Pour réduire le risque de choc électrique:

Débranchez toujours cet appareil de la prise électrique immédiatement après utilisation et avant le nettoyage.

**AVERTISSEMENT** - Pour réduire le risque de brûlures, d'incendie, de choc électrique ou de blessures corporelles:

1. Un appareil ne doit jamais être laissé sans surveillance lorsqu'il est branché. Débranchez-le de la prise lorsqu'il n'est pas utilisé, et avant de mettre ou d'enlever des pièces.
2. Ne pas utiliser sous une couverture ou un oreiller. Un échauffement excessif peut se produire et provoquer un incendie, un choc électrique ou des blessures corporelles.
3. Une surveillance étroite est nécessaire lorsque cet appareil est utilisé par, sur ou à proximité d'enfants, de personnes invalides ou handicapées.

**AVERTISSEMENT** - Éloignez les enfants du support de pied étendu

4. Utilisez cet appareil uniquement pour l'usage auquel il est destiné, comme décrit dans ce manuel. Ne pas utiliser

fixation non recommandée par le fabricant.

5. Ne jamais faire fonctionner cet appareil s'il a un cordon ou une fiche endommagé, s'il ne fonctionne pas correctement,

s'il a été échappé ou endommagé, ou tombé dans l'eau. Remettez l'appareil à un centre de service pour l'examen et la réparation.

6. Ne transportez pas cet appareil par le cordon d'alimentation et n'utilisez pas le cordon comme poignée.

7. Gardez le cordon loin des surfaces chauffées.

8. Ne jamais faire fonctionner l'appareil avec les ouvertures d'air bloquées. Gardez les ouvertures d'air libres de peluches, de cheveux et similaires.

9. Ne laissez jamais tomber ou n'insérez aucun objet dans une ouverture.

10. Ne pas utiliser à l'extérieur.

11. Ne pas utiliser là où des produits aérosols (aérosols) sont utilisés ou là où l'oxygène est être administré.

12. Pour déconnecter, mettez toutes les commandes en position d'arrêt, puis retirez la fiche de la prise.

13. L'appareil est destiné à un usage domestique.

**WARNING** - Pour réduire les risques de brûlures, d'incendie, d'électrocution ou de blessures corporelles: utilisez des surfaces chauffées avec précaution. Peut provoquer de graves brûlures. Ne pas utiliser sur des zones cutanées insensibles ou en présence d'une mauvaise circulation. L'utilisation sans surveillance de la chaleur par des enfants ou des personnes handicapées peut être dangereuse.

## INSTRUCTIONS DE MISE À LA TERRE

Ce produit doit être mis à la terre. En cas de dysfonctionnement ou de panne, la mise à la terre fournit un chemin de moindre résistance au courant électrique afin de réduire le risque de choc électrique. Ce produit est équipé d'un cordon doté d'un conducteur de mise à la terre de l'équipement et d'une fiche de mise à la terre. La fiche doit être branchée dans une prise appropriée correctement installée et mise à la terre conformément à tous les codes et règlements locaux.

**DANGER** - Une mauvaise connexion du conducteur de mise à la terre de

l'équipement peut un risque de choc électrique. Consultez un électricien ou un réparateur qualifié si vous avez un doute quant à la mise à la terre du produit. Ne modifiez pas la fiche fournie avec le produit - vs'il ne rentre pas dans la prise; faites installer une prise appropriée par un électricien qualifié.

Ce produit est destiné à être utilisé sur un circuit nominal de 120 volts et possède une fiche de mise à la terre qui ressemble à la fiche illustrée sur la figure. Assurez-vous que le produit est connecté à une prise ayant la même configuration que la fiche. Aucun adaptateur ne doit être utilisé avec ce produit.

Figure  
Grounding methods

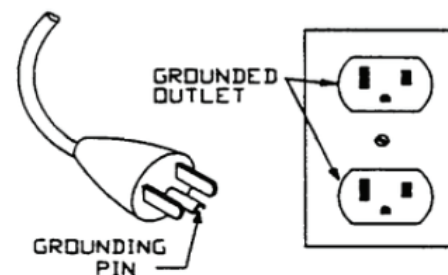



# Sommaire

Merci d'avoir acheté le fauteuil de massage Jin 2.0. Veuillez lire ces instructions avec attention pour vous assurer de savoir comment utiliser correctement ce fauteuil massant. Accordez une attention particulière à toute information en rapport avec la sécurité et conservez ce mode d'emploi pour toute consultation ultérieure.

Sécurité et entretien .....	3
Mise en garde.....	6
Nom et fonction des composants.....	8
Fonction .....	9
Méthode d'utilisation .....	10
Caractéristiques du produit.....	20



# Sécurité et entretien

## 1. Mise en garde importante

- Ne pas laisser les enfants utiliser ce produit ni toucher ses parties mobiles.
- Utiliser une prise de courant correctement mise à la terre pour ce produit.
- Débrancher ce produit lorsqu'il n'est pas utilisé.
- Faire fonctionner ce produit conformément à ces instructions.
- Ne pas utiliser d'accessoires non recommandés.
- Ne pas utiliser ce produit à l'extérieur.
- Lire ce mode d'emploi avec attention avant utilisation.
- Nous conseillons d'utiliser ce produit à des intervalles de 15 minutes.
- Ne pas utiliser si le tissu est déchiré ou endommagé.
- Ne pas utiliser si des couvercles ou des composants sont endommagés.
- Ne pas utiliser si des trous de ventilation sont couverts ou obstrués.
- Ne rien laisser tomber dans ce produit.
- Ne pas s'endormir durant l'utilisation du produit.
- Ne pas utiliser ce produit si on ne se sent pas bien.
- Ne pas utiliser ce produit moins d'une demi-heure après avoir mangé.
- Si le massage semble trop vigoureux, cesser l'utilisation.

## 2. Environnement d'utilisation

- Ne pas utiliser ce produit en présence d'une forte humidité ambiante, d'eau ou de traces d'humidité ou dans des endroits excessivement chauds.
- Ne pas utiliser le produit après qu'il a subi une forte variation de température, laisser le produit s'acclimater à la température ambiante avant qu'il soit utilisé.
- Ne pas utiliser dans des environnements poussiéreux ou caustiques.
- Ne pas utiliser dans des espaces restreints ou des locaux peu aérés.

# Sécurité et entretien

## 3. Ne pas utiliser ce produit si :

- Vous souffrez d'ostéoporose.
- Vous souffrez d'une maladie cardiaque ou portez un appareil médical électronique tel qu'un simulateur cardiaque.
- Vous avez de la fièvre ou ne vous sentez pas bien.
- Vous êtes enceinte ou avez vos règles.
- Vous avez une lésion récente ou souffrez d'une maladie cutanée.
- Vous n'avez pas de supervision et vous avez moins de 14 ans ou souffrez d'un handicap.
- Votre médecin l'a déconseillé ou vous a recommandé le repos.

## 4. Sécurité

- Vérifier que la tension utilisée est correcte.
- Ne pas débrancher le fauteuil avec les mains mouillées.
- Ne pas déverser de liquides ni mouiller ce produit.
- Ne pas endommager ni modifier les câbles ou les circuits de ce produit.
- Ne pas utiliser de chiffon humide pour nettoyer les composants électriques tels que l'interrupteur et la fiche.
- Tenir toutes les parties du corps à l'écart de toute partie mobile du fauteuil lors de sa mise sous tension.
- Cesser d'utiliser le produit et s'adresser à un centre de service après-vente si le fauteuil de massage ne fonctionne pas normalement.
- Si on se sent mal, cesser d'utiliser ce produit et consulter un professionnel de la santé.
- Cet appareil n'est pas destiné à être utilisé par des personnes (y compris les enfants) ayant des capacités physiques, sensorielles ou intellectuelles réduites ou qui manquent d'expérience et de connaissances, sauf si elles ont reçu des instructions concernant l'utilisation du fauteuil ou qu'elles sont surveillées par une personne responsable de leur sécurité.
- Les enfants doivent être surveillés pour s'assurer qu'ils ne jouent pas avec le fauteuil.
- Si le cordon électrique est endommagé, il doit être changé par le fabricant, son représentant de service après-vente ou toute autre personne également qualifiée, afin d'écartier tout danger.



# Sécurité et entretien

## 5. Entretien

- Ce produit doit être entretenu par un réparateur agréé, il est interdit aux utilisateurs de le démonter ou d'effectuer son entretien eux-mêmes.
- Ne pas oublier d'éteindre le fauteuil et de le débrancher après utilisation.
- Ne pas utiliser ce produit si le cordon électrique est lâche.
- Ne pas ranger ce fauteuil dans des endroits de température extrême, près d'une cheminée ou d'un évier de chauffage ou de refroidissement ou en plein soleil.
- Si le cordon électrique détachable est endommagé, il doit être changé par le fabricant, son représentant de service après-vente ou toute autre personne également qualifiée.
- Nettoyer ce produit avec un chiffon sec. Ne pas utiliser de diluant, de benzène ou d'alcool.
- Les éléments mécaniques de ce produit sont spécialement conçus et fabriqués pour ne pas nécessiter d'entretien.
- Ne pas glisser ni faire rouler le fauteuil sur une surface irrégulière.
- Veiller à faire des pauses entre les séances de massage; nous conseillons une utilisation de 1 heure par jour au maximum en 4 intervalles de 15 minutes séparés.

## 6. Questions concernant l'utilisation normale

- Les moteurs et le fauteuil produisent un certain bruit. C'est normal.
- Si la commande ne se met pas en marche ou ne répond pas, débrancher la commande et le cordon électrique puis refaire un essai du fauteuil.
- À la fin du cycle, le fauteuil se met automatiquement hors tension. Si le fauteuil est utilisé sur un trop grand nombre de cycles en continu, sa fonction de protection contre la surchauffe le mettra hors tension. Si cela se produit, ne pas utiliser le fauteuil pendant 30 minutes puis réessayer.

## Mise en garde

### ⚠ Avertissement

Lorsqu'on relève le repose-pied ou que le fauteuil relève le repose-pied, ne pas exercer de pression vers le bas.

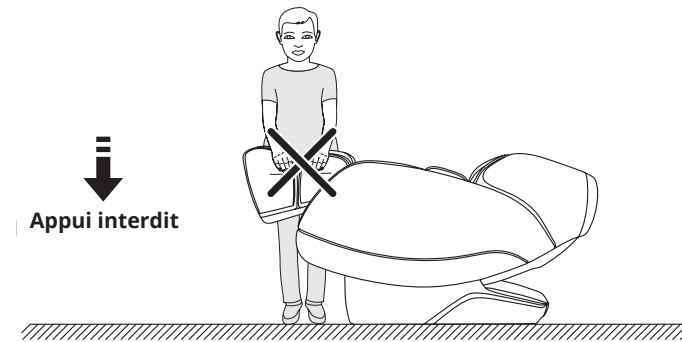

### ⚠ Avertissement

Avant de s'asseoir dans le fauteuil, palper le siège avec la main pour s'assurer qu'il ne dépasse aucune main de massage sur laquelle il ne serait pas confortable de s'asseoir. Si c'est le cas, mettre le fauteuil en marche et l'éteindre à nouveau à l'aide de la commande manuelle.

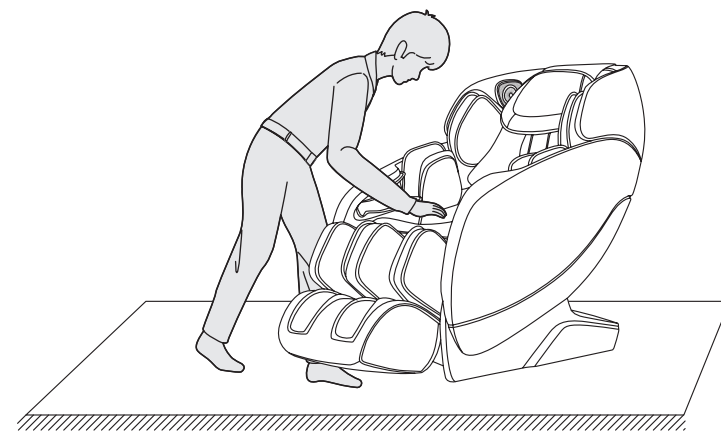

## Mise en garde

### ⚠ Avertissement

Pour éviter d'endommager le fauteuil, ne pas le débrancher alors qu'il est en marche. Nous conseillons également de débrancher le fauteuil après avoir fini de l'utiliser et l'avoir mis à l'arrêt.

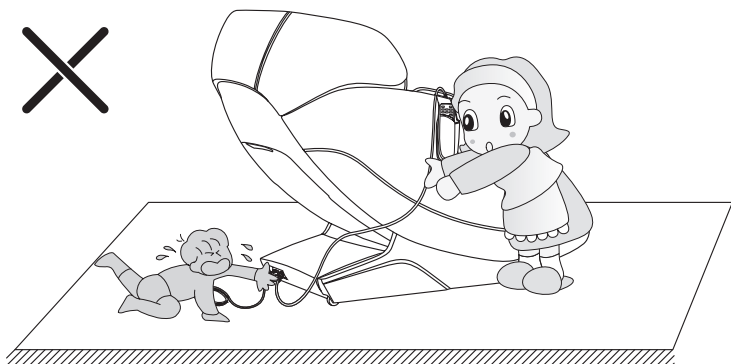

### ⚠ Avertissement

Lors de l'inclinaison en arrière du fauteuil ou de l'utilisant la fonction zéro gravité, s'assurer qu'il n'y a rien ni personne directement derrière le fauteuil ou sous le repose-jambes.

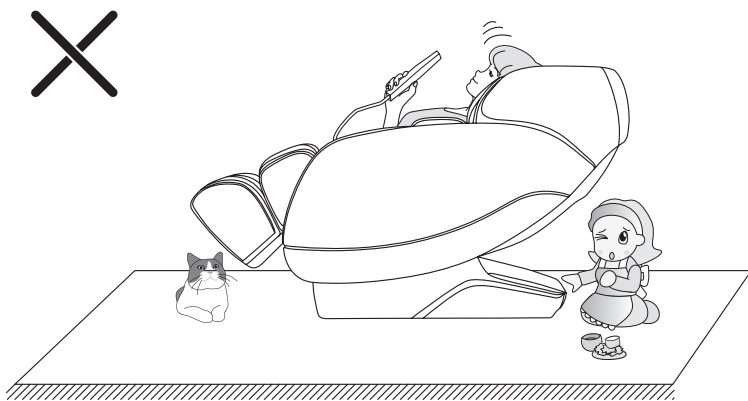

## Nom et fonction des composants

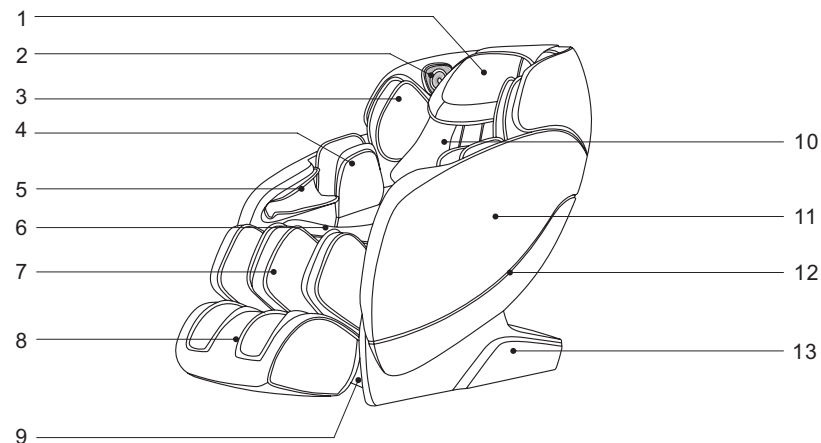

1. Coussin de tête
2. Haut-parleurs numériques 3D
3. Coussin d'air de bras supérieur
4. Revêtement de repose-bras
5. Coussin d'air de bras
6. Coussin de siège
7. Repose-mollets
8. Repose-pieds
9. Panneau inférieur avant du fauteuil
10. Coussin de dos
11. Accoudoir
12. Passepoil de panneau latéral
13. Panneau latéral

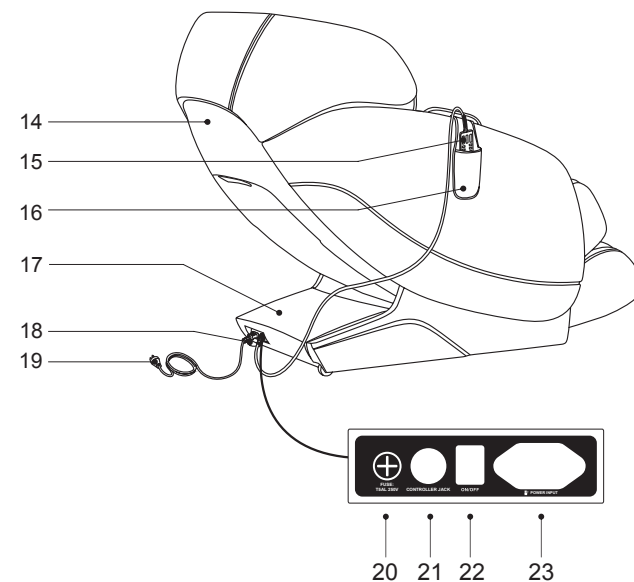

14. Panneau arrière
15. Télécommande
16. Étui pour la commande
17. Couverture du circuit électronique
18. Roulettes
19. Cordon électrique et fiche
20. Boîte à fusible
21. Prise du câble de commande manuelle
22. Interrupteur d'alimentation
23. Prise du cordon électrique

# Fonction

- Robot de massage intelligent à 4 têtes.
- Il y a cinq types de modes de massage simulés : shiatsu, pétrissage, tapotement, pétrissage-tapotement et roulement.
- La technologie de balayage automatique du corps et de détection des épaules permet d'assurer un massage adapté sur mesure à la personne.
- Six des fonctions de massage automatique : pro, thérapie, détente, complet, nuque et épaules, soin des lombaires.
- Le fauteuil comporte à la fois des modes de massage automatiques (énumérés ci-dessus) et des modes de massage manuels. Les modes manuels permettent de sélectionner le massage d'un point fixe (choisi par l'utilisateur) ou un massage du dos entier. En mode de point fixe, les mains de massage peuvent être déplacées vers le haut ou le bas jusqu'à la position souhaitée (à l'aide du bouton de position du rouleau); en mode de massage par tapotement ou shiatsu, les mains de massage peuvent être réglées sur trois largeurs différentes.
- La fonction Air Region permet de commander manuellement un massage ciblé par gonflage. Il y a trois modes au choix, à savoir massage à pression d'air du corps entier, massage à pression d'air des bras et massage à pression d'air des jambes. Il y a également trois niveaux de réglage de l'intensité de la pression d'air au choix.
- Le bas du fauteuil comporte un rouleau de pied pour stimuler et masser le pied.
- Le repose-pieds peut être allongé d'une légère poussée pour le confort des utilisateurs de grande taille.
- Il y a aussi un chauffage infrarouge lointain du dos et des mollets.
- Ce fauteuil comporte une technologie Zero Wall qui nécessite un dégagement de 5 cm ou moins derrière le fauteuil.
- Le châssis du fauteuil de massage utilise la technologie de rail « SL », qui épouse parfaitement la courbe dorsale du corps humain pour pouvoir offrir un massage de près de la tête aux cuisses.
- Il est possible d'écouter de la musique lorsqu'on est dans le fauteuil grâce aux haut-parleurs numériques 3D Bluetooth.
- Écran à cristaux liquides facile à lire et à utiliser.
- Fonction de rangement automatique facile en appuyant simplement sur le bouton d'alimentation.
- Position inclinée, allongée et zéro gravité réglable. La position zéro gravité est une posture neutre conçue pour réduire la pression sur le dos et optimiser l'expérience du massage pour l'utilisateur.

# Méthode d'utilisation

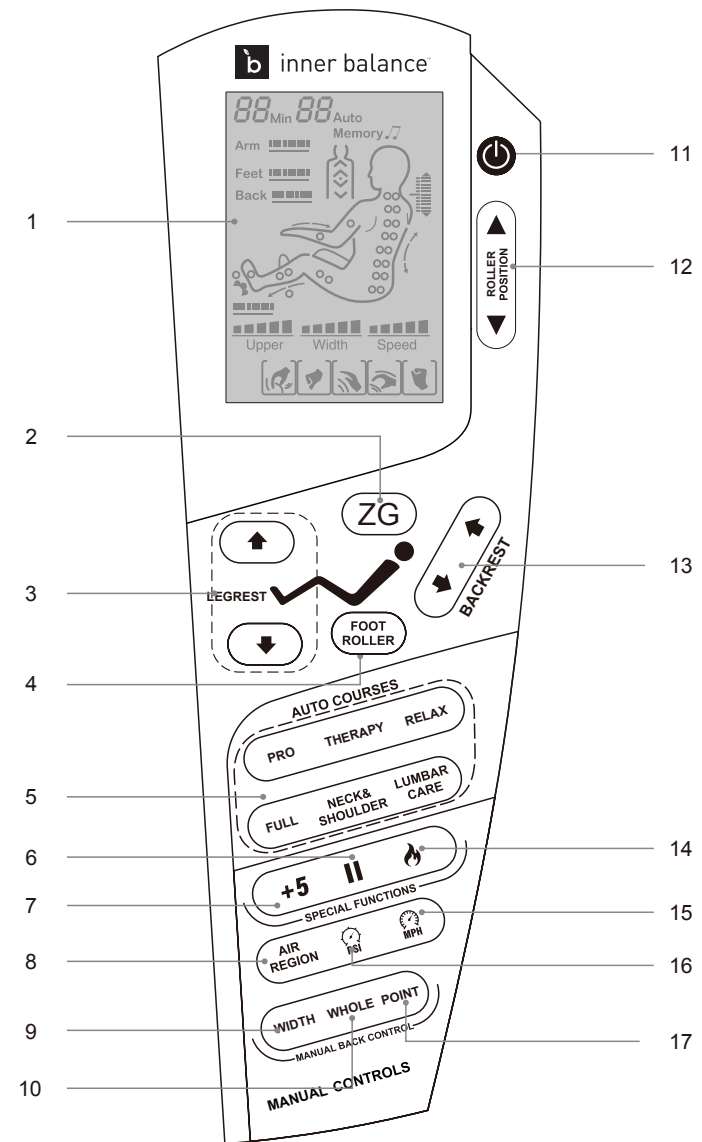

# Méthode d'utilisation

- 1. Affichage à cristaux liquides** : Affiche ce que fait le fauteuil
- 2. Touche Zéro gravité** : Il y a trois positions d'inclinaison zéro gravité
- 3. Touche de réglage du repose-jambes** : Pour augmenter ou diminuer l'inclinaison du repose-jambes
- 4. Touche de rouleau plantaire** : Mise en marche et à l'arrêt de la fonction de massage par roulement de la plante des pieds
- 5. Touches de massage automatique** : Divers programmes de massage pour offrir l'apaisement souhaité
- 6. Touche Pause** : Pour mettre toutes les fonctions en pause
- 7. Touche +5** : Ajoute 5 minutes au programme de massage
- 8. Touche Air Region** : Mise en marche et à l'arrêt de la fonction de massage à pression d'air par zone, chaque pression sur la touche change la zone massée
- 9. Touche de largeur de massage** : Règle la largeur du massage pour les certaines techniques en mode manuel (Whole ou Point)
- 10. Touche de mode Corps entier** : Commande manuelle de massage du dos pour le corps entier, chaque pression sur la touche fait passer à une technique de massage différente
- 11. Bouton d'alimentation** : Mise en marche et à l'arrêt de toutes les fonctions de massage
- 12. Touche de position des boules de massage** : Réglage manuel des mains de massage dans les modes manuels (Whole ou Point)
- 13. Touche de réglage du dossier** : Réglage de l'angle d'inclinaison du dossier
- 14. Touche de chauffage** : Mise en marche et à l'arrêt de la fonction de massage chauffant
- 15. Touche de vitesse de massage** : Augmente ou diminue la vitesse des mains de massage
- 16. Touche d'intensité de la pression d'air** : Augmente ou diminue la force de compression (3 niveaux)
- 17. Touche de mode Point fixe** : Commande manuelle de massage du dos concentré sur un point fixe, chaque pression sur la touche fait passer à une technique de massage différente

# Méthode d'utilisation

## 1. Mettre en marche



Diagramme de branchement



Diagramme de position de l'interrupteur d'alimentation électrique

## 2. Pour commencer le massage

1. Appuyez sur le bouton d'alimentation pour commencer le massage.
2. Le repose-mollets et le dossier s'inclinent automatiquement jusqu'à leur position par défaut en attendant que vous choisissiez la fonction de massage souhaitée (6 modes automatiques et chauffage dorsal). Si aucune touche n'est actionnée, le fauteuil s'éteint au bout de 3 minutes.
3. Après avoir choisi une séance automatique, la fonction de balayage du corps mesure la longueur et la courbure de la colonne vertébrale, après quoi le massage commence.
4. À l'issue du balayage du corps, vous pouvez l'ajuster à l'aide de la commande de montée ou descente de la position du rouleau. Il y a 10 niveaux de réglage pour les épaules, appuyez sur la flèche haut pour qu'il soit toujours plus haut, sur la flèche bas pour qu'il soit toujours plus bas. S'il n'y a aucun ajustement dans les 10 secondes, le massage démarre automatiquement.

Touche	Description	Affichage
	Règle la position des boules de massage vers le haut jusqu'à une hauteur d'épaules qui convient.	
	Règle la position des boules de massage vers le bas jusqu'à une hauteur d'épaules qui convient.	

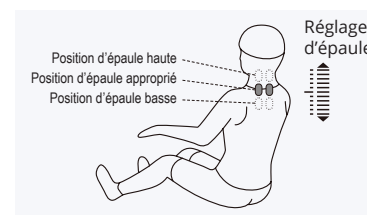

Durant la mesure de position des épaules, une tonalité de type « di-di-di » est audible. Vous pouvez ajuster la position sur les épaules en appuyant sur les touches fléchées haut et bas en fonction de votre taille, sur un intervalle limité.

# Méthode d'utilisation

## 1. Séances de massage automatique

### MASSAGE AUTOMATIQUE

Fonction	Touche	Description	Affichage
Massage Automatique	<b>PRO</b>	Massage en profondeur du point d'acupression pour se détendre une zone douloureuse.	F1 Auto
	<b>THERAPY</b>	Mouvements apaisants (pour détendre le corps et le squelette)	F2 Auto
	<b>RELAX</b>	Stimule la circulation sanguine.	F3 Auto
	<b>FULL</b>	Massage équilibré complet	F4 Auto
	<b>NECK &amp; SHOULDER</b>	Concentration sur les épaules et la nuque.	F5 Auto
	<b>LUMBAR CARE</b>	Concentration sur la taille et les hanches.	F6 Auto

### MASSAGE MANUEL COMPLET

Fonction	Touche	Description	Affichage
Corps entier	<b>FULL</b>	Chaque fois qu'on appuie sur cette touche, une technique de massage différente est sélectionnée pour le dos entier	
		Pétrissage : vitesse	
		Tapotement : vitesse, largeur	
		Pétrissage et tapotement : vitesse	
		Shiatsu: vitesse, largeur	
		3D : vitesse, largeur	

# Méthode d'utilisation

Fonction	Touche	Description	Affichage
Point fixe	<b>POINT</b>	Chaque fois qu'on appuie sur cette touche, une technique de massage différente est sélectionnée pour masser un point choisi à l'aide de la commande de position du rouleau	
		Pétrissage : vitesse	
		Tapotement : vitesse, largeur	
		Pétrissage et tapotement : vitesse	
		Shiatsu: vitesse, largeur	
		3D : vitesse, largeur	
Vitesse de massage		5 niveaux de réglage de la vitesse	
Largeur de massage	<b>WIDTH</b>	3 niveaux de réglage de la largeur	
Étirement du dos		Réglage de la position de massage (position réglable en mode de point fixe)	Élever la main de massage
			Abaisser la main de massage

# Méthode d'utilisation

## FONCTION DE MASSAGE À PRESSION D'AIR

Fonction	Touche	Description	Affichage
Position de la pression d'air		Chaque fois qu'on appuie sur cette touche, une zone différente du corps est sélectionnée pour le massage par compression	Arm  Feet
Intensité de la pression d'air		3 niveaux de réglage	Arm  Feet

## FONCTION MANUELLE

Fonction	Touche	Description	Affichage
Rouleau de pied		Interrupteur et réglage de vitesse du rouleau de pied, 3 niveaux de réglage de la vitesse.	
Chauffage		Appuyez pour démarrer le chauffage, vous le ressentirez au bout de 3 minutes environ	

## AUTRE FONCTION MANUELLE

Fonction	Touche	Description	Affichage
+5		Chaque pression sur cette touche ajoute 5 minutes au massage	<i>20min</i>

## TOUCHE D'ARRÊT/MARCHE

Fonction	Touche	Description	Affichage
Pause		Appuyez sur cette touche pour mettre le massage en pause, appuyez de nouveau pour reprendre le massage	

# Méthode d'utilisation

## RÉGLAGE DE LA POSITION D'ABAISSEMENT DE LIAISON ET AUTOMATIQUE

Fonction	Touche	Description	Affichage
Réglage de la position du repose-jambes		Appuyez pour faire monter, relâchez lorsque la position souhaitée est atteinte	
		Appuyez pour faire descendre, relâchez lorsque la position souhaitée est atteinte	
Réglage de la position du dossier		Appuyez pour faire monter, relâchez lorsque la position souhaitée est atteinte	
		Appuyez pour faire descendre, relâchez lorsque la position souhaitée est atteinte	
Zéro gravité		Appuyez une fois pour aller à la position par défaut, appuyez deux fois pour un allongement partiel, appuyez une 3e fois pour la position Zéro gravité	

### 3. Mise à l'arrêt pour interrompre le massage

Lorsqu'on appuie sur le bouton d'alimentation durant un programme de massage, toutes les fonctions de massage s'arrêtent immédiatement et le repose-mollets et le dossier reviennent automatiquement à la verticale. Lorsque la temporisation du massage est terminée, le fauteuil de massage interrompt toutes les fonctions de massage mais le repose-mollets et le dossier ne reviennent pas en position verticale.



Diagramme de position de l'interrupteur d'alimentation électrique



Débranchez le cordon électrique

# Méthode d'utilisation

## 4. Montage du repose-jambes

1. Pour commencer, branchez le tuyau d'air sur le repose-jambes qui sort de la base du fauteuil. Branchez ensuite le faisceau de câbles. Après cela, trouvez les deux blocs de mollets (Figure 1) et retirez la partie supérieure (la Figure 2 montre le bloc de mollets retiré), dévissez le haut du bloc pour l'enlever.
2. Attachez les deux blocs de mollets à chaque extrémité du tube horizontal sur le repose-jambes (ce n'est pas vissé, il suffit d'enfiler) (Figure 2).

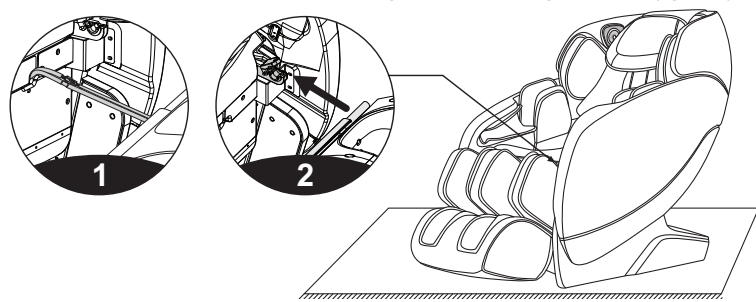

3. Levez la partie jambes et placez-la dans l'ouverture créée par le retrait des blocs de mollets. Elle devrait rester en place, ne lâchez pas complètement le repose-jambes sinon il tombera.
4. Utilisez ensuite 4 vis M4 (deux à gauche et deux à droite) pour attacher le bloc de mollets au fauteuil de massage (Figure 4).

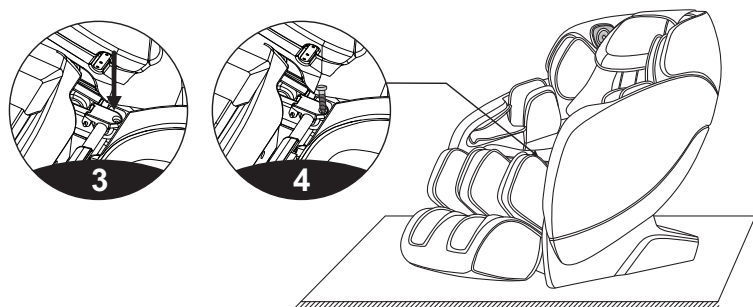

# Méthode d'utilisation

## 5. Pose du coussin de tête et du coussin de dossier

Attachez le coussin de dossier au matelassage du dossier à l'aide de la fermeture à glissière, puis attachez le coussin de tête au matelassage avec la bande auto-agrippante, comme sur l'illustration (2). Les coussins sont à présent attachés.

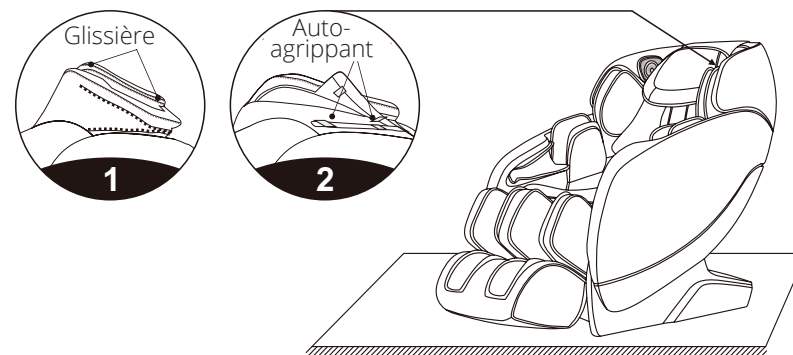

## 6. Protection du plancher

Le poids important d'un fauteuil de massage posé sur un plancher en bois peut endommager le plancher, placez un tapis ou une autre protection sous le fauteuil.

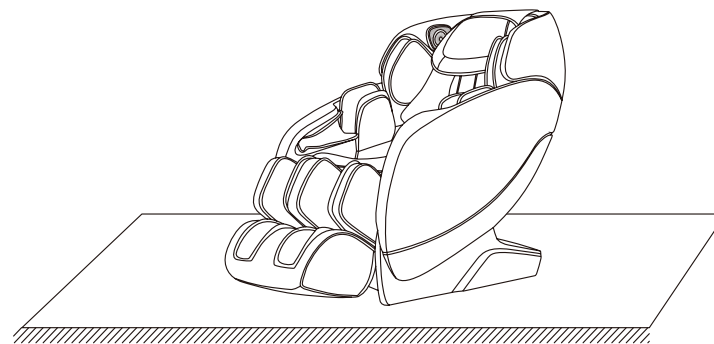

Attention : Ne déplacez pas le fauteuil au moyen des roulettes sur un plancher en bois, une surface irrégulière ou dans un espace étroit. Deux personnes sont nécessaires pour soulever le fauteuil. Lors du levage, utilisez la plaque d'étanchéité à l'extrémité du repose-mollets et les rainures dans le dossier en tant que points de levage (ne soulevez pas directement par les accoudoirs).



# Méthode d'utilisation

## 7. Déplacer le fauteuil

Veillez à bien débrancher le fauteuil de la prise murale et à débrancher et mettre à l'écart tous les câbles du fauteuil. Basculez avec précaution le dossier vers l'arrière. Une fois partiellement incliné, le fauteuil repose sur les roulettes et peut être roulé. Ne basculez pas le fauteuil trop loin en arrière pour éviter qu'il se renverse.

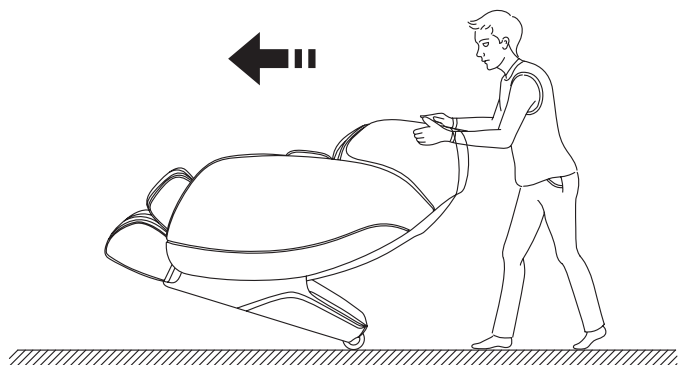

Remarque : Avant de déplacer le fauteuil, veillez à le mettre à l'arrêt et à débrancher le cordon électrique et le cordon de la commande.

# Caractéristiques du produit

Modèle : Jin 2.0

Nom : Fauteuil de massage

Tension nominale : 110-120 V~ 60 Hz

Puissance nominale consommée : 120 W

Classe de résistance au feu : 20 min

Structure de sécurité : Classe I

Matériaux : PVC, PA, pièces en acier et pièces électriques et électroniques

Capacité de charge maximale: 135 kg (297 lb)

