

EXPLORE[®]

SCIENTIFIC

WEATHER STATION WITH MULTIPLE SENSORS
STAZIONE METEO CON SENSORI MULTIPLI
WETTERSTATION MIT MEHREREN SENSOREN
STATION MÉTÉO AVEC CAPTEURS MULTIPLES
ESTACIÓN METEOROLÓGICA CON VARIOS SENSORES
WEERSTATION MET MEERDERE SENSOREN
Art.No.: WSH4003

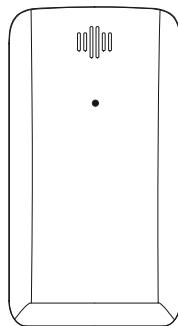
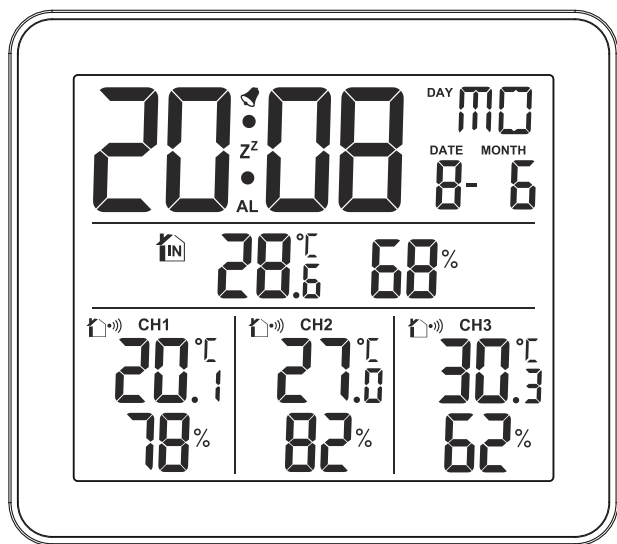

- EN** INSTRUCTION MANUAL..... 2
- IT** ISTRUZIONI PER L'USO..... 9
- DE** BEDIENUNGSANLEITUNG16
- FR** MODE D'EMPLOI..... 23
- ES** MANUAL DE INSTRUCCIONES 30
- NL** MANUEEL INSTRUCTIE 37

ABOUT THIS INSTRUCTION MANUAL



These operating instructions are to be considered a component of the device.

Please read the safety instructions and the operating instructions carefully before use.

Keep these instructions for renewed use at a later date. When the device is sold or given to someone else, the instruction manual must be provided to the new owner/user of the product. The device is intended only for indoor use.



GENERAL WARNINGS

- **Risk of electric shock** – This device contains electronic components. Only use the device as described in the manual; otherwise, you run the risk of an electric shock.
- **Choking hazard** – Children should only use the device under adult supervision. Keep packaging material, like plastic bags and rubber bands, out of the reach of children, as these materials pose a choking hazard.
- **Risk of chemical burn** – Keep batteries out of the reach of children! Make sure you insert the batteries correctly. Leaking battery acid can lead to chemical burns. Avoid contact of battery acid with skin, eyes and mucous membranes. In the event of contact, rinse the affected region immediately with a plenty of water and seek medical attention.

- **Risk of fire/explosion** – Do not expose the device to high temperatures. Use only the recommended batteries. Do not short-circuit the device or batteries, or throw them into a fire. Excessive heat or improper handling could trigger a short-circuit, a fire, or an explosion.
- Do not disassemble the device. In the event of a defect, please contact your dealer. The dealer will contact the Service Centre and can send the device in to be repaired, if necessary.
- Use only the recommended batteries. Always replace weak or empty batteries with a new, complete set of batteries at full capacity. Do not use batteries from different brands or with different capacities. The batteries should be removed from the unit if it has not been used for a long time.

SCOPE OF DELIVERY

Weather station, 3x Outdoor sensor, Operating instructions.

BEFORE YOU BEGIN

- We recommend using alkaline batteries. If temperatures regularly fall below 0°C (32°F), we recommend using lithium batteries.
- Avoid using rechargeable batteries. (Rechargeable batteries cannot maintain correct power requirements.)
- Insert batteries before first use, matching the polarity in the battery compartment. 3x AAA Batteries are required for the Weather station and 2x AAA Batteries are required for the Outdoor sensor.

PRODUCT OVERVIEW

1. Press [SNZ / LIGHT] to activate the backlight or to activate the snooze function to delay the alarm for 5 minutes.
2. While in normal display mode, press [UP] to check max. and min. temperature. While displaying max. and min. data, press and hold [UP] to clear all memory and return to normal display mode. While in setting mode, press [UP] to increase one unit, press and hold to increase rapidly.
3. While in normal display mode, press [DOWN] to select °C or °F. Press and hold [DOWN] to initiate or exit RCC receiving. While in setting mode, press [DOWN] to decrease one unit, press and hold to decrease rapidly.
4. Press [CH] to toggle between outdoor sensor channel 1-3. Press and hold to clear present channel.
5. Press [MODE] to enter time setting mode.
6. Press [ALARM] once to check alarm time. Press [ALARM] once more to turn on/off the alarm. Press and hold [ALARM] to enter alarm setting mode.
7. Wall Mount.
8. Battery compartment.
9. Table stand.

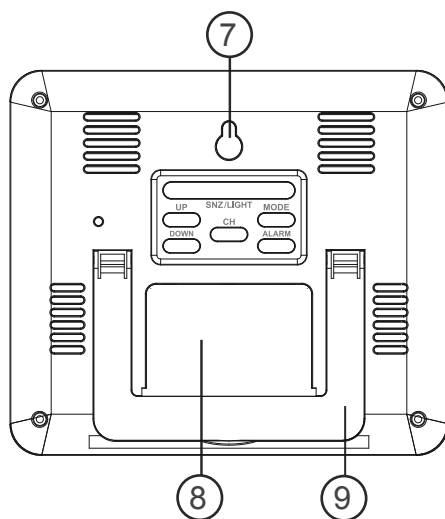
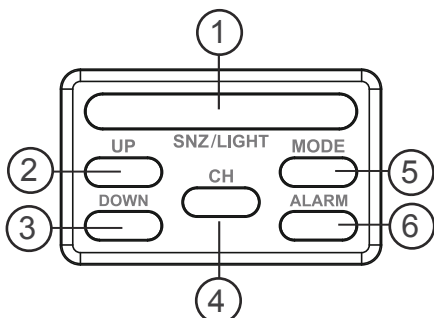

OUTDOOR SENSOR

1. Battery compartment door.
2. Battery compartment.
3. RESET button (reset all settings).
4. Channel switch.
5. Data transmission light

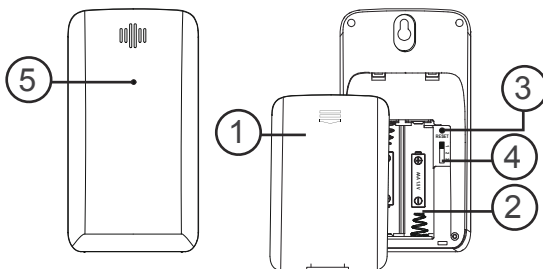





LCD DISPLAY

MODE		BUTTON	SNZ/LIGHT	ALARM	CH	DOWN	UP	MODE
Standard mode	PRESS	Turn on backlight SNOOZE when alarm is ringing	Check alarm time Turn Alarm on/off	Toggle between outdoor sensor channel 1-3	Select °C or °F	Check max. and min. temperature. Clear all memory when display max. and min. data.	Enter into time setting	
	HOLD	Set the snooze time	Enter into alarm setting	Clear present channel	Initiate or exit RCC receiving	-----	-----	
Time setting mode	PRESS	-----	-----	-----	Decrease	Increase	Confirm setting	
	HOLD	-----	-----	-----	Quick Decrease	Quick Increase	-----	
Alarm setting mode	PRESS	-----	-----	-----	Decrease	Increase	Confirm setting	
	HOLD	-----	-----	-----	Quick Decrease	Quick Increase	-----	

LCD DISPLAY

1. Time/Alarm display
2. Calendar
3. Indoor Temperature and Humidity display
4. Outdoor Temperature and Humidity display

- [] Alarm
- [] RCC signal indicator
- [] Low battery indicator
- [] RF Indicator

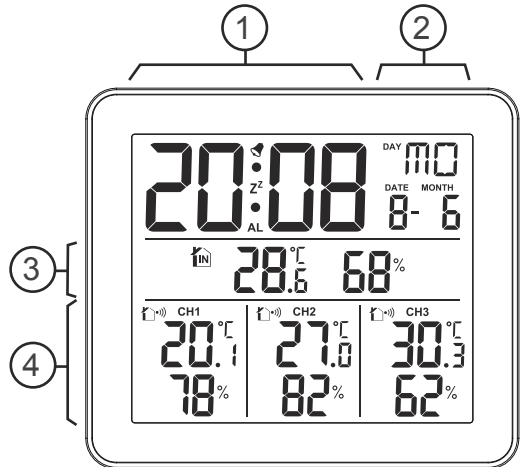

GETTING STARTED

INSERT BATTERIES

1. Remove the battery door from the back.
2. Insert 3x AAA (LR03)/1.5V batteries. Please ensure the polarities (+/-) of the batteries match upon installation.
3. Reattach the battery door.

NOTE: Replace batteries when [] when the display is dim.

OUTDOOR SENSOR

The main unit can receive data from up to 3 outdoor sensors. 3 sensor are included with delivery.

1. Remove the battery door from the back.
2. Select a channel.
3. Insert 2x AAA (LR03)/1.5V batteries. Please ensure the polarities (+/-) of the batteries match upon installation.
4. Reattach the battery door.
5. Place the sensor within 30 m (98 ft) of the main unit using the table stand or wall mount.



TO SEARCH FOR A SENSOR:

The main unit will automatically search for a new sensor after the batteries are installed. To manually initiate an outdoor sensor search, press and hold [CH].

NOTE: The transmission range may vary depending on many factors. You may need to experiment with various locations to get the best results.

CLOCK

CLOCK RECEPTION

1. When you insert or replace the batteries, RCC reception is initiated. To manually start RCC reception, press and hold the [DOWN] button.
2. After the RCC receives the signal, if you change the relevant display settings (such as year, month, day, hour, minute, etc.), the RCC symbol [] will automatically disappear.
3. If the RCC receiving process is successful, a completed RCC symbol [] will be shown in the display and the date and time will be set automatically. If it fails, press and hold the [DOWN] button to re-initiate RCC receiving.

4. RCC receiving will automatically start from 1:00 – 5:00 every night. Auto receiving function will cease if it is successful. If it does not receive the RCC signal, it will receive in next day.
5. If the device is still not receiving the signal, please proceed to set the time manually.

SET THE CLOCK MANUALLY

1. Press and hold [MODE] button to enter into time and date setting.
 2. The setting parameter will flash.
 3. Press [UP] button once, the figure will increase 1 unit. Press and hold the [UP] button, the figures will increase rapidly.
 4. Press [DOWN] button once, the figure will decrease 1 unit. Press and hold the [DOWN] button, the figures will decrease rapidly.
 5. Press [MODE] button to confirm setting and enter to next parameter.
 6. Sequence of setting: 12/24HR → Time Zone → Hour → Minute → Year → Month → Day → Week language → Exit
- NOTE:** Week language setting order: EN → GE → FR → IT → DU → SP → DA
7. If there is no action in 20 seconds or if you press [MODE] button, the setting will be saved and you will exit the setting mode.

°C/°F SETTING

Press [DOWN] button to switch Celsius (°C) / Fahrenheit (°F).

ALARM

SETTING/ADJUSTING ALARM TIME

1. Press [ALARM] to display the alarm time.
2. Press and hold [ALARM] button to enter alarm setting mode.
3. The setting parameter will flash.
4. Press [UP] or [DOWN] button to set the desired data.
5. Sequence of setting: Hour → Minute → Exit
5. Press [ALARM] button to confirm setting and exit.
6. Alarm will turn on automatically when alarm setting is finished.

TURN ON/OFF ALARM

Press [ALARM] to display the alarm time. Press the [ALARM] button once more to turn on/off the alarm.

SNOOZE FUNCTION

1. At the set time, alarm signal rings.
2. During the alarm, press the [SNZ / LIGHT] button to delay the alarm by 5 minutes.
3. To stop the alarm, press any other button, except for [SNZ / LIGHT] button.
4. The alarm will start again at the next alarm time, unless you turn off the alarm function by pressing the [ALARM] button to display the alarm time first, then press the [ALARM] button once more until the alarm is set to off.

TEMPERATURE AND HUMIDITY

The indoor temperature is always displayed in the centre of the screen. To receive outdoor temperature you can connect up to 3 outdoor sensors to the main unit.

Press the [CH] button to toggle between Channel 1-3.

MANUAL MEASUREMENT DISPLAY

1. Press [UP] button to display the max. and min. temperature.
2. Display order: Current values > MAX (highest values) > MIN (lowest values)
3. When displaying highest or lowest values, press and hold [UP] button to delete all saved values.

BACKLIGHT

Press [SNZ / LIGHT] to activate backlight.

SPECIFICATIONS

MAIN UNIT:

Dimensions

141 x 21 x 124 mm (L x W x H)

Weight

220 g (Exclude batteries)

Power:

3x AAA (LR03) 1.5V batteries

TEMPERATURE:

Indoor temperature display range:

0°C to +50°C (32°F to 122°F)

Outdoor temperature display range:

-50°C to +70°C (-48°F to 158°F)

HUMIDITY:

Indoor/outdoor humidity range:

20% - 95% RH

OUTDOOR SENSOR:

Dimensions:

51 x 39.5 x 95 mm (L x W x H)

Weight:

45 g (Exclude batteries)

Transmission range:

30 m (98 ft)

Temperature range:

-40°C to +70°C (-40°F to 158°F)

Signal frequency:

433 MHz

Maximum transmission power:

under 10mW

Power:

2x AAA (LR03) 1.5V batteries

EC DECLARATION OF CONFORMITY

 Hereby, Explore Scientific GmbH declares that the equipment type with part number: WSH4003 is in compliance with Directive: 2014/53/EU. The full text of the EU declaration of conformity is available at the following internet address: www.bresser.de/download/WSH4003/CE/WSH4003_CE.pdf

NOTES ON CLEANING

- Remove the batteries before cleaning.
- Only use a dry cloth to clean the exterior of the device. To avoid damaging the electronics, do not use any cleaning fluid.
- Protect the device from dust and moisture.

DISPOSAL



Dispose of the packaging materials properly, according to their type, such as paper or cardboard. Contact your local waste-disposal service or environmental authority for information on the proper disposal.



Do not dispose of electronic devices in the household garbage!

As per the Directive 2002/96/EC of the European Parliament on waste electrical and electronic equipment and its adaptation into German law, used electronic devices must be collected separately and recycled in an environmentally friendly manner.



In accordance with the regulations concerning batteries and rechargeable batteries, disposing of them in the normal household waste is explicitly forbidden. Please make sure to dispose of your used batteries as required by law – at a local collection point or in the retail market. Disposal in domestic waste violates the Battery Directive. Batteries that contain toxins are marked with a sign and a chemical symbol.



Cd¹



Hg²



Pb³

¹ battery contains cadmium

² battery contains mercury

³ battery contains lead

WARRANTY & SERVICE

The regular guarantee period is 2 years and begins on the day of purchase. To benefit from an extended voluntary guarantee period as stated on the gift box, registration on our website is required.

You can consult the full guarantee terms as well as information on extending the guarantee period and details of our services at www.bresser.de/warranty_terms.

Would you like detailed instructions for this product in a particular language? Then visit our website via the link below (QR code) for available versions.

Alternatively you can also send an email to manuals@bresser.de or leave a message on +49 (0) 28 72 – 80 74-220*. Please always state your name, precise address, a valid phone number and email address, as well as the article number and name.

*Number charged at local rates in Germany (the amount you will be charged per phone call will depend on the tariff of your phone provider); calls from abroad will involve higher costs.

Errors and technical changes reserved.

MANUAL DOWNLOAD:

www.bresser.de/download/WSH4003

SERVICE AND WARRANTY:



www.bresser.de/warranty_terms

INFORMAZIONI SUL MANUALE DI ISTRUZIONI



Il presente manuale è parte integrante del prodotto.

Non azionare il dispositivo prima di aver letto attentamente le istruzioni di sicurezza e le istruzioni per l'uso in esso contenute.

Il manuale deve essere conservato in modo che sia possibile consultarlo anche in seguito. Nel caso in cui il dispositivo venga venduto o ceduto a terzi, dovrà essere fornito al nuovo possessore del dispositivo.

AVVERTENZE GENERALI

- **RISCHIO DI FOLGORAZIONE** – Questo apparecchio contiene componenti elettronici azionati da una sorgente di corrente (alimentatore e/o batterie). L'utilizzo deve avvenire in stretta conformità con quanto prescritto nel presente manuale. In caso contrario, non sarà possibile escludere il rischio di infortuni elettrici.
- **PERICOLO DI SOFFOCAMENTO** – I bambini possono utilizzare il dispositivo solo sotto la vigilanza di un adulto. I materiali di imballaggio, i sacchetti di plastica e le fasce in gomma possono causare soffocamento e, pertanto, devono essere conservati in modo che i bambini non riescano a raggiungerli.
- **RISCHIO DI USTIONE CHIMICA** – Tenere le batterie fuori dalla portata dei bambini. Accertarsi di installare le batterie nel modo corretto. La fuoriuscita di acido dalle batterie può causare ustioni chimiche. Evitare che l'acido venga a contatto con pelle, occhi e mucose. In caso, lavare immediatamente le parti interessate con un'abbondante quantità di acqua e rivolgersi a un medico.

- **RISCHIO DI INCENDIO/ESPLOSIONE** – Non esporre il dispositivo a temperature elevate. Utilizzare solo le batterie consigliate. Evitare che possano verificarsi corto-circuiti a carico del dispositivo o delle batterie. Non gettare il dispositivo o le batterie nel fuoco. Il surriscaldamento o l'impiego inappropriato potrebbe generare un cortocircuito, un incendio o un'esplosione.
- Non smontare il dispositivo. Qualora dovesse rilevarsi difettoso, rivolgersi al proprio rivenditore autorizzato. Il rivenditore provvederà a contattare il Centro assistenza e, se necessario, spedisce il dispositivo in riparazione.
- Utilizzare solo le batterie consigliate. Le batterie scariche o esaurite devono essere sempre sostituite con una serie completa di batterie nuove di capacità massima. Non utilizzare batterie di marche o capacità diverse. Rimuovere le batterie dall'unità se questa rimarrà inutilizzata per un periodo prolungato.

CONTENUTO DELLA CONFEZIONE

Stazione meteo, 3x Sensore esterno, Istruzioni per l'uso.

PRIMA DI INIZIARE

- Si consiglia l'uso di batterie alcaline. Se le temperature tendono regolarmente a scendere sotto 0 °C (32 °F), tuttavia, potrebbe essere preferibile l'impiego di batterie al litio.
- Evitare di utilizzare batterie ricaricabili (le batterie ricaricabili non soddisfano i requisiti di alimentazione appropriati).
- Al primo utilizzo, avere cura di inserire le batterie in modo da rispettare la polarità indicata nel relativo vano. La stazione meteo richiede 3 batterie AAA, e il sensore esterno richiede 2 batterie AAA.

DESCRIZIONE DEL PRODOTTO

1. Premere [SNZ / LIGHT] per attivare la retroilluminazione o posticipare la sveglia di 5 minuti.
2. In modalità di visualizzazione normale, premere [UP] per controllare la temperatura massima e minima. Durante la visualizzazione dei valori massimo e minimo, tenerlo premuto [UP] per azzerare la memoria e ritornare in modalità di visualizzazione normale. In modalità di impostazione, premere [UP] per aumentare il valore visualizzato di una unità; tenerlo premuto per aumentarlo rapidamente.
3. In modalità di visualizzazione normale, premere [DOWN] per selezionare °C o °F. Tenere premuto [DOWN] per avviare o arrestare la ricezione RCC. In modalità di impostazione, premere [DOWN] per diminuire il valore visualizzato di una unità; tenerlo premuto per diminuirlo rapidamente.
4. Premere [CH] per selezionare il canale (1-3) del sensore esterno. Tenere premuto per cancellare il canale corrente.
5. Tenere premuto [MODE] per accedere alla modalità di impostazione dell'ora.
6. Premere una volta [ALARM] per controllare l'orario della sveglia. Premere di nuovo [ALARM] per attivare/disattivare la sveglia. Tenere premuto [ALARM] per accedere alla modalità di impostazione.
7. Supporto per parete
8. Vano batterie
9. Supporto per tavolo

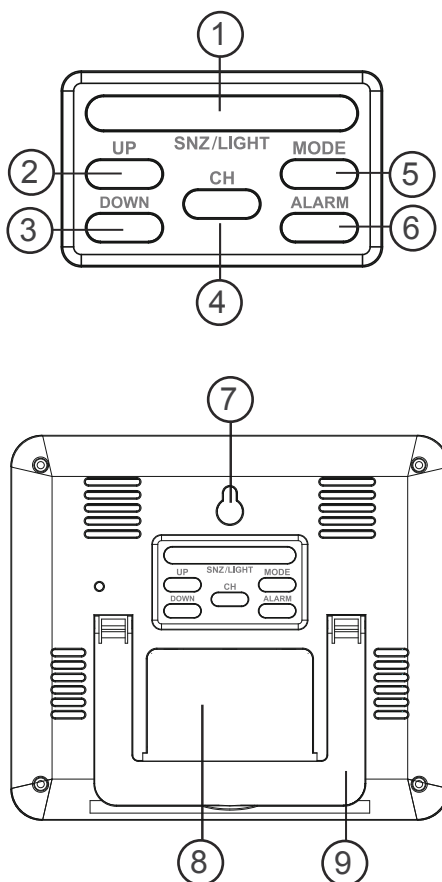

SENSORE ESTERNO



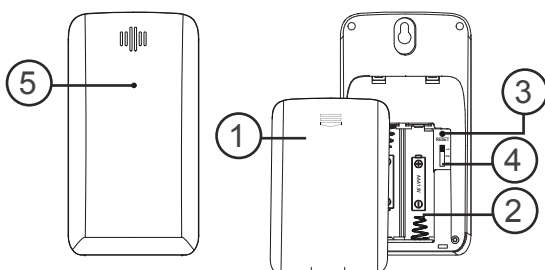

1. Coperchio del vano batterie
2. Vano batterie
3. Pulsante RESET (ripristina tutte le impostazioni).
4. Selezione del canale
5. Raggio di trasmissione dati



PULSANTE		SNZ/LIGHT	ALARM	CH	DOWN	UP	MODE
MODALITÀ							
Modalità normale	PREMERE	Attivazione della retroilluminazione Posticipo della sveglia quando suona	Controllo dell'orario della sveglia Attivazione/disattivazione della sveglia	Selezione del canale (1-3) del sensore esterno	Selezione dell'unità di misura tra °C e °F	Controllo della temperatura massima e minima Azzeramento della memoria durante la visualizzazione dei valori massimo e minimo	Accesso alla modalità di impostazione dell'ora
	TENERE PREMUTO	Accesso alla modalità di impostazione della sveglia	Accesso alla modalità di impostazione della sveglia	Cancellazione del canale corrente	Avvio o arresto della ricezione RCC	-----	-----
Modalità impostazione orologio	PREMERE	-----	-----	-----	Diminuzione del valore	Aumento del valore	Conferma del valore
	TENERE PREMUTO	-----	-----	-----	Diminuzione rapida del valore	Aumento rapido del valore	-----
Modalità impostazione sveglia	PREMERE	-----	-----	-----	Diminuzione del valore	Aumento del valore	Conferma del valore
	TENERE PREMUTO	-----	-----	-----	Diminuzione rapida del valore	Aumento rapido del valore	-----

DISPLAY LCD

1. Orologio/Sveglia
2. Calendario
3. Visualizzazione di temperatura e umidità interne
4. Visualizzazione di temperatura e umidità esterne

- [] Indicatore sveglia
- [] Indicatore segnale RCC
- [] Indicatore batteria scarica
- [] Indicatore RF

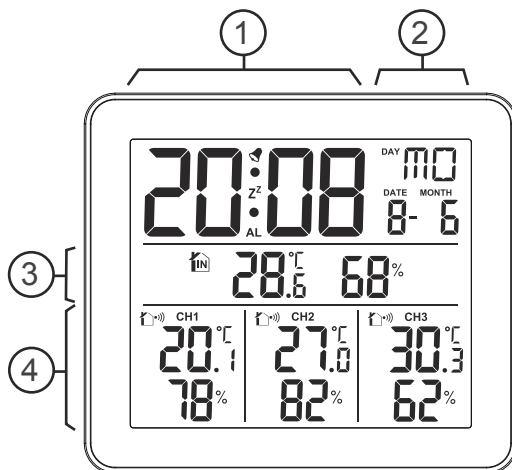

OPERAZIONI PRELIMINARI

INSERIMENTO DELLE BATTERIE

1. Rimuovere il coperchio del vano batterie situato sul retro dell'unità.
 2. Inserire 3 batterie AAA (LR03)/1,5 V. Assicurarsi di rispettare l'orientamento dei poli (+/-) durante l'installazione delle batterie.
 3. Riposizionare il coperchio del vano batterie.
- NOTA:** sostituire le batterie quando appare  o quando la luminosità del display si abbassa.

SENSORE ESTERNO

L'unità principale può ricevere dati da un massimo di 3 sensori esterni. Nella confezione è incluso 3 sensori.

1. Rimuovere il coperchio del vano batterie situato sul retro dell'unità.
2. Selezionare un canale.
3. Inserire 2 batterie AAA (LR03)/1,5 V. Assicurarsi di rispettare l'orientamento dei poli (+/-) durante l'installazione delle batterie.
4. Riposizionare il coperchio del vano batterie.
5. Posizionare il sensore entro 30 m (98 ft) di distanza dall'unità principale usando il supporto per tavolo o per parete.

RICERCA DEL SENSORE

Dopo aver installato le batterie, l'unità principale cercherà automaticamente un nuovo sensore. Per avviare manualmente la ricerca del sensore esterno, tenere premuto [CH].

NOTA: la portata di trasmissione può variare in base a diversi fattori. Potrebbe essere necessario provare diverse punti di installazione per ottenere i migliori risultati.

OROLOGIO

IMPOSTAZIONE AUTOMATICA DELL'OROLOGIO

1. Dopo avere inserito o sostituito le batterie verrà avviata la sincronizzazione RCC. Per avviare manualmente la sincronizzazione RCC, tenere premuto il pulsante [DOWN].
2. Dopo che RCC riceve il segnale, se si modificano le impostazioni di visualizzazione rilevanti (come anno, mese, giorno, ora, minuto, ecc.), il simbolo RCC [] scompare automaticamente.

3. Al termine del processo di sincronizzazione, l'indicatore RCC [] rimarrà acceso sul display, e la data e l'ora verranno impostate automaticamente. In caso contrario, tenere premuto il pulsante [DOWN] per riavviare la sincronizzazione RCC.
4. La sincronizzazione RCC si avvia automaticamente ogni notte dalle 1:00 – 5:00. La funzione di sincronizzazione automatica si arresta in caso di sincronizzazione avvenuta. Se non riceve il segnale RCC, lo riceverà il giorno seguente.
5. Se l'orologio non si sincronizza automaticamente, sarà necessario impostarlo manualmente.

IMPOSTAZIONE MANUALE DELL'OROLOGIO

1. Tenere premuto il pulsante [MODE] per accedere alla modalità di impostazione di data e ora.
 2. Il parametro da impostare lampeggerà.
 3. Premere il pulsante [UP] per aumentare il valore di 1 unità. Tenere premuto il pulsante [UP] per aumentare rapidamente il valore.
 4. Premere il pulsante [DOWN] per diminuire il valore di 1 unità. Tenere premuto il pulsante [DOWN] per diminuire rapidamente il valore.
 5. Premere il pulsante [MODE] per confermare l'impostazione e passare al parametro successivo.
 6. Sequenza dei parametri: Formato orario 12/24 ore → Fuso orario → Ora → Minuti → Anno → Mese → Giorno → Settimana lingua → Uscita
- NOTA:** Sequenza di impostazione della lingua della settimana: EN → GE → FR → IT → DU SP → DA
7. Se non viene premuto alcun pulsante entro 20 secondi, o se viene premuto il pulsante [MODE], le impostazioni verranno memorizzate e l'unità uscirà dalla modalità di impostazione.

IMPOSTAZIONE DELL'UNITÀ DI MISURA °C/°F

Premere il pulsante [DOWN] per selezionare i gradi Celsius (°C) o Fahrenheit (°F).

ALARM

IMPOSTAZIONE DELL'ORARIO DELLA SVEGLIA

1. Premere il pulsante [ALARM] per visualizzare l'orario della sveglia.
2. Tenere premuto il pulsante [ALARM] per accedere alla modalità di impostazione della sveglia.

- Il parametro da impostare lampeggerà.
- Premere il pulsante [UP] or [DOWN] per impostare il valore desiderato.
- Sequenza dei parametri: Ora → Minuto → Esci
- Premere il pulsante [ALARM] per confermare l'impostazione e uscire.
- La sveglia si attiverà automaticamente al termine dell'impostazione.

ATTIVAZIONE/DISATTIVAZIONE DELLA SVEGLIA

Premere il pulsante [ALARM] per visualizzare l'orario della sveglia. Premere di nuovo il pulsante [ALARM] per attivare/disattivare la sveglia.

POSTICIPO DELLA SVEGLIA

- All'orario impostato, la sveglia suonerà.
- Quando la sveglia suona, premere il pulsante [SNZ / LIGHT] per posticiparla di 5 minuti.
- Per arrestare la sveglia, premere qualsiasi altro pulsante ad eccezione di [SNZ / LIGHT]
- La sveglia suonerà nuovamente il giorno successivo, a meno che non venga disattivata premendo il pulsante [ALARM] per visualizzare l'orario della sveglia e poi premendo nuovamente il pulsante [ALARM] per disattivarla.

TEMPERATURA E UMIDITÀ

La temperatura interna è sempre visualizzata al centro del display. Per visualizzare la temperatura esterna è possibile collegare fino a 3 sensori esterni all'unità principale. Premere il pulsante [CH] per selezionare un canale (1-3).

DISPLAY DI MISURAZIONE MANUALE

- Premere il pulsante [UP] per visualizzare la temperatura massima e minima.
- Ordine di visualizzazione: Valori correnti > MAX (valori massimi) > MIN (valori minimi)
- Quando si visualizza il valore massimo o minimo, Tenere premuto il pulsante [UP] per eliminare tutti i valori salvati.

RETROILLUMINAZIONE

Premere il pulsante [SNZ / LIGHT] per attivare la retroilluminazione.

SPECIFICHE TECNICHE

UNITÀ PRINCIPALE

Dimensioni

141 x 21 x 124 mm (L x P x H)

Peso

220 g (batterie escluse)

Alimentazione

3 batterie AAA (LR03) da 1,5 V

TEMPERATURA

Gamma di temperature interne

Da 0°C a +50°C

Gamma di temperature esterne

Da -50 °C a +70 °C

UMIDITÀ:

Gamma di umidità interna/esterna

20% - 95%

SENSORE ESTERNO

Dimensioni

51 x 39,5 x 95 mm (L x P x H)

Peso

45 g (batterie escluse)

Portata di trasmissione

30 m (98 ft)

Intervallo di temperature

Da -40 °C a +70 °C

Frequenza del segnale

433 MHz

Potenza di trasmissione max

Inferiore a 10 mW

Alimentazione

2 batterie AAA (LR03) da 1,5 V

DICHIARAZIONE DI CONFORMITÀ CE IT

 Con la presente Explore Scientific GmbH dichiara che il tipo di apparecchiatura identificato con il codice WSH4003 è conforme alla direttiva 2014/53/UE. Il testo integrale della dichiarazione di conformità UE è disponibile all'indirizzo Internet: www.bresser.de/download/WSH4003/CE/WSH4003_CE.pdf



NOTE SULLA PULIZIA

- Prima di pulire il dispositivo, rimuovere le batterie.
- Per pulire le superfici esterne del dispositivo, servirsi solo di un panno asciutto. Per evitare di danneggiare i componenti elettronici, non utilizzare alcun tipo di fluido detergente.
- Tenere il dispositivo al riparo da polvere e umidità.

SMALTIMENTO

 I materiali di imballaggio devono essere smaltiti nel modo appropriato, a seconda del tipo, ad esempio carta o cartone.

Contattare il servizio di smaltimento rifiuti locale o l'autorità ambientale per informazioni su come eseguire correttamente lo smaltimento.

 Non smaltire gli apparecchi elettronici nei rifiuti domestici. Ai sensi della direttiva  2002/96/CE del Parlamento europeo sullo smaltimento di apparecchiature elettriche ed elettroniche, così come recepita nelle legislazioni locali, i dispositivi elettronici usati devono essere smaltiti separatamente e riciclati nel rispetto dell'ambiente.

 Le normative riguardanti le batterie e le batterie ricaricabili ne vietano espressamente lo smaltimento tra i normali rifiuti domestici. Assicurarsi di smaltire le batterie usate in accordo alle disposizioni vigenti, servendosi di un punto di raccolta locale o avvalendosi del canale commerciale al dettaglio. Lo smaltimento nei rifiuti domestici viola la direttiva sulle batterie. Le batterie in cui sono inclusi elementi tossici sono contraddistinte da un segno e un simbolo chimico.



- ¹ Batteria contenente cadmio
- ² Batteria contenente mercurio
- ³ Batteria contenente piombo

GARANZIA E ASSISTENZA

Il normale periodo di garanzia è di due anni con decorrenza dal giorno dell'acquisto. Per beneficiare indicato sulla confezione regalo, è necessaria la registrazione nel sito Web del Produttore. È possibile consultare le condizioni di garanzia nella loro interezza, le informazioni sulla

proroga del periodo di garanzia e i dettagli sui servizi offerti dal Produttore all'indirizzo www.bresser.de/warranty_terms. Se si desidera ricevere istruzioni particolareggiate su questo prodotto in una lingua specifica, accedere al sito Web.

del Produttore servendosi del collegamento sottostante (codice QR) per le versioni disponibili. In alternativa, è possibile inviare un'e-mail a manuals@bresser.de o lasciare un messaggio al numero +49 (0) 28 72 - 80 74-220*. È importante comunicare sempre il proprio nome, l'indirizzo esatto, un numero di telefono valido e un indirizzo e-mail, nonché il codice e il nome dell'articolo.

*Number charged at local rates in Germany (the amount you will be charged per phone call will depend on the tariff of your phone provider); calls from abroad will involve higher costs.

MANUAL DOWNLOAD:
www.bresser.de/download/WSH4003

SERVICE AND WARRANTY:



www.bresser.de/warranty_terms

ÜBER DIESER ANLEITUNG



Diese Betriebsanleitung ist als Bestandteil des Gerätes zu betrachten. Bitte lesen Sie vor der Nutzung des Geräts die Sicherheitshinweise und die Bedienungsanleitung aufmerksam durch. Bewahren Sie diese Bedienungsanleitung für die erneute Verwendung zu einem späteren Zeitpunkt auf. Bei Verkauf oder Weitergabe des Gerätes ist die Bedienungsanleitung an den nachfolgenden Besitzer/Benutzer des Produkts weiterzugeben. Das Gerät ist nur für den Betrieb in Innenräumen bestimmt!



ALLGEMEINE WARNHINWEISE

- **GEFAHR eines STROMSCHLAGS!** – Dieses Gerät beinhaltet Elektronikteile. Die Nutzung darf nur erfolgen, wie in der Anleitung beschrieben, andernfalls besteht die GEFAHR eines STROMSCHLAGS!
- **ERSTICKUNGSGEFAHR!** – Kinder sollten das Gerät nur unter Aufsicht benutzen. Verpackungsmaterialien (Plastiktüten, Gummibänder, etc.) von Kindern fernhalten! Es besteht ERSTICKUNGSGEFAHR!
- **VERÄTZUNGSGEFAHR!** – Batterien außer Reichweite von Kindern aufbewahren! Achten Sie beim Einlegen der Batterie auf die richtige Polung. Ausgelaufene Batteriesäure kann zu Verätzungen führen! Vermeiden Sie den Kontakt von Batteriesäure mit Haut, Augen und Schleimhäuten. Spülen Sie bei Kontakt mit der Säure die betroffenen Stellen sofort mit reichlich klarem Wasser ab und suchen Sie einen Arzt auf.

- **BRAND-/EXPLOSIONSGEFAHR!** – Setzen Sie das Gerät keinen hohen Temperaturen aus. Benutzen Sie nur die empfohlenen Batterien. Gerät und Batterien nicht kurzschließen oder ins Feuer werfen! Durch übermäßige Hitze und unsachgemäße Handhabung können Kurzschlüsse, Brände und sogar Explosionen ausgelöst werden!
- Bauen Sie das Gerät nicht auseinander! Wenden Sie sich im Falle eines Defekts bitte an Ihren Fachhändler. Er nimmt mit dem Service-Center Kontakt auf und kann das Gerät ggf. zur Reparatur einschicken.
- Benutzen Sie nur die empfohlenen Batterien. Ersetzen Sie schwache oder verbrauchte Batterien immer durch einen komplett neuen Satz Batterien mit voller Kapazität. Verwenden Sie keine Batterien unterschiedlicher Marken, Typen oder unterschiedlich hoher Kapazität. Entfernen Sie die Batterien aus dem Gerät, wenn es längere Zeit nicht benutzt wird!

LIEFERUMFANG

Wetterstation, 3x Außensensor, Bedienungsanleitung.

VOR DEM GEBRAUCH

- Wir empfehlen die Verwendung von Alkali-Mangan-Batterien. Bei Temperaturen, die regelmäßig unter 0°C (32°F) fallen, empfehlen wir Lithiumbatterien.
- Verwenden Sie nach Möglichkeit keine Wiederaufladbaren Batterien. (Wiederaufladbare Batterien können auf Dauer die Leistungsanforderungen nicht erfüllen.)
- Legen Sie vor dem ersten Gebrauch die Batterien ein und achten Sie dabei auf die korrekte Polarität im Batteriefach. 3x AAA Batterien werden für die Wetterstation und 2x AAA Batterien werden für den Außensensor benötigt.

PRODUKTÜBERSICHT

1. Drücken Sie [SNZ / LIGHT], um die Hintergrundbeleuchtung zu aktivieren oder die Schlummerfunktion zu aktivieren, um den Alarm um 5 Minuten zu verzögern.
2. Drücken Sie im normalen Anzeigemodus [UP], um die Höchst- und Mindesttemperatur zu überprüfen. Drücken Sie während der Anzeige der Maximal- und Minimaldaten [UP], um den gesamten Speicher zu löschen und zum normalen Anzeigemodus zurückzukehren. Im Einstellmodus [UP] drücken und halten, um eine Einheit zu erhöhen, drücken und halten, um schnell zu erhöhen.
3. Drücken Sie im normalen Anzeigemodus [DOWN], um °C oder °F zu wählen. Halten Sie [DOWN] gedrückt, um den RCC-Empfang einzuleiten oder zu beenden. Im Einstellmodus [DOWN] drücken, um eine Einheit zu verringern, drücken und halten, um sie schnell zu verringern.
4. Drücken Sie [CH], um zwischen den Außensensorkanälen 1-3 umzuschalten. Halten Sie die Taste gedrückt, um den aktuellen Kanal zu entfernen.
5. Drücken Sie [MODE], um den Zeiteinstellungsmodus aufzurufen.
6. Drücken Sie [ALARM] einmal, um die Weckzeit zu überprüfen. Drücken Sie noch einmal [ALARM], um den Alarm ein- und auszuschalten. Die Taste [ALARM] gedrückt halten, um in die Alarmeinstellung zu gelangen.
7. Wandhalterung.
8. Batteriefach.
9. Tischständer.

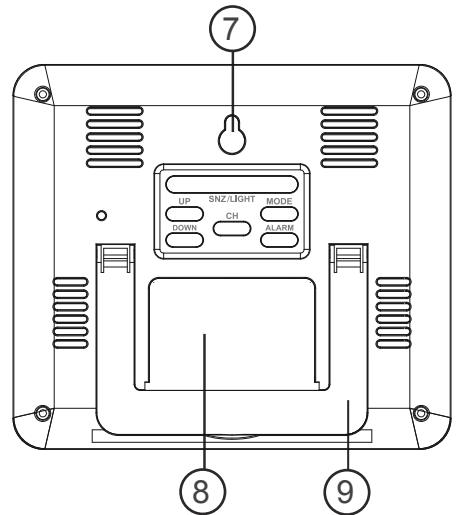
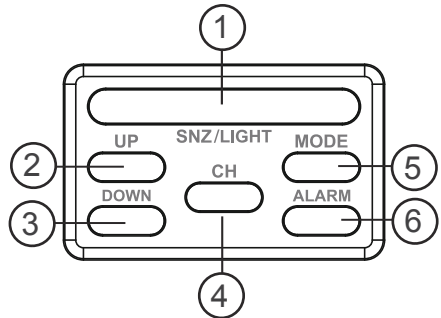

AUSSENSENSOR

1. Batteriefachdeckel.
2. Batteriefach.
3. RESET-Knopf (alle Einstellungen zurücksetzen).
4. Kanalumschaltung
5. Datenübertragungs-Licht

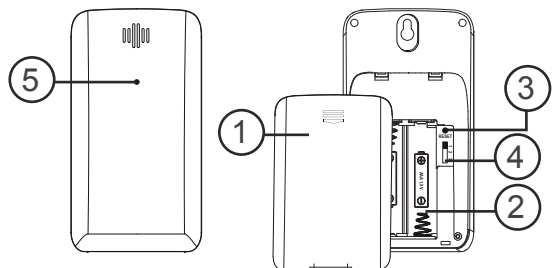

MODUS	TASTE	SNZ/LIGHT	ALARM	CH	DOWN	UP	MODE
Standard-Modus	drücken	Hintergrundbeleuchtung einschalten SNOOZE bei klingelndem Alarm	Weckzeit prüfen Alarm ein-/ ausschalten	Wechseln Sie zwischen den Außensensorkanälen 1-3	Wählen Sie °C oder °F	Prüfen Sie die maximale und minimale Temperatur Löschen Sie den gesamten Speicher bei der Anzeige der Maximal- und Minimaldaten	In die Zeiteinstellung wechseln
	gedrückt halten	Einstellen der Schlummerzeit	In den Alarmeinstellungsmodus wechseln	Vorhandenen Kanal entfernen	RCC-Empfang einleiten oder beenden	-----	-----
Zeiteinstellungs-Modus	drücken	-----	-----	-----	Verringern	Erhöhen	Einstellung bestätigen
	gedrückt halten	-----	-----	-----	Schnelle Verringerung	Schnelle Erhöhung	-----
Alarmeinstellungs-Modus	drücken	-----	-----	-----	Verringern	Erhöhen	Einstellung bestätigen
	gedrückt halten	-----	-----	-----	Schnelle Verringerung	Schnelle Erhöhung	-----

LCD-BILDSCHIRM

1. Zeit-/Alarmanzeige
2. Kalender
3. Innentemperatur und Feuchtigkeitsanzeige
4. Außentemperatur und Feuchtigkeitsanzeige

[📢] Alarm

[📡] FUNKUHR-SIGNAL-ANZEIGE

[🔋] Anzeige bei schwacher Batterie

[🏠] RF-Anzeige (Funkfrequenz)

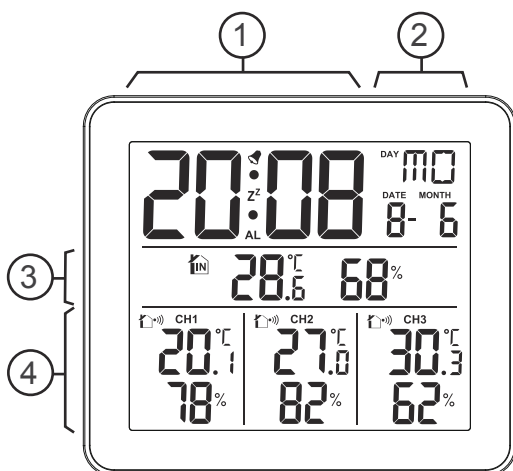

ERSTE SCHRITTE

BATTERIEN EINLEGEN

1. Entfernen Sie die Batteriefachabdeckung von der Rückseite.
2. Legen Sie 3x AAA (LR03)/1,5V Batterien ein. Bitte stellen Sie sicher, dass die Polaritäten (+/-) der Batterien bei der Installation übereinstimmen.
3. Schließen Sie das Batteriefach.

HINWEIS: Ersetzen Sie die Batterien [], wenn die Anzeige schwach ist.

AUSSENSENSOR

Die Haupteinheit kann Daten von bis zu 3 Außensensoren empfangen. 3 Außensensoren sind im Lieferumfang enthalten.

1. Entfernen Sie die Batteriefachabdeckung von der Rückseite.
2. Wählen Sie einen Kanal .
3. Legen Sie 2x AAA (LR03)/1,5V Batterien ein. Bitte stellen Sie sicher, dass die Polaritäten (+/-) der Batterien bei der Installation übereinstimmen.
4. Schließen Sie das Batteriefach.
5. Platzieren Sie den Sensor mit Hilfe des Tischständers oder der Wandhalterung innerhalb von 30 m (98 ft) vom Hauptgerät entfernt.

UM NACH EINEM SENSOR ZU SUCHEN:

Die Haupteinheit sucht nach dem Einsetzen der Batterien automatisch nach einem neuen Sensor. Um eine Suche nach einem Außensensor manuell einzuleiten, drücken und halten Sie [CH].

HINWEIS: Die Übertragungreichweite kann in Abhängigkeit von vielen Faktoren variieren. Möglicherweise müssen Sie verschiedene Orte ausprobieren, um das beste Ergebnis zu erzielen.

UHR

UHREMPFANG

1. Wenn Sie die Batterien einlegen oder austauschen, wird der RCC-Empfang eingeleitet. Um den RCC-Empfang manuell zu starten, halten Sie die Taste [DOWN] gedrückt.
2. Nachdem das RCC Signal empfangen wurde, verschwindet das RCC-Symbol [] automatisch, wenn Sie die entsprechenden Anzeigeeinstellungen (wie Jahr, Monat, Tag, Stunde, Minute usw.) ändern.

3. Wenn der Prozess erfolgreich war, wird das vollständige RCC-Symbol [] im Display angezeigt und das Datum und die Uhrzeit werden automatisch eingestellt. Wenn das fehlschlägt, halten Sie die Taste [DOWN] gedrückt, um den RCC-Empfang erneut zu starten.
4. Der RCC-Empfang beginnt jede Nacht automatisch von 1:00 Uhr – 5:00 Uhr. Die automatische Empfangsfunktion wird beendet, wenn sie erfolgreich ist. Wenn es das RCC-Signal nicht empfängt, wird es am nächsten Tag empfangen.
5. Wenn das Gerät das Signal immer noch nicht empfängt, fahren Sie bitte fort, die Uhrzeit manuell einzustellen.

DIE UHR MANUELL EINSTELLEN

1. Die Taste [MODE] gedrückt halten, um in die Zeit- und Datumseinstellung zu wechseln.
 2. Während der Einstellung blinkt der Einstellparameter.
 3. Drücken Sie einmal die Taste [UP], die Zahl erhöht sich um 1 Einheit. Halten Sie die [UP] Taste gedrückt, um die Zahl schneller zu erhöhen.
 4. Drücken Sie die Taste [DOWN] einmal, und die Zahl verringert sich um 1 Einheit. Halten Sie die [DOWN] Taste gedrückt, um die Zahl schneller zu verringern.
 5. Drücken Sie die [MODE] Taste, um die Einstellung zu bestätigen und zum nächsten Parameter zu gelangen.
 6. Reihenfolge der einzustellenden Werte: 12/24HR → Zeitzone → Stunde → Minute → Jahr → Monat → Tag → Wochensprache → Einstellmodus verlassen
- HINWEIS:**Reihenfolge der Wochenspracheneinstellung:EN → GE → FR → IT → DU → SP → DA
7. Wenn innerhalb von 20 Sekunden keine Aktion stattfindet oder Sie die Taste [MODE] drücken, wird die Einstellung gespeichert und Sie verlassen den Einstellmodus.

°C/°F Einstellung

Drücken Sie die [DOWN] Taste, um Celsius (°C) / Fahrenheit (°F) zu wechseln.

ALARM

EINSTELLEN/ANPASSEN DER ALARMZEIT

1. Drücken Sie [ALARM], um die Weckzeit anzuzeigen.
2. Halten Sie die Taste [ALARM] gedrückt, um in den Alarmeinstellmodus zu gelangen.
3. Während der Einstellung blinkt der Einstellparameter.
4. Drücken Sie die Taste [UP] oder [DOWN], um die gewünschten Daten einzustellen.
5. Reihenfolge der Einstellung: Stunden → Minuten → Ausgang
6. Drücken Sie die Taste [ALARM], um die Einstellung zu bestätigen und zu beenden.
7. Der Alarm wird automatisch eingeschaltet, wenn die Alarmeinstellung beendet ist.

ALARM EIN-/AUSSCHALTEN

Drücken Sie [ALARM], um die Weckzeit anzuzeigen. Drücken Sie die Taste [ALARM] erneut, um den Alarm ein- oder auszuschalten.

SCHLUMMERFUNKTION

1. Zur eingestellten Zeit ertönt das Alarmsignal.
2. Drücken Sie während des Alarms die Taste [SNZ / LIGHT], um den Alarm um 5 Minuten zu verzögern. ☒. Um den Alarm zu stoppen, drücken Sie eine beliebige Taste, außer [SNZ / LIGHT].
4. Der Alarm wird beim nächsten Alarmzeitpunkt erneut gestartet, es sei denn, Sie schalten die Alarmfunktion aus, indem Sie zuerst die [ALARM] Taste drücken, um die Alarmzeit anzuzeigen, und dann die [ALARM] Taste noch einmal drücken, bis der Alarm ausgeschaltet wird.

TEMPERATUR UND LUFTFEUCHTIGKEIT

Die Innenraumtemperatur wird immer in der Mitte des Bildschirms angezeigt. Um die Außentemperatur zu empfangen, können Sie bis zu 3 Außensensoren an das Hauptgerät koppeln.

Drücken Sie die Taste [CH], um zwischen Kanal 1-3 umzuschalten.

ANZEIGE DER MANUELLEN MESSUNGEN

1. Drücken Sie die Taste [UP], um die Höchst- und Mindesttemperatur anzuzeigen.
2. Reihenfolge der Anzeige: Aktuelle Werte > MAX (höchste Werte) > MIN (niedrigste Werte)
3. Wenn Sie die höchsten oder niedrigsten Werte anzeigen, drücken und halten Sie die Taste [UP], um alle gespeicherten Werte zu löschen.

HINTERGRUNDBELEUCHTUNG

Drücken Sie [SNZ / LIGHT], um die Hintergrundbeleuchtung zu aktivieren.

SPEZIFIKATIONEN

HAUPT-EINHEIT:

Abmessungen

141 x 21 x 124 mm (L x B x H)

Gewicht

220 g (ohne Batterien)

Energie:

DC 5V 150 mA-Adapter
3x AAA (LR03) 1,5V Batterien

TEMPERATUR:

Innentemperaturanzeige

0°C bis +50°C (32°F bis 122°F)

Außentemperaturanzeige

-50°C bis +70°C (-48°F bis 158°F)

Genauigkeit:

+/- 1°C (1°F) bei 20°C bis 40°C (68°F bis 75°F)
+/- 2°C (1°F) bei 0°C bis 50°C (32°F bis 122°F)

Auflösung:

1°C (1°F)

LUFTFEUCHTIGKEIT:

Luftfeuchtigkeitsbereich im Innen- und Außenbereich:

20% - 95% RH

Genauigkeit:

+/- 5% (30%-80%), andere +/-8%

AUSSENSENSOR:**Abmessungen:**

51 x 39.5 x 95 mm (L x B x H)

Gewicht:

45g (ohne Batterien)

Funksignal-Übertragungsbereich:

30 m (98 ft)

Temperaturbereich:

-40°C bis +70°C (-40°F bis 158°F)

Signalfrequenz:

433 MHz

Maximale Sendeleistung:

unter 10mW

Energie:

2x AAA (LR03) 1,5V Batterien

EG-KONFORMITÄTSERKLÄRUNG

 Hiermit erklärt die Explore Scientific GmbH, dass der Gerätetyp mit der Artikelnummer: WSH4003 der folgenden Richtlinie entspricht: 2014/53/EU. Der vollständige Text der EG-Konformitätserklärung ist unter der folgenden Internetadresse verfügbar: www.bresser.de/download/WSH4003/CE/WSH4003_CE.pdf

HINWEISE ZUR REINIGUNG

- Entfernen Sie die Batterien vor der Reinigung.
- Reinigen Sie das Gerät äußerlich nur mit einem trockenen Tuch. Um eine Beschädigung der Elektronik zu vermeiden, verwenden Sie keine Reinigungsflüssigkeit.
- Schützen Sie das Gerät vor Staub und Feuchtigkeit.

ENTSORGUNG



Entsorgen Sie die Verpackungsmaterialien sortenrein. Beachten Sie bitte bei der Entsorgung des Geräts die aktuellen gesetzlichen Bestimmungen. Informationen zur fachgerechten Entsorgung erhalten Sie bei den kommunalen Entsorgungsdienstleistern oder dem Umweltamt.



Werfen Sie Elektrogeräte nicht in den Hausmüll!

Gemäß der Europäischen Richtlinie 2002/96/EG über Elektro- und Elektronik-Altgeräte und deren Umsetzung in nationales Recht, müssen verbrauchte Elektrogeräte getrennt gesammelt und einer umweltgerechten Wiederverwertung zugeführt werden.



Gemäß den Vorschriften für Batterien und Akkus ist die Entsorgung im normalen Hausmüll ausdrücklich verboten. Bitte entsorgen Sie Ihre gebrauchten Batterien wie gesetzlich vorgeschrieben - an einer lokalen Sammelstelle oder im Einzelhandel. Die Entsorgung über den Hausmüll verstößt gegen die Batterie-Richtlinie. Batterien, die Giftstoffe enthalten, sind mit einem Zeichen und einem chemischen Symbol gekennzeichnet.



Cd¹



Hg²



Pb³

- ¹ Batterie enthält Cadmium
- ² Batterie enthält Quecksilber
- ³ Batterien enthalten Blei

GARANTIE & SERVICE

Die reguläre Garantiezeit beträgt 2 Jahre und beginnt am Tag des Kaufs. Um von einer verlängerten, freiwilligen Garantiezeit wie auf dem Geschenkkarton angegeben zu profitieren, ist eine Registrierung auf unserer Website erforderlich. Die vollständigen Garantiebedingungen sowie Informationen zu Garantiezeitverlängerung und Serviceleistungen können Sie unter www.bresser.de/garantiebedingungen oder www.bresser.de/warranty_terms einsehen.

Sie wünschen eine ausführliche Anleitung zu diesem Produkt in einer bestimmten Sprache? Dann besuchen Sie unsere Website über nachfolgenden Link (QR Code) für verfügbare Versionen. Alternativ können Sie uns auch eine E-Mail an die Adresse manuals@bresser.de schicken oder eine Nachricht unter +49 (0) 28 72 – 80 74-220* hinterlassen. Bitte geben Sie stets Ihren Namen, Ihre genaue Adresse, eine gültige Telefonnummer und E-Mail-Adresse sowie die Artikelnummer und -bezeichnung an.

*Lokale Rufnummer in Deutschland (Die Höhe der Gebühren je Telefonat ist abhängig vom Tarif Ihres Telefonanbieters); Anrufe aus dem Ausland sind mit höheren Kosten verbunden.

Errors and technical changes reserved.

MANUAL DOWNLOAD:

www.bresser.de/download/WSH4003

SERVICE AND WARRANTY:



www.bresser.de/warranty_terms

A PROPOS DE CE MODE D'EMPLOI



Ce mode d'emploi fait partie intégrante de l'appareil. Veuillez lire les consignes de sécurité et le mode d'emploi attentivement avant utilisation. Conservez ce mode d'emploi pour consultation ultérieure. Lorsque l'appareil est vendu ou donné à un tiers, le mode d'emploi doit être fourni au nouveau propriétaire/utilisateur du produit.



AVERTISSEMENTS - GÉNÉRALITÉS

- **Risque d'électrocution** — Cet appareil contient des composants électroniques qui fonctionnent via une alimentation électrique (bloc secteur et/ou piles). Les enfants ne peuvent utiliser cet appareil que sous la surveillance d'un adulte. N'utilisez l'appareil que de la façon décrite dans le manuel, autrement vous encourez le risque de subir une électrocution.
- **Risque de suffocation** — Les enfants ne peuvent utiliser cet appareil que sous la surveillance d'un adulte. Veuillez conserver le matériel d'emballage, tel que les sacs en plastiques et les élastiques, hors de portée des enfants, car ces matériaux présentent un risque de suffocation.
- **Risque de brûlure chimique** — Gardez les piles hors de portée des enfants ! Veuillez à insérer les piles correctement. Des piles qui fuient peuvent entraîner des brûlures chimiques. Évitez le contact entre l'acide des piles et la peau, les yeux et les muqueuses. En cas de contact, rincez immédiatement la partie touchée avec beaucoup d'eau et contactez un médecin.

- **Risque d'incendie/explosion** — N'exposez pas l'appareil à des températures élevées. Utilisez uniquement les piles recommandées. Ne court-circuitez pas l'appareil ou les piles et ne les jetez pas au feu. Une chaleur excessive ou une manipulation inappropriée peut entraîner un court-circuit, un incendie ou une explosion.
- Ne démontez pas l'appareil. En cas de dysfonctionnement, contactez votre revendeur. Le revendeur prendra contact avec le service technique et enverra l'appareil pour réparation le cas échéant.
- Utilisez uniquement les piles recommandées. Veuillez toujours remplacer des piles faibles ou usagées par un jeu complet de piles neuves pleinement chargées. N'utilisez pas des piles de marques ou de capacités différentes. Les piles doivent être retirées de l'appareil si celui-ci n'est pas utilisé pendant une période prolongée.

CONTENU DE LA LIVRAISON

Station météo, 3x capteur extérieur, mode d'emploi.

AVANT L'UTILISATION

- Nous vous recommandons d'utiliser des piles alcalines. Si la température passe fréquemment en-dessous de 0°C (32°F), nous vous recommandons d'utiliser des piles au lithium.
- Évitez d'utiliser des piles rechargeables. (Les piles rechargeables ne peuvent pas satisfaire aux spécifications d'alimentation requises.)
- Insérez les piles avant la première utilisation en respectant la polarité dans le compartiment des piles. 3 piles AAA sont nécessaires pour la station météo et 2 piles AAA sont nécessaires pour le capteur extérieur.

DESCRIPTION DU PRODUIT

1. Appuyez sur le bouton [SNZ / LIGHT] pour activer le rétroéclairage ou pour activer la fonction de répétition et retarder l'alarme de 5 minutes.
2. En mode d'affichage normal, appuyez sur le bouton [UP] pour vérifier la température max. et min. Lorsque la température max. et min. est affichée, maintenez le bouton [UP] pour effacer toutes celles en mémoire et revenir au mode d'affichage normal. En mode de réglage, appuyez sur le bouton [UP] pour augmenter d'une unité ou maintenez-le appuyé pour augmenter rapidement.
3. En mode d'affichage normal, appuyez sur le bouton [DOWN] pour choisir entre °C or °F . Maintenez le bouton [DOWN] appuyé pour lancer ou arrêter la réception du signal radiopiloté. En mode de réglage, appuyez sur le bouton [DOWN] pour diminuer d'une unité ou maintenez-le appuyé pour diminuer rapidement.
4. Appuyez sur le bouton [CH] pour basculer entre les canaux 1-3 du capteur extérieur. Maintenez le bouton appuyé pour effacer le canal actuel.
5. Appuyez sur le bouton [MODE] entrer en mode de réglage de l'heure.
6. Appuyez une fois sur le bouton [ALARM] pour vérifier l'heure de l'alarme. Appuyez à nouveau sur le bouton [ALARM] pour désactiver l'alarme. Maintenez le bouton [ALARM] appuyé pour entrer en mode de réglage de l'alarme.
7. Support mural.
8. Compartiment des piles.
9. Support de table.

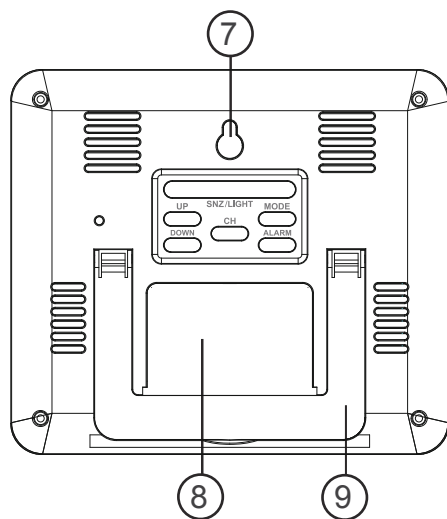
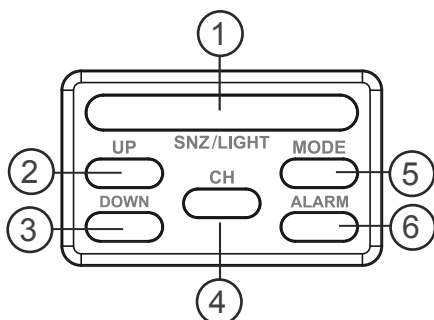

CAPTEUR EXTÉRIEUR



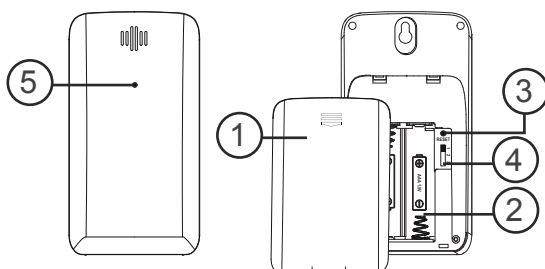

1. Couverture du compartiment des piles.
2. Compartiment des piles.
3. Bouton RESET (réinitialiser tous les réglages).
4. Changement de canal.
5. Voyant de transmission de données



BOUTON		SNZ/LIGHT	ALARM	CH	DOWN	UP	MODE
Mode standard	APPUYER	Activer le rétroéclairage Activer la répétition de l'alarme lorsque la sonnerie retentit	Vérifier l'heure de l'alarme. Activer/désactiver l'alarme.	Basculer entre les canaux 1-3 du capteur extérieur	Sélectionner °C ou °F	Vérifier la température max. et min. Effacer la mémoire lors de l'affichage des données max. et min	Passer au réglage de l'heure
	MAINTENIR APPUYÉ	Régler le délai de répétition	Passer au mode de réglage de l'alarme	Effacer le canal actuel	Lancer ou arrêter la réception du signal radio-piloté.	-----	-----
Mode de réglage de l'heure	APPUYER	-----	-----	-----	Diminuer	Augmenter	Confirmer le réglage
	MAINTENIR APPUYÉ	-----	-----	-----	Diminuer rapidement	Augmenter rapidement	-----
Mode de réglage de l'alarme	APPUYER	-----	-----	-----	Diminuer	Augmenter	Confirmer le réglage
	MAINTENIR APPUYÉ	-----	-----	-----	Diminuer rapidement	Augmenter rapidement	-----

ÉCRAN LCD

1. Affichage de l'heure/l'alarme
2. Calendrier
3. Affichage de la température intérieure et de l'humidité
4. Affichage de la température extérieure et de l'humidité

- [] Alarme
- [] Indicateur de signal radio-piloté
- [] Indicateur de batterie faible
- [] Indicateur RF

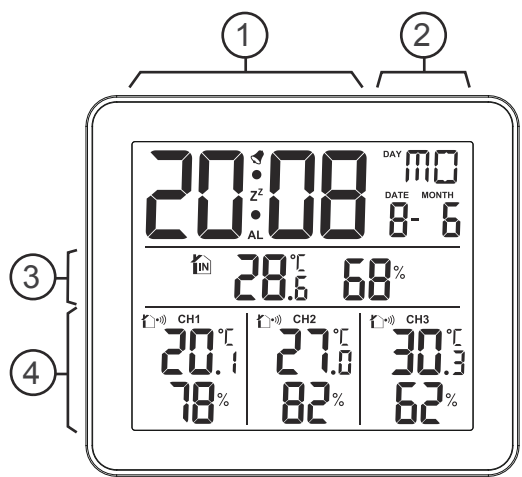

POUR COMMENCER

INSERTION DES PILES

1. Retirez le couvercle du compartiment des piles situé au dos.
2. Insérez 3 piles AAA (LR03)/1,5 V. Veillez à respecter la polarité (+/-) des piles.
3. Remettez le couvercle du compartiment à piles.

REMARQUE : Remplacez les piles lorsque [] apparaît ou l'écran est sombre.

CAPTEUR EXTÉRIEUR

L'unité principale peut recevoir des données provenant de jusqu'à 3 capteurs extérieurs. 3 capteurs extérieurs sont fournis à la livraison.

1. Retirez le couvercle du compartiment des piles situé au dos.
2. Sélectionnez un canal.
3. Insérez 2 piles AAA (LR03)/1,5 V. Veillez à respecter la polarité (+/-) des piles.
4. Remettez le couvercle du compartiment à piles.
5. Placez le capteur à moins de 30 mètres de l'unité principale en le montant sur le support de table ou au mur.

POUR RECHERCHER UN CAPTEUR :

L'unité principale va automatiquement chercher un nouveau capteur une fois les piles mises en place. Pour lancer manuellement la recherche d'un capteur extérieur, maintenez le bouton [CH] appuyé.

REMARQUE : La portée de transmission peut varier selon de nombreux facteurs. Vous devrez effectuer des tests à partir de différents endroits pour obtenir les meilleurs résultats.

HORLOGE

RÉCEPTION DE L'HORLOGE

1. Lorsque vous insérez ou remplacez les piles, la réception du signal radio-piloté est lancée. Pour lancer manuellement la réception du signal, maintenez le bouton [DOWN] appuyée.
2. Après réception du signal, si vous changez les réglages d'affichage pertinents (comme l'année, le mois, le jour, les heures, les minutes, etc.), le symbole de réception du signal [] disparaîtra automatiquement.

3. Si le processus de réception du signal aboutit, l'icône complète du signal radio-piloté [] s'affiche à l'écran et la date et l'heure se règlent automatiquement. En cas d'échec, maintenez le bouton [DOWN] appuyé pour relancer la réception du signal.
4. La réception du signal se lance automatiquement entre 1 h 00 et 5 h 00 toutes les nuits. La fonction de réception automatique s'arrête dès lors qu'elle aboutit. Si le signal n'est pas reçu, une autre tentative sera effectuée le jour suivant.
5. Si l'appareil ne reçoit toujours pas le signal, réglez l'heure manuellement.

RÉGLAGE MANUEL DE L'HORLOGE

1. Maintenez le bouton [MODE] appuyé pour entrer en mode de réglage de l'heure et de la date.
2. Le paramètre de réglage clignote.
3. Appuyez une fois sur le bouton [UP], le chiffre augmente d'1 unité. Maintenez le bouton [UP] appuyé, les chiffres augmentent rapidement.
4. Appuyez une fois sur le bouton [DOWN], le chiffre diminue d'1 unité. Maintenez le bouton [DOWN], les chiffres diminuent rapidement.
5. Appuyez sur le bouton [MODE] pour confirmer le réglage et passer au paramètre suivant.
6. Séquence de réglage : 12/24 h → Fuseau horaire → Heure → Minute → Année → Mois → Jour → Semaine langue → Quitter

REMARQUE : Ordre de réglage de la langue de la semaine: EN → GE → FR → IT → DU → SP → DA

7. Si aucun bouton n'est activé pendant 20 secondes ou si vous appuyez sur le bouton [MODE], le réglage sera enregistré et l'appareil sortira du mode de réglage.

RÉGLAGE °C/°F

Appuyez sur le bouton [DOWN] pour passer entre degrés Celsius (°C) / Fahrenheit (°F).

ALARME

CONFIGURATION/RÉGLAGE DE L'HEURE DE L'ALARME

1. Appuyez sur le bouton [ALARM] pour afficher l'heure de l'alarme.
2. Maintenez le bouton [ALARM] appuyé pour passer au mode de réglage de l'alarme.
3. Le paramètre de réglage clignote.
4. Appuyez sur le bouton [UP] ou [DOWN] pour sélectionner le réglage souhaité.
5. Séquence de réglage : Heures → Minutes → Retour
6. Appuyez sur le bouton [ALARM] pour confirmer le réglage et quitter.
7. L'alarme s'active automatiquement lorsque le réglage de l'alarme est terminé.

ACTIVATION/DÉSACTIVATION DE L'ALARME

Appuyez sur le bouton [ALARM] pour afficher l'heure de l'alarme. Appuyez à nouveau sur le bouton [ALARM] pour activer/désactiver l'alarme.

FONCTION DE RÉPÉTITION (SNOOZE)

1. À l'heure définie, la sonnerie de l'alarme retentit.
2. Au cours de la sonnerie, appuyez sur le bouton [SNZ / LIGHT] pour retarder l'alarme de 5 minutes.
3. Pour arrêter l'alarme, appuyez n'importe quel bouton, à part [SNZ / LIGHT].
4. L'alarme sonnera à nouveau à la prochaine heure d'alarme prévue, sauf si vous avez d'abord désactivé la fonction d'alarme en appuyant sur le bouton [ALARM] pour afficher l'alarme, puis à nouveau sur le bouton [ALARM] jusqu'à ce qu'elle soit désactivée.

TEMPÉRATURE ET HUMIDITÉ

La température intérieure est toujours affichée au centre de l'écran. Pour obtenir la température extérieure, vous pouvez connecter jusqu'à 3 capteurs extérieurs à l'unité principale.

Appuyez sur le bouton [CH] pour basculer entre les canaux 1-3.

AFFICHAGE MANUEL DES DONNÉES

1. Appuyez sur le bouton [UP] pour afficher la température max. et min.
2. Séquence d'affichage : Valeurs actuelles > MAX (valeurs maximales) > MIN (valeurs minimales)
3. Lors de l'affichage des valeurs maximales ou minimales, maintenez le bouton [UP] pour effacer toutes les valeurs enregistrées.

RÉTROÉCLAIRAGE

Appuyez sur le bouton [SNZ / LIGHT] pour activer le rétroéclairage.

SPÉCIFICATIONS UNITÉ PRINCIPALE :

Dimensions

141 x 21 x 124 mm (L x l x h)

Poids

220 g (sans les piles)

Alimentation :

3 piles AAA (LR03) 1,5 V

TEMPÉRATURE :

Plage d'affichage de la température intérieure :

0 °C à +50 °C (32 °F à 122 °F)

Plage d'affichage de la température extérieure :

-50 °C à +70 °C (-48 °F à 158 °F)

HUMIDITÉ :

Plage d'humidité intérieure/extérieure :

20 % - 95 % Humidité relative

CAPTEUR EXTÉRIEUR :

Dimensions :

51 x 39.5 x 95 mm (L x l x h)

Poids :

45 g (sans les piles)

Portée de transmission :

30 m (98 ft)

Plage de température :

-40 °C à +70 °C (-40 °F à 158 °F)

Fréquence du signal :

433 MHz

Puissance de transmission maximale :

moins de 10 mW

Alimentation :

2 piles AAA (LR03) 1,5 V

DÉCLARATION DE CONFORMITÉ CE

CE Par la présente, Explore Scientific GmbH déclare que le type d'appareil de numéro de pièce : WSH4003 satisfait à la

Directive : 2014/53/UE. L'intégralité de la déclaration de conformité UE est disponible à l'adresse internet suivante :

www.bresser.de/download/WSH4003/CE/WSH4003_CE.pdf

REMARQUES SUR LE NETTOYAGE

- Retirez les piles avant le nettoyage.
- Utilisez uniquement un chiffon sec pour nettoyer l'extérieur de l'appareil. Pour éviter d'endommager les composants électroniques, n'utilisez pas de liquide de nettoyage.
- Protégez l'appareil contre la poussière et l'humidité.

ÉLIMINATION

 Éliminez les matériaux d'emballage correctement en fonction de leur type, tels que le papier ou le carton. Prenez contact avec votre service de collecte des déchets ou une autorité environnementale pour obtenir des informations sur une élimination appropriée.

 Ne jetez pas les appareils électroniques avec les ordures ménagères ! Conformément à la directive 2002/96/CE du Parlement européen relative aux déchets d'équipements électriques et électroniques et son adaptation dans la législation allemande, les appareils électroniques usagés doivent faire l'objet d'une collecte séparée et doivent être recyclés dans le respect de l'environnement.

 Conformément aux réglementations sur les piles et les piles rechargeables, il est formellement interdit de jeter les piles dans les ordures ménagères. Veuillez à éliminer vos piles usagées tel qu'exigé par la loi : à un point de collecte local ou auprès d'un revendeur. Jeter les piles avec les ordures ménagères enfreint la Directive relative aux piles. Les piles qui contiennent des toxines sont marquées avec un signe et un symbole chimique.



- ¹ pile contenant du cadmium
- ² pile contenant du mercure
- ³ pile contenant du plomb

GARANTIE & RÉPARATION

La période de garantie est de 2 ans et commence à partir de la date d'achat. Afin de bénéficier d'une période de garantie prolongée comme indiqué sur l'emballage, l'enregistrement sur notre site internet est nécessaire. Vous pouvez avoir accès à l'intégralité des conditions de garantie ainsi qu'à des informations sur la prolongation de la période de garantie et sur nos services à la page www.bresser.de/warranty_terms.

Souhaitez-vous obtenir un mode d'emploi détaillé pour ce produit dans une autre langue ? Rendez-vous sur notre site internet via le lien ci-dessous (code QR) pour découvrir les versions disponibles. Alternativement vous pouvez également envoyer un email à l'adresse manuals@bresser.de ou laisser un message au numéro +49 (0) 28 72 – 80 74-220*. Veuillez toujours indiquer votre nom, votre adresse, un numéro de téléphone valide et une adresse email, ainsi que le numéro et le nom de l'article.

*Numéro facturé au tarif local en Allemagne (le prix à payer par appel téléphonique dépend de votre opérateur) ; les appels passés depuis l'étranger impliquent des frais supplémentaires.

MANUAL DOWNLOAD:

www.bresser.de/download/WSH4003

SERVICE AND WARRANTY:



www.bresser.de/warranty_terms

SOBRE ESTE MANUAL DE INSTRUCCIONES



Este manual de instrucciones debe considerarse un componente del aparato. Por favor, lea atentamente las instrucciones de seguridad y las instrucciones de uso antes de usar el producto. Guarde estas instrucciones para volver a utilizarlas en una fecha posterior. Cuando el dispositivo se vende o se entrega a otra persona, el manual de instrucciones debe entregarse al nuevo propietario/usuario del producto.



ADVERTENCIAS DE CARÁCTER GENERAL

- **Riesgo de descarga eléctrica** – Este aparato contiene componentes electrónicos que funcionan mediante alimentación por cable o pilas. Los niños sólo deben utilizarlo bajo supervisión de un adulto. Úselo sólo como se describe en el manual, de lo contrario corre el riesgo de descarga eléctrica.
- **Peligro de asfixia** – Los niños sólo deben utilizarlo bajo supervisión de un adulto. Mantenga los materiales de embalaje como las bolsas de plástico y las gomas elásticas fuera del alcance de los niños, ya que estos materiales representan un peligro potencial de asfixia.
- **Riesgo de quemaduras químicas** – ¡Mantenga las pilas fuera del alcance de los niños! Al colocarlas, preste atención a la polaridad. La fuga de ácido de las pilas puede provocar quemaduras químicas. Evite el contacto del ácido de las pilas con la piel, los ojos y las membranas mucosas. En caso de contacto, aclarar inmediatamente la zona afectada con abundante agua y buscar atención médica.

- **Riesgo de incendio/explosión** – No exponga el dispositivo a altas temperaturas. Utilice solamente las pilas recomendadas. No cortocircuite el dispositivo o las pilas, ni las arroje al fuego. El calor excesivo y el manejo inadecuado pueden provocar cortocircuitos, incendios e incluso explosiones.
- No desmonte el aparato. En caso de avería, póngase en contacto con su distribuidor. Este se pondrá en contacto con el servicio técnico y, dado el caso, podrá enviar el aparato a reparación.
- Utilice solamente las pilas recomendadas. Recambie las pilas agotadas o muy usadas por un juego completo de pilas nuevas a plena capacidad. No utilice pilas de marcas o modelos distintos ni de distinto nivel de capacidad. Retire las pilas del aparato si no lo va a usar durante un periodo prolongado de tiempo.

CONTENIDO DE LA CAJA

Estación meteorológica, 3x sensor exterior, instrucciones de funcionamiento.

ANTES DE COMENZAR

- Recomendamos el uso de pilas alcalinas. Si las temperaturas caen regularmente por debajo de 0°C (32°F), recomendamos usar baterías de litio.
- Evite el uso de pilas recargables. (Las pilas recargables no pueden mantener los requisitos de energía correctos.)
- Inserte las pilas antes de usarlas por primera vez, ajustándose a la polaridad del compartimento de las pilas. La estación meteorológica funciona con 3 pilas AAA y el sensor exterior funciona con 2 pilas AAA.

VISTA GENERAL DEL PRODUCTO

1. Presione [SNZ / LIGHT] para activar la retroiluminación o para activar la función de repetición de alarma y que esta suene al cabo de 5 minutos.
2. En el modo de pantalla normal, presione [UP] para comprobar la temperatura máx. y mín. Con la indicación de temperatura máx. y mín. en pantalla, presione [UP] para borrar toda la memoria y volver el modo de pantalla normal. En el modo de ajuste, mantenga presionado [UP] para aumentar las unidades una a una y manténgalo presionado para aumentarlas rápidamente.
3. En el modo de pantalla normal, presione [DOWN] para seleccionar los grados °C o °F. Mantenga presionado [DOWN] para iniciar o salir de la recepción de radiocontrol. En el modo de ajuste, presione [DOWN] para disminuir las unidades una a una y manténgalo presionado para disminuirlas rápidamente.
4. Presione [CH] para desplazarse entre los canales 1-3 del sensor exterior. Mantenga presionado para borrar el canal en curso.
5. Presione [MODE] para entrar en el modo de ajuste de la hora.
6. Presione [ALARM] una vez para comprobar la hora de alarma. Presione [ALARM] una vez más para activar/desactivar la alarma. Mantenga presionado [ALARM] para entrar en el modo de ajuste de alarma.
7. Montaje en pared.
8. Compartimento de las pilas.
9. Soporte de sobremesa.

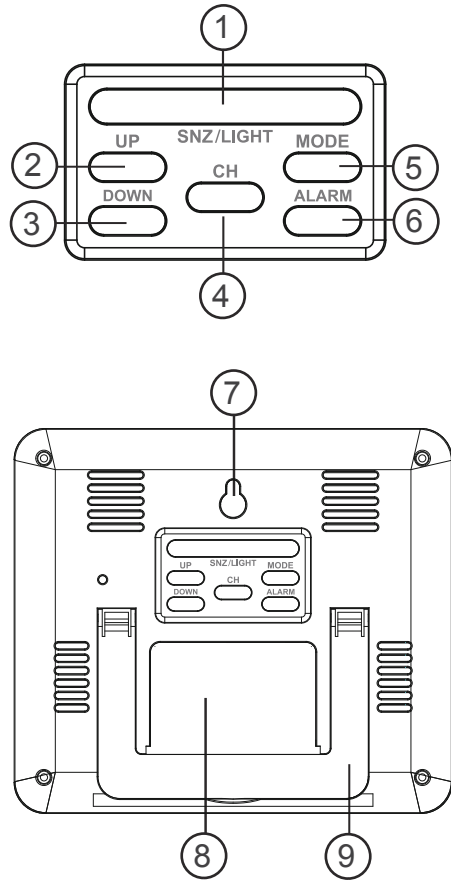

SENSOR EXTERIOR

1. Tapa del compartimento de las pilas.
2. Compartimento de las pilas.
3. Botón RESET (reinicia todos los ajustes).
4. Interruptor de canal.
5. Luz de transmisión de datos.

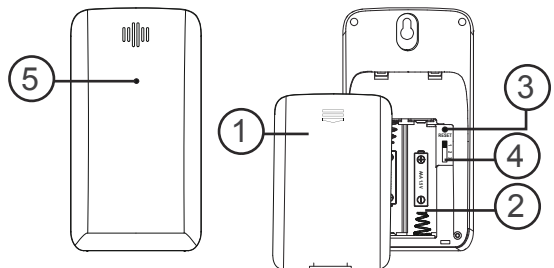

BOTÓN		SNZ/LIGHT	ALARM	CH	DOWN	UP	MODE
Modo estándar	PRESIONAR	Activar la retroiluminación. Activar la REPECIÓN DE ALARMA mientras suena la alarma	Comprobar la hora de alarma Activar /desactivar la alarma	Para desplazarse entre los canales 1-3 del sensor exterior	Seleccionar grados °C o °F	Comprobar la temperatura máx. y mín Borrar toda la memoria cuando aparecen los datos de la indicación de máx. y mín	Entrar en el ajuste de la hora
	MANTENER PRESIONADO	Para ajustar el intervalo de repetición de alarma	Entrar en modo de ajuste de alarma	Borrar canal actual	Iniciar o detener la recepción de radiocontrol	-----	-----
Modo de ajuste de la hora	PRESIONAR	-----	-----	-----	Disminuir	Aumentar	Confirmar ajuste
	MANTENER PRESIONADO	-----	-----	-----	Disminuir rápidamente	Aumentar rápidamente	-----
Modo de ajuste de la alarma	PRESIONAR	-----	-----	-----	Disminuir	Aumentar	Confirmar ajuste
	MANTENER PRESIONADO	-----	-----	-----	Disminuir rápidamente	Aumentar rápidamente	-----

PANTALLA LCD

1. Indicación de hora/alarma
2. Calendario
3. Indicación de temperatura y humedad interior
4. Indicación de temperatura y humedad exterior

[🚨] Alarma

[📶] Indicador de señal de radiocontrol

[🔋] Indicador de pilas agotándose

[📶] Indicador de RF

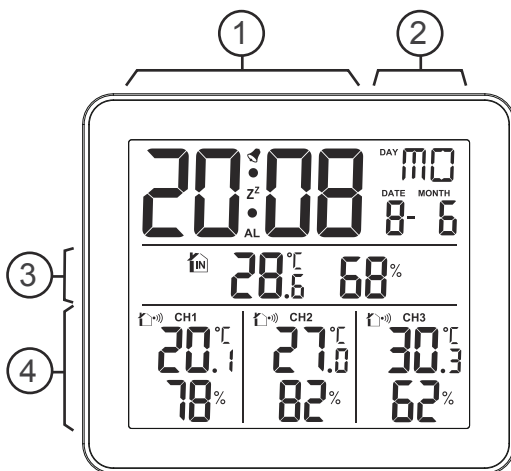

PRIMEROS PASOS

INSERCIÓN DE LAS PILAS

1. Retire la cubierta del compartimento de las pilas de la parte posterior.
2. Inserte 3 pilas AAA (LR03) de 1,5 V. Asegúrese de que las polaridades (+/-) estén en dirección correcta en el momento de colocarlas.
3. Vuelva a colocar la cubierta del compartimento de las pilas.

NOTA: Reemplace las pilas [] cuando la pantalla se vea tenue.

SENSOR EXTERIOR

La unidad principal puede recibir datos de hasta 3 sensores exteriores. Con la entrega se incluye 3 sensores.

1. Retire la cubierta del compartimento de las pilas de la parte posterior.
2. Seleccione un canal y luego.
3. Inserte 2 pilas AAA (LR03) de 1,5 V. Asegúrese de que las polaridades (+/-) estén en dirección correcta en el momento de colocarlas.
4. Vuelva a colocar la cubierta del compartimento de las pilas.
5. Coloque el sensor dentro de un radio de 30 m (98 pies) de la unidad principal usando el soporte de sobremesa o el montaje en pared.

CÓMO BUSCAR UN SENSOR:

La unidad principal buscará automáticamente un sensor nuevo después de instalar las pilas. Para iniciar manualmente la búsqueda del sensor exterior, mantenga presionado [CH].

NOTA: El alcance de la transmisión puede variar dependiendo de múltiples factores. Para obtener el mejor resultado, es posible que tenga que probar varias ubicaciones.

RELOJ

RECEPCIÓN DE LA HORA

1. Al insertar o reemplazar las pilas se inicia la recepción de radiocontrol. Para iniciar manualmente la recepción de radiocontrol, mantenga pulsado el botón [DOWN].

2. Una vez que el radiocontrol reciba la señal, si cambia la indicación de ajuste pertinente (como, año, mes, día, hora, minuto, etc.) el símbolo de radiocontrol [] desaparecerá automáticamente.
3. Si el proceso de recepción de radiocontrol es correcto, aparecerá un símbolo de radiocontrol completo [] y la fecha y hora se ajustarán automáticamente. Si fallara, mantenga presionado el botón [DOWN] para reiniciar la recepción del radiocontrol.
4. La recepción de radiocontrol empezará automáticamente de 1:00 – 5:00 todas las noches. La función de recepción automática se detendrá si se realiza con éxito. Si no se recibe la señal de radiocontrol, se recibirá al día siguiente.
5. Si el aparato sigue sin recibir la señal, ajuste la hora manualmente.

AJUSTE MANUAL DEL RELOJ

1. Mantenga pulsado el botón [MODE] para entrar en el modo de ajuste de fecha y hora.
 2. El parámetro de ajuste parpadeará.
 3. Presione el botón [UP] una vez y las unidades aumentarán de una en una. Mantenga presionado el botón [UP] para incrementar la cifra a más velocidad.
 4. Presione el botón [DOWN] una vez y las unidades disminuirán de una en una. Mantenga presionado el botón [DOWN] para reducir la cifra a más velocidad.
 5. Presione el botón [MODE] para confirmar el ajuste y pasar al siguiente parámetro.
 6. Secuencia de ajuste: 12/24HR → Uso Horario → Hora → Minuto → Año → Mes → Día → Idioma semanal → Salir
- NOTA:** Orden de configuración del idioma semanal: EN → GE → FR → IT → DU → SP → DA
7. Si no se realiza ninguna acción en 20 segundos, o si presiona el botón [MODE] el ajuste se guardará y se saldrá del modo de ajuste.

AJUSTE DE LOS GRADOS °C/°F

Pulse el botón [DOWN] para cambiar entre grados Celsius (°C) y Fahrenheit (°F).

ALARMA

AJUSTE DE LA HORA DE ALARMA

1. Presione [ALARM] para ver la alarma en pantalla.
2. Mantenga presionado el botón [ALARM] para entrar en el modo de ajuste de alarma.
3. El parámetro de ajuste parpadeará.
4. Presione el botón [UP] o [DOWN] para ajustar los datos que desee.
5. Secuencia de ajuste: Hora →Minuto →Salida
6. Presione el botón [ALARM] para confirmar el ajuste y salir.
7. La alarma se activará automáticamente después de haberla ajustado.

ACTIVACIÓN/DESACTIVACIÓN DE LA ALARMA

Presione [ALARM] para ver la alarma en pantalla. Presione el botón [ALARM] una vez más para activar/desactivar la alarma.

FUNCIÓN DE REPETICIÓN DE ALARMA

1. La señal de alarma suena a la hora ajustada.
2. Mientras suena la alarma, presione el botón [SNZ / LIGHT] para que vuelva a sonar al cabo de 5 minutos.
3. Para detener la alarma, presione cualquier botón, excepto el botón [SNZ / LIGHT].
4. La alarma sonará de nuevo a la próxima hora de alarma ajustada, a menos que desactive la función de alarma presionando el botón [ALARM] para ver la alarma primero y luego, presione el botón [ALARM] una vez más hasta que la alarma se ajuste como desactivada.

TEMPERATURA Y HUMEDAD

La temperatura interior siempre aparece en el centro de la pantalla. Para recibir la temperatura exterior se pueden conectar hasta 3 sensores externos a la unidad principal.

Presione el botón [CH] para desplazarse entre los canales 1-3.

INDICACIÓN DE MEDICIÓN MANUAL

1. Presione el botón [UP] para ver la indicación de temperatura máx. y mín.
2. Orden de aparición en pantalla: Valores actuales > MAX (valores más altos) > MIN (valores más bajos)
3. Con las indicaciones de los valores más altos o más bajos en pantalla, mantenga presionado el botón [UP] para borrar o guardar los valores.

RETROILUMINACIÓN

Presione [SNZ / LIGHT] para activar la retroiluminación.

ESPECIFICACIONES UNIDAD PRINCIPAL:

Dimensiones

141 x 21 x 124 mm (L. x An. x Al.)

Peso

220 g (sin pilas)

Alimentación:

3 pilas AAA (LR03) de 1,5V

TEMPERATURA:

Rango de indicación de temperatura interior:

De 0°C a +50°C (De 32°F a 122°F)

Rango de indicación de temperatura exterior:

De -50°C a +70°C (De -48°F a 158°F)

HUMEDAD:

Gama de humedad interior/exterior:

20% - 95% HR

SENSOR EXTERIOR:

Dimensiones:

51 x 39,5 x 95 mm (L. x An. x Al.)

Peso:

45 g (sin pilas)

Alcance de transmisión:

30 m (98 pies)

Gama de temperatura:

De -40°C a +70°C (De -40°F a 158°F)

Frecuencia de señal:

433 MHz

Potencia máxima de transmisión:

por debajo de 10mW

Alimentación:

2 pilas AAA (LR03) de 1,5V

DECLARACIÓN DE CONFORMIDAD CE ES



Explore Scientific GmbH declara que el artículo con número: WSH4003 está en conformidad con la Directiva: 2014 /53/UE. El texto completo de la declaración de conformidad de la UE está disponible en la siguiente dirección de Internet:
www.bresser.de/download/WSH4003/CE/WSH4003_CE.pdf

INSTRUCCIONES DE LIMPIEZA

- Retire las pilas antes de limpiar.
- Utilice un paño seco para limpiar el exterior del dispositivo. No utilice ningún producto de limpieza líquido para evitar dañar los componentes electrónicos.
- Proteja el dispositivo del polvo y la humedad.

ELIMINACIÓN



Elimine los materiales de embalaje separados por tipos. Póngase en contacto con su punto limpio más cercano o la autoridad local para saber el procedimiento a seguir si tiene dudas.



¡No elimine los electrodomésticos junto con la basura doméstica! Conforme a la directiva europea 2002/96/UE sobre aparatos eléctricos y electrónicos usados y a su aplicación en la legislación nacional, los aparatos eléctricos usados se deben recoger por separado y conducir a un reciclaje que no perjudique al medio ambiente.



De acuerdo con la normativa en materia de pilas y baterías recargables, está explícitamente prohibido depositarlas en la basura normal. Asegúrese de reciclar las pilas usadas según lo requerido por la ley, en un punto de recogida local. Arrojarlas a la basura viola la Directiva Europea Las pilas que contienen productos tóxicos están marcadas con un signo y un símbolo químico.



Cd¹



Hg²



Pb³

¹ pila que contiene cadmio

² pila que contiene mercurio

³ pila que contiene plomo

GARANTÍA Y SERVICIO

El período de garantía estándar es de 2 años y comienza el día de la compra. Para beneficiarse de un período de garantía más largo, tal y como se indica en la caja, es necesario registrarse en nuestra página web. Las condiciones completas de garantía, así como información relativa a la ampliación de la garantía y servicios, puede encontrarse en www.bresser.de/warranty_terms ¿Desearía recibir unas instrucciones de uso completas sobre este producto en un idioma determinado? Visite nuestra página web utilizando el siguiente enlace (código QR) para ver las versiones disponibles. O envíenos un correo electrónico a servicio.iberia@bresser.de o llame al (+34) 916 797 269* Asegúrese de indicar su nombre, dirección, teléfono y dirección de correo electrónico, así como el número del artículo y su descripción. * (el importe de cada llamada telefónica dependerá de las tarifas de los distribuidores); Las llamadas desde el extranjero están ligadas a costes suplementarios.

* (el importe de cada llamada telefónica dependerá de las tarifas de los distribuidores); Las llamadas desde el extranjero están ligadas a costes suplementarios.

MANUAL DOWNLOAD:

www.bresser.de/download/WSH4003

SERVICE AND WARRANTY:



www.bresser.de/warranty_terms

OVER DEZE GEBRUIKSAANWIJZING



Deze gebruiksaanwijzing moet worden beschouwd als onderdeel van het apparaat. Lees voor het gebruik de veiligheidsvoorschriften en de gebruiksaanwijzing zorgvuldig door. Bewaar deze gebruiksaanwijzing voor hernieuwd gebruik op een later tijdstip. Wanneer het apparaat wordt verkocht, of aan iemand anders wordt gegeven, moet de gebruiksaanwijzing aan de nieuwe eigenaar /gebruiker van het product worden verstrekt.



ALGEMENE WAARSCHUWINGEN

- **Risico op elektrische schokken** – Dit apparaat heeft elektronische onderdelen die werken via een stroombron (voeding en/of batterijen). Onjuist gebruik van dit product kan een elektrische schok veroorzaken. Een elektrische schok kan ernstige of potentieel dodelijke verwondingen veroorzaken. De volgende veiligheidsinformatie moet te allen tijde in acht worden genomen.
- **Risico op verstikking** – Onjuist gebruik van dit product kan leiden tot verstikking. Dit is bijzonder gevaarlijk voor kinderen. De volgende veiligheidsinformatie moet te allen tijde in acht worden genomen. Dit product bevat kleine onderdelen die door kinderen kunnen worden ingeslikt. Houd verpakkingsmateriaal (plastic zakken, elastiekjes enz.) uit de buurt van kinderen. Ze kunnen verstikking veroorzaken.
- **Explosiegevaar** – Stel het apparaat niet bloot aan hoge temperaturen. Gebruik alleen de aanbevolen batterijen. Apparaat of batterijen niet kortsluiten of in het vuur gooien! Overmatige hitte of onjuist gebruik kan kortsluiting, brand of een explosie veroorzaken.

- Demonteer het apparaat nooit. Neem in geval van een storing contact op met uw gespecialiseerde detailhandelaar. De gespecialiseerde detailhandelaar neemt contact op met het servicecentrum en stuurt het apparaat indien nodig ter reparatie op.
- Gebruik alleen de aanbevolen batterijen. Vervang zwakke of lege batterijen altijd door een nieuwe, volledige set batterijen op volle capaciteit. Gebruik geen batterijen van verschillende merken of met verschillende capaciteiten. Verwijder de batterijen uit het apparaat als het lange tijd niet gebruikt is.

INHOUD VAN DE VERPAKKING

Weerstation, 3x Buitensensor, Gebruiksaanwijzing.

VOOR DE INGEBRUIKNAME

- We raden het gebruik van alkalinebatterijen aan. Als de temperatuur regelmatig onder de 0°C (32°F) zakt, raden we het gebruik van lithiumbatterijen aan.
- Vermijd het gebruik van oplaadbare batterijen. (Oplaadbare batterijen kunnen niet de juiste voedingsvereisten behouden.)
- Plaats de batterijen voor het eerste gebruik, lettend op de polariteit in het batterijvak. 3x AAA-batterijen zijn nodig voor het weerstation en 2x AAA batterijen zijn nodig voor de buitensensor

OVERZICHT VAN HET PRODUCT

1. Druk op [SNZ / LIGHT] om de achtergrondverlichting te activeren of om de sluimerfunctie te activeren en het alarm gedurende 5 minuten uit te stellen.
2. In de normale weergavemodus drukt u [UP] om de max. en min. temperatuur te controleren. Tijdens de weergave van de max. en min. gegevens drukt u op [UP] om het geheugen te wissen en terug te keren naar de normale weergavemodus. vasthouden in de instelmodus op [UP] om met één eenheid te verhogen. Druk en houd ingedrukt om snel te verhogen.
3. Druk in de normale weergavemodus op [DOWN] om °C of °F te selecteren. Druk [DOWN] en houd ingedrukt om de RCC-ontvangst te starten. Druk in de instelmodus op [DOWN] om met één eenheid te verlagen. Druk en houd ingedrukt om snel te verlagen.
4. Druk op [CH] om tussen buitensensorkanaal 1-3 te schakelen. Drukken en ingedrukt houden om het huidige kanaal te wissen.
5. Druk op [MODE] om naar de instelmodus voor de tijd te gaan.
6. Druk één keer op [ALARM] om de alarmtijd te controleren. Druk nog een keer op [ALARM] om het alarm aan-/uit te schakelen. Druk op [ALARM] en houd deze ingedrukt om naar de instelmodus voor het alarm te gaan.
7. Muurhouder.
8. Batterijvak.
9. Tafelstandaard.

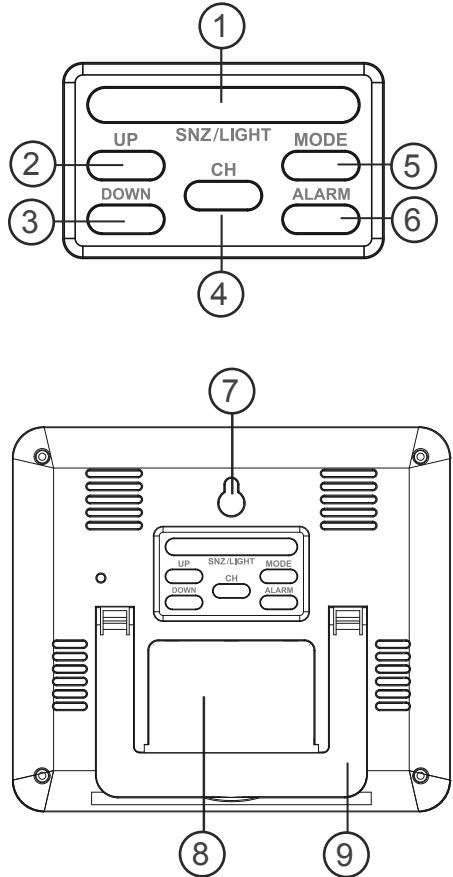

BUITENSOR



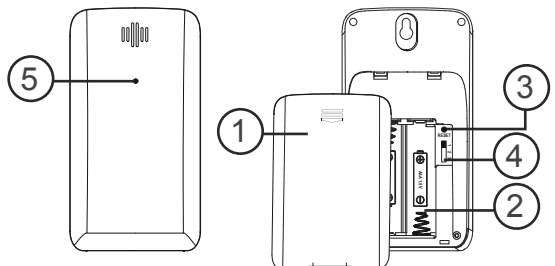

1. Batterijvakafdekking.
2. Batterijvak.
3. RESET knop (reset alle instellingen).
4. Kanaalschakelaar.
5. Gegevens transmissielampje



MODUS		KNOP	SNZ/LIGHT	ALARM	CH	DOWN	UP	MODE
Standaard modus	DRUKKEN		Achtergrondverlichting inschakelen SLUIMER wanneer het alarm afgaat	Controleer de alarmtijd Alarm aan-/uitzetten	Tussen buitensensorkanaal 1-3 schakelen	°C of °F selecteren	Controleer de max. en min. temperatuur Wis al het geheugen tijdens de weergave van de max. en min. gegevens	Op de tijdstellingen
	VASTHOUDEN		De sluimertijd instellen	Open de alarm instelmodus	Wis het huidige kanaal	RCC-ontvangst starten of verlaten	-----	-----
Tijdstelmodus	DRUKKEN		-----	-----	-----	Verlagen	Verhogen	Instelling bevestigen
	VASTHOUDEN		-----	-----	-----	Snel verlagen	Snel verhogen	-----
Alarm instelmodus	DRUKKEN		-----	-----	-----	Verlagen	Verhogen	Instelling bevestigen
	VASTHOUDEN		-----	-----	-----	Snel verlagen	Snel verhogen	-----

LCD-SCHERM

1. Weergave van tijd/alarm
2. Kalender
3. Weergave van de binnentemperatuur en -vochtigheid
4. Weergave van de buitentemperatuur en -vochtigheid

- [] Alarm
- [] RCC-sigitaal-indicator
- [] Lege batterij-indicator
- [] RF-indicator

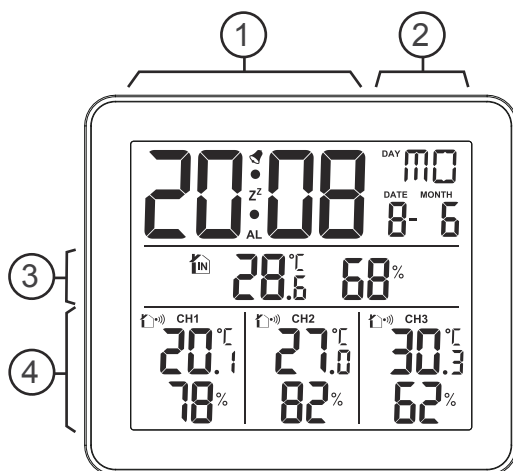

AAN DE SLAG

DE BATTERIJEN INSTALLEREN

1. Verwijder het batterijdeksel aan de achterkant.
2. Installeer 3x AAA (LR03)/1,5V batterijen. Zorg dat de batterijen volgens de juiste polariteit (+/-) worden geplaatst.
3. Breng het batterijdeksel opnieuw aan.

OPMERKING: Vervang de batterijen wanneer  verschijnt of wanneer het scherm dof wordt.

BUITENSENSOR

De hoofdeenheid kan gegevens van maximum 3 buitensensoren ontvangen. 3 buitensensoren is met het product meegeleverd.

1. Verwijder het batterijdeksel aan de achterkant.
2. Selecteer een kanaal.
3. Installeer 2x AAA (LR03)/1,5V batterijen. Zorg dat de batterijen volgens de juiste polariteit (+/-) worden geplaatst.
4. Breng het batterijdeksel opnieuw aan.
5. Plaats de sensor binnen 30 meter van de hoofdeenheid met gebruik van de tafelstandaard of muurhouder.

NAAR EEN SENSOR ZOEKEN:

De hoofdeenheid zoekt automatisch naar een nieuwe sensor zodra de batterijen zijn geïnstalleerd. Om het zoeken naar een buitensensor handmatig te starten, druk en houd [CH] ingedrukt.

OPMERKING: Het zendbereik is afhankelijk van vele factoren. Probeer verschillende locaties uit om het beste resultaat te krijgen.

KLOK

DE KLOKTIJD ONTVANGEN

1. Wanneer u batterijen plaatst of vervangt, wordt de RCC-ontvangst opnieuw gestart. Om de RCC-ontvangst handmatig te starten, drukt u de [DOWN] knop en houdt deze ingedrukt.
2. Nadat de RCC het signaal ontvangt, kunt u relevante weergave-instellingen (zoals jaar, maand, dag, uur, minuut, etc.), veranderen. Het RCC-symbool [] verdwijnt automatisch.

3. Wanneer RCC is ontvangen, wordt het voltooid RCC-symbool [] in het scherm weergegeven en is de datum en tijd automatisch ingesteld. Als dit niet lukt, drukt u op de [DOWN] knop en houdt u deze ingedrukt om de RCC-ontvangst opnieuw te starten.
4. Het ontvangen van RCC start elke nacht automatisch op 1:00 - 5:00. De automatische ontvangerst functie stopt zodra succesvol. Als het RCC-signaal niet wordt ontvangen, wordt het de volgende dag ontvangen.
5. Als het apparaat het signaal nog steeds niet heeft ontvangen, stel de tijd dan handmatig in.

DE KLOK HANDMATIG INSTELLEN

1. Druk de [MODE] knop en houd deze ingedrukt om de tijd en datum instelmodus te openen.
 2. De instelparameter knippert.
 3. Druk één keer op de [UP] knop, de waarde wordt met 1 eenheid verhoogd. Druk op de [UP] knop en houd hem ingedrukt, de waarde verhoogd snel.
 4. Druk een keer op de [DOWN] knop, de waarde wordt met 1 eenheid verlaagd. Druk op de [DOWN] knop en houd hem ingedrukt, de waarde verlaagt snel.
 5. Druk op de [MODE] knop om de instelling te bevestigen en naar de volgende parameter te gaan.
 6. Volgorde van de instellingen: 12/24 uur → Tijdzone → Uur → Minuut → Jaar → Maand → Dag → Week taal → Verlaten
- NOTITIE:** Week taal volgorde: EN → GE → FR → IT → DU → SP → DA
7. Als er gedurende 20 seconden geen enkele handeling plaatsvindt of als u op de [MODE] knop drukt, worden de instellingen opgeslagen en wordt de instelmodus afgesloten.

°C/°F INSTELLEN

Druk op de [DOWN] knop om tussen Celsius (°C) en Fahrenheit (°F) te wisselen.

ALARM

DE ALARMTIJD INSTELLEN OF AANPASSEN

1. Druk op [ALARM] om de alarmtijd weer te geven.
2. Druk op de [ALARM] knop en houd hem ingedrukt om naar de alarminstelmodus te gaan.
3. De instelparameter knippert.
4. Druk op de [UP] of [DOWN] knop om de gewenste gegevens in te stellen.
5. Volgorde van de instellingen: Uur → Minuut → Afsluiten
6. Druk op de [ALARM] knop om de instelling te bevestigen en af te sluiten.
7. Het alarm wordt automatisch ingeschakeld wanneer het alarm is ingesteld.

HET ALARM AAN-/UITZETTEN

Druk op [ALARM] om het alarm weer te geven. Druk nog een keer op de [ALARM] knop om het alarm aan/uit te zetten.

SLUIMERFUNCTIE

1. Het alarm gaat af wanneer de ingestelde tijd is bereikt.
2. Wanneer het alarm afgaat drukt u op de [SNZ / LIGHT] knop om het alarm 5 minuten uit te stellen.
3. Om het alarm te stoppen drukt u op een willekeurige andere knop, behalve op [SNZ / LIGHT] knop.
4. Het alarm gaat bij de volgende alarmtijd opnieuw af, tenzij de alarmfunctie wordt uitgeschakeld door op de [ALARM] knop te drukken om de alarmtijd weer te geven en vervolgens nog een keer op de [ALARM] knop te drukken om het alarm uit te schakelen.

TEMPERATUUR EN LUCHTVOCHTIGHEID

De binnentemperatuur wordt altijd in het midden van het scherm weergegeven. Om de buitentemperatuur te ontvangen kunt u maximaal 3 buitensensoren op de hoofdeenheid aansluiten.

Druk op de [CH] knop om tussen Kanaal 1-3 te schakelen.

HANDMATIGE MEETWEERGAVE

1. Druk op de [UP] knop om de max. en min. temperatuur weer te geven.
2. Volgorde van de weergave: Huidige waarden > MAX (hoogste waarden) > MIN (laagste waarden)
3. Als de hoogste of laagste waarden worden weergegeven, vasthouden u op de [UP] knop om alle opgeslagen waarden te verwijderen.

ACHTERGRONDVERLICHTING

Druk op [SNZ / LIGHT] om de achtergrondverlichting in te schakelen.

TECHNISCHE GEGEVENS HOOFDEENHEID:

Afmetingen

141 x 21 x 124 mm (L x B x H)

Gewicht

220 g (zonder batterijen)

Voeding:

3x AAA (LR03) 1,5V batterijen

TEMPERATUUR:

Weergavebereik van binnentemperatuur:

0°C tot +50°C (32°F tot 122°F)

Weergavebereik van buitentemperatuur:

-50°C tot +70°C (-48°F tot 158°F)

LUCHTVOCHTIGHEID:

Bereik van binnen-/buitenluchtvochtigheid:

20% - 95% RH

BUITENSENSOR:

Afmetingen:

51 x 39.5 x 95 mm (L x B x H)

Gewicht:

45 g (zonder batterijen)

Zendbereik:

30 m (98 ft)

Temperatuurbereik:

-40°C tot +70°C (-40°F tot 158°F)

Signaalfrequentie:

433 MHz

Maximum zendvermogen:

onder 10mW

Voeding:

2x AAA (LR03) 1,5V batterijen

EG-VERKLARING VAN OVEREENSTEMMING

 Explore Scientific GmbH verklaart hierbij dat het apparaattype met artikelnummer WSH4003: in overeenstemming is met Richtlijn: 2014/30/EU. De volledige tekst van de EU-conformiteitsverklaring is beschikbaar op het volgende internetadres: www.bresser.de/download/WSH4003/CE/WSH4003_CE.pdf

OPMERKING BIJ HET SCHOONMAKEN

- Haal de batterijen uit alvorens schoon te maken.
- Gebruik uitsluitend een droge doek om de buitenkant van het apparaat schoon te maken. Om beschadiging van de elektronica te vermijden, dient u geen reinigingsvloeistof te gebruiken.
- Bescherm het apparaat tegen stof en vocht.

VERWIJDERING



Gooi het verpakkingsmateriaal op de juiste wijze weg, afhankelijk van het soort materiaal, zoals papier of karton. Neem contact op met uw plaatselijke afvalverwijderingsservice of de milieuautoriteit voor informatie over de juiste verwijdering.



Gooi elektronische apparaten niet bij het huisvuil! Volgens de richtlijn 2012/19/EG van het Europees Parlement betreffende afgedankte elektrische en elektronische apparatuur en de aanpassing daarvan aan de Duitse wetgeving, moeten gebruikte elektronische apparaten gescheiden worden ingezameld en op een milieuvriendelijke manier worden gerecycled.



In overeenstemming met de regelgeving inzake batterijen en oplaadbare batterijen, is het weggooien van batterijen bij het normaal huishoudelijk afval expliciet verboden. Zorg ervoor dat u uw gebruikte batterijen zoals vereist door de wet deponeert bij een plaatselijk inzamelpunt of in de winkel. Weggooien met het huishoudelijk afval schendt de batterijrichtlijn. Batterijen die giftige stoffen bevatten, zijn gemarkeerd met een teken en een chemisch symbool.

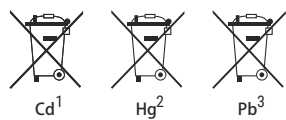

- ¹ batterij bevat cadmium
- ² batterij bevat kwik
- ³ batterij bevat lood

GARANTIE & SERVICE

De gebruikelijke garantieperiode is 2 jaar en begint op de dag van aankoop. Om te genieten van een verlengde vrijwillige garantieperiode zoals vermeld op de verpakking, is registratie op onze website verplicht. U kunt de volledige garantievooraanwaarden en de informatie over het verlengen van de garantieperiode en de details van onze service raadplegen op www.bresser.de/warranty_terms. Wilt u gedetailleerde instructies voor dit product in een betaalde taal? Bezoek dan onze website via de onderstaande link (QR-code) voor beschikbare versies. U kunt ook een e-mail sturen naar manuals@bresser.de of een bericht achterlaten op +49 (0) 28 72 – 80 74-220*. Vermeld altijd uw naam, exacte adres, een geldig telefoonnummer en e-mailadres, alsook het artikelnummer en de naam.

*Nummer tegen betaling van plaatselijke tarieven in Duitsland (het bedrag dat u wordt aangerekend per gesprek hangt af van het tarief van uw telefoonprovider); oproepen vanuit het buitenland zullen hogere kosten met zich meebrengen.

Fouten en technische wijzigingen voorbehouden.

HANDLEIDING DOWNLOADEN:
www.bresser.de/download/WSH4003

SERVICE EN GARANTIE:



www.bresser.de/warranty_terms

Errors and technical changes reserved.
Con riserva di errori e modifiche tecniche.
Irrtümer und technische Änderungen vorbehalten.
Conserver les erreurs et les modifications techniques.
Guardar errores y cambios técnicos.
Fouten en technische wijzigingen voorbehouden.

Manual_WSH4003EU2020070301

EXPLORE[®]
S C I E N T I F I C

EU Explore Scientific GmbH

Gutenbergstr. 2 · DE-46414 Rhede
Germany

www.bresser.de · service@bresser.de

USA Explore Scientific LLC

1010 S. 48th Street, Springdale,
AR 72762

www.explorescientific.com