



MURPHY DOOR

De Montaje Empotrado- sin ensamblar



BILT
3D interactive instructions



murphydoor.com | 888.458.5911

01

Antes de que Empieces

- Si no va a instalar la puerta en el recibo, manténgala nivelada sobre su base o déjela plana. NO lo apoye contra una pared en su borde
- Movimiento adecuado - **MURPHY DOOR NO ES RESPONSABLE POR DAÑOS POR CAÍDA DE LA PUERTA.**
 - Saque la puerta/gabinete de la jamba y transporte el gabinete y la jamba por separado.
 - NO transporte ni levante por el marco de la cara.
 - Las puertas son pesadas, manéjelas con cuidado.
 - Apoye toda la puerta cuando transporte y levante la puerta.
 - Se recomienda un mínimo de dos personas
- Asegúrese de que el instalador lea y comprenda todas las instrucciones antes de instalar la puerta. Nuestras puertas son únicas y tienen detalles de terminación particulares.
 - El gabinete es de 1-1/2" a 2" más angosto que la jamba. Esto permite el correcto funcionamiento de la puerta. Los huecos se cubrirán con revestimiento de acabado.
 - La carcasa y las bisagras que giran hacia adentro y hacia afuera se colocan de manera diferente.
 - Se necesitará algún acabado de pared donde la pared se encuentra con la jamba. Para obtener los mejores resultados, prepare la pared con el borde de yeso cortado lo más recto y limpio posible.
- Verifique que tenga todas las piezas antes de comenzar la instalación o contratar a un contratista.
- Pruebe su PIN para asegurarse de que funciona correctamente.
 - Sostenga el pin mientras presiona el botón central. Los dos rodamientos de bolas deben retraerse ligeramente. Si los cojinetes de bolas no se retraen, rocíe con lubricante seco. Involucrar al centro botón varias veces. Vuelva a verificar para ver si el pin funciona correctamente. NO use si el pin no funciona correctamente

02

Pintura y Tintura

- Si está terminando su puerta con pintura o tinte, le recomendamos que lo haga dentro de los 10 días para sellar la madera. Esto ayudará a minimizar las diferencias climáticas. Murphy Door no puede ofrecer una garantía contra combaduras o deformaciones en puertas sin terminar.
- Tenga cuidado al aplicar. Mantenga los orificios pretaladrados libres de exceso de pintura o manchas para facilitar el montaje.
- NO use pinturas a base de agua. Se requieren tintes y pinturas para muebles de calidad comercial.
- Siempre haga una prueba de muestra con su pintura o tinte. Los lados de la jamba que se colocarán contra la pared son excelentes lugares para probar, ya que no se verán una vez instalada la puerta.
- Siempre lea y siga las instrucciones de pintura o tinte antes de aplicar a la puerta.

03

Consejos de Instalación

- **Encuadre**
 - La abertura sin terminar debe enmarcarse con montantes de 2" x 4".
 - Solo se pueden usar montantes de 2" x 6" con puertas que abren hacia afuera.
 - Si usa montantes metálicos, reemplace los tornillos de 3" incluidos con (8) tornillos autorroscantes de 3".
 - Asegúrese de que sus montantes estén paralelos (mida la parte superior, media e inferior de la jamba RO) y cuadrado (poniendo un cuadrado en las cuatro esquinas). Si no lo son, tu Murphy Door no funcionará correctamente y puede parecer torcido.
- **Umbral**
 - Para obtener los mejores resultados, instale la puerta sobre una superficie nivelada. NO instale el umbral inferior sobre alfombras. La alfombra afectará la nivelación y evitará el correcto funcionamiento de la puerta.
 - Si debe calzar el umbral, es mejor tener un calce que sea del ancho del umbral y recorre toda la longitud del espacio necesario para calzar.
- **Jamba**
 - NO ajuste la jamba por encima o por debajo. Al instalar la jamba, debe asegurarse se calza correctamente. Debe estar nivelado y en escuadra con el umbral y la cabecera. Si la jamba no es cuadrada, puede hacer que la puerta no funcione correctamente o parezca que se combe.
- **Instalación del pasador de bisagra**
 - En las puertas que abren hacia afuera, asegúrese de que el pasador pase por el orificio en la parte superior de la puerta y por ambas bisagras. NO coloque el pasador de arriba hacia abajo. Si se instala correctamente, el pasador se avellanará y el botón se extenderá por completo (no se presionará). Si sobresale por debajo del dintel, no está correctamente asentado y puede fallar y hacer que la puerta se caiga. Asegúrese de que el pasador de la bisagra esté asentado y pase por ambas bisagras.

- **Puerta abatible hacia afuera**
 - Para obtener los mejores resultados, corte el borde de la placa de yeso lo más recto y limpio posible en el lado de instalación sin bisagras; borde izquierdo para un giro hacia la derecha, borde derecho para un giro hacia la izquierda. Instale la jamba ajustada al borde preparado. Calce el borde de la bisagra según sea necesario. Esto hará que el trabajo de acabado sea menor.
- **Carcasa (también conocida como moldura)**
 - Asegúrese de que su puerta se abra, cierre y gire correctamente antes de instalar la carcasa.
 - Fije primero la carcasa vertical, luego la carcasa superior. Esto hará que sea más fácil centrar visualmente la carcasa superior.
 - La carcasa MD está diseñada para que la carcasa superior sobrepase las carcasas laterales 1-1/2" por lado
- **Acabado**
 - Asegúrese de que su puerta funcione correctamente antes de terminar la pared.
 - Masilla, barro o cinta para terminar el borde donde la pared se encuentra con la jamba.

04

Solución de Problemas

¿Mi puerta batiente sobresale en la parte superior o se abre sola?

- Mueva la jamba en el lado de la bisagra inferior hacia afuera 1/2 de la distancia de apertura. Si la salida es de 1/2", mover la jamba 1/4" solucionará el 99% de todos los problemas. La construcción de viviendas rara vez es cuadrada y vertical y, a veces, puede hacer que nuestras puertas parezcan no estarlo.
- Asegúrese de que la pared, la puerta y el marco estén nivelados.
- Asegúrese de que las esquinas de la jamba estén cuadradas.
- Asegúrese de que las bisagras estén a plomo, alineadas arriba y abajo.
- Coloque la puerta sobre una superficie plana y use un borde recto para asegurarse de que la puerta no esté arqueada, hinchada o lijada en exceso. Use el borde recto más largo posible, 4'-6", para obtener los resultados más precisos. El borde recto debe ser una herramienta nivelada, cuadrada o similar.
- Revisar carcasa y puerta para ver si alguna está arqueada.

¿Mi puerta se hunde en el lado sin bisagras?

- Asegúrese de que el piso esté nivelado.
- Revise la puerta para asegurarse de que la madera esté nivelada y sin arcos.
- Verifique la jamba para asegurarse de que esté cuadrada y nivelada, que no esté demasiado apretada o demasiado apretada.
- Verificar las medidas de captura de fricción

¿Mi pasador de bisagra no entra en la bisagra?

- Lije el orificio; la pintura sobre aerosol puede dificultar el asiento.
- Retire la presión de la puerta.
- Pulverizar con lubricante seco. Los rodamientos de bolas que no se retraen pueden impedir el asiento.
- Si el pasador no entra, NO use una herramienta para golpearlo. Esto dañará el pasador y hará que sea más difícil sacarlo.
- Si se han realizado los pasos anteriores y aún no puede colocar el pasador, verifique la jamba y la puerta para asegurarse de que estén a plomo y niveladas

05

1 año de garantía (U.S.A. solamente)

Murphy Door garantiza su puerta contra defectos de materiales y mano de obra en condiciones de uso y mantenimiento normales durante un período de un (1) año a partir de la fecha de compra original.

Murphy Door Inc. proporcionará una pieza de repuesto para cualquier pieza que se encuentre defectuosa. Las piezas originales aprobadas para su devolución por el departamento de servicio al cliente de Murphy Doors deben devolverse prepagas. Esta garantía no incluye los cargos de mano de obra relacionados con la determinación o el reemplazo de piezas defectuosas, ni los gastos de transporte para enviar estas piezas.

Murphy Door Inc. no será responsable bajo esta o cualquier garantía implícita por daños incidentales o consecuentes. Esta garantía otorga al cliente minorista derechos legales específicos y el cliente puede tener otros derechos que varían de un estado a otro.

Esta garantía quedará anulada si la unidad no se ensambla u opera de acuerdo con las instrucciones de operación provistas con esta unidad; la unidad se revende o se intercambia con otro propietario; componentes, accesorios; o el usuario ha abusado o no ha podido mantener la unidad.

Para procesar un reclamo de garantía, Murphy Door requiere que registre su producto en nuestra aplicación BILT y un comprobante de la fecha de compra. Debe conservar su comprobante de venta o factura con sus valiosos documentos.

POR FAVOR LEA LAS INSTRUCCIONES COMPLETAMENTE ANTES DE COMENZAR EL MONTAJE

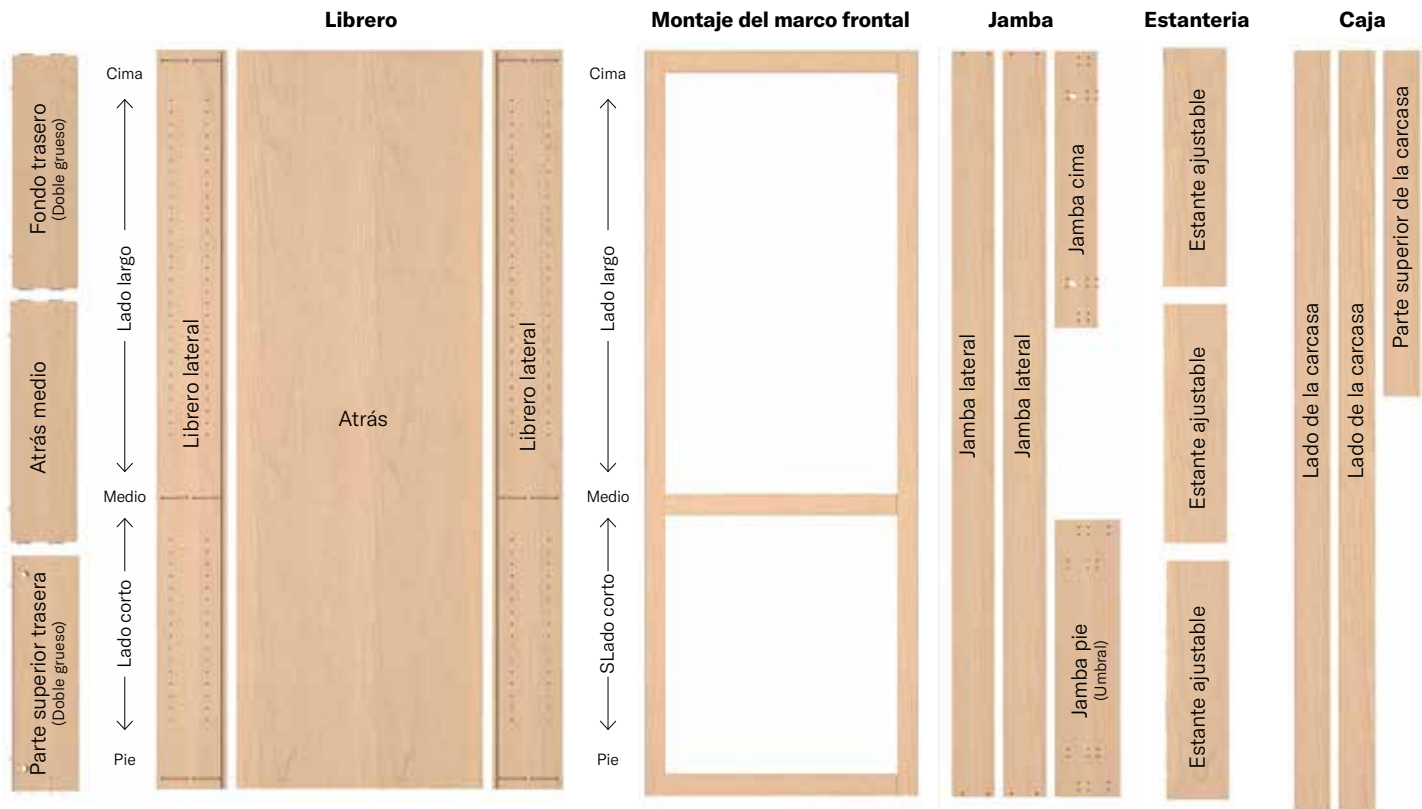

Para completar este procedimiento, necesitará:

- Cinta métrica
- Perforar
- Bit de avellanado
- Broca de cabeza Phillips
- Broca de 1/8"
- Broca de cabeza cuadrada
- Llave ajustable
- Martillo/Brad Clavadora
- Uñas de acabado
- Plaza de los Carpinteros
- 2' and 6' Nivel
- Mazo de goma
- Pegamento de madera
- (6) Abrazaderas de madera
- (2) Vio caballos

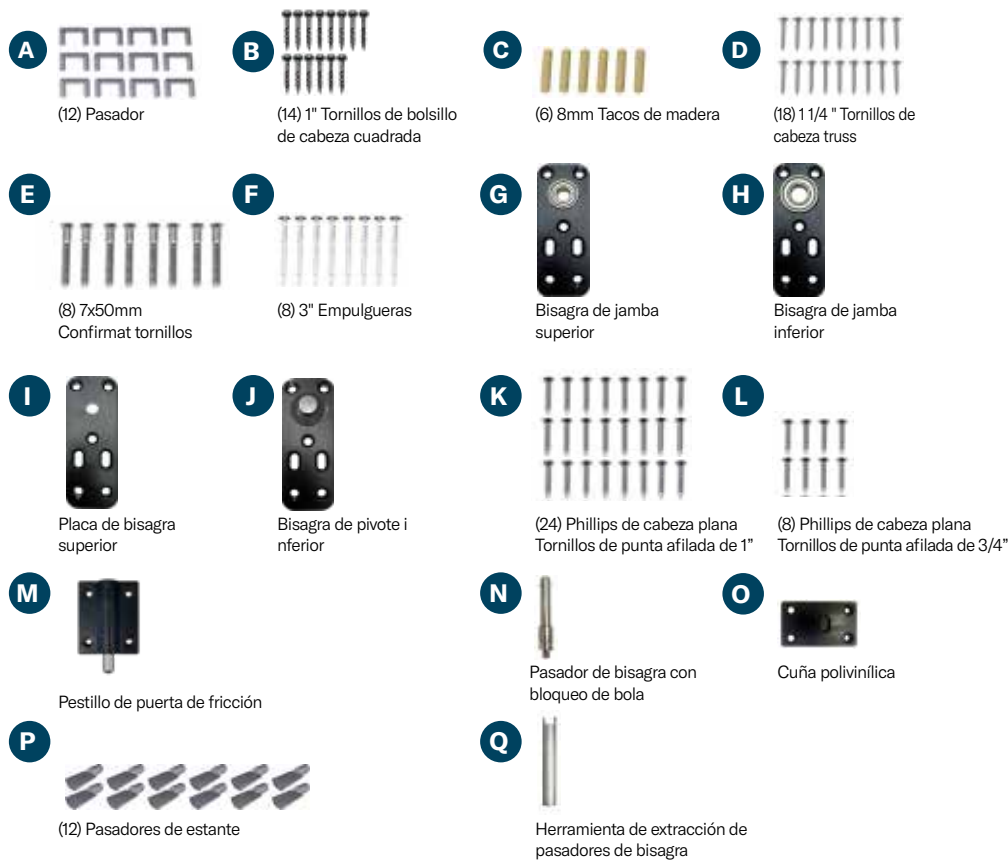

POR FAVOR LEA LAS INSTRUCCIONES COMPLETAMENTE ANTES DE COMENZAR EL MONTAJE



1
Inserte (4) pasadores de espiga (A) completamente en la parte superior trasera, el medio trasero y la parte inferior trasera. Pueden ocurrir algunas rajaduras, pero no afectarán el desempeño o la apariencia de la puerta.

Nota: Las piezas del estante para libros superior e inferior son de doble grosor, la pieza del estante para libros del medio es de un solo grosor estándar.



2
Inserte (4) pasadores guía (A) en la parte central trasera y (4) pasadores guía (A) en la parte inferior trasera. Tenga en cuenta la orientación de los orificios de las espigas y los pasadores y alinee las tablas como se muestra. Voltee todas las tablas para que los orificios de las espigas queden hacia abajo.



3
Fije la parte superior trasera al lado derecho del librero colocando los pasadores en las juntas de los pasadores y deslizándolos hacia abajo. Tenga en cuenta la orientación del orificio del pasador y del orificio guía. Continúe colocando la parte posterior central y la parte inferior de la parte posterior teniendo en cuenta la orientación del orificio del pasador.

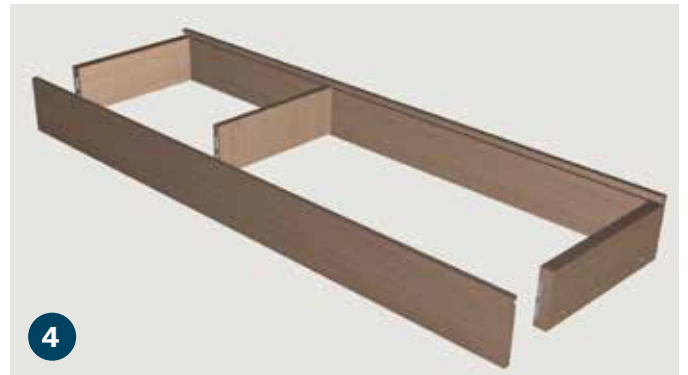

4
Fije la parte inferior trasera, la parte central trasera y la parte superior trasera al lado izquierdo del librero colocando los pasadores en las uniones de los pasadores y deslizándolos hacia abajo. Tenga en cuenta la orientación del orificio piloto.

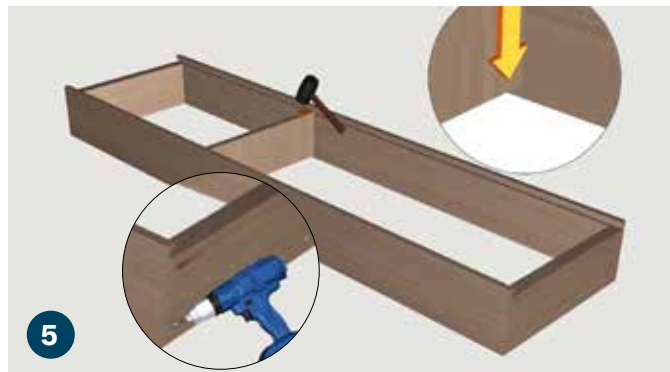

5
Con un mazo de goma, asegúrese de que la parte trasera media, la parte superior trasera y la parte inferior trasera estén niveladas y niveladas con el frente de los lados de la librería. Para evitar daños, es mejor usar un trozo de madera cuando se usa el mazo de goma. Una vez al ras, refuerce las esquinas con (8) tornillos de bolsillo de cabeza cuadrada de 1" (B).



6
Para instalar el marco de la cara frontal, voltee la librería. Agregue una pequeña cantidad de pegamento para madera a los orificios de las espigas en el conjunto del marco frontal e inserte (6) espigas de madera (C).

POR FAVOR LEA LAS INSTRUCCIONES COMPLETAMENTE ANTES DE COMENZAR EL MONTAJE



Ajuste en seco el marco frontal en el librero para asegurarse de que los orificios de las espigas se alineen correctamente.

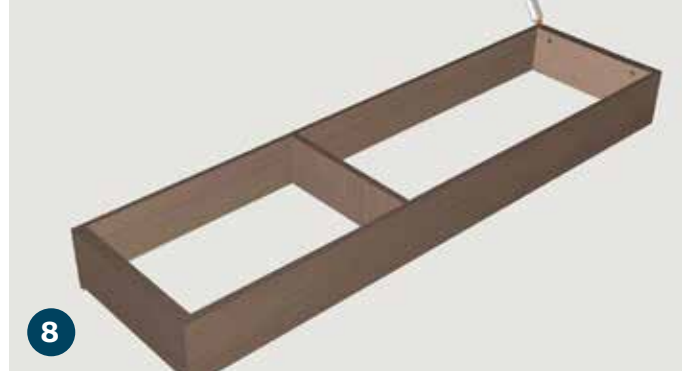

Agregue una pequeña cantidad de pegamento para madera en los orificios para clavijas de la estantería. A continuación, aplique pegamento para madera en el perímetro de la librería.

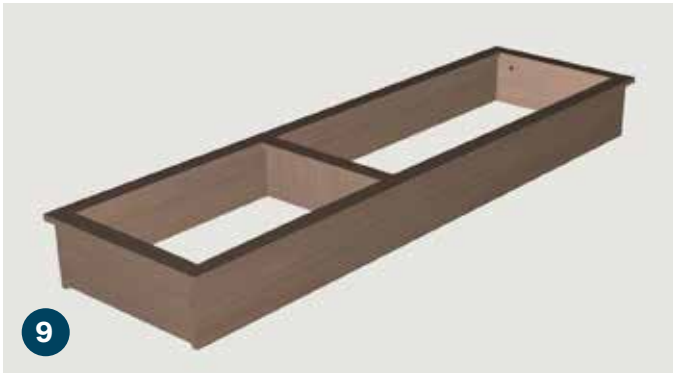

Presione con firmeza el conjunto del marco frontal sobre la librería, alineando las clavijas y los orificios de las clavijas.



Coloque la estantería sobre caballetes, un banco de trabajo o una mesa. Coloque (6) abrazaderas de madera en las esquinas y en el centro de la librería para asegurar el marco frontal mientras se seca el pegamento.

Nota: Aunque no es obligatorio, puede usar una clavadora además del pegamento para ayudar a asegurar el marco frontal.



Retire las abrazaderas de madera y voltee el conjunto. Refuerce el marco frontal superior e inferior con (6) tornillos de cabeza cuadrada de 1" (B).

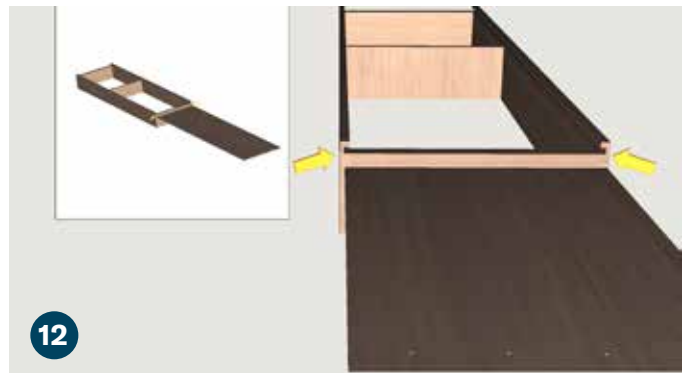

Con la ayuda de otro adulto, deslice suavemente la parte posterior hacia el interior del conjunto. Asegúrese de que la parte trasera se deslice en línea recta para evitar que se atasque.

POR FAVOR LEA LAS INSTRUCCIONES COMPLETAMENTE ANTES DE COMENZAR EL MONTAJE



13 Asegúrese de que la parte posterior esté al ras con la parte superior de los lados de la librería y que la librería esté cuadrada. Los orificios pretaladrados en la parte posterior deben alinearse con la parte inferior de la parte posterior, el medio de la parte posterior y la parte superior de la parte posterior.

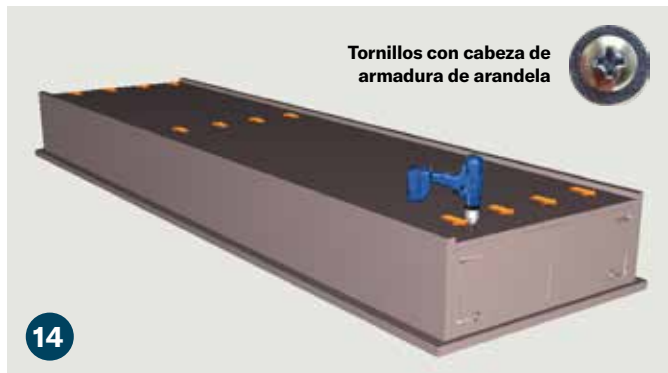

14 Usando la parte trasera como plantilla, taladre orificios guía en la parte superior trasera, el centro trasero y la parte inferior trasera con una broca de 1/8". y la parte inferior trasera usando (12) tornillos de cabeza segmentada con arandela de 1-1/4" (D).



15 Alinee el umbral inferior de la jamba y 1 lado de la jamba sobre una superficie plana. Los orificios para bisagra pretaladrados en el umbral inferior de la jamba estarán a la derecha para abrir o cerrar con la mano derecha, y a la izquierda para abrir o cerrar con la mano izquierda. Después de asegurarse de que la esquina esté cuadrada; instale (2) tornillos de confirmación de 7 x 50 mm (E).

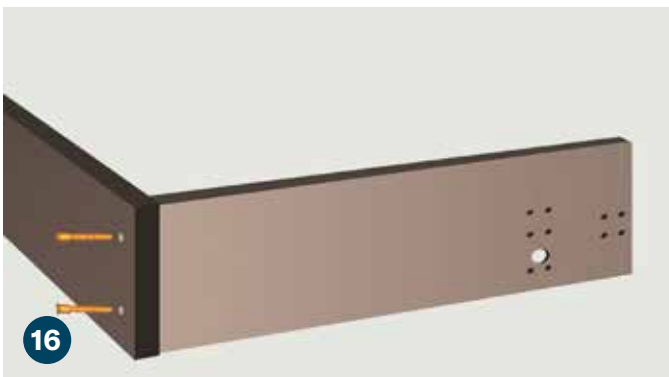

16 Coloque la parte superior de la jamba asegurándose de que los orificios para las bisagras pretaladrados estén del mismo lado que los orificios para las bisagras inferiores de la jamba. Después de asegurarse de que la esquina esté cuadrada; instale (2) tornillos de confirmación de 7 x 50 mm (E). Asegure la jamba lateral restante, asegurándose de que todas las esquinas estén cuadradas, con (4) tornillos de confirmación de 7 x 50 mm (E).



17 Coloque la jamba de la puerta en la abertura sin terminar. El umbral de la jamba inferior debe extenderse hacia la habitación hacia la parte posterior de la librería.



18 Es fundamental que el umbral inferior y los lados de la jamba estén nivelados. Si la jamba de la puerta no está nivelada y vertical, la puerta no girará ni cerrará correctamente.

Nota: El umbral inferior no debe instalarse sobre alfombras. La alfombra afectará la nivelación y evitará el correcto funcionamiento de la puerta.

POR FAVOR LEA LAS INSTRUCCIONES COMPLETAMENTE ANTES DE COMENZAR EL MONTAJE

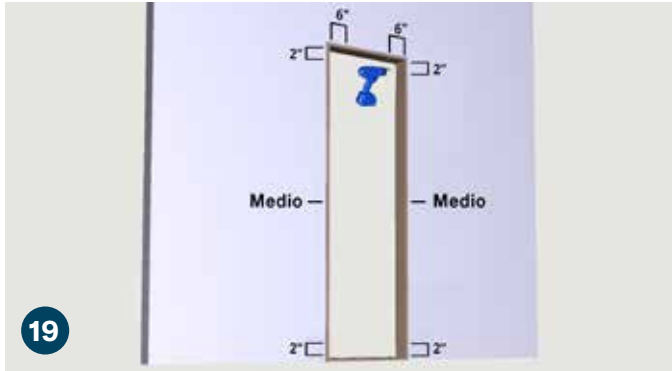

19 Con una broca de 1/8", taladre previamente y avellane tres orificios en cada lado de la jamba de la puerta a 2" de la parte superior de la jamba, a 2" de la parte inferior de la jamba y en el medio. A continuación, taladre previamente y avellanar dos orificios en la parte superior de la jamba a 6" de los lados derecho e izquierdo de la jamba.

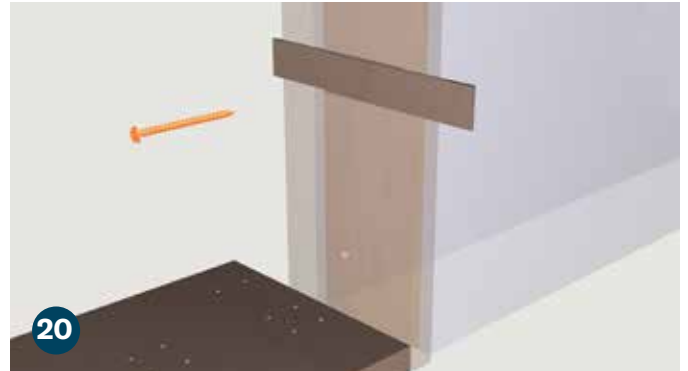

20 Usando cuñas donde sea necesario, instale (8) tornillos de jamba de 3" (F) asegurándose de que la parte superior y los lados de la jamba estén nivelados.

Nota: Los tornillos incluidos están destinados a un marco de madera. Si instala la jamba en un marco de acero, reemplace los tornillos con (8) tornillos autorroscantes de 3".



Mano derecha, columpio

21

Para instalar una puerta abatible hacia la derecha, fije la bisagra superior de la jamba (G) a la parte superior de la jamba con (4) tornillos Phillips de cabeza plana y punta afilada de 1" (K), alineando la bisagra como se muestra.

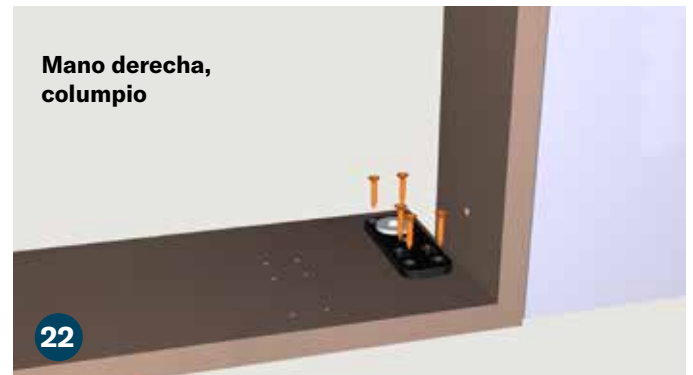

Mano derecha, columpio

22

Instale la bisagra inferior de la jamba (H) en el umbral de la jamba usando (5) tornillos Phillips de cabeza plana y punta afilada de 1" (K), alineando la bisagra como se muestra.



Mano derecha, columpio hacia afuera

23

Para una puerta abatible hacia la derecha, fije la bisagra superior de la jamba (G) a la parte superior de la jamba usando (4) tornillos Phillips de cabeza plana y punta afilada de 1" (K), alineando la bisagra como se muestra. Asegúrese de que solo use cuatro tornillos. No perforo los dos orificios más cercanos al borde de la jamba, ya que esto puede dividir el borde.



Mano derecha, columpio hacia afuera

24

Instale la bisagra inferior de la jamba (H) en el umbral de la jamba usando (6) tornillos Phillips de cabeza plana y punta afilada de 1" (K), alineando la bisagra como se muestra.

POR FAVOR LEA LAS INSTRUCCIONES COMPLETAMENTE ANTES DE COMENZAR EL MONTAJE

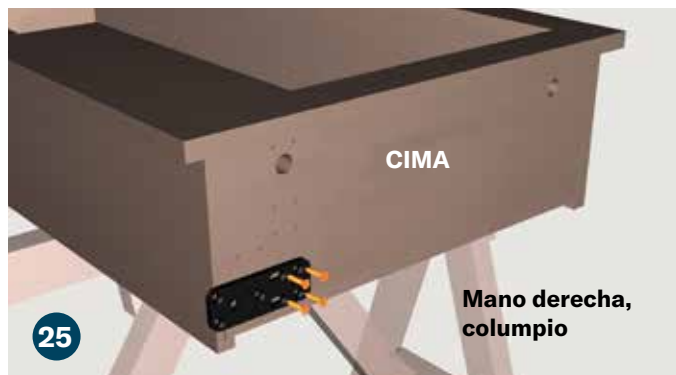

Para una puerta abatible hacia la derecha, alinee la bisagra como se muestra. Fije la placa de la bisagra superior (I) al ensamblaje de la librería superior con (4) tornillos Phillips de cabeza plana y punta afilada de 1" (K).



Para una puerta abatible hacia la derecha, alinee la bisagra como se muestra. Fije la placa de la bisagra superior (I) al ensamblaje de la librería superior con (6) tornillos Phillips de cabeza plana y punta afilada de 1" (K).



Haga coincidir la bisagra de pivote inferior (J) con los orificios pretaladrados en la parte inferior del ensamblaje de la estantería, como se muestra. Con la placa alineada, fije con (4) tornillos Phillips de cabeza plana y punta afilada de 1" (K).



Haga coincidir la bisagra de pivote inferior (J) con los orificios pretaladrados en la parte inferior del ensamblaje de la estantería, como se muestra. Con la placa alineada, fije con (6) tornillos Phillips de cabeza plana y punta afilada de 1" (K).

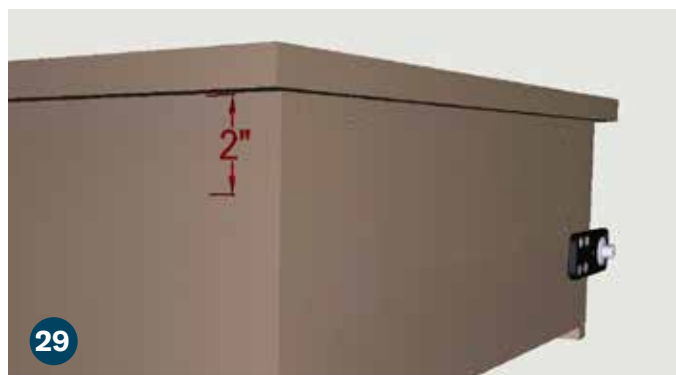

El pestillo de fricción de la puerta se instala en el lado de la puerta opuesto a la bisagra. Haga una marca a 2" de la parte posterior del marco frontal de la puerta.



Coloque el pestillo de fricción de la puerta (M) en esta marca, al ras con la parte inferior de la puerta. Asegúrelo con (4) tornillos Phillips de cabeza plana y punta afilada de 3/4" (L).

POR FAVOR LEA LAS INSTRUCCIONES COMPLETAMENTE ANTES DE COMENZAR EL MONTAJE

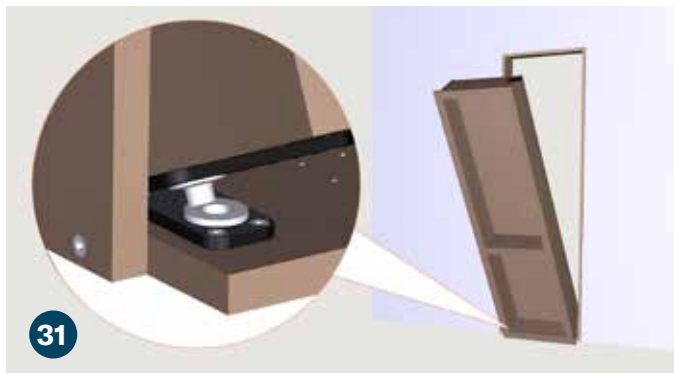

31 Coloque la puerta en la jamba de la puerta. Asegúrese de que la bisagra inferior se asiente en el cojinete de empuje plateado.

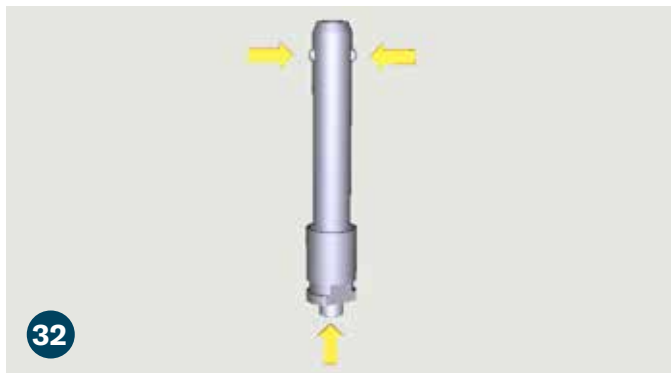

32 Presione hacia abajo la bola de bloqueo del pasador de la bisagra (N) para retraer los dos pasadores superiores.



33 Para una puerta que se abre hacia adentro, alinee los orificios de la bisagra superior de la jamba del librero con los orificios de la bisagra superior de la puerta. Oprima el botón del pasador de la bisagra e inserte el pasador de la bisagra en los orificios asegurándose de que el pasador encaje en su lugar.

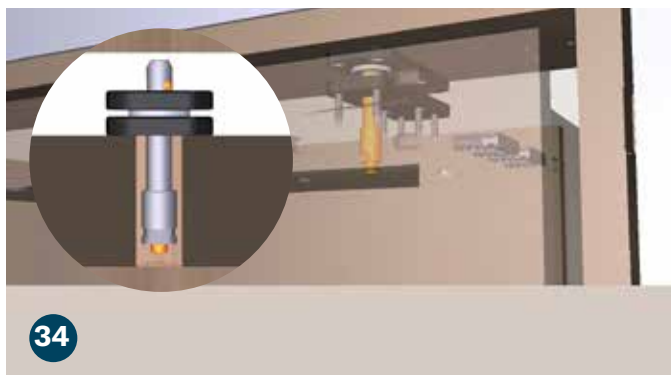

34 Para una puerta que abre hacia afuera, el pasador de la bisagra se inserta desde el lado frontal de la librería. Alinee el orificio en la parte superior de la librería con la bisagra superior de la puerta. Presione el botón del pasador de la bisagra e inserte el pasador de la bisagra. El pasador de la bisagra aparecerá avellanado cuando esté correctamente instalado y bloqueado en su lugar.

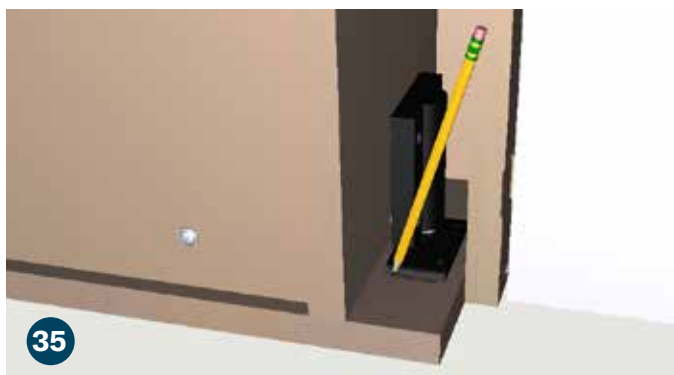

35 Coloque la cuña de polietileno (O) donde irá el perno de carro del tope de la puerta cuando la puerta esté cerrada. Asegúrese de que la puerta esté al ras. Marque la ubicación de la cuña de polietileno con un lápiz.

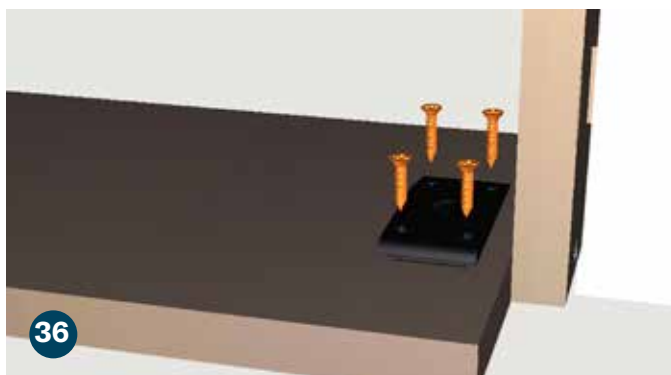

36 Retire la etiqueta adhesiva de la parte posterior de la cuña de polietileno colocándola sobre la ubicación marcada. El cono de la cuña debe mirar hacia adentro para una puerta que se abre hacia adentro y hacia afuera para una puerta que se abre hacia afuera. Asegúrelo con (4) tornillos Phillips de cabeza plana y punta afilada de 3/4" (L).

POR FAVOR LEA LAS INSTRUCCIONES COMPLETAMENTE ANTES DE COMENZAR EL MONTAJE



Ahora que el conjunto de la puerta está en su lugar, use una llave ajustable para apretar el perno de carruaje lo suficiente como para enganchar el pestillo de la puerta.

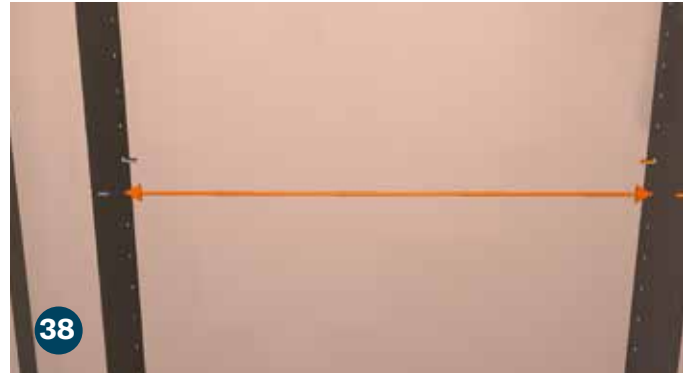

Agregue (2) pasadores para estantes (P) donde desee y (2) pasadores para estantes (P) directamente enfrente de los dos primeros.

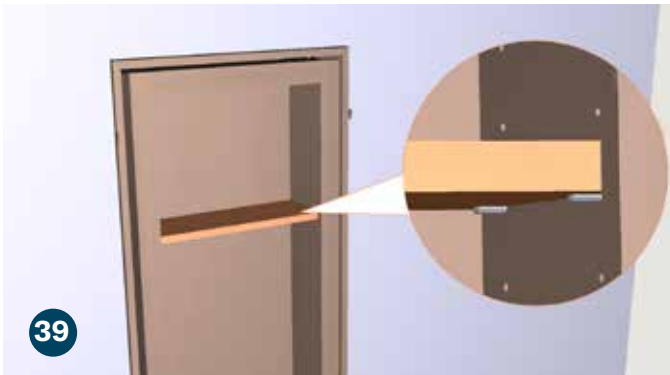

Deslice el estante en su lugar sobre los pasadores de estante instalados. Haga lo mismo para los estantes restantes según lo desee.



Para una puerta que se abre hacia adentro, coloque el marco superior con un voladizo de 1/2" en el marco frontal de la puerta. Fije con una clavadora.



Para una puerta que se abre hacia adentro, coloque el marco superior con un voladizo de 1/2" en el marco frontal de la puerta. Fije con una clavadora.

*Debido a las variaciones en la construcción de la casa, puede ser necesario cortar la cubierta lateral. Recomendamos cortar el borde inferior para la mayor parte acabado profesional. Como alternativa, puede instalar primero las cubiertas laterales sin cortar y luego la cubierta superior.



Para una puerta que abre hacia afuera, centre la cubierta superior sobre la puerta dejando un espacio libre de 1/16" sobre la puerta. Fije con una clavadora.

POR FAVOR LEA LAS INSTRUCCIONES COMPLETAMENTE ANTES DE COMENZAR EL MONTAJE



Recorte la carcasa derecha e izquierda para que encaje según sea necesario. Fije el marco derecho a la jamba de la puerta con un voladizo de 1/2" en el marco de la cara de la puerta.



Con una broca de 1/8", taladre previamente cinco orificios en el marco de la cara de soporte izquierdo. Esto facilitará la instalación de la carcasa del lado izquierdo.



Pase una gota de pegamento por el marco frontal de la puerta para fortalecer el marco izquierdo.



Coloque la carcasa del lado izquierdo. Pruebe el giro de la puerta antes de atornillarla para asegurarse de que no haga contacto con el piso.



Asegúrelo con (5) tornillos de cabeza segmentada de 1-1/4" (D) asegurándose de no perforar el otro lado de la carcasa frontal.

Felicidades.

Esto completa el Murphy Door procedimiento de instalación del montaje empotrado sin ensamblar.