

# SF4301MX

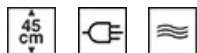

<b>Categoría</b>	Compacto 45 cm
<b>Familia de producto</b>	Horno
<b>Alimentación</b>	Eléctrico
<b>Sistema de cocción</b>	Eléctrico
<b>Método de cocción</b>	Microondas
<b>Código EAN</b>	8017709282233



## Estética

<b>Estética</b>	Clásica	<b>Color serigrafía</b>	Negro
<b>Color</b>	Acero Inoxidable	<b>Tipo de serigrafía</b>	Símbolos
<b>Acabado</b>	Anti-huellas	<b>Puerta</b>	Con 2 bandas horizontales
<b>Diseño</b>	Plato	<b>Tirador</b>	Clásica
<b>Material</b>	Acero Inoxidable	<b>Color del tirador</b>	Inox
<b>Tipo de inox</b>	Cepillado	<b>Logo</b>	Embutido
<b>Tipo de vidrio</b>	Nerovista		

## Mandos



<b>Display name</b>	CompactScreen	<b>N.º de mandos</b>	2
<b>Tecnología Display</b>	LCD	<b>Mandos</b>	Clásica
<b>Ajustes</b>	Mandos		

## Programas/Funciones

<b>Número de funciones de cocción</b>	4
<b>Funciones de cocción tradicionales</b>	



### Función microondas

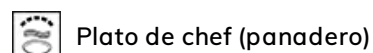
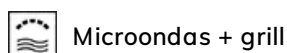

## Otras funciones

 Descongelación por tiempo

## Opciones



**Opciones de programación tiempo** Inicio programado y fin de cocción  
**Cuentaminutos** Sí  
**Programador** 1  
**Bloqueo de teclas/Modo seguridad para niños** Sí

**Otras funciones** Luz Eco, Inicio rápido  
**Opción Show Room Demo** Sí  
**Pre-calentamiento rápido** Sí

## Características técnicas



**Regulación de la temperatura** Electrónica  
**Temperatura mínima** 50 °C  
**Temperatura máxima** 250 °C  
**Material de la cavidad** Esmalte Ever Clean  
**N.º de estantes** 3  
**Tipo de estantes** Bastidores de metal  
**Grill basculante** Sí  
**N.º de luces** 1  
**Tipo de Luz** Halógenas  
**Potencia luz** 40 W  
**Encendido de la luz al abrir la puerta** Sí

**Resistencia grill - Potencia** 1500 W  
**Apertura de la puerta** Frontal  
**Puerta** Puerta fría  
**N.º de vidrios de puerta total** 3  
**Termostato de seguridad** Sí  
**Interrupción de resistencias al abrir la puerta** Sí  
**Sistema de enfriamiento** Tangencial  
**Conducto de enfriamiento** Individual  
**Filtro protector microondas** Sí  
**Interrupción microondas al abrir la puerta** Sí  
**Dimensiones útiles interior cavidad (axlxp)** 212x462x407 mm

## Prestaciones/Etiqueta energética



**Volumen útil** 40 l  
**Nº de cavidades** 1

**Potencia de salida útil microondas** 1000 W

## Equipo accesorios incluidos

**Bandeja con tope posterior** 1

## Conexión eléctrica

Tensión 220-240 V  
 Datos nominales de conexión eléctrica 3300 W  
 Corriente 15 A

Frecuencia 50 Hz  
 Largo del cable de alimentación 115 cm

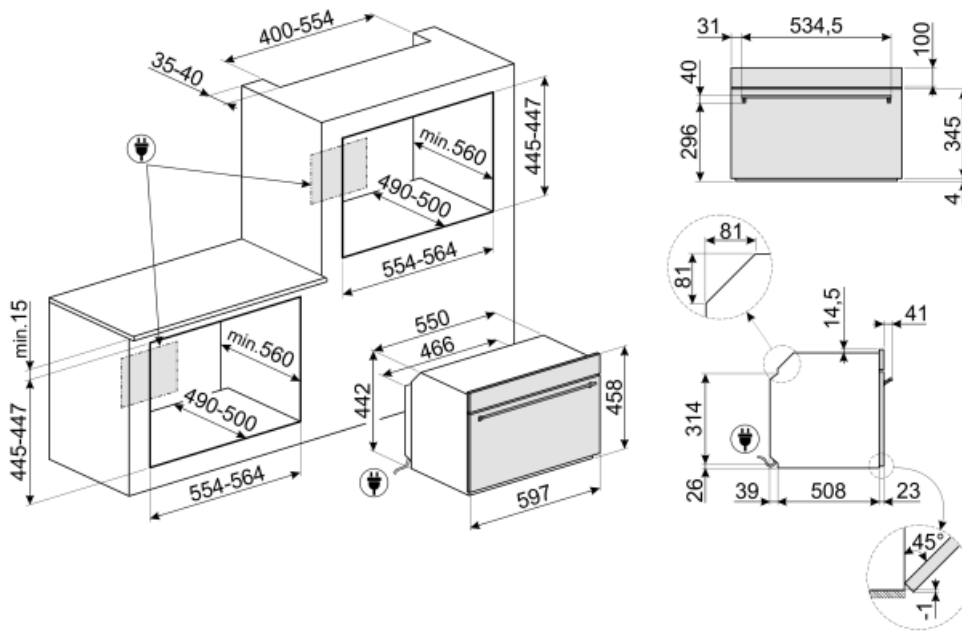

## Not included accessories

### PR3845X



### GT1T-2



Guías telescópicas extracción total (1 nivel) para hornos con marco de metal. Longitud: 355,5 mm, extracción: 418,5 mm. Material: acero inoxidable AISI 430 pulido

### PALPZ



Pala de pizza con mango plegable  
Ancho : 315mm Largo : 325mm

### BN640



Bandeja esmaltada, 40 mm de profundidad

### GTT



Guías telescópicas extracción total (1 nivel) Extracción: 433 mm Material: acero inoxidable AISI 430 pulido

### GT1P-2



Guías telescópicas extracción parcial (1 nivel) para hornos con marco de metal. Longitud: 355,5 mm, extracción: 285 mm. Material: acero inoxidable AISI 430 pulido.

### BVG



Bandeja de cristal y rejilla de acero inoxidable, 40 mm de profundidad

### BN620-1



Bandeja esmaltada, 20 mm de profundidad

### KIT330X













Trim kit for 45 cm Classica ovens











### GTP



Guías telescópicas extracción parcial (1 nivel) Extracción: 433 mm Material: acero inoxidable AISI 430 pulido

## Symbols glossary (TT)

- |  |  |   |   |
|--|--|---|---|
|    | <p>Bloqueo de control: la opción de bloqueo de mandos, presente en diferentes tipos de productos, le permite bloquear todas las funciones y programas establecidos, así como los controles, para una seguridad total, especialmente en presencia de niños.</p>   |    | <p>El horno microondas permite cocinar en muy poco tiempo y con un considerable ahorro de energía, sin necesidad de precalentamiento.</p>   |
|    | <p>Refrigeración tangencial: este innovador sistema de refrigeración permite tener una puerta a una temperatura controlada durante la cocción. Además de las ventajas ofrecidas en términos de seguridad, el sistema permite proteger los muebles en los que se inserta el horno, evitando el sobrecalentamiento.</p>                              |    | <p>Descongelar por tiempo: con esto los tiempos de descongelación de alimentos se determinan automáticamente.</p>   |
|    | <p>Puerta de triple acristalamiento: en los modelos de gama alta, la puerta del horno tiene tres paneles que ayudan a mantener el exterior del horno a temperatura ambiente durante la cocción, lo que garantiza la máxima seguridad. Los dos vidrios internos que reflejan el calor evitan la dispersión del calor para una mayor eficiencia.</p> |    | <p>Desactivación automática de la iluminación: para un mayor ahorro de energía, la iluminación se desactiva automáticamente un minuto después del inicio de la cocción.</p>   |
|  | <p>Electric</p>  |  | <p>Esmalte Ever Clean: el esmalte Ever Clean con el que se trata la cavidad del horno reduce la adherencia de la grasa para cocinar. Es un esmalte pirolítico y resistente a los ácidos que, además de ser agradablemente brillante, favorece una mayor limpieza de las paredes del horno, gracias a su menor porosidad.</p>  |
|  | <p>Función Baker: función presente en hornos microondas. Adecuado para cocinar alimentos en el plato crujiente especial, lo que lo hace crujiente y dorado. Particularmente adecuado para pizza y papas, así como tocino, huevos y salchichas.</p>   |  | <p>Resistencia Grill: el calor derivado del elemento del grill permite obtener excelentes resultados de parrilla, especialmente con carnes de espesor medio / pequeño y, en combinación con el asador (en los modelos previstos), permite un dorado uniforme al final de la cocción. Ideal para salchichas, costillas, tocino. En los hornos de 8, 10 y 11 funciones, el elemento del grill se compone de un elemento doble que permite asar sobre toda la superficie de soporte (grill largo). Esta función en estos modelos permite asar de una manera grandes cantidades uniformes de comida, especialmente carne.</p> |

-  Microondas: al penetrar directamente en los alimentos, las microondas permiten cocinar en muy poco tiempo y con un considerable ahorro de energía. Adecuado para cocinar sin grasa, también están indicados para descongelar y calentar alimentos, manteniendo intactos tanto el aspecto original como la fragancia. Incluso la función de microondas se puede combinar con funciones tradicionales, con todas las ventajas que se derivan de ella. Ideal para todo tipo de comida.
-  45 cm: algunos modelos Smeg, de solo 45 cm de altura, representan la solución capaz de responder a los requisitos funcionales en espacios con altura reducida. Disponibles en varios tipos y con diferentes estéticas, ofrecen más opciones en equipos de cocina.
-  Pre calentamiento rápido: el pre calentamiento rápido es una opción que le permite alcanzar la temperatura establecida en unos minutos (en algunos hornos solo 6 minutos, en otros 9) para una preparación de alimentos más rápida.
-  Control electrónico: el control electrónico gestiona mejor las temperaturas y favorece la uniformidad del calor, manteniendo constante el valor establecido, con oscilaciones mínimas de 2-3 ° C. Esta prerrogativa significa que incluso los más sensibles a los cambios de temperatura, como pasteles, soufflés y guisos, pueden elevarse y cocinarse de manera más uniforme.
-  Indica el volumen útil de la cavidad del horno
-  Microondas + resistencia grill: el uso del grill determina un dorado perfecto de la superficie de los alimentos. La acción de las microondas, por otro lado, permite que la parte interna de los alimentos se cocine rápidamente.
-  2 lámparas halógenas: la presencia de 2 lámparas halógenas dispuestas asimétricamente hace que el espacio interior sea aún más brillante, eliminando las esquinas oscuras.
-  3 niveles de cocción: los hornos Smeg tienen 3 niveles de cocción que le permiten cocinar diferentes platos al mismo tiempo, lo que garantiza una reducción en el consumo.
-  Grill basculante: la presencia de un grill basculante, que se puede liberar fácilmente, le permite mover la resistencia y limpiar la parte superior del horno con un simple gesto.
-  ...