

Instrucciones de manejo y montaje Campana extractora



Es **imprescindible**, antes de su primera utilización, leer las «Instrucciones de manejo y montaje» para evitar posibles daños tanto al usuario, como al aparato.

Contenido

Advertencias e indicaciones de seguridad	4
Su contribución a la protección del medio ambiente	13
Resumen de la campana extractora	14
Descripción de funcionamiento	16
Manejo	17
Conectar la campana extractora	17
Seleccionar el nivel de potencia.....	17
Funcionamiento posterior.....	17
Desconectar la campana extractora	17
Conectar/desconectar la iluminación del área de cocción	17
Powermanagement	17
Conectar/desconectar el Powermanagement.....	18
Desconexión automática de seguridad.....	18
Consejos para ahorrar energía	19
Limpieza y mantenimiento	20
Carcasa	20
Indicaciones especiales para superficies con carcasa de color	20
Filtros de grasas	21
Filtro de olores.....	23
Desechar el filtro de olores.....	23
Filtro de olores regenerable.....	23
Sustituir las lámparas	24
Servicio Post-venta	25
Contacto en caso de anomalías.....	25
Posición de la placa de características	25
Garantía.....	25
Instalación	26
Antes de la instalación	26
Retirar la lámina de protección.....	26
Material de instalación	26
Dimensiones del aparato.....	28
Distancia entre el área de cocción y la campana extractora (S)	29
Recomendaciones para el montaje.....	30
Imagen de los taladros para el montaje en pared	30

Contenido

Conducción de salida de aire.....	31
Clapeta antirretorno	31
Agua condensada	32
Amortiguador de ruido	32
Conexión eléctrica.....	33
Datos técnicos	34

Advertencias e indicaciones de seguridad

Esta campana extractora cumple todas las normas de seguridad vigentes. El manejo indebido puede causar daños materiales y provocar lesiones personales y daños materiales.

Lea detenidamente el manual de instrucciones de manejo y montaje antes de poner la campana extractora en funcionamiento. Contienen indicaciones importantes para el montaje, la seguridad, el uso y el mantenimiento. De esta forma se protegerá y evitará daños en la campana extractora.

Según la norma internacional IEC 60335-1 Miele indica explícitamente que deben leerse y seguirse las indicaciones incluidas en el capítulo para la instalación del aparato así como las advertencias e indicaciones de seguridad.

Miele no se hace responsable de los daños causados por no respetar estas indicaciones.

Conserve las presentes Instrucciones de manejo y de montaje y entréguelas al nuevo propietario en caso de venta posterior del aparato.

Uso apropiado

- ▶ Esta campana extractora ha sido concebida para ser utilizada con fines y en entornos domésticos.
- ▶ Esta campana extractora no es apta para el uso en zonas exteriores.
- ▶ Utilice la campana extractora únicamente en lugares domésticos para la aspiración de vahos y limpieza de los vapores de cocción procedentes de la preparación de comidas. Está prohibido cualquier otro tipo de utilización.
- ▶ La campana extractora no se puede usar con sistema de recirculación de aire sobre una placa de cocción a gas para airear el recinto de emplazamiento. Pregunte a un especialista en gas.

Advertencias e indicaciones de seguridad

▶ Aquellas personas que por motivo de una incapacidad física, sensorial o mental, inexperiencia o desconocimiento no estén en condiciones de manejar la campana extractora de una forma segura, no podrán hacer uso de la misma sin supervisión.

El uso la campana extractora por parte de dichas personas sin supervisión está permitido solamente si se les ha explicado el manejo del aparato de tal forma que puedan utilizarlo de forma segura. Deben poder reconocer los posibles peligros originados por un manejo incorrecto.

Niños en casa

▶ Los niños menores de ocho años deben permanecer alejados de la campana extractora, a no ser que estén vigilados en todo momento.

▶ Los niños a partir de 8 años pueden manejar la campana extractora sin supervisión si se les ha explicado su manejo de tal forma que puedan utilizarla de manera segura. Los niños deben poder reconocer y comprender los posibles peligros originados por un manejo incorrecto.

▶ Los niños no deben limpiar o conectar la campana extractora sin supervisión.

▶ Preste continua atención a los niños que se encuentren cerca de la campana extractora. No deje jamás que los niños jueguen con ella.

▶ La iluminación de la zona de cocción es demasiado intensa. Tenga precaución, especialmente en el caso de los bebés, de que no miren directamente a la luz.

▶ ¡Peligro de ahogamiento! Al jugar, los niños podrían quedar enrollados en el material de embalaje (p. ej. plásticos) o cubrirse la cabeza con él y ahogarse. Mantenga el material del embalaje fuera del alcance de los niños.

Advertencias e indicaciones de seguridad

Seguridad técnica

- ▶ La realización de trabajos de instalación, mantenimiento o reparación por personal no autorizado puede ocasionar graves peligros para la seguridad del usuario. Los trabajos de instalación, mantenimiento o reparación se realizarán exclusivamente por personal técnico autorizado de Miele.
- ▶ Los daños en la campana extractora pueden poner en peligro su seguridad. Controle visualmente que no hay daños. Nunca ponga una campana extractora dañada en funcionamiento.
- ▶ La seguridad eléctrica de la campana extractora quedará garantizada solamente si está conectado a un sistema de toma de tierra instalado de forma reglamentaria. Este requisito básico de seguridad debe cumplirse. En caso de duda, haga que un técnico electricista revise la instalación de la casa.
- ▶ El funcionamiento fiable y seguro de la campana queda garantizado solo si está conectada a la red eléctrica pública.
- ▶ Compruebe sin falta la coincidencia de los datos de conexión (frecuencia y tensión) indicados en la placa de características de la campana extractora con los de la instalación eléctrica de la vivienda para evitar que se produzcan daños en el aparato. Antes de conectarla, compare estos datos. En caso de duda, consulte a un técnico electricista.
- ▶ Los dispositivos de varios enchufes o los cables de prolongación no garantizan la seguridad necesaria (peligro de incendio). No conecte la campana extractora a la red eléctrica con este tipo de dispositivos.

Advertencias e indicaciones de seguridad

- ▶ Utilice la campana extractora únicamente cuando se encuentre montada, para que pueda garantizarse el funcionamiento seguro de la misma.
- ▶ No se puede utilizar esta campana extractora en lugares inestables (p. ej. embarcaciones).
- ▶ El contacto con los cables eléctricos o la manipulación de elementos eléctricos o mecánicos puede entrañar graves riesgos para el usuario, así como influir en el correcto funcionamiento de la campana extractora.
Abra la carcasa únicamente según lo descrito en cuanto al montaje y la limpieza. En ningún caso deberán abrirse otros componentes de la carcasa.
- ▶ Se pierden los derechos de la garantía si la campana extractora no es reparada por el Servicio Post-Venta autorizado de Miele.
- ▶ Miele garantiza que se cumplan los requisitos de seguridad solo con las piezas de sustitución originales. Los componentes defectuosos solo podrán ser sustituidos por dichas piezas originales.
- ▶ Un cable de conexión dañado solo podrá ser sustituido por un técnico especializado cualificado.
- ▶ En caso de trabajos de instalación, mantenimiento y reparación, se deberá desconectar la campana extractora de la red eléctrica. El aparato está desconectado de la red eléctrica únicamente si se cumplen las siguientes condiciones:
 - se han desactivado los automáticos de la instalación eléctrica, o
 - se han desenroscado totalmente los fusibles roscados de la instalación eléctrica, o
 - se ha retirado la clavija (si está disponible) del enchufe. No tire del cable de conexión de red, sino de la clavija.

Advertencias e indicaciones de seguridad

Funcionamiento simultáneo con un aparato de combustión

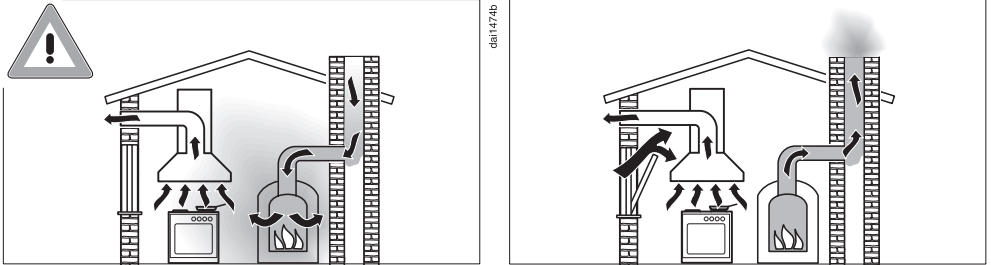

⚠ ¡Peligro de intoxicación por los gases de combustión!

Deberá tenerse especial cuidado en caso de utilización simultánea en una misma estancia de la campana extractora y un aparato de combustión o en caso de un conjunto de ventilación.

Los aparatos de combustión toman el aire para la combustión de la estancia de emplazamiento y expulsan al exterior los gases de escape a través de una instalación de gas de escape (p. ej. una chimenea). Se consideran aparatos de combustión, p. ej. a las instalaciones de calefacción a gas, gasóleo, madera o carbón, a los calentadores de paso continuo, los calentadores de agua, las placas y los hornos.

La campana extractora toma el aire de la cocina y de las estancias colindantes. Esto se aplica a las siguientes funciones:

- con salida de aire,
- con recirculación de aire con una caja de recirculación situada fuera de la estancia.

Sin un suministro de aire adecuado existe el riesgo de que se forme una presión negativa. En este caso, el aparato de combustión no recibe suficiente aire para la combustión. Por lo que esta se vería mermada.

Es posible que se absorban gases de combustión venenosos de la chimenea o del tiro que pasaría a las estancias de la vivienda.

¡Peligro de muerte!

Advertencias e indicaciones de seguridad

Sería posible el funcionamiento sin que entrañase ningún peligro si, en caso de funcionamiento simultáneo en una misma estancia de la campana extractora y de un aparato de combustión o en caso de un conjunto de ventilación para ambas instalaciones, se alcanzara una presión negativa máx. de 4 Pa (0,04 mbar) con lo que se evita la reabsorción de los gases de escape del aparato de combustión.

Esto se puede lograr si es posible suministrar aire fresco por aperturas no bloqueables, p. ej. puertas o ventanas. En estos casos deberá comprobarse que la sección transversal de la abertura sea suficientemente amplia. Generalmente, la utilización de cajas pasamuros de entrada y salida de aire no garantiza un suministro suficiente de aire.

Al realizar la valoración siempre se debe tener en cuenta todo el conjunto de ventilación de la vivienda. Consulte para ello a un técnico competente.

Si la campana extractora se utiliza en funcionamiento con recirculación de aire en la que el aire se conduce de vuelta a la estancia de emplazamiento, el funcionamiento simultáneo de un aparato de combustión no constituye ningún tipo de riesgo.

Advertencias e indicaciones de seguridad

Uso apropiado

▶ ¡Peligro de incendio al cocinar con llama viva!

No trabaje con llamas vivas debajo de la campana extractora. Por ejemplo, está prohibido preparar flambeados y cocinar al grill con llamas vivas. Cuando la campana extractora está en funcionamiento, aspira la llama hacia el filtro. La grasa acumulada de la cocina podría arder.

▶ El calor producido al cocinar en una placa de cocción a gas podría deteriorar la campana extractora.

- Nunca deje la placa de gas encendida sin colocar un recipiente encima. Apague la placa de gas también cuando retire los recipientes de cocción del fuego, aunque sólo sea brevemente.
- Utilice recipientes del mismo tamaño que la zona de cocción.
- Ajuste la llama de tal manera que en ningún caso sobresalga por debajo del recipiente.
- Evite que el recipiente se caliente en exceso (p. ej. al cocinar con un wok).

▶ El agua de condensación puede provocar corrosión en la campana extractora.

Conecte la campana extractora siempre que utilice una placa de cocción para que no se acumule agua de condensación.

▶ Debido al sobrecalentamiento de aceites y de grasas, estos podrían inflamarse y ocasionar el incendio de la campana extractora.

Al cocinar con aceites y grasas, las ollas, sartenes y freidoras deberán vigilarse continuamente. También al utilizar aparatos de grill eléctricos debe prestarse continua atención al aparato.

Advertencias e indicaciones de seguridad

- ▶ Las grasas y la suciedad acumulada influyen sobre el funcionamiento de la campana extractora.
Nunca utilice la campana extractora sin los filtros de grasas para garantizar la limpieza de los vahos de la cocción.
- ▶ Existe peligro de incendio si no se siguen las indicaciones de este manual a la hora de realizar la limpieza.
- ▶ Observe que durante la cocción los vapores ascendentes pueden calentar la campana extractora.
Toque la carcasa y los filtros de grasas únicamente cuando la campana se haya enfriado.
- ▶ La campana extractora no puede utilizarse como balda.

Instalación correcta

- ▶ Tenga en cuenta las instrucciones del fabricante de su aparato de cocción para averiguar si es posible ponerlo en funcionamiento combinándolo con una campana extractora.
- ▶ La campana extractora no deberá montarse encima de cocinas equipadas con fogones de combustibles sólidos.
- ▶ En caso de que la distancia entre el aparato de cocción y la campana extractora sea demasiado pequeña, esto podría provocar daños en la campana.
A no ser que el fabricante del aparato de cocción no indique grandes distancias de seguridad, se deberán respetar las distancias entre el aparato de cocción y el borde inferior de la campana extractora que se indiquen en el capítulo "Instalación".
En caso de poner en funcionamiento diferentes aparatos de cocción debajo de la campana extractora, para los que sean necesarias distancias de seguridad diferentes, deberá tenerse en cuenta la distancia de seguridad mayor.
- ▶ Se deberán tener en cuenta las indicaciones del capítulo «Instalación» a la hora de fijar la campana extractora.

Advertencias e indicaciones de seguridad

- ▶ Las piezas pueden tener cantos afilados y provocar daños. Para el montaje, utilice guantes protectores contra posibles cortes.
- ▶ Para realizar la instalación de la conducción de salida de aire deberán utilizarse exclusivamente tubos o mangueras de material no inflamable. Dichos tubos o mangueras podrán adquirirse a través de distribuidores especializados o del Servicio Post-Venta.
- ▶ No se permite la conexión de la salida de aire a chimeneas utilizadas para la extracción de humos o gases de escape, ni a tiros que sirvan para la ventilación de lugares con fogones de combustibles sólidos.
- ▶ En el caso de que se conduzca el aire de salida a una chimenea de humos y gases inactiva, deberán observarse las normativas vigentes de los organismos oficiales.

Limpieza y mantenimiento

- ▶ Existe peligro de incendio si no se siguen las indicaciones de este manual a la hora de realizar la limpieza.
- ▶ El vapor de un limpiador a vapor podría penetrar en las piezas conductoras de tensión y provocar un cortocircuito. No utilice nunca un limpiador a vapor para limpiar la campana extractora.

Accesorios

- ▶ Utilice exclusivamente accesorios originales de Miele. Si se utilizan o instalan otros componentes no autorizados se pierde todo derecho de garantía.

Su contribución a la protección del medio ambiente

Eliminación del embalaje de transporte

El embalaje protege al aparato de daños durante el transporte. Los materiales del embalaje se han seleccionado siguiendo criterios ecológicos y en función de su posterior tratamiento en plantas de reciclaje.

La devolución del embalaje al ciclo de reciclado contribuye al ahorro de materias primas y reduce la generación de residuos. Por tanto, dichos materiales no deberán tirarse a la basura, sino entregarse en un punto de recogida específica.

Reciclaje de aparatos inservibles

Los aparatos eléctricos y electrónicos llevan valiosos materiales. También contienen determinadas sustancias, mezclas y componentes necesarios para el funcionamiento y la seguridad de estos aparatos. El desecharlos en la basura doméstica o el uso indebido de los mismos puede resultar perjudicial para la salud y para el medio ambiente. Por este motivo, en ningún caso elimine su aparato inservible a través de la basura doméstica.



En su lugar, utilice los puntos de recogida oficiales pertinentes para la entrega y el reciclaje de los aparatos eléctricos y electrónicos en su comunidad, distribuidor o en Miele. Usted es el responsable legal de la eliminación de los posibles datos personales contenidos en el aparato inservible. Guarde el aparato inservible fuera del alcance de los niños hasta el momento de transportarlo al desguace.

Resumen de la campana extractora

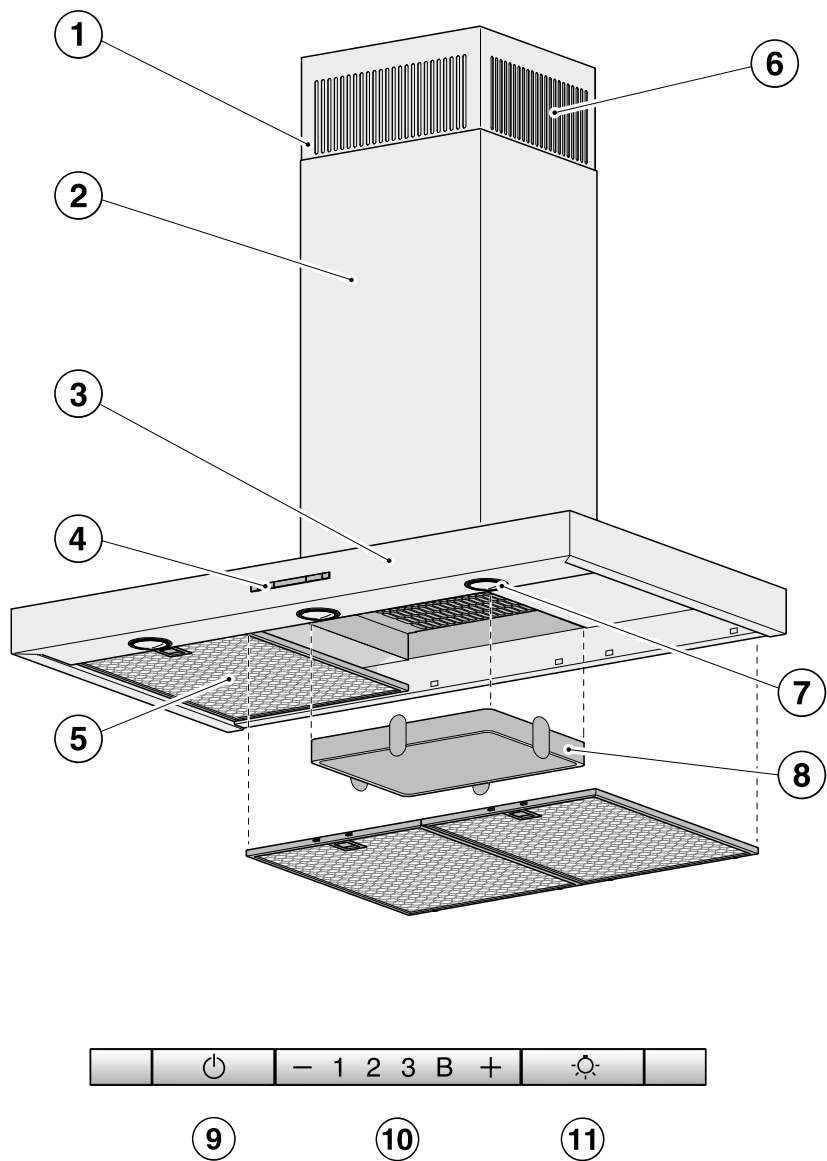

Resumen de la campana extractora

- ① Pieza compensadora
- ② Chimenea
- ③ Visera de vahos
- ④ Panel de mandos
- ⑤ Filtro de grasas
- ⑥ Salida del aire para recirculación
Solo en funcionamiento con recirculación de aire
- ⑦ Iluminación del área de cocción
- ⑧ Filtro de olores
Filtro de olores de un solo uso o regenerable
Accesorio especial para el funcionamiento con recirculación de aire
- ⑨ Tecla para la conexión y desconexión del ventilador
- ⑩ Teclas para el ajuste de la potencia del ventilador
- ⑪ Tecla para la conexión y desconexión de la iluminación de la zona de cocción

Descripción de funcionamiento

En función de la versión de la campana extractora se podrán realizar las siguientes funciones:

Funcionamiento con salida de aire



ca100494a

El aire absorbido se limpia a través de los filtros de grasa y, a continuación, se expulsa al exterior.

Sistema de recirculación de aire

(solo con juego de cambio y filtro de olores como accesorios especiales, véase «Datos técnicos»)





ca100494b

El aire aspirado se limpia mediante los filtros de grasas y adicionalmente un filtro de olores. A continuación, se conduce el aire de vuelta hacia la cocina.

Conectar la campana extractora

Conecte la campana en cuanto comience a cocinar. Así se absorben los vapores de cocción desde el principio.

- Pulse la tecla Conexión/Desconexión .

La campana se conecta en el nivel **2**. El símbolo  y **2** de la indicación de niveles de potencia se iluminan.

Seleccionar el nivel de potencia

Dispone de los niveles de potencia entre **1** y **3** para vahos de cocción y olores entre ligeros y fuertes.

En caso de llevar a cabo procesos de cocción breves en los que se formen fuertes vahos y olores, como por ejemplo, salteados, seleccione el nivel **B** como nivel Booster.

- Seleccione el nivel de potencia deseado pulsando la tecla «—» o «+».

Restablecimiento del nivel Booster

Si el Powermanagement está activado (preajustado), después de 5 minutos el nivel de potencia conmuta automáticamente al nivel **3**.

Funcionamiento posterior

- Se recomienda dejarlo funcionar durante algunos minutos después de finalizar la cocción.

De esta forma se limpiará el aire de la cocina, eliminando vahos y olores.

Así se evita la acumulación de restos en la campana y los consiguientes malos olores.

Desconectar la campana extractora

- Para desconectarla, utilizar la tecla Conexión/Desconexión .

El símbolo  se apaga.

Conectar/desconectar la iluminación del área de cocción

La iluminación del área de cocción puede conectarse y desconectarse independientemente del ventilador.

- Pulse simultáneamente la tecla Iluminación .

Si la iluminación está conectada, el símbolo  se ilumina.

Powermanagement

La campana extractora dispone de un Powermanagement. El Powermanagement sirve para el ahorro energético. Se ocupa de reducir la potencia del ventilador de forma automática y de desconectar la iluminación.



- Si está seleccionado el nivel Booster del ventilador, pasados 5 minutos retrocede automáticamente al nivel 3,
- De los niveles del ventilador 3, 2 o 1 vuelve a conmutar a un nivel inferior y después de 2 horas se desconecta en pasos de 30 minutos.
- La iluminación de la zona de cocción conectada se desconecta automáticamente pasadas 12 horas.

Manejo

Conectar/desconectar el Powermanagement

Puede desactivar el Powermanagement si lo desea.

Tenga en cuenta que esto puede provocar un mayor consumo de energía.

- Para ello el ventilador y la iluminación de la zona de cocción deben estar desconectados.
- Pulse simultáneamente las teclas «—» y «+» durante aproximadamente 10 s hasta que se ilumine la indicación **1**.
- A continuación, pulse sucesivamente
 - la tecla de iluminación ,
 - la tecla «—» y de nuevo
 - la tecla de iluminación .

Si el Powermanagement está conectado, se iluminan de forma permanente las indicaciones **1** y **B**.

Si está desconectado, parpadean las indicaciones **1** y **B**.

- Pulsar la tecla «—» para desconectar el Powermanagement.

Las indicaciones **1** y **B** parpadean.

- Para conectarlo, pulse la tecla «+».

Las indicaciones **1** y **B** se iluminan de forma permanente.



- Confirme el proceso con la tecla Conexión/Desconexión .

Todos los pilotos de control se apagan.

Si no se confirma la programación antes de que transcurran 4 minutos, se mantendrá la configuración anterior.

Desconexión automática de seguridad

Si el Powermanagement está desactivado, la campana extractora conectada se desconecta automáticamente pasadas 12 horas (motor e iluminación de la zona de cocción).

- Para volver a conectarla, pulse la tecla para la conexión y desconexión  o la tecla de la iluminación .

Esta campana extractora trabaja de forma muy eficiente, procurando un ahorro energético. Las siguientes medidas le ayudarán a economizar su uso:

- Procure una buena ventilación de la estancia mientras cocina. En el caso de funcionamiento con salida de aire, si no corre suficiente aire, la campana extractora no funciona de forma eficiente y se pueden producir ruidos de funcionamiento muy elevados.
- Cocine con el nivel de cocción más bajo posible. Si se producen pocos vapores de cocción, será necesario un nivel de potencia más bajo en la campana extractora y, por lo tanto, un consumo de energía menor.
- Compruebe el nivel de potencia seleccionado. La mayoría de las veces, un nivel de potencia más bajo es suficiente. Utilice el nivel Booster exclusivamente cuando sea necesario.
- En caso de que se genere mucho vapor de cocción, ajuste con anterioridad un nivel de funcionamiento más elevado. Será más eficiente que intentar, mediante un funcionamiento prolongado de la campana extractora, abarcar los vapores de cocción ya dispersos en la cocina.
- Tenga en cuenta que tendrá que apagar la campana extractora después de cocinar.
- Limpie o sustituya los filtros con regularidad. Unos filtros muy sucios disminuyen la potencia, incrementan el peligro de incendio y constituyen un riesgo higiénico.

Limpieza y mantenimiento

 Antes de realizar cualquier trabajo de mantenimiento, desenchufe la campana de la red eléctrica (ver el capítulo «Advertencias e indicaciones de seguridad»).

Carcasa

Información general

Las superficies y los elementos de manejo pueden sufrir daños a causa de productos de limpieza inadecuados.

No utilice ningún producto de limpieza que contenga sosa, ácido, cloruros o disolventes.

No utilice productos de limpieza abrasivos o estropajos, como por ejemplo estropajos especiales para ollas o aquellos que contengan restos de productos de limpieza abrasivos

 La humedad de la campana extractora puede provocar daños. Asegúrese de que no entra humedad en la campana extractora.

- Limpie todas las superficies y el panel de mandos únicamente con una bayeta ligeramente húmeda, jabón y agua templada.
- A continuación, seque las superficies con un paño suave.

Indicaciones especiales para las superficies de acero inoxidable

Las indicaciones no son válidas para las teclas del panel de mandos.

Además de lo señalado en las indicaciones generales, también es posible emplear un producto de limpieza no abrasivo especial para acero inoxidable.

Existen productos para el cuidado del acero inoxidable que evitan que el aparato se ensucie de nuevo rápidamente (que podrá adquirir a través del Servicio Post-venta de Miele).

Indicaciones especiales para superficies con carcasa de color

(Fabricación especial personalizada)

La limpieza provoca pequeños arañazos en la superficie que pueden ser visibles dependiendo de la iluminación de la sala.

Consejos especiales para el panel de mandos

Las superficies pueden cambiar de color o modificar su aspecto al depositarse suciedad en ellas. Por ello, elimine la suciedad inmediatamente.

Los productos de limpieza con acero inoxidable pueden dañar las superficies o el panel de mandos. No utilice ningún producto de limpieza para acero inoxidable para limpiar el panel de mandos.

Filtros de grasas

⚠ Riesgo de incendio
Unos filtros de grasa excesivamente sucios pueden incendiarse. Limpie los filtros de grasa regularmente.

Los filtros metálicos reutilizables del aparato retienen las partículas sólidas procedentes de los vahos de cocción (grasa, polvo, etc.), impidiendo así la obstrucción de la campana extractora.

Los filtros de grasas deben limpiarse regularmente.

Unos filtros de grasa muy sucios reducen la capacidad de succión y provocan que tanto la campana como la cocina se ensucien más.

Intervalos de limpieza

La grasa acumulada se endurece con el tiempo y dificulta la limpieza. Por lo tanto, se recomienda limpiar el filtro de grasa cada 3 - 4 semanas.

Extraer el filtro de grasas

⚠ El filtro se podría caer al manipularlo.

Esto podría provocar desperfectos en el filtro y en la placa de cocción. Sujete el filtro firmemente con la mano al manipularlo.

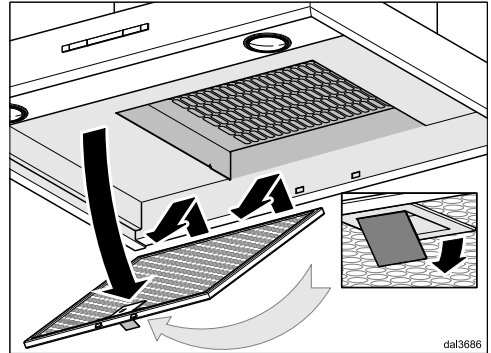

- Abra el bloqueo del filtro de grasas, gire el filtro aprox. 45° hacia abajo, desengánchelo y extráigalo.

Lavado a mano de los filtros de grasas

- Limpie los filtros de grasas con un cepillo y agua templada con unas gotas de detergente suave. Utilice un detergente que no sea concentrado.

Limpeza y mantenimiento

Productos de limpieza inadecuados

Los productos de limpieza inadecuados pueden provocar daños en los filtros de grasas si los utiliza regularmente.

No utilice los siguientes productos de limpieza:

- Productos de limpieza descalcificadores
- productos de limpieza abrasivos en polvo o en crema
- Productos de limpieza multiusos que sean agresivos y sprays anti-grasa
- Sprays para hornos

Limpeza de los filtros de grasa en el lavavajillas

- Coloque los filtros de grasa preferentemente verticalmente o inclinados en el cesto inferior. Cerciúrese de que el brazo aspersor pueda moverse libremente.
- Utilice un detergente para vajilla de uso doméstico.
- Seleccione un programa con una temperatura de lavado de mínimo 50 °C y máximo 65 °C.

Al lavar los filtros de grasa en el lavavajillas, la superficie orientada hacia el interior puede cambiar de color de forma permanente según el detergente utilizado. Esto no afecta al funcionamiento de los filtros.

Después de la limpieza

- Seque los filtros colocándolos sobre un paño absorbente después de haberlos lavado.

- Con los filtros de grasas desmontados, limpie también la grasa depositada en las partes accesibles de la carcasa. Con ello se previene el riesgo de incendio.
- Vuelva a colocar los filtros de grasa. Al montar los filtros, cerciúrese de que el dispositivo de bloqueo esté orientado hacia abajo.

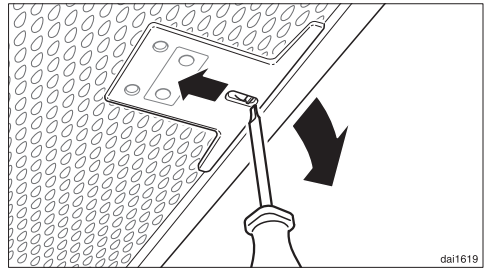

- En el caso de que los filtros de grasa se llegaran a colocar en posición incorrecta, desbloquee los filtros introduciendo un destornillador pequeño en las ranuras.

Filtro de olores

En caso de funcionamiento con recirculación de aire, deberá añadirse un filtro de olores. Este filtro absorbe los olores que se producen durante la cocción.

El filtro de olores se coloca en la visera por encima del filtro de grasa.

Colocar/sustituir los filtros de olores

- Antes de montar o sustituir el filtro de olores, extraiga el filtro de grasa.
- Saque el filtro de olores del embalaje.

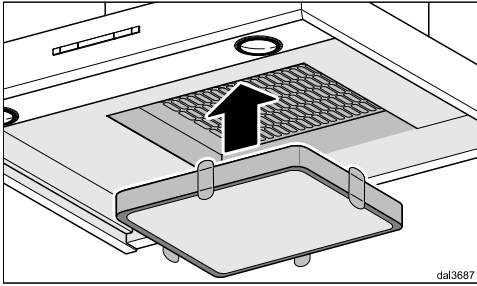

- Presionar el filtro de olores en el basidor de aspiración.
- Vuelva a colocar los filtros de grasa.

Intervalo de cambio

- Sustituya el filtro de olores siempre que los olores no se absorban de la forma adecuada.
Es recomendable cambiar el filtro como muy tarde cada 6 meses.

Desechar el filtro de olores

- Puede desechar el filtro de olores en la basura doméstica.

Filtro de olores regenerable

Es posible utilizar un filtro regenerable en esta campana. Es posible regenerarlo en el horno y volver a utilizarlo.

- Tenga en cuenta las instrucciones de manejo correspondientes para el uso.

Puede adquirir el filtro de olores a través de nuestra tienda on line, del Servicio Post-venta (ver reverso de estas instrucciones de manejo) o de un distribuidor Miele especializado.

En el capítulo «Datos técnicos» encontrará información sobre la denominación del modelo.

Limpieza y mantenimiento

Sustituir las lámparas

Utilice únicamente los tipos de lámparas indicados.

Otro tipo de lámparas como, p. ej. los halógenos, pueden provocar daños debido al calor.

Se puede sustituir la iluminación por otra idéntica:

Fabricante..... EGLO
Tipo de iluminación GU10
Modelo 11427 o 12981
Potencia..... 3 W
Código ILCOS D... DR-3-H-GU10-50/56

Se pueden sustituir también por las siguientes:

Fabricante..... EGLO
Tipo de iluminación GU10
Modelo 11511
Potencia..... 5 W
Código ILCOS D... DR-5-H-GU10-50/54

Se trata de diferentes tipos de lámparas. Es imprescindible que utilice las mismas lámparas en la campana.

Podrá adquirir la iluminación a través del Servicio Técnico o de un distribuidor especializado.

- Desconecte la campana y la iluminación.

⚠ Durante el funcionamiento, las lámparas se pueden calentar. Espere unos minutos antes de sustituir la iluminación.

- Desenchufe la campana de la red eléctrica (véase el capítulo «Advertencias e indicaciones de seguridad»).

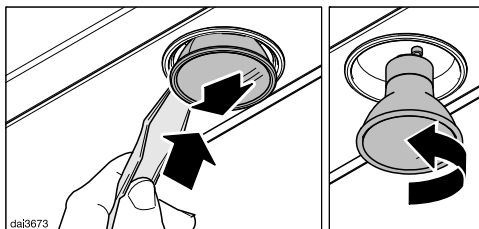

- Deslice la palanca adjunta en la ranura entre la lámpara y el portalámparas.

La lámpara se presionará ligeramente hacia abajo.

- Sujete la lámpara, gírela hacia la izquierda y extráigala hacia abajo.
- Gire la nueva lámpara en el portalámparas y presione de nuevo hacia arriba. Tenga en cuenta las indicaciones del fabricante.

Contacto en caso de anomalías

En caso de anomalías, que no pueda solucionar usted mismo, informe p. ej. a su distribuidor Miele o al Servicio Post-venta de Miele.

Es posible concertar una cita con el Servicio Post-venta a través de nuestra página web.

Al final de este documento encontrará el número de teléfono del Servicio Post-venta de Miele.

El Servicio técnico necesitará saber la denominación del aparato y el número de fabricación (fab./SN/n°). Encontrará ambos datos en la placa de características.

Posición de la placa de características

Encontrará la placa de características al extraer el filtro de grasas.

Garantía

La duración de la garantía es de 2 años.

Encontrará más información en las condiciones de la garantía incluidas en el volumen de suministro.

Instalación

Antes de la instalación

⚠ Tenga en cuenta toda la información recogida en este capítulo y en el capítulo «Advertencias e indicaciones de seguridad» antes de realizar la instalación.

Retirar la lámina de protección

Las piezas de la carcasa están provistas de una lámina protectora para protegerla y evitar daños durante el transporte.

- Retire la lámina protectora antes del montaje. Puede retirarla sin necesidad de herramientas.

Material de instalación

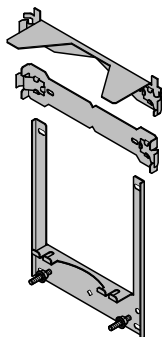

3 Chapa soporte de pared
para fijar la campana extractora a la pared

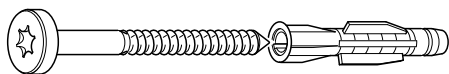

8 tornillos de 5 x 60 mm y
8 tacos de 8 x 50 mm
para fijar a la pared

⚠ Los tornillos y los tacos son aptos para mampostería maciza. Para otro tipo de paredes, utilice los métodos de fijación correspondientes. Cerciérese de que la pared cuente con la capacidad de soporte necesaria.



2 tuercas M 6 con engranaje de bloqueo
para fijar la campana extractora a la unidad del aparato



2 tornillos 3,9 x 7,5 mm
para fijar la chimenea

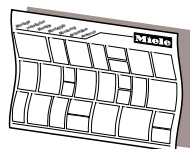

Plano de montaje
Los pasos individuales de montaje se describen en el plano de montaje.

560new-D00aR850

00031692

06256130

dha3mie

Wandhalterstellig

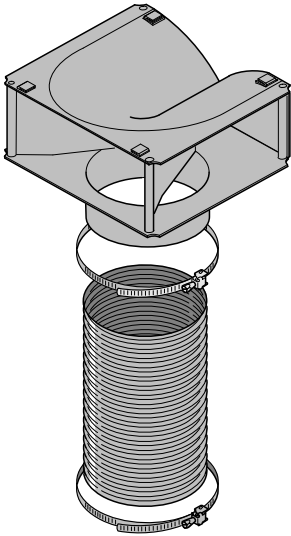

DUM20

Juego de cambio para funcionamiento con recirculación

El juego de equipamiento contiene una rejilla de salida del aire, un tubo y abrazaderas. (no forma parte del suministro, accesorios especiales, véase «Datos técnicos»).

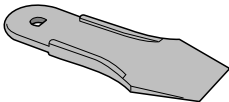

00033716

1 palanca
para extraer las lámparas

Instalación

Dimensiones del aparato

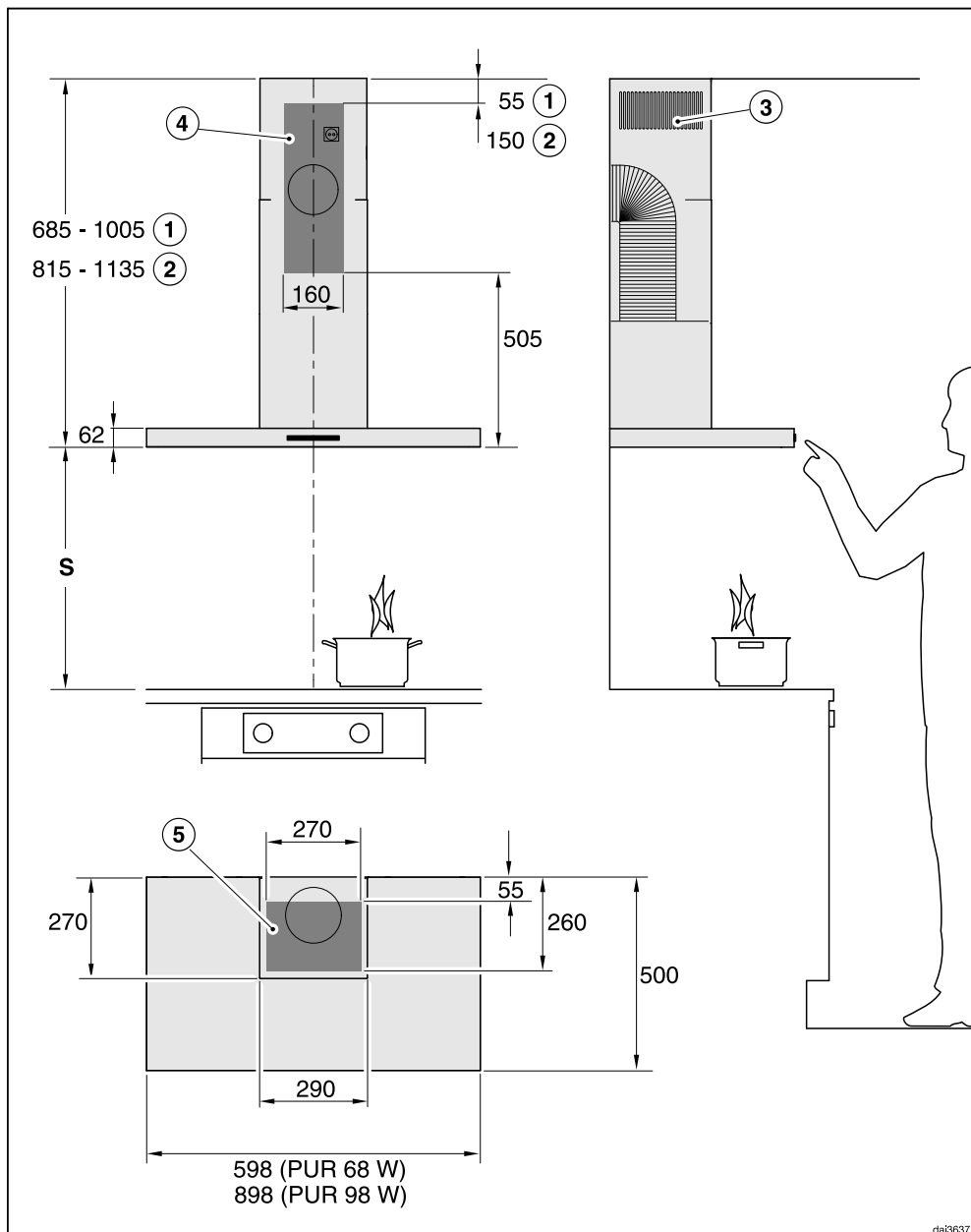

El dibujo no está hecho a escala

- ① Salida de aire
- ② Recirculación del aire
- ③ En caso de funcionamiento con recirculación de aire, montaje hacia arriba de la salida del aire
- ④ ⑤ Área de instalación (para recirculación, solo ④). Área de la pared o del techo para el orificio de la conducción de salida de aire y para el montaje de la base de enchufe. Solo se necesita instalar un enchufe para el funcionamiento con recirculación de aire.

Conexión de salida de aire Ø 150 mm

Distancia entre el área de cocción y la campana extractora (S)

Tenga en cuenta las indicaciones del fabricante del aparato de cocción a la hora de seleccionar la distancia entre el aparato y el borde inferior de la campana extractora.

En tanto que no se hayan predeterminado grandes distancias de seguridad, entre el aparato y el borde inferior de la campana extractora deben mantenerse las siguientes distancias mínimas de seguridad.

Observe también al respecto el capítulo «Advertencias e indicaciones de seguridad».

Aparato de cocción	Distancia S mínima
Placa de cocción eléctrica	450 mm
Grill eléctrico, freidora (eléctrica)	650 mm
Placa de cocción a gas con varias llamas con una potencia total de ≤ 12,6 kW, ninguno de los quemadores > 4,5 kW	650 mm
Placa de cocción a gas con varias llamas con una potencia total de > 12,6 kW y ≤ 21,6 kW, ninguno de los quemadores 4,8 kW	760 mm
Placa de cocción a gas con varias llamas con una potencia total de > 21,6 kW, o uno de los quemadores > 4,8 kW	No es posible
Placa de cocción individual a gas ≤ de 6 kW de potencia	650 mm
Placa de cocción individual a gas > de 6 kW y ≤ 8,1 kW de potencia	760 mm
Placa de cocción individual a gas > de 8,1 kW de potencia	No es posible

Instalación

Recomendaciones para el montaje

- También es recomendable mantener una distancia de 650 mm sobre placas eléctricas con el fin de poder trabajar libremente y sin complicaciones bajo la campana extractora.
- Al seleccionar la altura de montaje, tenga en cuenta la altura del usuario. La altura deberá permitirle moverse con total libertad en el área de cocción y un manejo óptimo de la campana extractora.
- Tenga en cuenta que cuanto mayor sea la distancia entre la campana y el área de cocción, peor se absorberán los vapores.
- Para poder absorber los vahos de cocción de forma óptima deberá tener en cuenta que la campana extractora se monte centrada sobre la placa de cocción y no desplazada lateralmente.
- La placa de cocción debería ser si es posible más estrecha que la campana extractora. Como máximo debería tener la misma anchura.
- Se debe poder acceder sin problemas al lugar de montaje. También se deberá poder acceder a la campana extractora sin problemas en el caso de que el servicio técnico tenga que acceder a ella y desmontarla. Para ello tenga en cuenta la ubicación de armarios, estanterías, techos o elementos decorativos que se encuentren en las inmediaciones de la campana.

Imagen de los taladros para el montaje en pared

- Observe el plano de montaje adjunto a la hora de realizar los taladros.

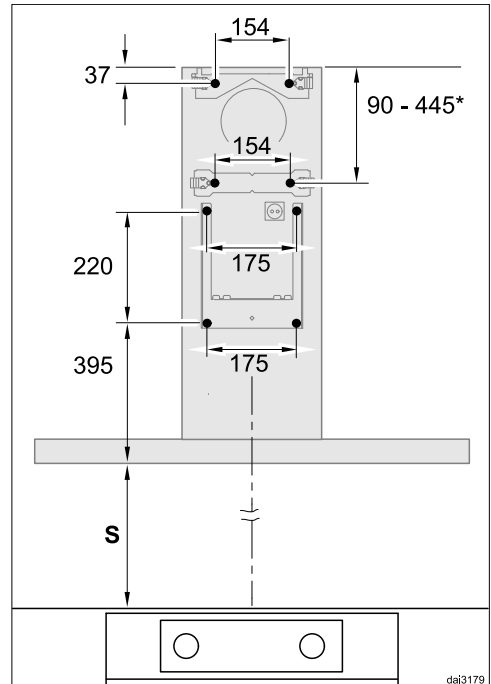

- Si se prepara una pared posterior de antemano que ya disponga de los agujeros de fijación, se deberán aplicar las distancias de los taladros (tornillos \varnothing 5 mm).

*La medida para la chapa soporte de pared media es variable. Depende del paso de la conducción de salida de aire y de la posición del enchufe. Se debe montar tan profundamente como sea posible.

Conducción de salida de aire

⚠ ¡Especialmente en caso de funcionamiento simultáneo de una campana extractora y de un aparato de combustión existe peligro de intoxicación en determinadas circunstancias! Es imprescindible que tenga en cuenta al respecto el capítulo «Advertencias e indicaciones de seguridad». En caso de duda, deje que un técnico autorizado confirme que el funcionamiento no constituye ningún peligro.

Emplee únicamente tubos lisos o mangueras flexibles de material no inflamable para la conducción de salida de aire.

Para conseguir una mayor potencia de extracción y disminuir los ruidos del motor, tenga en cuenta lo siguiente:

- El diámetro de la conducción de salida de aire no debería ser más pequeño que la sección transversal de la boca de salida de aire (ver capítulo "Medidas del aparato"). Válido especialmente en caso de utilizar canales planos.
- La conducción de salida de aire debe ser lo más corta y recta posible.
- Emplee únicamente codos con radios grandes.
- La conducción de salida del aire no debe doblarse ni aplastarse.
- Las conexiones deben ser fijas y estancas.
- Si la conducción de salida de aire dispone de tapas, dichas tapas deben abrirse cuando se enciende la campana extractora.

Cada limitación del flujo de aire reduce la potencia del aire y aumenta los ruidos de funcionamiento.

Chimenea de salida de aire

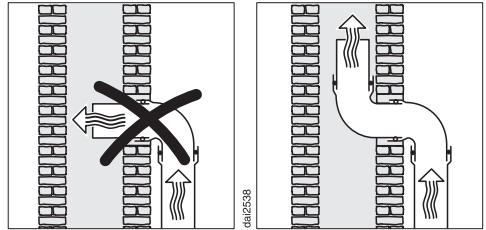

Si la salida de aire se conduce a una chimenea de salida, el manguito acodado de la conducción deberá estar orientado en el sentido de la corriente.

Si varios aparatos de ventilación utilizan la chimenea de salida, la sección transversal de la chimenea de salida debe ser lo suficientemente grande.

Clapeta antirretorno

- Utilice la clapeta antirretorno en el sistema de salida de aire.

La clapeta antirretorno evita que, en caso de que la campana extractora se encuentre desconectada, se produzca un intercambio indeseado entre el aire de la estancia y el aire exterior.

Si la salida de aire se conduce al exterior, recomendamos la instalación de una caja pasamuros de Miele o de un paso de tejado de Miele (accesorios especiales que no forman parte del suministro). Dispone de una clapeta antirretorno integrada.

En el caso de que su sistema de salida de aire no disponga de una clapeta antirretorno, es posible adquirir una como accesorio especial.

Instalación

Agua condensada

Si la conducción de salida de aire se instala, por ejemplo, a través de habitaciones frías o áticos, las diferencias de temperatura pueden hacer que se forme condensación en dicha conducción. Para evitar esas diferencias de temperatura, es necesario aislar la conducción.

En caso de colocar la conducción de salida de aire horizontalmente, debe asegurarse un desnivel de al menos 1 cm por metro. Con ello se impide que el agua condensada pueda llegar al aparato.

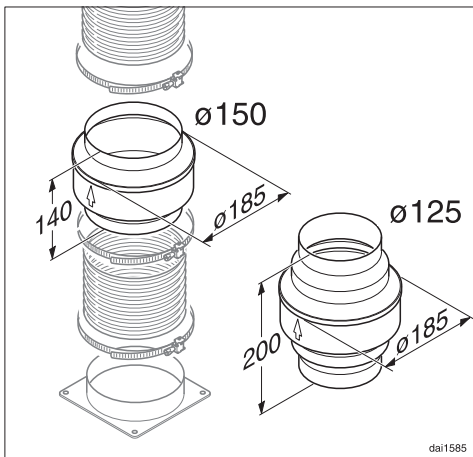

Se recomienda, junto con el aislamiento de la conducción de salida de aire, la instalación de un bloqueo de agua condensada que recoja y evapore el agua condensada.

Dichos bloqueos están disponibles como accesorios especiales con un diámetro de 125 mm o 150 mm.

El bloqueo para el agua condensada deberá instalarse verticalmente y lo más cerca posible por encima de las

bocas de salida de la campana extractora. La flecha situada en la carcasa indica la dirección de expulsión.

Miele no acepta ninguna responsabilidad por defectos de funcionamiento o daños causados por una conducción de salida de aire insuficiente.

Amortiguador de ruido

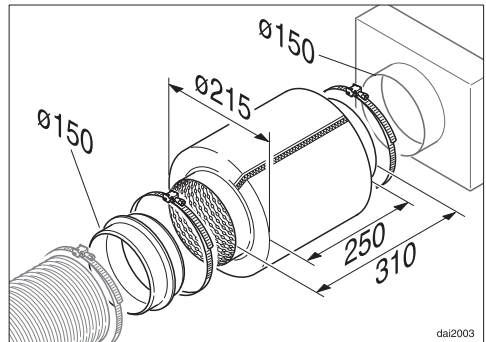

En la conducción de salida de aire se puede colocar un amortiguador de ruido (accesorios especiales).

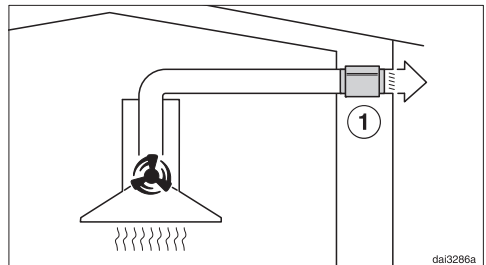

El amortiguador de ruido amortigua tanto los ruidos del ventilador hacia fuera como los ruidos exteriores que entran en la cocina a través de la conducción de salida de aire (p. ej. el ruido de la calle). Para ello, el amortiguador de ruido se coloca lo más cerca posible de la salida de aire (1).

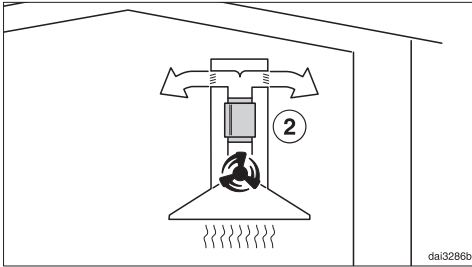

En caso de funcionamiento con recirculación de aire, el amortiguador de ruido se coloca entre las bocas de expulsión y la desviación ②. Compruebe la estancia donde está colocada.

Conexión eléctrica

Antes de realizar la conexión eléctrica, leer los capítulos «Conexión eléctrica» y «Advertencias e indicaciones de seguridad».

Los datos de conexión (tensión y frecuencia) que aparecen en la placa de características deben coincidir con los datos de la red eléctrica. En el capítulo "Servicio técnico" aparecen indicaciones sobre la posición de la placa de características.

La campana está dotada con un cable de red y una clavija con toma a tierra.

Realice la conexión mediante una base de enchufe, que quede perfectamente accesible después de la instalación. Si esto no fuera posible o si existe una conexión fija, deberá disponerse de un dispositivo de desconexión para todos los polos, que cumpla con los requisitos de la categoría de sobretensión III.

Para aumentar la seguridad del aparato, se recomienda utilizar un interruptor diferencial.

Tan solo un electricista puede llevar a cabo trabajos en la instalación.

Este aparato debe estar conectado a tierra.

Datos técnicos

Motor del ventilador	220 W
Iluminación del área de cocción	
PUR 68 W	2x 3 W
PUR 98 W	3x 3 W
Potencia nominal total	
PUR 68 W	226 W
PUR 98 W	229 W
Tensión de red, frecuencia	AC 230 V, 50 Hz
Fusible	10 A
Longitud del cable de conexión a la red	1,5 m
Peso	
PUR 68 W	21 kg
PUR 98 W	25 kg

Accesorio especial para el funcionamiento con recirculación de aire

Juego de cambio de funcionamiento con salida de aire a funcionamiento con recirculación de aire DUW 20 y filtro de olores DKF 12-P o DKF 12-R (regenerable).

Ficha para campana extractora

según reglamento delegado (UE) n° 65/2014 y reglamento (UE) n° 66/2014

MIELE	
Identificador del modelo	PUR 68 W
Consumo de energía anual ($AEC_{campana}$)	47,0 kWh/año
Clase de eficiencia energética	A
Índice de eficiencia energética ($EEl_{campana}$)	48,4
Eficiencia fluodinámica ($FDE_{campana}$)	32,8
Clase de eficiencia fluodinámica	
A (más eficiente) a G (menos eficiente)	A
Eficiencia de iluminación ($LE_{campana}$)	55,0 lx/W
Clase de eficiencia de iluminación	
A (más eficiente) a G (menos eficiente)	A
Eficiencia de filtrado de grasa	95,1 %
Clase de eficiencia de filtrado de grasa	
A (más eficiente) a G (menos eficiente)	A
Flujo de aire medido en el punto de máxima eficiencia	374,5 m ³ /h
Flujo de aire (velocidad mín.)	265 m ³ /h
Flujo de aire (velocidad máx.)	395 m ³ /h
Flujo de aire (posición ultrarrápida o reforzada)	650 m ³ /h
Flujo de aire máx. ($Q_{máx.}$)	650 m ³ /h
Presión de aire medida en el punto de máxima eficiencia	450 Pa
Emisiones sonoras en el aire ponderadas por el valor A (velocidad mín.)	47 dB
Emisiones sonoras en el aire ponderadas por el valor A (velocidad máx.)	56 dB
Emisiones sonoras en el aire ponderadas por el valor A (posición ultrarrápida o reforzada)	67 dB
Potencia eléctrica de entrada medida en el punto de máxima eficiencia	142,7 W
Consumo de electricidad en modo desactivado (P_o)	W
Consumo de electricidad en modo espera (P_s)	0,20 W
Potencia nominal del sistema de iluminación	6,0 W
Iluminancia media del sistema de iluminación en la superficie de cocción	330 lx
Factor de incremento temporal	0,8

Datos técnicos

Ficha para campana extractora

según reglamento delegado (UE) n° 65/2014 y reglamento (UE) n° 66/2014

MIELE	
Identificador del modelo	PUR 98 W
Consumo de energía anual ($AEC_{campana}$)	49,7 kWh/año
Clase de eficiencia energética	A
Índice de eficiencia energética ($EEl_{campana}$)	50,2
Eficiencia fluodinámica ($FDE_{campana}$)	32,6
Clase de eficiencia fluodinámica	
A (más eficiente) a G (menos eficiente)	A
Eficiencia de iluminación ($LE_{campana}$)	50,0 lx/W
Clase de eficiencia de iluminación	
A (más eficiente) a G (menos eficiente)	A
Eficiencia de filtrado de grasa	95,1 %
Clase de eficiencia de filtrado de grasa	
A (más eficiente) a G (menos eficiente)	A
Flujo de aire medido en el punto de máxima eficiencia	380,1 m ³ /h
Flujo de aire (velocidad mín.)	265 m ³ /h
Flujo de aire (velocidad máx.)	395 m ³ /h
Flujo de aire (posición ultrarrápida o reforzada)	650 m ³ /h
Flujo de aire máx. ($Q_{máx.}$)	650 m ³ /h
Presión de aire medida en el punto de máxima eficiencia	443 Pa
Emisiones sonoras en el aire ponderadas por el valor A (velocidad mín.)	47 dB
Emisiones sonoras en el aire ponderadas por el valor A (velocidad máx.)	56 dB
Emisiones sonoras en el aire ponderadas por el valor A (posición ultrarrápida o reforzada)	67 dB
Potencia eléctrica de entrada medida en el punto de máxima eficiencia	143,3 W
Consumo de electricidad en modo desactivado (P_o)	W
Consumo de electricidad en modo espera (P_s)	0,20 W
Potencia nominal del sistema de iluminación	9,0 W
Iluminancia media del sistema de iluminación en la superficie de cocción	450 lx
Factor de incremento temporal	0,8

Miele S.A.U.

Avda. Bruselas, 31
28108 Alcobendas (Madrid)
Tfno.: 91 623 20 00
Web: www.miele.es
info@miele.es

Servicio Postventa: miele.es/service

E-mail Servicio Postventa: mieleservice@miele.es

Teléfono Servicio de Atención al Distribuidor: 902 878 209

Servicios concertados en todas las capitales y poblaciones importantes.

Chile

Miele Electrodomésticos Ltda.
Av. Nueva Costanera 4055
Vitacura
Santiago de Chile
Tel.: (56 2) 957 0000
Fax: (56 2) 957 0079
Internet: www.miele.cl
E-Mail: info@miele.cl

Alemania**Dirección del fabricante**

Miele & Cie. KG
Carl-Miele-Straße 29
33332 Gütersloh

PUR 68 W
PUR 98 W