



Registrar
el nuevo
dispositivo en MyBosch
ahora para disfrutar
gratis de múltiples
ventajas:
[bosch-home.com/
welcome](http://bosch-home.com/welcome)



Lavadora-secadora

WDU8H541ES

es Manual de instrucciones e instrucciones de montaje

Su nueva lavadora-secadora

Ha adquirido una lavadora-secadora de la marca Bosch.

Le recomendamos que dedique unos minutos a leer y a familiarizarse con las características de su lavadora-secadora.

Para cumplir los exigentes objetivos de calidad de la marca Bosch, todo aparato que sale de nuestras fábricas se somete previamente a unos exhaustivos controles para verificar su funcionamiento y su buen estado.

Si desea más información sobre nuestros productos, accesorios, piezas de repuesto o servicios, consulte nuestro sitio web www.bosch-home.com o diríjase a nuestros centros del Servicio de Asistencia Técnica.

Si el manual de instrucciones de uso e instalación sirve para varios modelos, en los puntos correspondientes se hará referencia a las diferencias posibles.



Ponga el al aparato en marcha solo tras leer atentamente las presentes instrucciones de uso e instalación.

Normas de representación

Advertencia

Esta combinación de símbolo y palabra hace referencia a una posible situación de peligro que puede tener como resultado lesiones graves o mortales si no se tiene en cuenta.

Atención

Esta palabra hace referencia a una posible situación de peligro que puede tener como resultado daños materiales o en el medio ambiente si no se tiene en cuenta.

Indicación/Nota

Indicaciones para un uso óptimo del aparato e información útil.

1. 2. 3. / a) b) c)

Los pasos que se deben seguir se representan con números o letras.

■ / -

Las enumeraciones se representan con casillas o viñetas.

Índice

Uso previsto 5

Instrucciones de seguridad 6

Niños/adultos/mascotas.	6
Montaje.	7
Funcionamiento	10
Limpieza/mantenimiento.	12

Protección del medio ambiente. . . 13

Embalaje/electrodoméstico usado . .	13
Ahorrar energía y preservar recursos	13
Desconexión automática	14

Instalar y conectar 15

Volumen de suministro.	15
Instrucciones de seguridad	16
Superficie de montaje.	16
Montaje sobre una plataforma o un suelo con vigas de madera	16
Cómo montar el electrodoméstico integrado en un mueble	16
Retirar los seguros de transporte. . .	17
Quitar las guías de fijación	18
Longitud de las mangueras y del cable de conexión a la red eléctrica	18
Entrada de agua.	19
Salida de agua	20
Nivelación.	21
Conexión eléctrica	22
Antes del primer lavado	22
Transporte	23

Descripción del electrodoméstico 25

Electrodoméstico	25
Cuadro de mandos.	26
Pantalla táctil	27

Colada. 28

Preparación de la colada para el lavado	28
Preparación de la colada para el secado	29

Detergentes y productos de cuidado. 30

Recomendación de detergente.	31
--------------------------------------	----

Vista general de los programas 32

Programa seleccionable	32
Tabla de secado	38
Almidonar	39
Teñir/blanquear	39

P+ **Ajustes predefinidos de programa 39**

Temperatura	39
Centrifugado.	39
Termin.	40
Wash+Dry or Dry	40

P+ **Ajustes adicionales del programa 41**

Speed (Rápido)	41
↓ (Prelavado).	42
👉 (aclarado extra)	42
🧼 (Hygiene Care).	42
📄 (menos plancha)	42
🚰 (agua extra)	42
☆ (Memoria).	42
🔊 (silencio).	43
🏠 (Inicio remoto)	43

Manejo del electrodoméstico . . 43

Preparar el electrodoméstico	43
Encender el electrodoméstico/ seleccionar un programa	44
Ajustar el programa seleccionado. . .	44
Selección de programas adicionales	45
Colocar las prendas en el tambor. . .	45
Dosificación y llenado de la cubeta con detergente y suavizante.	46
Iniciar el programa	47
Seguro para niños.	47
Añadir/sacar prendas	48
Cambiar el programa	48
Cancelar el programa	48
Finalizar el programa.	49

Sacar la colada y apagar el electrodoméstico 49

 **Home Connect 50**

Acceder al menú de Home Connect 50

Conectar con la red doméstica y con la aplicación Home Connect 51

Activar/desactivar wifi 53

Restablecer ajustes de red 53

Actualización de software 53

Indicaciones sobre protección de datos 54

Declaración de conformidad 54

 **Ajustes del electrodoméstico . 55**

Desconexión automática 55

Ajustes básicos 55

 **Sensores 56**

Sistema de detección de carga desequilibrada 56

 **Limpieza y mantenimiento. . . . 56**

Cuerpo del aparato y cuadro de mandos 57

Tambor 57

Descalcificar 57

Cajón para detergente y bastidor . . 57

La bomba de desagüe está obstruida 58

La manguera de desagüe del sifón está bloqueada 59

El filtro en el suministro de agua está obstruido 59

 **¿Qué hacer en caso de avería? 60**

Desbloqueo de emergencia 60

Información en el panel del display. 61

¿Qué hacer en caso de avería?. . . . 62

 **Servicio de atención al cliente 67**

Número de producto (E-Nr.) y número de fabricación (FD) 68

 **Valores de consumo 69**

 **Datos técnicos. 70**

 **Garantía AquaStop. 70**



Uso previsto

- Este aparato está diseñado exclusivamente para uso privado doméstico.
- No instalar ni manejar el aparato en zonas con riesgo de heladas ni en el exterior. Existe el riesgo de que el aparato sufra daños si el agua residual se congela dentro. Si las mangueras se congelan, pueden agrietarse o estallar.
- Este aparato solo debe utilizarse para el lavado, en el ámbito doméstico, de prendas lavables a máquina y prendas de lana lavables a mano (ver la etiqueta de cuidado de la prenda). La utilización del aparato para cualquier otro fin queda fuera del alcance del uso previsto y está prohibida.
- Este electrodoméstico solo debe utilizarse para secar y refrescar, en el ámbito doméstico, prendas que se hayan lavado con agua y puedan secarse en una secadora (ver la etiqueta de cuidado de la prenda). La utilización del electrodoméstico para cualquier otro fin queda fuera del alcance del uso previsto y está prohibida.
- El aparato es apto para el funcionamiento con agua corriente, así como con detergentes y suavizantes comerciales (que deben ser aptos para el uso en lavadoras).
- Este aparato está diseñado para su uso hasta un máximo de 4000 metros por encima del nivel del mar.

Antes de encender el aparato:

Comprobar que no haya daños visibles en el aparato. No poner en marcha el aparato si presenta daños. Si hay algún problema, ponerse en contacto con un distribuidor especializado o con nuestro servicio de atención al cliente.

Leer y seguir las instrucciones de instalación y funcionamiento, así como el resto de información, suministradas con el aparato.

Guardar los documentos para su uso posterior o para futuros dueños.

Instrucciones de seguridad

A continuación se detallan advertencias e instrucciones de seguridad para evitar que el usuario sufra lesiones y prevenir que se produzcan daños materiales en su entorno.

No obstante, es importante tomar las precauciones necesarias y proceder con cuidado durante la instalación, mantenimiento, limpieza y manejo del aparato.

Niños/adultos/mascotas

Advertencia **¡Riesgo de muerte!**

Los niños y otras personas que no son conscientes de los riesgos que implica el uso del aparato podrían resultar heridos o poner en peligro sus vidas. Por tanto, tener en cuenta:

- El aparato no podrá ser utilizado por menores de 8 años ni por personas con capacidad física, sensorial o mental reducida, así como tampoco por personas sin experiencia o conocimientos salvo que sean supervisados o reciban indicaciones de cómo utilizar el aparato de forma segura y hayan comprendido los riesgos potenciales de utilizarlo.

- Los niños no deben jugar con este aparato.
- No permitir que los niños realicen tareas de limpieza o mantenimiento del aparato sin supervisión.
- Mantener alejados del aparato a los niños menores de 3 años, así como a las mascotas.
- No dejar el aparato sin supervisión cuando haya cerca niños u otras personas que no sean conscientes de los riesgos.

Advertencia **¡Riesgo de muerte!**

Los niños podrían quedar encerrados dentro del aparato, lo que implica un peligro mortal.

- No instalar el aparato detrás de una puerta, ya que podría bloquear la puerta del aparato o impedir que se abriera por completo.
- Cuando el aparato llegue al final de su vida útil, desconectar el enchufe de la toma de corriente **antes** de cortar el cable de red y, después, romper el cierre de la puerta del aparato.

Advertencia

¡Riesgo de asfixia!

No permitir que los niños jueguen con el embalaje/plástico o con piezas del embalaje, ya que podrían quedar enredados o cubrirse la cabeza con ellos y asfixiarse. Mantener el embalaje, los plásticos y las piezas del embalaje fuera del alcance de los niños.

Advertencia

¡Riesgo de envenenamiento!

Los detergentes y aditivos pueden ser tóxicos si se ingieren. En caso de ingesta, consultar inmediatamente con un médico. Mantener los detergentes y aditivos fuera del alcance de los niños.

Advertencia

¡Irritación de ojos/piel!

El contacto con detergentes o aditivos puede producir irritación en los ojos o la piel. Aclarar los ojos y la piel con abundante agua en caso de que entren en contacto con detergentes o aditivos. Mantener los detergentes y aditivos fuera del alcance de los niños.

Montaje

Advertencia

¡Peligro de descarga eléctrica/incendio/daños materiales/daños en el aparato!

Si el aparato no se instala correctamente, se pueden producir circunstancias peligrosas. Asegurarse de que se cumplen las siguientes condiciones:

- La tensión de red en la toma de corriente se ha de corresponder con la tensión nominal especificada en el aparato (placa de características). En la placa de características se especifican las cargas conectadas y la protección por fusible requerida.
- El aparato no debe recibir alimentación de un dispositivo de conmutación externo, como un reloj temporizador, ni conectarse a un circuito que normalmente se encienda y se apague por medio de un servicio público.
- El enchufe de red y la toma con contacto de protección deben coincidir, y el sistema de toma a tierra debe estar correctamente instalado.
- La instalación ha de tener una sección transversal adecuada.

- El enchufe de red debe quedar accesible en todo momento. Si esto no es posible, para cumplir con la normativa de seguridad pertinente, se debe integrar un interruptor (desconexión de todos los polos) permanentemente en la instalación, según la normativa sobre instalaciones eléctricas.
- En caso de utilizar un interruptor automático diferencial, asegurarse de que tenga la siguiente marca: . La presencia de esta marca es la única forma de garantizar que cumple todas las regulaciones aplicables.

 Advertencia
**¡Peligro de descarga eléctrica/
incendio/daños materiales/
daños en el aparato!**

Si el cable de red del aparato se modifica o se daña, podría provocar una descarga eléctrica, un cortocircuito o un incendio por calentamiento excesivo.

El cable de red no se debe doblar, aplastar ni modificar, así como tampoco debe entrar en contacto con fuentes de calor.

 Advertencia
**¡Peligro de incendio/daños
materiales/daños en el
aparato!**

La utilización de alargadores o regletas podría provocar un incendio debido al calentamiento excesivo o a un cortocircuito.

Conectar el aparato directamente a una toma correctamente instalada con puesta a tierra. No utilizar alargadores, regletas ni conectores múltiples.

 Advertencia
**¡Peligro de lesiones/daños
materiales/daños en el
aparato!**

- El aparato puede vibrar o moverse cuando está en marcha, lo que puede provocar lesiones o daños materiales.
Colocar el aparato en una superficie sólida, plana y limpia; además, con el uso de un nivel de burbuja como guía, se debe nivelar con las patas roscadas.
- Si se agarra alguna de las partes salientes del aparato (p. ej., la puerta) para levantarlo o moverlo, estas piezas podrían romperse y producir lesiones.
No agarrar el aparato por las piezas salientes para moverlo.

⚠ Advertencia**¡Riesgo de lesiones!**

- El aparato es muy pesado. Su elevación podría producir lesiones. Levantar el aparato siempre con ayuda.
- Existe el riesgo de hacerse cortes en las manos con los bordes afilados del aparato. No agarrar el aparato por los bordes afilados. Usar guantes de protección para levantarlo.
- Si las mangueras y los cables de red no están correctamente tendidos, existe riesgo de tropiezo, por lo que se podrían producir lesiones. Dirigir las mangueras y los cables de forma que no exista riesgo de tropiezo.

¡Atención!**Peligro de daños materiales/daños en el aparato**

- Si la presión del agua es demasiado alta o demasiado baja, el aparato podría no funcionar correctamente. Además, se podrían producir daños materiales o daños en el aparato. Asegurarse de que la presión de agua en la instalación de suministro de agua es como mínimo 100 kPa (1 bar) y no supera los 1000 kPa (10 bares).

- Si se modifican o se dañan las mangueras de agua, pueden producirse daños materiales o daños en el aparato. Las mangueras de agua no se deben doblar, aplastar, modificar ni cortar.
- El uso de mangueras distribuidas por otras marcas para conectar el suministro de agua podría producir daños materiales o daños en el aparato. Usar solo las mangueras suministradas con el aparato o mangueras de recambio originales.
- Para realizar el transporte, el aparato se sujeta con los seguros de transporte. Si los seguros de transporte no se retiran antes de poner en marcha el aparato, se podrían producir daños en el aparato. Es importante retirar por completo todos los seguros de transporte antes de usar el aparato por primera vez. Asegurarse de guardar los seguros de transporte por separado. Es importante volver a colocar los seguros si se va a transportar el aparato para evitar que se dañe durante el transporte.

Funcionamiento

Advertencia

¡Riesgo de explosión/ incendio!

Las prendas que han estado en contacto con disolventes, aceite, cera, eliminador de cera, pintura, grasa o quitamanchas pueden inflamarse durante el proceso de secado en la máquina, o incluso podrían hacer que el electrodoméstico explote. Por tanto, tener en cuenta:

- Aclarar las prendas con abundante agua caliente y detergente antes de secarlas en la máquina.
- No colocar las prendas en el electrodoméstico para secar si no se han lavado previamente.
- No usar el electrodoméstico si se han utilizado químicos industriales para limpiar las prendas.

Advertencia

¡Riesgo de explosión/ incendio!

- Las prendas pretratadas con productos de limpieza que contienen disolventes, p. ej., quitamanchas/disolvente para limpieza, podrían provocar una explosión en el tambor.
Aclarar las prendas con abundante agua antes de lavarlas en la lavadora.

- Algunos objetos podrían inflamarse durante el secado o incluso provocar que el electrodoméstico se incendie o explote. Retirar mecheros y cerillas de los bolsillos de las prendas.
- Si existe polvo de carbón o harina en el aire alrededor del electrodoméstico, se podría producir una explosión. Asegurarse de que la zona alrededor del electrodoméstico se mantiene limpia durante el funcionamiento.

Advertencia

¡Peligro de incendio/daños materiales/daños en el electrodoméstico!

Si se cancela un programa antes de que el ciclo de secado haya terminado, el electrodoméstico no se habrá enfriado suficientemente y podría haber riesgo de que las prendas se incendiasen o incluso podrían producirse daños tanto materiales como en el electrodoméstico.

- Durante la última fase del ciclo de secado, las prendas en el tambor no se calientan (ciclo de enfriamiento). Así se garantiza que permanezca a una temperatura a la que no se produzcan daños.

- No apagar el electrodoméstico antes de que haya terminado el ciclo de secado, a menos que todas las prendas se retiren de forma inmediata del tambor y se extiendan (para disipar el calor).

Advertencia

¡Riesgo de envenenamiento!

Ciertos agentes de limpieza que contienen disolventes, p. ej., disolventes de limpieza, pueden emitir vapores tóxicos. No usar agentes de limpieza que contengan disolventes.

Advertencia

¡Riesgo de lesiones!

- No apoyarse ni sentarse en la puerta del aparato cuando esté abierta, ya que el aparato podría volcar y producir lesiones.
No apoyarse en la puerta del aparato cuando esté abierta.
- No subirse al aparato, ya que la encimera podría romperse y producir lesiones.
No subirse al aparato.
- Si se toca el tambor cuando todavía está girando, podrían producirse lesiones en las manos.
Esperar hasta que el tambor deje de girar.

Advertencia

¡Riesgo de quemaduras!

Si se lava a altas temperaturas, el contacto con el agua caliente (p. ej., si se realiza el desagüe del agua caliente en una pila), podría producir quemaduras. No tocar el agua jabonosa caliente.

Advertencia

¡Irritación de ojos/piel!

Los detergentes y aditivos podrían salirse si el compartimento para detergente se abre cuando el aparato está en marcha.

Aclarar los ojos y la piel con abundante agua en caso de que entren en contacto con detergentes o aditivos. En caso de ingesta, consultar inmediatamente con un médico.

¡Atención!

Peligro de daños materiales/daños en el electrodoméstico

- Si la cantidad de prendas en el electrodoméstico supera su capacidad de carga máxima, este podría no funcionar correctamente o se podrían producir daños materiales o daños en el electrodoméstico.
No superar la capacidad de carga máxima de prendas de secado. Asegurarse de que se cumplen las capacidades de carga máximas especificadas para cada programa.

- La espuma y la gomaespuma podrían deformarse o fundirse si se secan en el electrodoméstico. No secar las prendas que contengan espuma o gomaespuma en el electrodoméstico.
- Si se vierte una cantidad errónea de detergente o de agente de limpieza en el aparato, se pueden producir daños materiales o daños en el aparato. Usar detergentes/aditivos/agentes de limpieza y suavizantes según las indicaciones del fabricante.
- Cuando se desconecte el enchufe de la toma de corriente, agarrar siempre por el propio enchufe y nunca por el cable de red, ya que se podría dañar.
- No realizar modificaciones técnicas en el aparato ni en sus componentes.
- Cualquier reparación u otro tipo de trabajo que precise el aparato debe ser realizado por nuestro servicio técnico o por un electricista. Lo mismo rige para la sustitución del cable de red (en caso necesario).
- Los cables de red de recambio se pueden pedir contactando con nuestro servicio técnico.

Limpieza/mantenimiento

Advertencia

¡Riesgo de muerte!

El aparato funciona con electricidad. Existe peligro de descarga eléctrica si se tocan componentes conectados a la corriente. Por tanto, tener en cuenta lo siguiente:

- Apagar el aparato. Desconectar el aparato de la red eléctrica (desconectar el enchufe).
- Nunca agarrar el enchufe de red eléctrica con las manos húmedas.

Advertencia

¡Riesgo de envenenamiento!

Ciertos agentes de limpieza que contienen disolventes, p. ej., disolventes de limpieza, pueden emitir vapores tóxicos. No usar agentes de limpieza que contengan disolventes.

Advertencia

¡Peligro de descarga eléctrica/daños materiales/daños en el aparato!

Si hay humedad en el aparato, se podría producir un cortocircuito.

No utilizar lavado a presión, limpiadores de vapor, mangueras ni pistolas rociadoras para limpiar el aparato.

⚠ Advertencia**¡Peligro de lesiones/daños materiales/daños en el aparato!**

El uso de piezas de recambio y accesorios distribuidos por otras marcas es peligroso y podría producir lesiones, daños materiales o daños en el aparato.

Por motivos de seguridad, utilizar solo piezas de recambio y accesorios originales.

¡Atención!**Peligro de daños materiales/daños en el aparato**

Los agentes de limpieza y los agentes para pretratar las prendas (p. ej., quitamanchas, aerosoles de prelavado, etc.) podrían causar daños si entran en contacto con las superficies del aparato. Por tanto, tener en cuenta lo siguiente:

- No permitir que dichos agentes entren en contacto con las superficies del aparato.
- Limpiar el aparato solo con agua y un paño suave y húmedo.
- Eliminar cualquier resto de detergente, aerosol o similares inmediatamente.

**Protección del medio ambiente****Embalaje/electrodoméstico usado**

Desechar el embalaje de manera respetuosa con el medio ambiente.

Este electrodoméstico está etiquetado de forma acorde con la Directiva Europea 2012/19/UE relativa a los aparatos electrónicos y eléctricos utilizados (residuos de aparatos eléctricos y electrónico, RAEE).

La directriz determina el marco para la devolución y el reciclaje de electrodomésticos utilizados como se aplica en toda la UE.

Ahorrar energía y preservar recursos

Si se siguen estas instrucciones, el aparato consumirá menos electricidad y menos agua.

Deben seleccionarse programas con bajas temperaturas y tiempos de lavado más largos, así como debe aprovecharse la capacidad máxima de carga → *Página 32*.

- El consumo de energía y agua es más eficiente.

Deben utilizarse los ajustes de programa para ahorrar.

- Si se adaptan los ajustes de programa para un programa concreto, la pantalla mostrará el consumo esperado.

Debe añadirse detergente

→ *Página 31* en función del grado de suciedad de la ropa.

- Para ropa con una suciedad de ligera a normal es suficiente con una pequeña cantidad de detergente. Debe observarse la recomendación de dosificación del fabricante del detergente.

Debe reducirse la temperatura de lavado para ropa con suciedad de ligera a normal.

- A bajas temperaturas el aparato consume menos energía. Para ropa con suciedad de ligera a normal también es suficiente con temperaturas más bajas que las indicadas en el etiqueta de cuidados.

Debe ajustarse la velocidad de centrifugado máxima si se desea secar la ropa después en una secadora con bomba de calor.

- Cuanto más seca esté la ropa, más corta será la duración del programa de secado, lo que, por lo tanto, reduce el consumo de energía. Una mayor velocidad reduce la humedad residual en la ropa e incrementa el volumen del sonido de centrifugado.

No utilizar prelavado para la ropa.

- Lavar con prelavado incrementa la duración del programa y aumenta el consumo de energía y agua.

El aparato cuenta con una función automática de ajuste continuo de la carga.

- En función del tipo de tejido y de la capacidad de carga, la función automática de ajuste continuo de la carga adapta de forma óptima el consumo de agua y la duración del programa.

Desconexión automática

Si el aparato no está en funcionamiento durante un periodo prolongado (aproximadamente 5 minutos), se desconectará automáticamente (en función del nivel de agua dentro del mismo) antes de que empiece el programa y después de que haya finalizado el programa. Presionar de nuevo el botón de encendido ① para conectar el aparato.

Nota: Si el Wi-Fi está activado, el aparato no se desconectará automáticamente y aumentará el consumo de energía en comparación con los valores especificados en la tabla de valores de consumo.

Instalar y conectar

Volumen de suministro

Nota: Comprobar el electrodoméstico por si presenta daños de transporte. No usar nunca un electrodoméstico dañado. Para cualquier queja, ponerse en contacto con el distribuidor donde se haya adquirido el aparato o con nuestro servicio de atención al cliente.

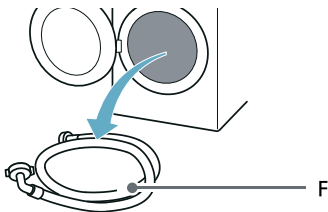
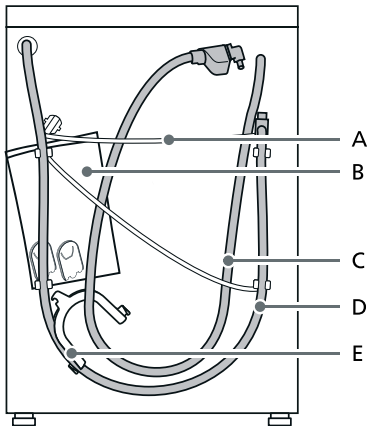

- A Conductor de red eléctrica
 - B Bolsa:
 - Instrucciones de montaje y uso
 - Directorio de ubicación del servicio de atención al cliente*
 - Garantía*
 - Hoja complementaria para las instrucciones de montaje y uso*
 - Tapones para cubrir los orificios una vez se han retirado los soportes de transporte
 - Guías de instalación de Home Connect*
 - C Manguera de entrada de agua en los modelos AquaStop
 - D Manguera de salida de agua
 - E Codo para fijar la manguera de evacuación de agua*
 - F Manguera de entrada de agua fría en los modelos Estándar/ AquaSecure
- * En función del modelo

Además, se necesita una abrazadera (24-40 mm de diámetro, disponible en comercios al por menor especializados) para conectar la manguera de evacuación de agua a un sifón.

Herramienta útil

- Nivel de burbuja para la nivelación
- Llave de boca fija con:
 - ancho de llave 13 para aflojar los soportes para transporte y
 - ancho de llave 17 para nivelar las patas del electrodoméstico

Instrucciones de seguridad

Advertencia

¡Riesgo de lesiones!

- El electrodoméstico es muy pesado. Tener cuidado durante el izado/ transporte del aparato.
- Si el electrodoméstico se alza cogiéndolo por piezas protuberantes (p. ej. la puerta del electrodoméstico), estas pueden desprenderse y provocar lesiones. No alzar el electrodoméstico agarrándolo por las piezas que sobresalen.
- Si la manguera y los cables de la red eléctrica no están tendidos de forma adecuada, hay peligro de tropezar y lesionarse. Tender las mangueras y los cables de tal modo que no haya riesgo de tropezarse.

¡Atención!

Daños en el electrodoméstico

Las mangueras congeladas pueden rasgarse/explotar. No instalar el electrodoméstico en zonas expuestas a las heladas o en el exterior.

¡Atención!

Daños por agua

Los puntos de conexión para la manguera de suministro de agua y la de desagüe están sometidos a una elevada presión de agua. Para evitar fugas y daños por agua, se deben seguir las instrucciones de esta sección.

Notas

- Además de la información de seguridad incluida aquí, es posible que el proveedor local de suministro de agua y electricidad exija requisitos especiales.
- En caso de duda, llamar a un técnico para que conecte el electrodoméstico.

Superficie de montaje

Nota: El electrodoméstico debe estar nivelado de forma estable para que no se mueva.

- La superficie de montaje debe ser firme y estar nivelada.
- Los suelos blandos/revestimientos de suelos no son adecuados.

Montaje sobre una plataforma o un suelo con vigas de madera

¡Atención!

Daños en el electrodoméstico

El electrodoméstico puede «desplazarse» y tambalearse durante el centrifugado.

Las patas del electrodoméstico deben fijarse con un soporte de retención. N.º pedido WMZ 2200, WX 975600, CZ 110600, Z 7080X0.

Nota: En suelos de listones de madera, montar el electrodoméstico:

- a ser posible, en una esquina
- sobre una plancha de madera resistente al agua (mín. 30 mm de espesor) que esté firmemente atornillada al suelo.

Cómo montar el electrodoméstico integrado en un mueble

Advertencia

¡Riesgo de muerte!

Existe peligro de descarga eléctrica si se tocan componentes aún conectados a la corriente.

No retirar la placa que cubre el electrodoméstico.

Notas

- Ancho necesario para el hueco: 60 cm.
- Instalar el aparato solo debajo de una encimera continua que esté enganchada de forma segura a los armarios adyacentes.

Retirar los seguros de transporte

¡Atención!

Daños en el electrodoméstico

- El electrodoméstico se sujeta con los seguros de transporte para realizar el transporte. Si no se retiran los seguros, el electrodoméstico puede resultar dañado al ponerlo en marcha. Antes de utilizar el electrodoméstico por primera vez, asegurarse de retirar por completo los cuatro seguros de transporte. Guardar los seguros en un lugar adecuado.
- Para evitar daños de transporte si se mueve el electrodoméstico con posterioridad, hay que volver a colocar los seguros de transporte antes de trasladarlo.

Nota: Guardar los tornillos y los manguitos en un lugar seguro.

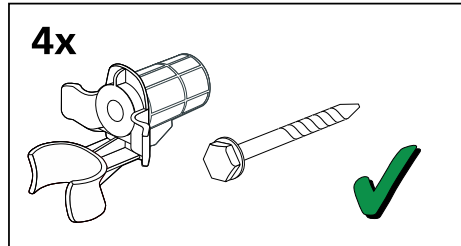

1. Sacar las mangueras de los soportes.

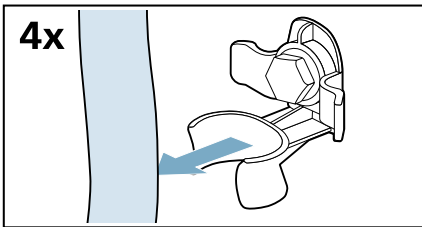

2. Desatornillar y retirar los cuatro tornillos del soporte de transporte.

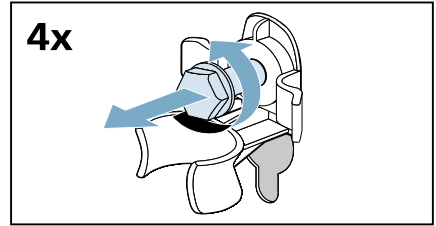

- a) Retirar el cable de alimentación de los soportes.

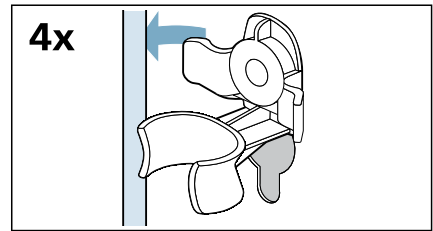

- b) Retirar los manguitos.

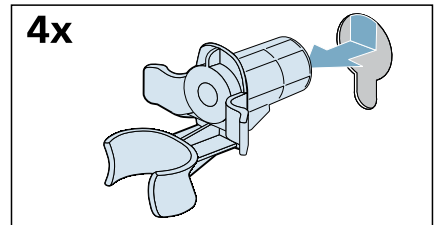

3. Instalar las tapas.

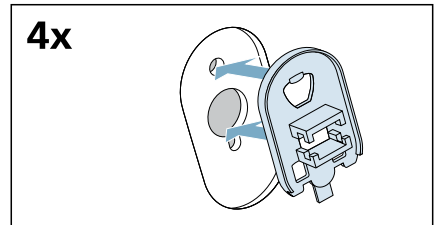

es Instalar y conectar

3. Fijar bien las tapas en su sitio ejerciendo presión sobre los enganches de encastre.

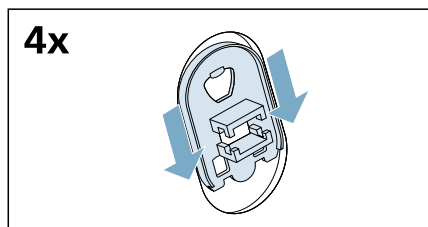

Quitar las guías de fijación

1. Desatornillar y quitar todos los tornillos de las guías de fijación verticales.

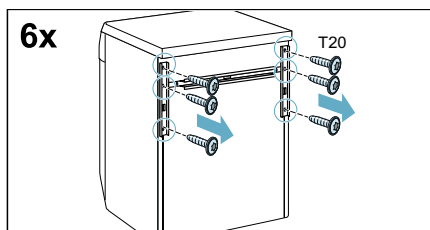

2. Retirar las guías de fijación.

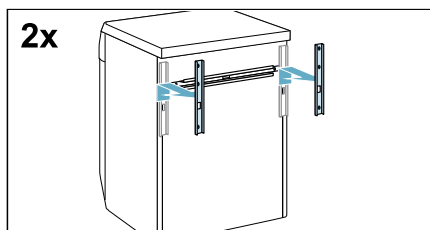

3. Desatornillar y quitar los tornillos de la guía de fijación horizontal.

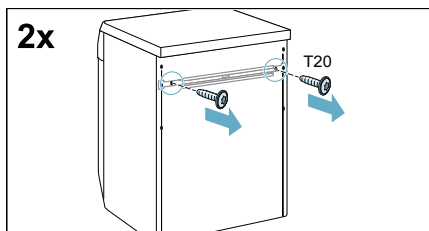

4. Retirar la guía de fijación.

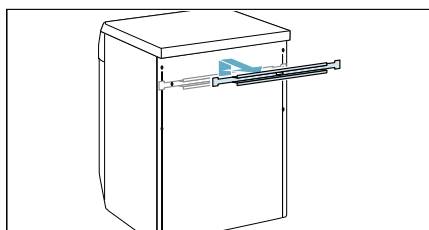

Longitud de las mangueras y del cable de conexión a la red eléctrica

Conexión en el lateral izquierdo

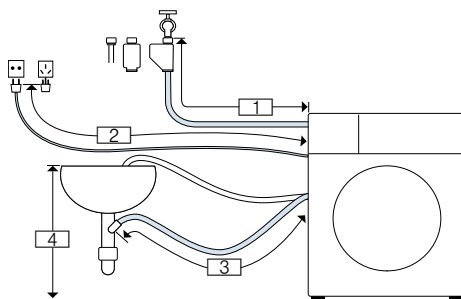

- | | |
|---|----------------|
| 1 | ~ 145 cm |
| 2 | ~ 150 cm |
| 3 | ~ 95 cm |
| 4 | 60 cm ~ 100 cm |

o

Conexión en el lateral derecho

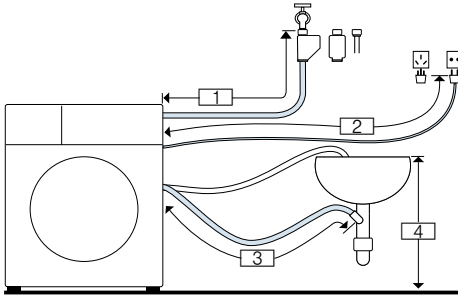

- 1 ~ 100 cm
- 2 ~ 195 cm
- 3 ~ 140 cm
- 4 60 cm ~ 100 cm

Consejo: Las siguientes están disponibles en distribuidores especializados o en el servicio de posventa:

- Prolongación para Aqua-Stop o para la manguera de suministro de agua fría (aprox. 2,50 m); núm. de pedido WMZ2381
- Una manguera de suministro mayor (aprox. 2,20 m) para el modelo estándar.

Entrada de agua

⚠ Advertencia **¡Peligro de muerte!**

Existe peligro de descarga eléctrica si se tocan componentes aún conectados a la corriente.

No sumergir la válvula de seguridad* AquaStop en agua (contiene una válvula eléctrica).

* En función del modelo

Respetar las siguientes indicaciones al montar el electrodoméstico:

Notas

- Manejar el electrodoméstico utilizando únicamente agua de suministro fría.
- No conectar el electrodoméstico al grifo mezclador de un calentador de agua caliente no presurizado.
- No utilizar una manguera de suministro usada. Utilizar únicamente la manguera de suministro suministrada o una que haya sido adquirida en un comercio especializado autorizado.
- No doblar, aplastar, modificar o cortar la manguera de suministro de agua (de lo contrario no se garantiza su resistencia).
- Apretar las conexiones de tornillo solo con la mano. Si las conexiones de tornillo se aprietan demasiado con una herramienta (tenazas), la rosca puede resultar dañada.

Presión óptima del agua en la red de suministro

Al menos 100 kPa (1 bar)

Máximo 1000 kPa (10 bar)

Cuando la llave está abierta, el flujo es de mínimo 8 l/min de agua.

Si la presión del agua es superior, se debe instalar una válvula reductora de presión.

Conexión

1. Conectar la manguera de entrada de agua al grifo de agua ($\frac{3}{4}$ " = 26,4 mm) y al electrodoméstico:
 - Modelo: **Estándar**

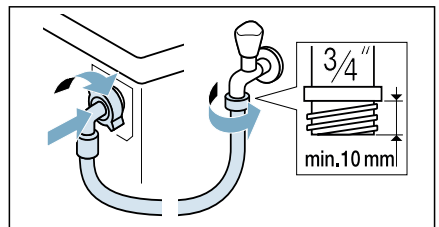

– Modelo: **AquaSecure**

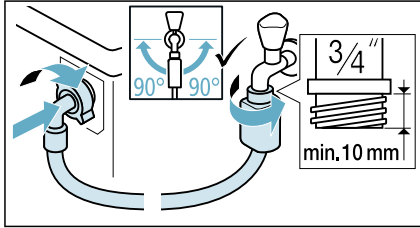

– Modelo: **AquaStop**

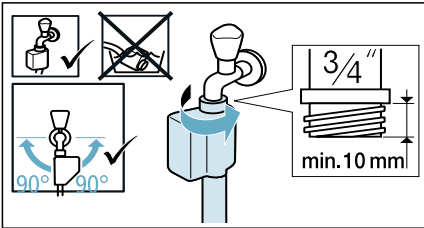

Consejo: Conectar también un filtro de agua externo (en función del modelo) entre la manguera de entrada de agua y el grifo. El filtro elimina las partículas de suciedad del agua.

El filtro de agua se debe limpiar con regularidad para eliminar los contaminantes. Esto evitará obstrucciones. Consultar también las → instrucciones de instalación y limpieza del filtro de agua, por separado.

2. Abrir el grifo del agua con cuidado, comprobando que los puntos de conexión estén bien ajustados para evitar fugas. La conexión de rosca está bajo presión del agua de suministro.

Salida de agua

⚠ Advertencia

¡Riesgo de escaldaduras!

Si se está lavando a altas temperaturas, hay peligro de escaldarse si se entra en contacto con el agua caliente (p. ej. al desaguar el agua caliente a un lavabo). Evitar el contacto con el agua caliente.

¡Atención!

Daños por agua

Si la manguera de desagüe resbala fuera del lavabo o se sale del punto de conexión durante el desagüe debido a una elevada presión del agua, cualquier agua que salga puede provocar daños. Fijar la manguera de desagüe para que no pueda soltarse.

¡Atención!

Daños en el electrodoméstico/los tejidos

Si el extremo de la manguera de desagüe está sumergida en el agua desaguada, esta puede verse succionada de nuevo hacia el electrodoméstico y dañar este/los tejidos.

Asegurarse de que:

- El tapón no obstruye el desagüe del lavabo.
- El extremo de la manguera de desagüe no está sumergida en el agua desaguada.
- El agua se vacía lo suficientemente rápido.

Nota: No retorcer la manguera de desagüe de agua ni tensarla en sentido longitudinal.

Conexión

- **Evacuación del agua en un sifón**
El punto de empalme tiene que estar asegurado con una abrazadera de manguera de 24–40 mm de diámetro (puede adquirirse en un comercio especializado).

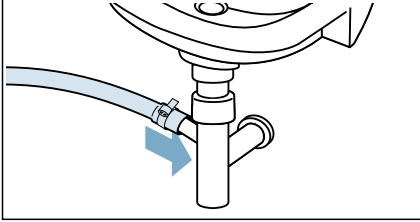

- **Evacuación del agua en un lavabo**
Asegurarse de que la manguera de evacuación no pueda desplazarse de su sitio.
Racor en codo disponible a través del Servicio de Atención al Cliente:
Número de pieza 00655300

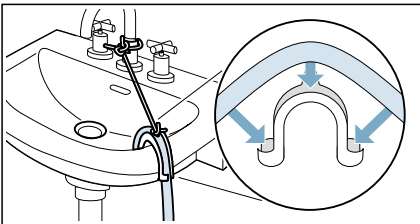

- **Desagüe en una tubería de plástico con cubierta de goma o en un foso de desagüe**

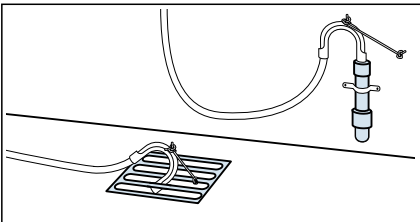

Nota: La tubería de plástico no es un accesorio estándar, disponible en comercios especializados.

Nivelación

Nivelar el electrodoméstico utilizando un nivel de burbuja.

Si está incorrectamente nivelado, ello puede traducirse en un ruido intenso, vibraciones y «desplazamientos».

1. Aflojar las tuercas de seguridad utilizando una llave de boca girándola en el sentido de las agujas del reloj.

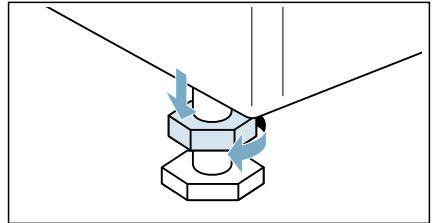

2. Comprobar la nivelación del electrodoméstico con un nivel de burbuja y ajustarla en caso necesario. Modificar la altura girando las patas del electrodoméstico. Las cuatro patas del electrodoméstico deben estar firmemente apoyadas en el suelo.

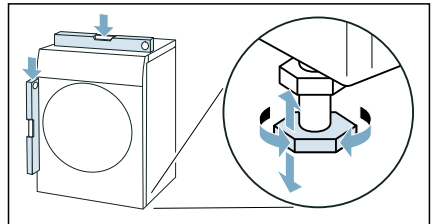

3. Apretar la tuerca de seguridad contra el bastidor.
Mientras se aprieta, sujetar la pata firmemente y no ajustar su altura. Las tuercas de seguridad de las cuatro patas deben atornillarse firmemente contra el bastidor.

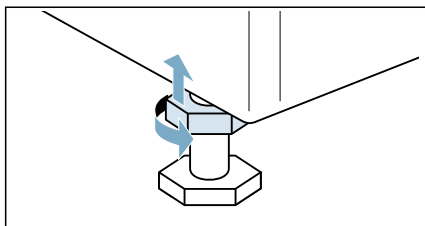

Conexión eléctrica

Advertencia **¡Peligro de muerte!**

Existe peligro de descarga eléctrica si se tocan componentes aún conectados a la corriente.

- Nunca tocar ni sostener el enchufe de la red eléctrica con las manos húmedas.
- Para desenchufar el cable de la red eléctrica, hacerlo agarrando el enchufe y no tirando nunca del cable, puesto que esto podría dañarlo.

Respetar la siguiente información y garantizar que:

Notas

- La tensión de la red eléctrica y la tensión indicada en el electrodoméstico (placa de datos) son la misma.
El fusible y la carga conectados que se necesitan aparecen especificados en la plaqueta de características.
- El electrodoméstico está conectado únicamente a una corriente alterna a través de un enchufe con toma a tierra que haya sido montado adecuadamente.

- El enchufe de la red eléctrica encaja en el enchufe.
- El sistema de toma a tierra está instalado de forma adecuada.
- Solo un electricista cualificado puede sustituir el cable de la red eléctrica (en caso de que sea necesario). El servicio posventa tiene disponibles cables de red de repuesto.
- No se utilizan múltiples enchufes/acoplamientos ni cables de extensión.
- Si se utiliza un interruptor de pérdidas a tierra, que sea únicamente un tipo que muestre este símbolo: . Únicamente este símbolo garantiza el cumplimiento de las normativas actualmente aplicables.
- El enchufe de alimentación de red esté accesible en todo momento.
- El cable de red no esté doblado ni aplastado, no haya sido modificado, cortado, ni haya estado en contacto con fuentes de calor.

Antes del primer lavado

El electrodoméstico se revisó a fondo antes de salir de fábrica. Para eliminar todo tipo de agua residual de las pruebas, la primera vez que se use el aparato seleccionar el programa 

Limp. tambor sin prendas en el interior.

Nota:

- El aparato debe haberse instalado y conectado correctamente.
→ *"Instalar y conectar"* en la página 15
 - No encender nunca un aparato dañado.
1. Introducir el enchufe de la red eléctrica.
 2. Abrir la llave del agua.

3. Pulsar el botón ① hasta que la luz indicadora se encienda y soltar el botón. El electrodoméstico está conectado.
 4. Cerrar la puerta. No introducir prendas en el tambor.
 5. Seleccionar el programa 🌀 **Limp. tambor 90°C**.
 6. Abrir el cajón para detergente.
 7. Verter aprox. 1 litro de agua en el compartimento **II**.
 8. Añadir detergente estándar al compartimento **II** de acuerdo con las instrucciones del fabricante para suciedad ligera.
- Nota:** Para evitar una formación excesiva de espuma, utilizar solo la mitad de la cantidad de detergente recomendada. No usar detergentes suaves o para prendas de lana.
9. Cerrar el cajón para detergente.
 10. Seleccionar ▶▶▶.
 11. Al finalizar el programa, pulsar el botón ① hasta que la luz indicadora se apague y soltar el botón.

El aparato está listo para usar.

Transporte

P. ej., al mudarse a otra casa.

Trabajos previos:

1. Cerrar la llave de agua.
2. Reducir la presión del agua de la manguera de suministro.
→ *Página 59*
3. Desaguar cualquier agua residual.
→ *Página 58*
4. Desconectar el aparato de la red eléctrica.
5. Retirar las mangueras.
6. Vaciar los compartimentos.
→ *"Cajón para detergente y bastidor" en la página 57*

Instalar los seguros de transporte:

1. Retirar las tapas y guardarlas en un lugar seguro.

Nota: Utilizar un destornillador si fuese necesario.

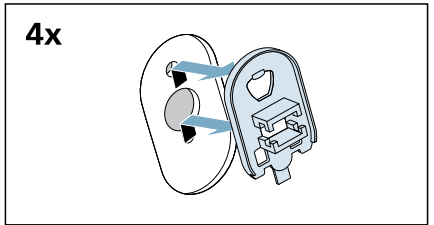
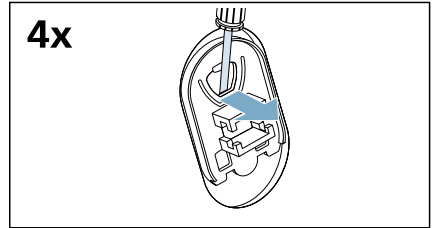

2. Introducir los cuatro manguitos.

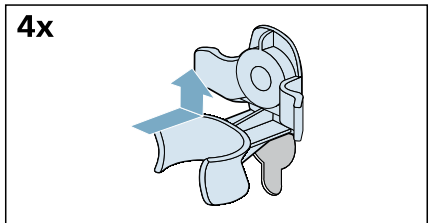

- a) Fijar bien el cable de la red eléctrica en los soportes.

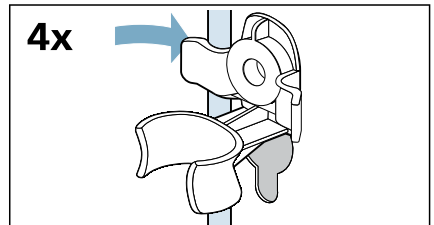

es Instalar y conectar

b) Insertar y apretar los tornillos.

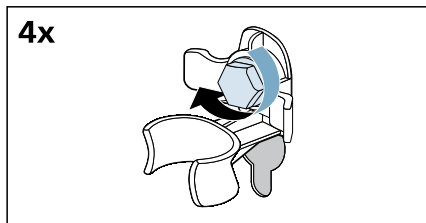

c) Fijar bien las mangueras en los soportes.

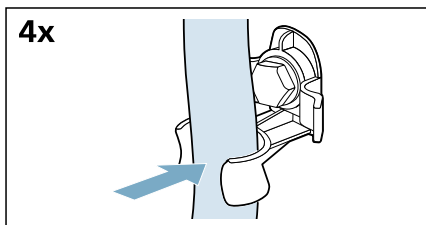

Antes de volver a encender el aparato:

Notas

- Las guías de fijación **deben quitarse**

→ "Quitar las guías de fijación"
en la página 18

- Los seguros de transporte **deben**
retirarse.

→ "Retirar los seguros de
transporte" en la página 17

- Verter aprox. 1 litro de agua en el
compartimento **II**, seleccionar el
programa  y ponerlo en marcha.
Esto evitará que el detergente vaya
directamente al desagüe durante el
próximo lavado.

Descripción del electrodoméstico

Electrodoméstico

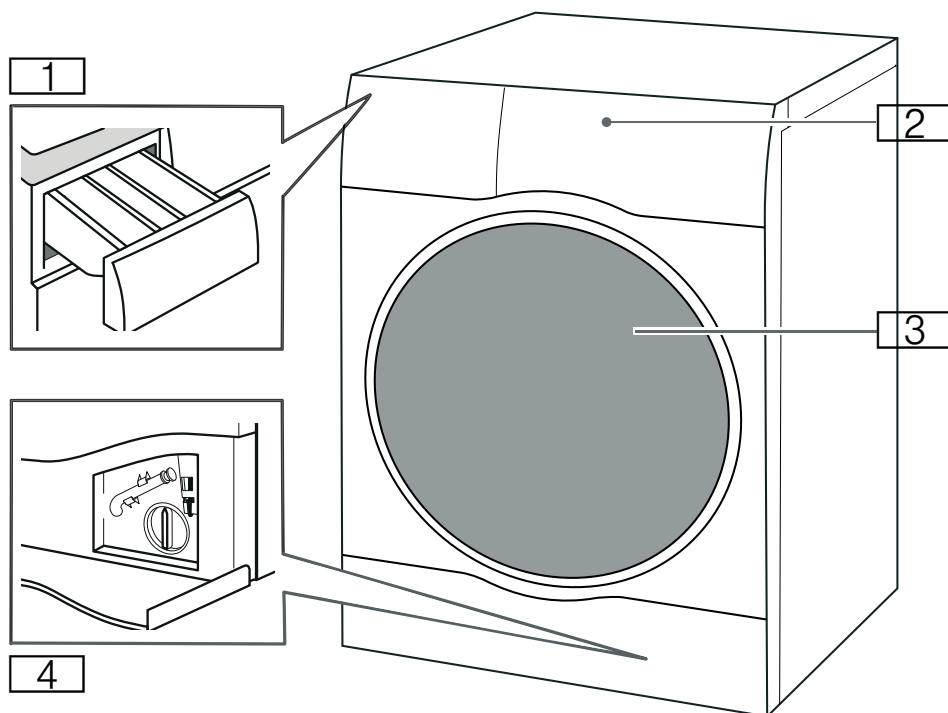

- 1** Compartimento para detergente
- 2** Cuadro de mandos/display táctil
- 3** Puerta de carga
- 4** Tapa de mantenimiento

Cuadro de mandos

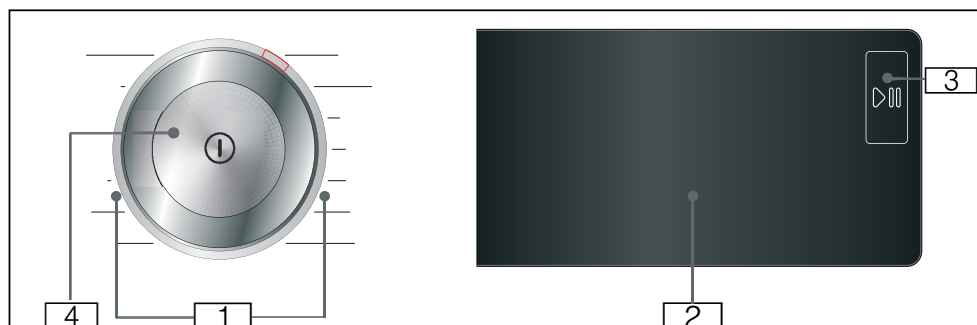

- 1 Programas que pueden seleccionarse.
- 2 Pantalla táctil
- 3 Botón Inicio/Pausa
Pulsar el botón ▷|| para iniciar, interrumpir (p. ej. recargar el lavado) y cancelar el programa.
- 4 Botón Power
Presionar el botón ① conectar/desconectar el electrodoméstico.

Pantalla táctil

Ajustes predefinidos de programa

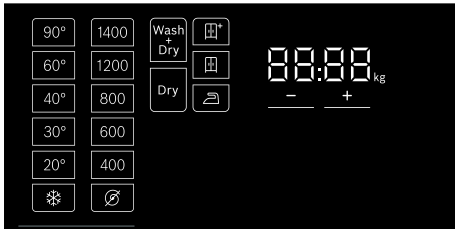

Pantalla	Ajuste	Descripción
✳ - 90°	Temperatura	Temperatura que puede ajustarse en °C ✳ = Frío
∅, 400-1400*	Centrifugado	Centrifugado en r. p. m. (revoluciones por minuto) ∅ = Sin centrifugado
2:30*	Tiempo que le falta al programa	El tiempo que le falta al programa depende de la selección del programa en h:min (horas:minutos)
0,5 - 24 h	Tiempo «Termin.»	El programa acaba en... h (h = horas)
10.0* kg/ 6.0* kg	Carga máxima para lavado/ secado	Carga recomendada en kg
* En función del programa y del modelo seleccionado.		

Pantalla	Ajuste	Descripción
Wash+Dry /Dry*	El aparato funciona en un modo con secado	Programa de lavado más secado o solo de secado
☰*/☱/ ☶*	Objetivo de secado	Pueden seleccionarse tres modos de secado para tres niveles de secado diferentes después de seleccionar la fase de secado.
* En función del programa y del modelo seleccionado.		

Ajustes adicionales de programa

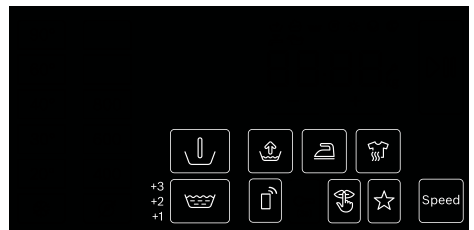

Pantalla	Ajuste
↓ (Prelavado)	
☼ (aclarado extra)	
☰ (agua extra)	
☶ (menos plancha)	→ "Ajustes adicionales del programa" en la página 41
☹ (Hygiene Care)	
Speed (Rápido)	
☆ (Memoria)	
☹ (silencio)	
☰ (Inicio remoto) (Inicio remoto)	Inicio remoto y ajustes de Home Connect

Indicadores de estado para el avance del programa (secuencia del programa)

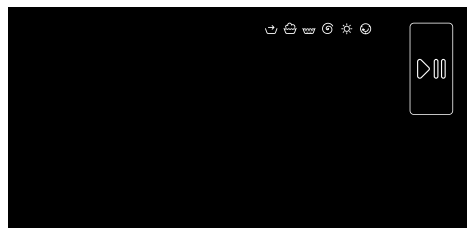

Display	Ajuste
	Botón Inicio/Pausa
	Prelavado
	Lavado
	Aclarado
	Centrifugado/Vaciado
	Secado
	Protección antiarrugas
End	Fin del programa

Otros ajustes

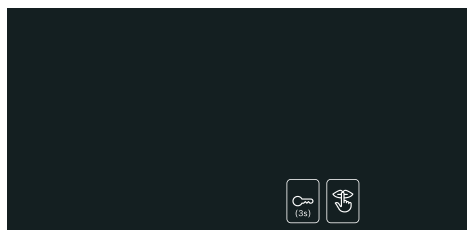

Display	Ajuste/descripción
	<p>Seguro para niños:</p> <p>Para evitar que las funciones establecidas se modifiquen accidentalmente:</p> <p>para hacerlo, pulsar y mantener pulsado el botón (3s) durante aprox. 3 segundos.</p>
	Ajustes básicos

Colada

Preparación de la colada para el lavado

Protegiendo su colada y su electrodoméstico

¡Atención!

Daños en el aparato/tejidos

Los objetos extraños (p. ej., monedas, clips de papel, agujas, clavos) pueden dañar las prendas o los componentes del aparato.

Se deben respetar las siguientes instrucciones al preparar las prendas:

- Seguir siempre las instrucciones del fabricante para la dosificación de todos los detergentes, productos limpiadores y de cuidado.
- No exceder la carga máxima. Si se excede la carga, afectará al resultado del lavado.
- Mantener los detergentes y agentes para pretratar la ropa (p. ej., quitamanchas, aerosoles de prelavado, etc.) alejados de las superficies del aparato. Con un paño húmedo, retirar inmediatamente cualquier residuo fino de aerosol y otros residuos o gotas.
- Vaciar los bolsillos. Retirar todos los objetos extraños.
- Retirar las piezas metálicas (clips de papel, etc.).
- Los pantalones, las prendas de punto y los tejidos de punto (p. ej., jerséis, camisetas o sudaderas) deben ponerse del revés.
- Asegurarse de que los sujetadores con aros se pueden lavar a máquina.
- Lavar las prendas delicadas en una red o bolsa (medias, sujetadores con aros, etc.).
- Cerrar las cremalleras, abotonar las prendas.

- Sacudir la arena de bolsillos y cuellos.
- Retirar los enganches de las cortinas o incluirlos dentro de la red/bolsa.

Clasificación de prendas

Clasificar las prendas de acuerdo con las instrucciones de cuidado y la información del fabricante en las etiquetas, según:











- Tipo de tejido/fibra
- Color

Nota: Es posible que la ropa destiña. Lavar las prendas blancas y de color por separado. Lavar las prendas de color nuevas de forma separada la primera vez que se laven.
- Suciedad

Lavar conjuntamente ropa con el mismo grado de suciedad. Se pueden encontrar algunos ejemplos de niveles de suciedad en el capítulo

 - **Ligero:** no se necesita pretratar, seleccionar el ajuste **Speed (Rápido)** en caso necesario.
 - **Normal**
 - **Fuerte:** cargar menos prendas, es necesario pretratar o remojar las prendas primero.
 - **Manchas:** eliminar/pretratar las manchas mientras aún son recientes. Primero, untar la mancha con agua jabonosa, no frotar. Después, lavar las prendas con el programa adecuado. En ocasiones, las manchas persistentes o incrustadas solo se eliminan tras varios lavados.

- Símbolos en las etiquetas de cuidado





-  Adecuado para un lavado normal; p. ej., programa  Algodón
-  Requiere un lavado suave; p. ej., programa  Sintéticos
-  Se necesita un proceso de lavado especialmente suave; p. ej., programa  Delicado/Seda
-  Apto para lavar a mano; p. ej., programa  Lana 
-  No lavar a máquina.

Preparación de la colada para el secado

Nota: Para garantizar un resultado de secado uniforme, clasificar la ropa de acuerdo con:

- El tipo de tejido
- Los símbolos de cuidado que aparecen en las etiquetas de cuidado.

Solo secar ropa que aparezca marcada como «apta para secadora» o que tenga los siguientes símbolos de cuidado:

-  : se puede seleccionar  **Algodón + Dry**
-  : se puede seleccionar  **Mix + Dry**

Los siguientes tejidos no se pueden secar:

-  = símbolo de cuidado «No secar»
- Delicados (seda, cortinas sintéticas).
- Tejidos que contienen gomaespuma o materiales similares.
- Tejidos que fueron tratados con líquidos inflamables como, por ejemplo, quitamanchas, éter de petróleo, disolventes. Riesgo de explosión
- Tejidos que aún contengan laca del pelo o sustancias similares.

Notas

- Antes de secar, los tejidos lavados a mano deben centrifugarse a la velocidad de centrifugado adecuada.
- Antes de secar, centrifugar a la velocidad óptima. Una velocidad de centrifugado de más de 1000 r. p. m. se recomienda para algodón; de más de 800 r. p. m. para tejidos sintéticos.
- No planchar inmediatamente tras el secado la ropa lavada. Se recomienda enrollar primero la ropa lavada para distribuir uniformemente la humedad residual.
- Para garantizar un buen rendimiento de secado, las colchas, los tejidos de rizo y otras prendas de gran tamaño deberían secarse por separado. No secar más de 6 prendas de rizo (o 5 kg).
- No exceder la carga máxima.



Detergentes y productos de cuidado

Puede proteger su electrodoméstico y su ropa seleccionando los detergentes y productos de cuidado correctos. Puede utilizar todos los detergentes y productos de cuidado adecuados para su aparato.

Nota: Lea la información de seguridad → *Página 6* para garantizar que utiliza su aparato de forma segura.

Las instrucciones del fabricante para el uso y la dosificación pueden encontrarse en el embalaje.

Notas

- Utilizar únicamente detergentes líquidos que sean fluidos
- No mezclar diferentes detergentes líquidos
- No mezclar detergente y suavizante
- No utilizar productos que hayan desarrollado una capa superior o que se solidifiquen mucho
- No utilizar productos que contengan solventes, agentes cáusticos o sustancias volátiles (p. ej. lejía)
- Usar tintes con moderación, ya que la sal puede dañar el acero inoxidable
- No utilizar agentes blanqueadores en el aparato

Recomendación de detergente















Esta información está destinada a ayudarle en la elección del detergente adecuado para sus prendas.



























Tejidos	Detergente	Programa	Temperatura
Tejidos blancos resistentes al calor hechos de algodón o lino	Detergente estándar con abrillantadores ópticos	Cottons	Desde frío hasta 90 °C
Tejidos de color hechos de algodón o lino	Detergente para colores sin lejía ni abrillantadores ópticos	Cottons	Desde frío hasta 60 °C
Tejidos de color de materiales sintéticos	Detergente para colores/delicados sin abrillantadores ópticos	Easy Care	Desde frío hasta 60 °C
Tejidos delicados hechos de seda o viscosa	Delicado	Delicates/Silk	Desde frío hasta 40 °C
Wool	Detergente para lana	Wool	Desde frío hasta 40 °C

Consejo: Visite www.cleanright.eu para más información sobre detergentes, aditivos y productos de limpieza para uso doméstico.

Vista general de los programas

Programa seleccionable





















Programa/tipo de prendas	Opciones/información
<p>Nombre del programa</p> <p>Breve explicación del programa y del tipo de tejidos con los que puede usarse.</p>	<p>Carga máx. para lavado/ carga máx. para secado</p> <p>Carga máx. en kg en función del modelo y del programa</p> <p>Temperatura* seleccionable en °C</p> <p>Velocidad de centrifugado* seleccionable en r. p. m.</p> <p>Ajustes* adicionales posibles de programa</p> <p>Ajustes posibles de secado*</p> <p>Suavizante*</p>
<p>Eco 40-60</p> <p>Adecuado para lavar tejidos de algodón, lino o tejidos mixtos con suciedad normal, así como para secarlos para guardarlos inmediatamente en el armario.</p> <p>Notas</p> <ul style="list-style-type: none"> Los tejidos que, según el símbolo de lavado, pueden lavarse a temperaturas entre 40°C  y 60°C  pueden lavarse juntos en el mismo ciclo. La eficacia del lavado cumple con la máxima eficacia de lavado posible definida en la normativa legal. Para conseguir la eficiencia energética óptima con la mejor eficacia de lavado, la temperatura de lavado se ajusta automáticamente en función de la capacidad de carga y no puede cambiarse. El programa de lavado y secado puede obtenerse seleccionando el programa Eco 40-60 y activando Wash+Dry. 	<p>10.0 kg/6,0 kg</p> <p>-</p> <p>400 - 1400 r. p. m.</p> <p> (agua extra),  (menos plancha),  (Hygiene Care),  (aclorado extra),  (Prelavado), ☆ (Memoria),  (silencio)</p> <p>Wash+Dry ✓  ✓,  ✓,  ✓)</p> <p>Dry ✓  ✓,  ✓,  ✓)</p> <p>Es posible</p>
<p>* En función del modelo y del programa.</p> <p>** Carga reducida con ajuste adicional del programa Speed (Rápido).</p> <p>*** El programa puede encontrarse en la aplicación Home Connect.</p>	





























Programa/tipo de prendas	Opciones/información
 Algodón Tejidos duraderos y tejidos resistentes al calor hechos de algodón o lino.	10.0 (5,0**) kg/6,0 kg * - 90 °C 400 - 1400 r. p. m. Speed (Rápido),  (agua extra),  (menos plancha),  (Hygiene Care),  (aclarado extra),  (Prelavado), ☆ (Memoria),  (silencio) Wash+Dry ✓ (☐* ✓, ☐ ✓,  ✓) Dry ✓ (☐* ✓, ☐ ✓,  ✓) Es posible
 Sintéticos Tejidos de materiales sintéticos o mezclas.	4,0 kg/2,5 kg * - 60 °C 400 - 1400 r. p. m. Speed (Rápido),  (agua extra),  (menos plancha),  (Hygiene Care),  (aclarado extra),  (Prelavado), ☆ (Memoria),  (silencio) Wash+Dry ✓ (☐* ✓, ☐ ✓,  -) Dry ✓ (☐* ✓, ☐ ✓,  -) Es posible
 Mix Carga mixta de tejidos de algodón y sintéticos.	4,0 kg/2,5 kg * - 60 °C 400 - 1400 r. p. m. Speed (Rápido),  (agua extra),  (menos plancha),  (Hygiene Care),  (aclarado extra),  (Prelavado), ☆ (Memoria),  (silencio) Wash+Dry ✓ (☐* ✓, ☐ ✓,  ✓) Dry ✓ (☐* ✓, ☐ ✓,  ✓) Es posible

























* En función del modelo y del programa.

















** Carga reducida con ajuste adicional del programa **Speed (Rápido)**.













*** El programa puede encontrarse en la aplicación Home Connect.

Programa/tipo de prendas	Opciones/información
<p> Delicado/Seda</p> <p>Para tejidos delicados lavables, p. ej., hechos de seda, satén, fibras sintéticas o mezclas (p. ej., blusas de seda o bufandas de seda).</p>	<p>2,0 kg/-</p> <p>* - 40 °C</p> <p>⌀ - 800 r. p. m.</p> <p> (agua extra),  (menos plancha),  (aclorado extra),  (Prelavado), ☆ (Memoria),  (silencio)</p> <p>Wash+Dry -</p> <p>Dry -</p> <p>Es posible</p>
<p> Lana </p> <p>Tejidos lavables a mano o a máquina que están hechos de lana o que contienen lana,</p> <p>programa de lavado especialmente suave para evitar que las prendas encojan, con pausas prolongadas durante el programa (durante las cuales la ropa reposa en el agua).</p> <p>Nota: Para evitar que las prendas encojan, tras el secado aún contienen una pequeña cantidad de agua, por lo que se deben sacar lo antes posible en cuanto termine el programa para que se sequen en plano.</p>	<p>2,0 kg/1,0 kg</p> <p>* - 40 °C</p> <p>⌀ - 800 r. p. m.</p> <p>☆ (Memoria),  (silencio)</p> <p>Wash+Dry ✓ (+, -, ✓)</p> <p>Dry ✓ (+, -, ✓)</p> <p>Es posible</p>
<p> Programas app</p> <p>Selección de programas adicionales mediante la aplicación Home Connect (véase el manual del usuario para más información).</p>	<p>en función del programa seleccionado</p>
<p> Limp. tambor</p> <p>Programa especial para limpiar el tambor y eliminar pelusas. No introducir prendas en el tambor.</p> <p>90 °C = programa antibacteriano.</p> <p>40 °C = programa antibacteriano, puede usarse detergente especial para la limpieza del tambor.</p> <p>* = programa no antibacteriano para eliminar pelos o pelusas de la cuba.</p> <p>El indicador del programa  Limp. tambor parpadea si no se ha usado ningún programa a una temperatura de 60 °C o superior durante un largo período.</p> <p>Notas</p> <ul style="list-style-type: none"> ■ Conectar/desconectar la señal de información  Limp. tambor. ■ Seguir siempre las instrucciones del fabricante al dosificar el detergente. 	<p>0,0 kg/-</p> <p>* , 40 °C, 90 °C</p> <p>1200 r. p. m.</p> <p>☆ (Memoria),  (silencio)</p> <p>Wash+Dry -</p> <p>Dry -</p> <p>No es posible</p>
<p>* En función del modelo y del programa.</p> <p>** Carga reducida con ajuste adicional del programa Speed (Rápido).</p> <p>*** El programa puede encontrarse en la aplicación Home Connect.</p>	

Programa/tipo de prendas	Opciones/información
 <p>Programa de centrifugado separado con la posibilidad de seleccionar la velocidad de centrifugado y el desagüe correspondiente. Para seleccionar el programa , ajustar la velocidad de centrifugado a </p>	-/-
	-
	 - 1400 r. p. m.
	 (menos plancha), ☆ (Memoria)
	Wash+Dry ✓ ( ✓,  ✓,  ✓)
	Dry - No es posible
 <p>Para aclarado con un ciclo de centrifugado posterior.</p>	-/-
	-
	 - 1400 r. p. m.
	 (agua extra),  (menos plancha),  (aclarado extra), ☆ (Memoria)
	Wash+Dry ✓ ( ✓,  ✓,  ✓)
	Dry - Es posible
 Sport Apto para ropa de deporte hecha de microfibra, por ejemplo, acrílico, nailon, elastano, etc.	2,0 kg/2,0 kg
	* - 40 °C
	400 - 800 r. p. m.
	 (agua extra),  (menos plancha),  (aclarado extra),  (Prelavado), ☆ (Memoria),  (silencio)
	Wash+Dry ✓ ( ✓,  ✓,  -)
	Dry ✓ ( ✓,  ✓,  -) No es posible
* En función del modelo y del programa. ** Carga reducida con ajuste adicional del programa Speed (Rápido) . *** El programa puede encontrarse en la aplicación Home Connect.	







Programa/tipo de prendas	Opciones/información
<p> MyTime</p> <p>Mixto; para prendas ligeramente sucias hechas de algodón y sintéticos.</p> <p>La duración del programa de lavado puede ajustarse cada vez. La duración máxima del programa es de 60 minutos para lavado y 120 minutos para secado, puede reducirse en incrementos de 10 minutos.</p> <p>Notas</p> <ul style="list-style-type: none"> ■ Aumentar la duración del programa con el ajuste adicional del programa  (aclarado extra). ■ El ajuste predefinido del programa  (Termin.) no se puede seleccionar para este programa. ■ Si se usa este programa para el secado, no se puede añadir detergente. 	<p>2,0 kg/6,0 kg</p> <p> - 40 °C</p> <p>400 - 1200 r. p. m.</p> <p> (agua extra),  (menos plancha),  (aclarado extra), ☆ (Memoria),  (silencio)</p> <p>Wash+Dry -</p> <p>Dry ✓ (, , )</p> <p>Es posible</p>
<p> Rápido 15 min/Lavar & Secar 60 min</p> <p>Para pequeñas cantidades de prendas poco sucias con una capa de algodón, lino y tejidos sintéticos o mixtos. Aprox. 15 min de lavado. Si está seleccionada la función de secado, a continuación, sigue un proceso de secado de aprox. otros 45 min.</p> <p>Nota: El programa predefinido es  Rápido 15 min. Se puede cambiar al programa Lavar & Secar 60 min pulsando el botón Wash+Dry.</p>	<p>2,0 kg/1,0 kg</p> <p> - 40 °C</p> <p>400 - 1200 r. p. m.</p> <p>☆ (Memoria),  (silencio)</p> <p>Wash+Dry ✓ (, , , )</p> <p>Dry -</p> <p>Es posible</p>
<p> Iron Assist</p> <p>Programa para la eliminación de olores y arrugas apropiado para trajes y prendas de lana, lino, etc., que no precisan un lavado frecuente.</p> <p>Notas</p> <ul style="list-style-type: none"> ■ Se recomienda colgar la ropa durante 3-5 min en un entorno ventilado una vez haya concluido el programa. En caso de utilizar continuamente el programa de refresco, se recomienda iniciar un ciclo de lavado entre cada ciclo del programa de refresco con el fin de eliminar el olor del aparato. ■ No se puede añadir detergente para este programa. 	<p>-/1,0 kg</p> <p>-</p> <p>-</p> <p>☆ (Memoria),  (silencio)</p> <p>Wash+Dry -</p> <p>Dry ✓ (, , )</p> <p>No es posible</p>
<p>* En función del modelo y del programa.</p> <p>** Carga reducida con ajuste adicional del programa Speed (Rápido).</p> <p>*** El programa puede encontrarse en la aplicación Home Connect.</p>	

Programa/tipo de prendas	Opciones/información
<p> Plumas ***</p> <p>Tejidos lavables a máquina rellenos con plumón; también apto para prendas rellenas con fibras sintéticas.</p> <p>Notas</p> <ul style="list-style-type: none"> ■ Se recomienda que se bajen las cremalleras de fuera antes de secar y darle la vuelta con la capa interior hacia afuera. ■ Usar detergente especial para plumón. 	<p>1,5 kg/1,5 kg</p> <p>* - 60 °C</p> <p>400 - 1200 r. p. m.</p> <p>Speed (Rápido),  (agua extra),  (Hygiene Care),  (aclorado extra)</p> <p>Wash+Dry ✓ (☐+ ✓, ☐ ✓, ☐-)</p> <p>Dry ✓ (☐+ ✓, ☐ ✓, ☐-)</p> <p>No es posible</p>
<p> Toallas ***</p> <p>Para la limpieza higiénica de prendas de tejido de rizo tales como toallas y albornoces. Centrifugado ajustado para un lavado óptimo y unos resultados suaves.</p>	<p>4,0 kg/3,5 kg</p> <p>* - 90 °C</p> <p>400 - 1400 r. p. m.</p> <p>Speed (Rápido),  (agua extra),  (menos plancha),  (Hygiene Care),  (aclorado extra),  (Prelavado),  (silencio)</p> <p>Wash+Dry ✓ (☐+ ✓, ☐ ✓, ☐-)</p> <p>Dry ✓ (☐+ ✓, ☐ ✓, ☐-)</p> <p>Es posible</p>
<p> Antialergias ***</p> <p>Tejidos duraderos hechos de algodón o lino.</p> <p>Nota: Especialmente adecuado para lavar prendas que necesitan ser limpiadas higiénicamente y con especial atención a pieles sensibles gracias al ciclo de lavado más largo a una temperatura determinada, mayor cantidad de agua y un ciclo de centrifugado de mayor duración.</p>	<p>6,5 kg/5,0 kg</p> <p>* - 60 °C</p> <p>400 - 1400 r. p. m.</p> <p>Speed (Rápido),  (agua extra),  (menos plancha),  (Hygiene Care),  (aclorado extra),  (Prelavado), (silencio)</p> <p>Wash+Dry ✓ (☐+ ✓, ☐ ✓, ☐ ✓)</p> <p>Dry ✓ (☐+ ✓, ☐ ✓, ☐ ✓)</p> <p>No es posible</p>
<p>* En función del modelo y del programa.</p> <p>** Carga reducida con ajuste adicional del programa Speed (Rápido).</p> <p>*** El programa puede encontrarse en la aplicación Home Connect.</p>	

Programa/tipo de prendas	Opciones/información
 Camisas/Blusas ***	2,0 kg/2,0 kg
Camisas o blusas que no necesitan planchado hechas de algodón, lino, fibras sintéticas o mezclas.	* - 60 °C
	400 - 800 r. p. m.
	Speed (Rápido),  (agua extra),  (menos plancha),  (Hygiene Care),  (aclarado extra),  (Prelavado),  (silencio)
	Wash+Dry ✓ ( ,  ✓,  ✓)
	Dry ✓ ( ,  ✓,  ✓)
	Es posible*

* En función del modelo y del programa.
 ** Carga reducida con ajuste adicional del programa **Speed (Rápido)**.
 *** El programa puede encontrarse en la aplicación Home Connect.



Tabla de secado

Programa de secado recomendado	Carga de secado (kg)	Tiempo de secado estimado (min)		
		 (Seco plancha)	 (Seco armario)	 + (Seco armario+)
 Algodón + Dry	1,0-2,0	40-50	50-70	65-90
	2,0-4,0	50-75	70-95	90-135
	4,0-6,0	75-90	95-120	135-160
 Mix + Dry	0,5-1,5	30-40	35-60	45-80
	1,5-2,5	40-60	60-90	80-110
 Plumás + Dry	1,5	-	50-120	80-150

- i La tabla de tiempo de secado sirve únicamente como referencia. Con el programa de lavado y secado, la duración del lavado debe añadirse para el tiempo total del programa.
- i El tiempo que aparece arriba es el valor de referencia, el efecto de secado real puede verse afectado por el tipo de ropa, su peso, el grado de deshidratación y la temperatura ambiente.
- i Para lograr un efecto de secado uniforme se recomienda diferenciar entre ropa ligera y pesada. Por ejemplo, separar la toalla gruesa y la camisa para secar.
- i + (Seco armario+) se recomienda para secar ropa voluminosa o pesada.
- i Para reducir las arrugas en la ropa tras el secado, se recomienda poner una pequeña cantidad de prendas en la secadora.
- i Consultar la pantalla del panel para ver el tiempo de secado del programa que no aparezca mencionado en la tabla superior.

Almidonar

Nota: No debe utilizarse suavizante en las prendas.

1. Encender el electrodoméstico.
2. Seleccionar el programa .
3. Medir la cantidad de almidón en el compartimento  de acuerdo con las instrucciones del fabricante (de ser necesario, limpiarlo primero).
4. Presionar el botón .

Teñir/blanquear

Únicamente debe usarse tinte en cantidades domésticas normales. La sal puede dañar el acero inoxidable. Seguir siempre las instrucciones del fabricante del tinte.

No utilizar el electrodoméstico para blanquear prendas.

P+ Ajustes predefinidos de programa

Los ajustes predefinidos para los programas seleccionados se pueden modificar. Los ajustes pueden modificarse incluso cuando el programa seleccionado está en funcionamiento. Los efectos dependen del avance del programa.

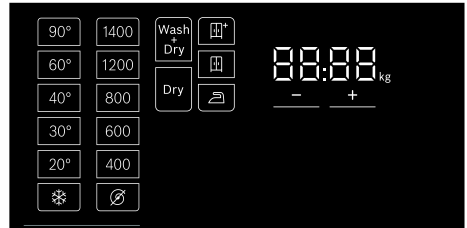



Temperatura

Antes y después de iniciarse el programa y en función de la etapa en la que se encuentre, se puede cambiar la temperatura ajustada en la pantalla.

La temperatura máxima que se puede ajustar depende del programa que se haya seleccionado.

Centrifugado

En función de la etapa en la que se encuentre el programa, se puede cambiar la velocidad de centrifugado (en r.p.m., revoluciones por minuto) antes y durante el programa ajustando la velocidad deseada en la pantalla.

Ajuste : = «Sin centrifugado». Solo se extrae el agua.

Se puede seleccionar «Sin centrifugado» para evitar la formación de arrugas si las prendas no se van a sacar del aparato justo después de que termine el programa.

La velocidad máxima que se puede ajustar depende del modelo y del programa seleccionado.

Termin.

Antes de iniciar el programa, se puede preseleccionar el final del programa (tiempo «Finalización en») en intervalos de 0,5 h (h = hora) hasta un máximo de 24 horas.

Para ello:

1. Seleccionar un programa (excepto el programa **MyTime**).
Se muestra la duración del programa seleccionado, p. ej., **2:30** (horas:minutos).
2. Seleccionar el botón **+** tantas veces como sea necesario hasta que se muestre el número de horas deseado.

Nota: Los valores del ajuste aumentan si se pulsa el botón **+** y decrecen pulsando **-**.

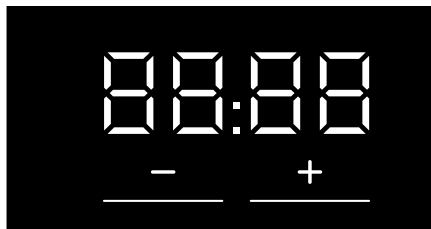

3. Seleccionar el botón **▷**.
El programa se pone en marcha. El número de horas seleccionadas (p. ej., **8 h**) se muestra en el panel del display y se va descontando hasta que se inicia el programa de lavado. Después se muestra la duración del programa.

Nota: La duración del programa se ajusta automáticamente cuando el programa está en marcha. Los cambios realizados con respecto a los ajustes predefinidos del programa o los ajustes adicionales al programa también pueden cambiar la duración del programa.

Tras poner en marcha el programa (si se ha seleccionado un tiempo «Finalización en» y el programa aún no ha comenzado) se puede modificar el número preseleccionado de horas de la siguiente forma:

1. Seleccionar el botón **▷**.
2. Pulsar el botón **+** o **-** para cambiar la cantidad de horas.
3. Seleccionar el botón **▷**.

Wash+Dry or Dry

Primero, debe introducirse la ropa en el tambor y, a continuación, seleccionarse el programa de lavado. A continuación, la función de secado puede activarse seleccionando los botones **Wash+Dry** o **Dry**. El lavado y el secado sin interrupción son posibles si se pulsa **Wash+Dry**. Para programas de secado sin lavado pulsar **Dry** en la pantalla.

Nota: Si se ha seleccionado un programa (con función de secado opcional), los botones **Wash+Dry**, **Dry** aparecen medio iluminados en la pantalla. Después de seleccionarlos, se iluminan por completo. En caso de programas diseñados únicamente para la función de secado, **Wash+Dry** no se ilumina en la pantalla.

Después de seleccionar **Wash+Dry** o **Dry**, uno de los niveles de secado **☐*** (**Seco armario+**)/**☐** (**Seco armario**)/**☐** (**Seco plancha**) se muestra por defecto en la pantalla y se puede cambiar al nivel necesario*.

* Algunos programas de secado no ofrecen diferentes niveles de secado.

- **☐** (**Seco armario**): para tejidos de una capa. Las prendas pueden doblarse o colgarse en un armario.
- **☐+** (**Seco armario+**): para telas de tejido grueso de varias capas que precisan un secado más largo. Las prendas pueden doblarse o colgarse en un armario. Ropa más seca que con **☐** (**Seco armario**).
- **☐** (**Seco plancha**): prendas normales de una única capa que necesitan estar húmedas tras el secado y que son aptas para plancharlas o colgarlas.

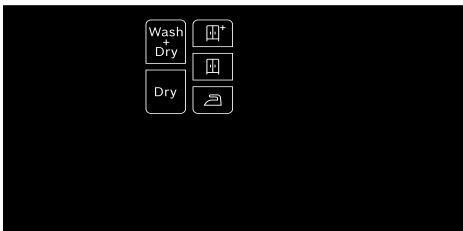

Notas

- Para garantizar un resultado de secado uniforme, clasificar la ropa antes del secado.
- No superar las cargas máximas de secado.
- Se selecciona automáticamente la velocidad máxima de centrifugado para programas de lavado con secado con el fin de obtener un secado adecuado.

P+ Ajustes adicionales del programa

Nota: En la vista general, se pueden encontrar posibles ajustes adicionales de programa para los programas, estos varían en función del modelo.

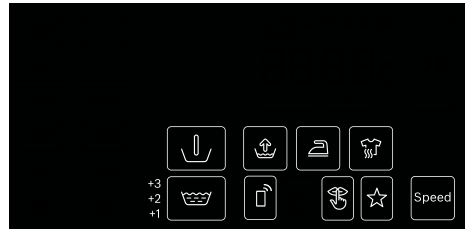

Mediante la selección de ajustes adicionales de programa, se puede adaptar mejor el proceso de lavado/secado a las prendas.

Los ajustes pueden seleccionarse y deseleccionarse en función del avance del programa.

Las luces indicadoras del botón se encienden si se ha activado un ajuste.

Los ajustes no se guardan después de apagar el aparato.

Speed (Rápido)

Lavar/secar en un periodo más breve logrando un resultado de lavado/secado que sea coherente con el rendimiento normal.

Pulsar **Speed (Rápido)** para activar o desactivar este ajuste adicional del programa.

Nota: Con el ajuste adicional del programa **Speed (Rápido)** activado, la carga máxima de lavado se reducirá y el agua extra se necesitará para el proceso de secado.

(Prelavado)

Prelavado para prendas con un alto grado de suciedad.

Pulsar  (**Prelavado**) para activarlo o desactivarlo.

Nota: Echar el detergente en los compartimentos I y II.

(aclorado extra)

Ajustes que se pueden seleccionar:

- +1 **+ 1 ciclo de aclarado**
- +2 **+ 2 ciclos de aclarado**
- +3 **+ 3 ciclos de aclarado**

Ciclos de aclarado adicionales para pieles especialmente sensibles o para zonas con aguas muy blandas.

El programa tiene una duración mayor debido a los ciclos de aclarado adicionales.

El número efectivo de ciclos de aclarado del programa depende del número que se haya configurado en los ajustes básicos del programa.

(Hygiene Care)

Función innovadora para el tratamiento previo de prendas en seco con aire caliente (hasta 65 °C) para una elevada exigencia de higiene, seguido de un ciclo de lavado a baja temperatura. Así se consigue un efecto higienizador y el cuidado de las prendas. Apropiado para la mayoría de los tejidos que no sean delicados.

Nota: Durante este proceso, la luz del tambor se iluminará durante aprox. 10 minutos.

(menos plancha)

Ayuda a reducir la formación de arrugas mediante un proceso especial de centrifugado con ahuecado en la fase final y velocidad reducida.

Pulsar  (**menos plancha**) para activarlo o desactivarlo.

Nota: Si se ha activado  (**menos plancha**), la ropa retendrá un nivel de humedad superior a la media tras el centrifugado.

(agua extra)

Mayor nivel de agua para un tratamiento más suave de las prendas.

Pulsar  (**agua extra**) para activarlo o desactivarlo.

☆ (Memoria)

Aquí se puede guardar un programa seleccionado junto con los ajustes favoritos.

Para guardar:

1. Encender el aparato.
2. Seleccionar un programa.
3. Si es necesario, cambiar los ajustes predefinidos del programa o seleccionar ajustes adicionales para el programa.
4. Pulsar y mantener pulsado el botón ☆ (**Memoria**) durante aprox. tres segundos.

Si todos los ajustes parpadean brevemente, el programa queda guardado.

Llamada: pulsar el botón ☆ (**Memoria**) brevemente tras encender el aparato.

Restablecer: pulsar y mantener pulsado el botón ☆ (**Memoria**) de nuevo durante aprox. tres segundos tras seleccionar el nuevo programa y sus ajustes.

(silencio)

Función especial diseñada para la reducción de ruido. El ruido del proceso de lavado y secado puede reducirse y la señal acústica de fin se desactivará.

Nota: Si se selecciona silencio solo para el lavado, la humedad residual de la ropa aumentará ligeramente. El resultado de centrifugado puede no ser satisfactorio. Antes de colgarla, se puede seleccionar el programa  para reducir aún más la humedad.

(Inicio remoto)

Al tocar , se puede iniciar el programa de manera remota a través de la aplicación Home Connect o acceder a los ajustes de Home Connect.

Permitir que el programa se inicie de manera remota a través de la aplicación Home Connect:

Nota: El inicio remoto solo se puede activar si la puerta del electrodoméstico está cerrada y el electrodoméstico está conectado a la red doméstica.

- Toque breve  (Inicio remoto).

Nota: El inicio remoto se desactivará por motivos de seguridad en las circunstancias siguientes:

Se abre la puerta.

Hay un corte de corriente.

Una vez que el programa haya finalizado.

Si se toca  (Inicio/Pausa) en el electrodoméstico.

Si se toca de nuevo brevemente  (Inicio remoto).

Si se pulsa  para apagar el electrodoméstico.

Acceder a los ajustes de Home Connect:

- Mantener pulsado  (Inicio remoto) durante un mínimo de 3 segundos.



Manejo del electrodoméstico

Preparar el electrodoméstico

El aparato se probó antes de su entrega. Para eliminar el agua residual del procedimiento de prueba, el primer ciclo de lavado debería hacerse sin ropa utilizando el programa  **Limp. tambor.**

→ "Antes del primer lavado" en la página 22

Notas

- No encender nunca un aparato dañado.
- Informar al servicio de atención al cliente.

1. Introducir el enchufe de la red eléctrica.



Advertencia

¡Peligro de muerte por descarga eléctrica!

Peligro de muerte si se tocan partes aún conectadas a la red.

- No desenchufar nunca el enchufe de la red eléctrica tirando del cable del mismo.
 - Enchufar/desenchufar el enchufe solo con las manos secas.
2. Abrir la llave del agua.

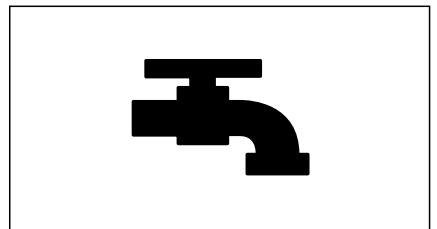

3. Abrir la puerta del aparato.

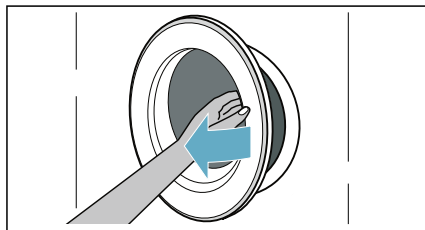

Encender el electrodoméstico/ seleccionar un programa

Pulsar el botón  hasta que la luz indicadora se encienda y soltar el botón. El aparato está conectado.

Se muestra siempre el programa  **Algodón** (solo lavado), que ha sido predefinido de fábrica.

Se puede usar este programa o seleccionar uno diferente.

Nota: Si se ha activado el seguro para niños, hay que desactivarlo primero para poder seleccionar un programa. → "Seguro para niños" en la página 47

En la pantalla táctil se muestran los ajustes previos y la carga máxima para el programa seleccionado.

Ajustar el programa seleccionado

Cambiar los ajustes predefinidos

Se pueden utilizar los ajustes predefinidos que se muestran o ajustar el programa de lavado para adaptarlo a las características de la ropa → *Página 47* p. ej., **Temperatura**, **Velocidad de centrifugado**, **Finalización a tiempo**.



Para activar/desactivar las funciones **Wash+Dry** o **Dry** y los niveles de secado deben pulsarse los botones medio iluminados de la pantalla.

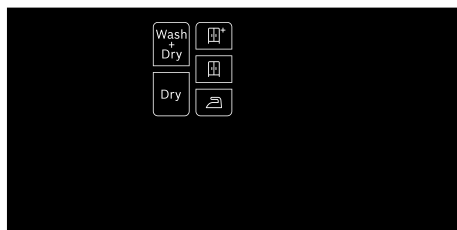

Notas

- Las opciones pueden seleccionarse, deseleccionarse o cambiarse en función del avance del programa.
- Si se pueden seleccionar los botones, aparecerán medio iluminados en la pantalla. Se iluminarán por completo tras activarlos.

Seleccionar ajustes adicionales de programa

Seleccionar los ajustes adicionales de programa pulsando los botones medio iluminados de la pantalla → *Página 41*

p. ej., **Speed, Prewash, Rinse plus...**



Nota: Las funciones adicionales que pueden seleccionarse dependen del programa de lavado/secado seleccionado → *Página 32*

Selección de programas adicionales

Es posible seleccionar programas adicionales desde la aplicación Home Connect.

1. Conectar el electrodoméstico a la red doméstica y a la aplicación Home Connect.
2. Seleccionar programa **Programas app.**
Aparece **RPP** en el panel del display.
Nota: Es posible seleccionar los programas directamente desde la aplicación Home Connect.
3. Seleccionar el programa que se desee en la aplicación Home Connect.
Los ajustes del programa seleccionado aparecen en el display.
4. En caso de ser necesario, modificar los ajustes del programa y tocar el botón (Inicio/Pausa).

Nota: También es posible iniciar el programa desde la aplicación Home Connect al tocar antes brevemente el botón (Inicio remoto) en el electrodoméstico.

Colocar las prendas en el tambor

Abrir la puerta, colocar la ropa en el tambor y asegurarse de que no hay prendas atrapadas entre la puerta y la junta de goma antes de cerrar la puerta.

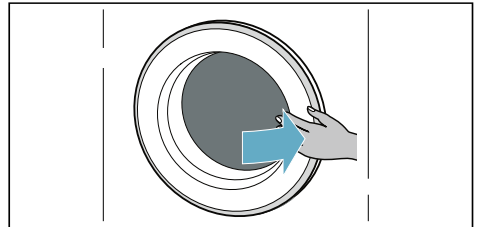
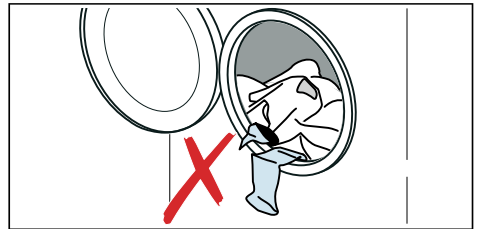

Notas

- Desdoblar y cargar las prendas ya clasificadas de ropa. Mezclar prendas grandes y pequeñas. Lavar prendas de diferentes tamaños hace que se distribuyan mejor por sí solas durante el ciclo de centrifugado. Las prendas individuales de ropa pueden causar una carga no equilibrada.
- Respetar la carga máxima especificada. Una carga excesiva afecta al resultado de lavado/secado y favorece la formación de arrugas.

Dosificación y llenado de la cubeta con detergente y suavizante

¡Atención!

Daños en el aparato

Los detergentes y agentes para pretratar la ropa (p. ej., quitamanchas, aerosoles de prelavado, etc.) pueden dañar las superficies de la lavadora-secadora.

Mantener estos productos alejados de las superficies de la lavadora-secadora. Con un paño húmedo, retirar inmediatamente cualquier residuo fino de aerosol y otros residuos o gotas.

Dosificación

Dosificar el detergente y los aditivos según:

- La dureza del agua (consultar a la empresa suministradora de agua)
- Las indicaciones del fabricante en el embalaje
- La cantidad de ropa
- La suciedad

Rellenar los dispensadores

1. Extraer el compartimento para detergente.



Advertencia

¡Irritación de los ojos/piel!

Los detergentes y aditivos podrían salirse si el compartimento para detergente se abre cuando el aparato está en marcha.

Abrir el compartimento con cuidado.

Si el detergente/aditivo entra en contacto con los ojos o la piel, aclarar abundantemente.

En caso de ingesta, consultar inmediatamente con un médico.

2. Echar el detergente o el producto de limpieza.

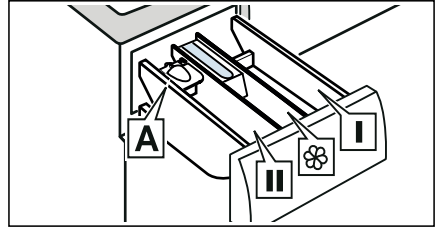

- | | |
|------------------|--|
| Compartimento I | Detergente para pretratamiento y desinfectante de ropa. (solo para aparatos con función de pretratamiento y desinfectante) |
| Compartimento ⌘ | Suavizante, almidón. No exceder la carga máxima. |
| Compartimento II | Detergente para el lavado principal, descalcificador, blanqueador, quitamanchas. |
| Compartimento A* | Para dosificar detergente líquido. |

*en función del modelo

Notas

- Seguir siempre las instrucciones del fabricante para la dosificación de todos los detergentes, productos limpiadores y aditivos.
- Diluir los suavizantes viscosos y concentrados con un poco de agua. Ello evitará obstrucciones.
- Tener cuidado al abrir el compartimento para detergente mientras el aparato está en marcha.

Dosificador A* para detergente líquido

*en función del modelo

Colocar el dosificador A para medir la cantidad correcta de detergente líquido:

1. Extraer el compartimento para detergente. Presionar el accesorio y extraer el compartimento por completo.

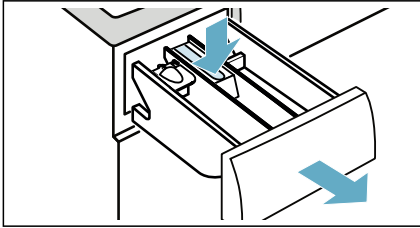

2. Deslizar el dosificador hacia adelante, plegarlo y encajarlo.

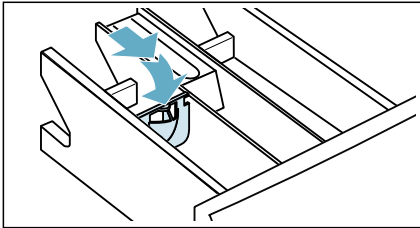

3. Volver a colocar el compartimento.

Nota: No utilizar el dosificador para detergentes en gel ni en polvo, ni tampoco para programas con prelavado o con el tiempo «Finalización en» seleccionado.

Para modelos sin dosificador, verter el detergente líquido en el dosificador adecuado y colocarlo en el tambor.

Iniciar el programa

Tocar y mantener presionado el botón (**Inicio/Pausa**) durante 1~2 segundos. A continuación, soltar el botón. El programa se pone en marcha y la puerta del aparato está bloqueada.

El **Termin.** se muestra en la pantalla del panel y va discuriendo cuenta atrás hasta que comienza el programa. Una vez ha comenzado el programa de lavado, se muestra su duración. Y los símbolos que indican el progreso del programa se iluminan.

Nota: Reconocimiento de espuma

Si el símbolo también se ilumina en la pantalla del panel, se debe a que el aparato ha detectado demasiada espuma durante el ciclo de lavado y ha activado automáticamente ciclos adicionales de aclarado para eliminarla.

Seguro para niños

El aparato se puede bloquear para evitar que se modifiquen por error las funciones ajustadas. Para hacerlo, activar el seguro para niños.

Pulsar y mantener pulsado el botón (**3s**) para **activar/desactivar** el seguro para niños.



Para activar el seguro para niños:

Una vez haya comenzado el programa, pulsar y mantener pulsado el botón (**3s**) durante 3 segundos.

- (**3s**) se ilumina: el seguro para niños está activado.
- (**3s**) parpadea: si el programa y sus ajustes están seleccionados mientras el seguro para niños está activado.

Nota: Cuando el programa termina, se muestra **End** en el display. La puerta está desbloqueada. (**3s**) se mantiene iluminado como recuerdo de que debe desactivarse el seguro para niños.

Para desactivar el seguro para niños:



Presionar y mantener pulsado el botón  (3s) hasta que la luz indicadora  (3s) se apague.

Añadir/sacar prendas

Una vez ha comenzado el programa (solo para lavado), se pueden añadir o sacar prendas en caso necesario.

Presionar el botón  (**Inicio/Pausa**). El electrodoméstico comprueba si es posible volver a cargarlo.

En la pantalla del panel aparece lo siguiente:

- Si el símbolo  desaparece, es posible proceder a una nueva carga.
- Si el símbolo  se ilumina, no es posible proceder a una nueva carga.



Para continuar con el programa, pulsar el botón  (Inicio/Pausa). El programa continúa de forma automática.

Notas

- No dejar nunca la puerta abierta durante demasiado tiempo al añadir prendas, ya que podría salirse el agua de las que ya están dentro.
- Por motivos de seguridad, la puerta permanece bloqueada cuando el nivel del agua o la temperatura son demasiado altos o mientras que el tambor está girando: durante ese periodo no se puede añadir prendas.

Cambiar el programa



Si se ha iniciado el programa equivocado por error, se puede cambiar del siguiente modo:

1. Presionar el botón .
2. Seleccionar otro programa.
3. Presionar de nuevo el botón . El nuevo programa comienza desde el principio.



Nota: Si el secado está activado, para cambiar el programa de secado es necesario apagar y volver a encender el aparato.

Cancelar el programa



Para programas que lavan a altas temperaturas:

1. Presionar el botón  (**Inicio/Pausa**).
2. Para enfriar las prendas: seleccionar .
3. Presionar el botón  (**Inicio/Pausa**).

Para programas que lavan a bajas temperaturas:

1. Presionar el botón  (**Inicio/Pausa**).
2. Seleccionar .
3. Presionar el botón  (**Inicio/Pausa**).

Para programas en proceso de secado:

1. Apagar el aparato.
2. Encender el aparato de nuevo.
3. Para enfriar las prendas: seleccionar  **MyTime + Dry**.
4. Presionar el botón  (**Inicio/Pausa**).

Finalizar el programa

End se ilumina en la pantalla táctil y las indicaciones ▷||| y Ⓢ se apagan.

Si se ha seleccionado Ⓢ, el agua solo se desagua tras el proceso de aclarado, no hay ciclo de centrifugado.

Notas

- Si **Hot** parpadea antes de que finalice el programa de secado, la temperatura del tambor es alta. El programa para enfriar el tambor está en funcionamiento hasta que desciende la temperatura de este.
- El proceso de protección antiarrugas se inicia cuando termina el proceso de secado para evitar que la ropa se arrugue si no se extrae a tiempo. Este proceso dura alrededor de 30 minutos. **PUSH, Eo, and End** se mostrará alternando en la pantalla táctil y el símbolo ☺ aparecerá como símbolo de estado. Para cancelar este proceso se puede tocar cualquier zona de la pantalla táctil, la puerta se desbloqueará y se podrá extraer la ropa.

Sacar la colada y apagar el electrodoméstico

1. Pulsar el botón ① hasta que la luz indicadora se apague y soltar el botón. El aparato está apagado.
2. Abrir la puerta y retirar las prendas.
3. Cerrar la llave de agua.

Nota: No es necesario en los modelos AquaStop.

Notas

- No dejar ninguna prenda en el tambor. En el siguiente lavado, podrían encogerse o desteñir otra prenda.
- Retirar cualquier objeto extraño del tambor y la junta de goma: peligro de oxidación.
- Secar la junta de goma.

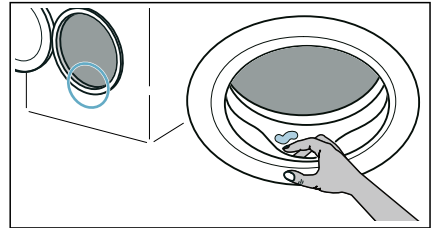

- Dejar abiertos el cajón para detergente y la puerta para que se evapore cualquier agua residual.
- Esperar siempre hasta que haya finalizado el programa, ya que el aparato todavía podría estar bloqueado. A continuación, encender el aparato y esperar a que se desbloquee.



Home Connect

Este aparato funciona con Wi-Fi y puede controlarse a través de un dispositivo móvil.

En este aparato, mediante la aplicación Home Connect, con el dispositivo móvil se puede:

- Ajustar e iniciar programas.
- Realizar y activar/desactivar ajustes en los programas.
- Consultar el estado de un programa.
- Realizar y activar/desactivar los ajustes del aparato.
- Desconectar el aparato.

Antes de poder utilizar las funciones de Home Connect, llevar a cabo los siguientes pasos:

1. Instalar la aplicación Home Connect en el dispositivo móvil.
2. Registrarse en la aplicación Home Connect.
3. Conectar el aparato una vez, ya sea de forma automática **o** manual, a la red doméstica.
4. Conectar el aparato con la aplicación Home Connect.

Se puede encontrar información sobre la aplicación en nuestra página web de Home Connect www.home-connect.com



Los servicios Home Connect no están disponibles en todos los países. La disponibilidad de la función Home Connect depende de la disponibilidad de los servicios Home Connect en su país. Para obtener más información, consultar: www.home-connect.com

Notas



- Hay que respetar las indicaciones de seguridad de este manual y comprobar que estas también se cumplen si se utiliza el aparato a través de la aplicación Home Connect desde fuera de casa. También hay que tener en cuenta las indicaciones de la aplicación Home Connect.
- Si se está utilizando el aparato, no se pueden realizar al mismo tiempo modificaciones a través de la aplicación Home Connect. Aun así, en la aplicación Home Connect sí se podrán ver los ajustes que se realicen en el aparato.

Acceder al menú de Home Connect

En el menú de Home Connect se pueden crear y consultar conexiones de red, restablecer ajustes de red, activar/desactivar la Wi-Fi y encontrar otras funciones de Home Connect.

1. Conectar el electrodoméstico.
2. Mantener pulsado  (**Inicio remoto**)  durante al menos 3 segundos.

En el panel indicador se muestra: **Home Connect**. Este es el menú de Home Connect.

Nota: Pulsar brevemente  (**Inicio remoto**)  para salir del menú de Home Connect.

Conectar con la red doméstica y con la aplicación Home Connect

Conectar el aparato una vez, **automática** o **manualmente**, a la red doméstica.

Notas

- Si el router de la red doméstica dispone de función WPS, el aparato se puede conectar automáticamente a dicha red.
- Si el router de la red doméstica no dispone de función WPS, el aparato se debe conectar manualmente a ella.

Después hay que conectarse con la aplicación Home Connect.

Nota: Para conectar el aparato con la red doméstica, en este debe estar activada la **Wi-Fi**. La **Wi-Fi** viene desactivada de fábrica en el aparato y se activa automáticamente cuando este se conecta con la red doméstica.

Conectar automáticamente a la red doméstica

Paso 2.1

Verificar que se encuentra en el menú de Home Connect. → *Página 50*

1. Pulsar .

El electrodoméstico está intentando conectarse a la red doméstica. En la pantalla parpadea .

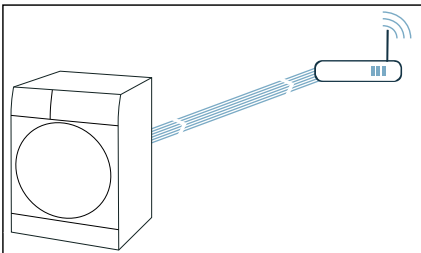

2. Activar la función WPS en el router de la red doméstica en los 2 minutos siguientes.

Si el electrodoméstico se ha conectado correctamente a la red doméstica, en la pantalla aparece **Electrodoméstico conectado a la red doméstica**. *con*, y  está permanentemente iluminado.

Nota: Si no se pudo establecer la conexión, comprobar si el electrodoméstico se encuentra dentro del rango de alcance de la red doméstica. Repetir el proceso de conexión automática o realizar la conexión manual.

Conectar manualmente a la red doméstica

Paso 2.2

Verificar que se encuentra en el menú de Home Connect. → *Página 50*
Asegurarse de que se ha abierto la aplicación Home Connect y se ha iniciado sesión.

1. Ajustar el programa a la posición 2.

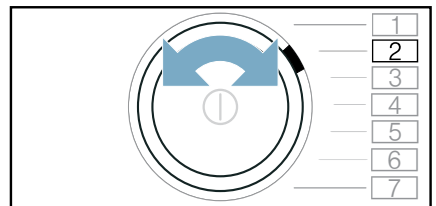

En el panel indicador aparece: **SAP** (conectar manualmente).

2. Pulsar .

El electrodoméstico ha creado ahora una red inalámbrica propia con el nombre de red (SSID) **HomeConnect**.

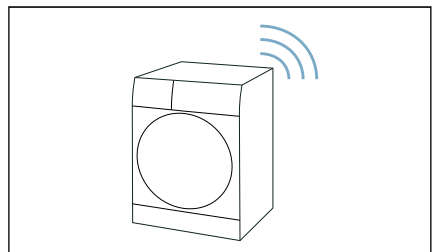

3. Activar los ajustes de wifi en el dispositivo móvil.
4. Conectar el teléfono móvil a la red wifi **HomeConnect** e introducir la contraseña de la wifi (Key) **HomeConnect**.

El dispositivo móvil se conecta con el aparato. El proceso de conexión puede tardar hasta 60 segundos.

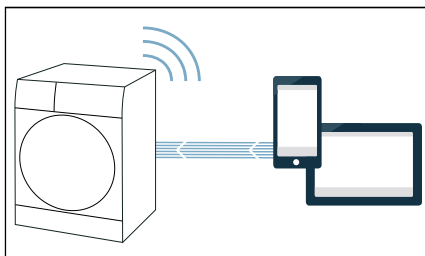

5. Una vez establecida la conexión, abrir la aplicación Home Connect en el dispositivo móvil y seguir los pasos que aparecen.
6. Introducir en la aplicación Home Connect el nombre de red (SSID) y la contraseña (Key) **de la red doméstica**.
7. Seguir los últimos pasos de la aplicación Home Connect para conectar el electrodoméstico.

Si el electrodoméstico se ha conectado correctamente a la red doméstica, en la pantalla aparece **Electrodoméstico conectado a la red doméstica**. **LED**, y  está permanentemente iluminado.

Nota: Si no se pudo establecer la conexión, comprobar si el electrodoméstico se encuentra dentro del rango de alcance de la red doméstica. Repetir el proceso de conexión manual.

Conexión con la aplicación Home Connect

Paso 3

Si el electrodoméstico está conectado a la red doméstica, puede conectarse a la aplicación Home Connect.

Verificar que se encuentra en el menú de Home Connect. → *Página 50*

Asegurarse de que se ha abierto la aplicación Home Connect y se ha iniciado sesión.

1. Ajustar el programa a la posición 3.

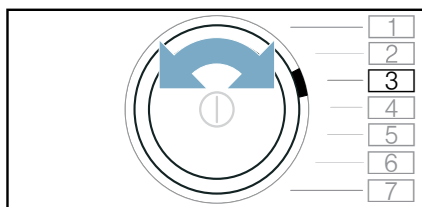

En el panel indicador aparece: **APP** (conectar con la aplicación).

2. Pulsar .

El electrodoméstico está intentando conectarse con la aplicación Home Connect.

3. En cuanto el electrodoméstico se muestre en la aplicación, completar el último paso en la aplicación Home Connect.

Nota: Si no se pudo establecer la conexión, comprobar si el dispositivo móvil se encuentra dentro del alcance de la red doméstica o si está conectado a esta. Repetir el proceso de conexión con la aplicación Home Connect.

Activar/desactivar wifi

Si el aparato ya está conectado a la red doméstica, se puede activar o desactivar la **Wi-Fi** en el mismo aparato.

Verificar que se encuentra en el menú de Home Connect. → *Página 50*

1. Ajustar el programa a la posición 4.

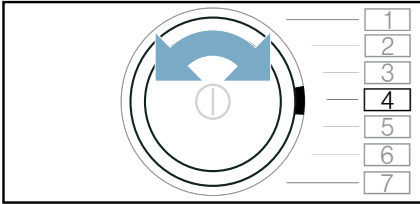

En el panel indicador aparece: **on** (Wi-Fi).

2. Pulsar $\triangleright 00$.

Si en el panel indicador aparece **on**, la función Wi-Fi del aparato está activada. Si en el panel indicador aparece **off**, la función Wi-Fi del aparato está desactivada.

Notas

- Si se conecta el aparato con la red doméstica, la red wifi se activa de forma automática.
- Cuando la red Wi-Fi está activada, el aparato no se apaga automáticamente.
- Cuando la wifi del aparato está desactivada, este no se puede ni iniciar ni controlar a distancia mediante la aplicación Home Connect.
- Si se desactiva la wifi y el aparato estaba antes conectado a la red doméstica, esa conexión se volverá a establecer automáticamente al volver a activar la wifi.
- Al activar esta función, el consumo de energía aumenta en comparación con los valores que figuran en la tabla.

Restablecer ajustes de red

Se pueden restablecer todos los ajustes de red.

Verificar que se encuentra en el menú de Home Connect. → *Página 50*

1. Ajustar el programa a la posición 5.

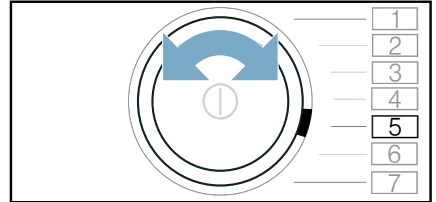

En el panel indicador aparece: **E5** (restablecer ajustes de red).

2. Pulsar $\triangleright 00$.

En la pantalla se muestra: **YES**.

3. Pulsar $\triangleright 00$.

Nota: Si se quiere poder volver a usar el aparato a través de la aplicación Home Connect, primero hay que conectarse de nuevo a la red doméstica y a la aplicación Home Connect.

Actualización de software

El software de Home Connect del aparato se puede actualizar. Tan pronto como haya una nueva actualización de software disponible, aparecerá una indicación en la pantalla: **UPd**

La actualización se puede instalar directamente a través de la **indicación en la pantalla** o de forma **manual** de la siguiente manera:

Verificar que se encuentra en el menú de Home Connect. → *Página 50*

1. Ajustar el programa a la posición 6.

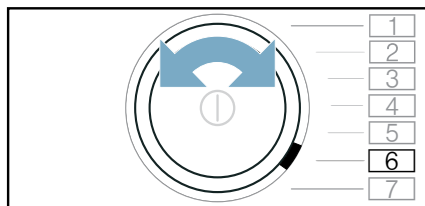

En el panel indicador aparece: **UPd** (actualización de software). **▷|||** (Inicio/Pausa) parpadea cuando hay disponible una actualización de software.

2. Pulsar **▷|||**.

En el panel indicador aparece: **YES**.

3. Pulsar **▷|||**.

Nota: La actualización del software puede durar varios minutos. No apagar el electrodoméstico durante la actualización.

Indicaciones sobre protección de datos

Al conectar por primera vez el electrodoméstico a una red wifi asociada a Internet, el electrodoméstico transmite las siguientes categorías de datos al servidor de Home Connect (registro inicial):

- Identificación clara del electrodoméstico (compuesta por la clave del electrodoméstico y la dirección MAC del módulo de comunicación wifi utilizado).
- Certificado de seguridad del módulo de comunicación wifi (para la protección técnica de la información de la conexión).
- Las versiones actuales del software y el hardware del electrodoméstico.
- El estado de un posible restablecimiento previo a los ajustes de fábrica.

El registro inicial prepara la utilización de las funciones de Home Connect y resulta necesario en el momento en el que se desean utilizar las funciones de Home Connect por primera vez.

Nota: Se debe tener en cuenta que las funciones de Home Connect solo se pueden utilizar en conexión con la aplicación Home Connect. Se puede consultar la información relativa a la protección de datos en la aplicación Home Connect.

Declaración de conformidad

Por la presente, Robert Bosch Hausgeräte GmbH certifica que el electrodoméstico con la funcionalidad de Home Connect cumple con los requisitos básicos y las disposiciones generales básicas estipuladas en la Directiva 2014/53/EU.

Encontrará una declaración de conformidad con RED detallada en www.bosch-home.com, en la página web del producto correspondiente a su aparato, dentro de la sección de documentos adicionales.



Banda de 2,4 GHz: máx. 100 mW
Banda de 5 GHz: máx. 100 mW

	BE	BG	CZ	DK	DE
	EE	IE	EL	ES	FR
	HR	IT	CY	LV	LT
	LU	HU	MT	NL	AT
	PL	PT	RO	SI	SK
	FI	SE	UK	NO	CH
	TR				

WLAN (Wi-Fi) de 5 GHz: utilizar solo en espacios interiores



Ajustes del electrodoméstico

Desconexión automática

Si el aparato no está en funcionamiento durante aproximadamente 5 minutos (en función del nivel de agua dentro del mismo), se desconectará automáticamente antes de que empiece el programa o después de que haya finalizado el programa. Presionar de nuevo el botón de encendido ① para conectar el aparato.

Nota: Si el Wi-Fi está activado en el aparato cuando este está en el modo de ahorro de energía, el aparato no se apagará automáticamente.

Ajustes básicos

Para acceder a los ajustes básicos, presionar y mantener presionado el botón  (**silencio**) durante aprox. 3 segundos. El cuadro de mandos muestra:

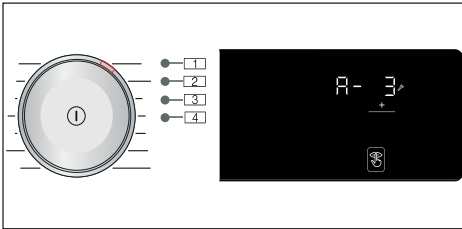

Se pueden modificar los siguientes ajustes básicos:

- El volumen de la señal acústica de finalización.
- El volumen de los botones.
- El brillo del display táctil.
- Conectar/desconectar la señal de información .

Señal de fin

Se puede seleccionar la posición **1** y utilizar el botón  para ajustar el volumen de la señal acústica de finalización, por ejemplo, **R - 3**.

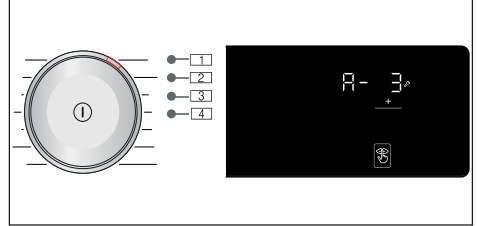

Posibles valores de ajuste:

- 0 Desactivado
- 1 Bajo
- 2 Medio
- 3 Alto
- 4 Muy alto

Señal de los botones

Se puede seleccionar la posición **2** y utilizar el botón  para ajustar el volumen de la señal de los botones p. ej., **b - 3**.

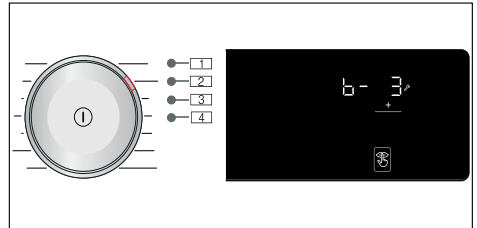

Posibles valores de ajuste:

- 0 Desactivado
- 1 Bajo
- 2 Medio
- 3 Alto
- 4 Muy alto

Brillo

Valores posibles de ajuste: 1 - 4

Se puede seleccionar la posición **3** y utilizar el botón **+** para ajustar el brillo del display táctil, p. ej., **[- 3]**.

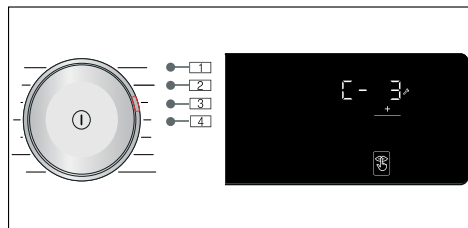

Posibles valores de ajuste:

- 1 Poco brillo
- 2 Nivel normal de brillo
- 3 Con brillo
- 4 Con mucho brillo

Conectar/desconectar la señal de información de cuidado del tambor

Se puede seleccionar la posición **4** y utilizar el botón **+** para conectar o desconectar la señal de información

Limp. tambor, por ejemplo, **d- i**.

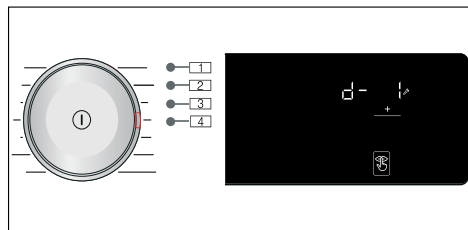

Posibles valores de ajuste:

- 0 Desactivado
- 1 Activado

Sensores

Sistema de detección de carga desequilibrada

El sistema automático de detección de carga no equilibrada detecta desequilibrios y garantiza una distribución homogénea de las prendas iniciando y parando varias veces el centrifugado del tambor.

Si las prendas están distribuidas de forma extremadamente desigual, la velocidad de centrifugado se reduce o el ciclo de centrifugado no se lleva a cabo por motivos de seguridad.

Nota: Colocar prendas de ropa grandes y pequeñas a partes iguales en el tambor.

Limpieza y mantenimiento

Advertencia

¡Riesgo de muerte!

Existe peligro de descarga eléctrica si se tocan componentes aún conectados a la corriente.

Pulsar el botón y desenchufar el enchufe de la red eléctrica.

¡Atención!

Peligro de incendio y de explosión.

Los vapores tóxicos pueden proceder de agentes de limpieza que contengan disolventes, p. ej., disolvente para limpieza.

No usar agentes de limpieza que contengan disolventes.

¡Atención!**¡El electrodoméstico puede resultar dañado!**

Los agentes de limpieza que contienen disolventes, p. ej. disolvente para limpieza, pueden dañar las superficies y los componentes del electrodoméstico. No usar agentes de limpieza que contengan disolventes.

Cuerpo del aparato y cuadro de mandos

- Retirar inmediatamente los restos de detergente y de la limpieza.
- Limpiar el cuerpo del aparato y el cuadro de mandos con un trapo suave húmedo.
- No emplear paños, esponjas o productos de limpieza abrasivos (limpiadores de acero inoxidable).
- No limpiar con chorro de agua.

Tambor

⚠ Advertencia
¡Peligro de lesiones/daños materiales y en el aparato!

El lavado con temperaturas bajas y una falta de ventilación del aparato constantes pueden dañar el tambor y causar lesiones.

Ejecutar regularmente un programa de limpieza del tambor o lavar con temperaturas de 60 °C como mínimo. Dejar que el aparato se seque después de cada uso, dejando abiertos el compartimento para detergente y la puerta.

Utilizar agentes de limpieza sin cloro, no utilizar lana de acero.

Si hay olores en el electrodoméstico o para limpiar el tambor, poner en marcha el programa 🌀 **Limp. tambor 90°C** sin prendas.

Descalcificar

No debería ser necesaria una descalcificación si el detergente se mide de forma correcta. Aún así, si llega a ser necesario, seguir las instrucciones del fabricante para el agente de descalcificación. Los descalcificadores adecuados pueden conseguirse a través de nuestra página web o del servicio de atención al cliente.

Cajón para detergente y bastidor

Si el aparato contiene residuos de detergente o suavizante:

1. Extraer el compartimento para detergente. Presionar el accesorio y extraer el compartimento por completo.

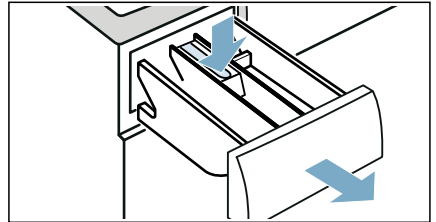

2. Para retirar el accesorio: presionarlo hacia arriba con el dedo.

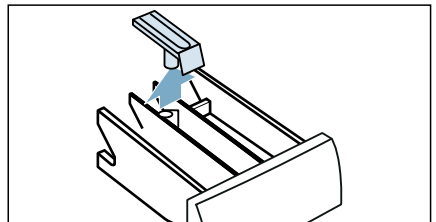

3. Limpiar la bandeja para detergente y el accesorio con agua y un cepillo, después secarlos. Limpiar también el interior del bastidor.

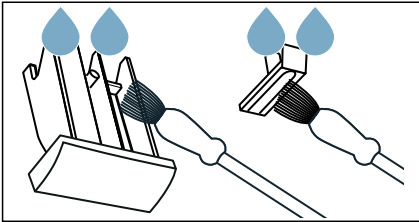

4. Colocar el accesorio hasta que encaje (presionar el cilindro en el pasador de guía).

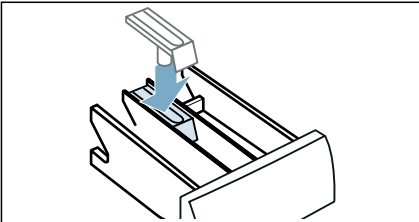

5. Cerrar el compartimento para detergente.

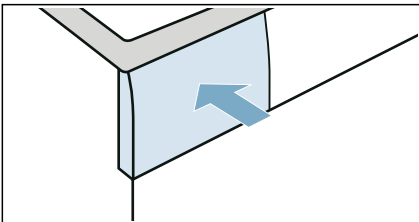

Nota: Dejar abierto el compartimento para detergente para que se evapore el agua residual.

La bomba de desagüe está obstruida

Nota: Cerrar el grifo de agua para evitar que entre más agua y comprobar que se evacua mediante la bomba de desagüe.

⚠ Advertencia **¡Riesgo de quemaduras!**

Si se lava a altas temperaturas, el agua se calienta mucho. Si se entra en contacto con el agua caliente, se pueden sufrir quemaduras. Dejar que el agua se enfríe primero.

1. Apagar el aparato. Desenchufar el enchufe de la red eléctrica.
2. Abrir la tapa de servicio.

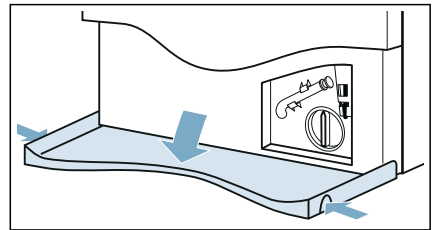

3. Extraer la manguera de desagüe del enganche. Retirar la tapa de sellado y vaciar el agua en un recipiente adecuado. Sustituir la tapa de sellado y colocar la manguera de desagüe de nuevo en el enganche.

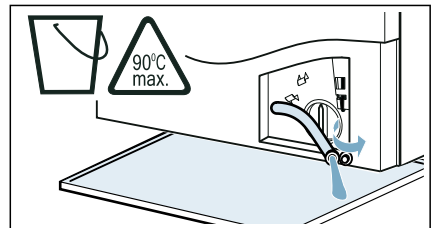

- Desatornillar con cuidado la tapa de la bomba, puede salir agua residual. Limpiar el interior, la rosca de la tapa de la bomba y la carcasa de la bomba. El propulsor de bomba de desagüe debe ser capaz de girar.

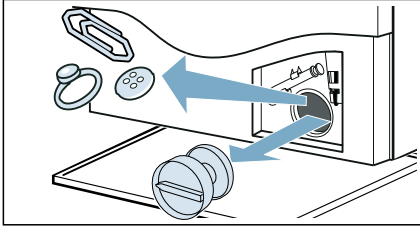

- Reajustar y atornillar la tapa de la bomba. El asa debe estar en posición vertical.

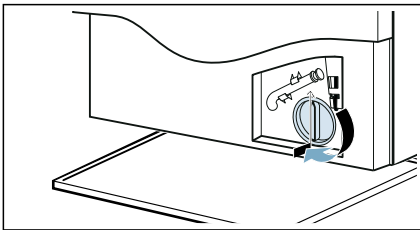

- Cerrar la tapa de servicio.

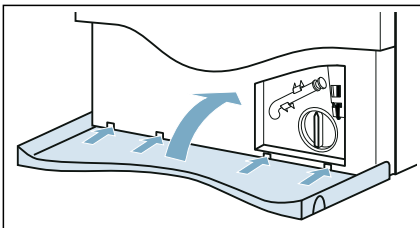

Nota: Para evitar que el detergente no usado se dirija directamente al desagüe durante el próximo lavado: verter 1 litro de agua en el compartimento II e iniciar el programa .

La manguera de desagüe del sifón está bloqueada

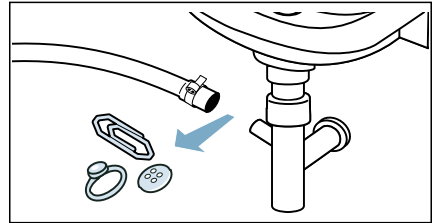

- Pulsar el botón . Desenchufar el enchufe de la red eléctrica.
- Alojar la abrazadera. Retirar con cuidado la manguera de desagüe, ya que podría salir agua residual.
- Limpiar la manguera de desagüe y el racor de empalme del sifón.



- Conectar de nuevo la manguera de desagüe y fijar el punto de conexión utilizando la abrazadera.

El filtro en el suministro de agua está obstruido

Liberar la presión del agua de la manguera de suministro:

- Cerrar la toma de agua.
- Seleccionar el programa  **Algodón** (activar el ajuste **Speed (Rápido)**).
- Seleccionar el botón . Dejar el programa en funcionamiento durante aprox. 40 segundos.
- Pulsar el botón .
- Desenchufar el enchufe de la red eléctrica.

Limpiar los filtros:

1. Desconectar la manguera de la parte trasera del aparato.

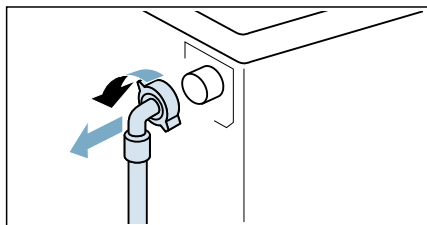

2. Utilizar unas tenazas para extraer el filtro.

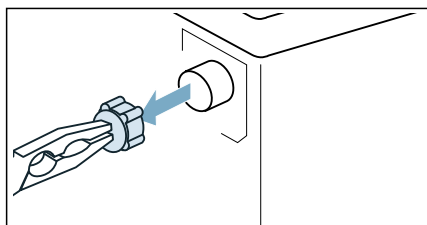

3. Limpiar el filtro con un cepillo pequeño.

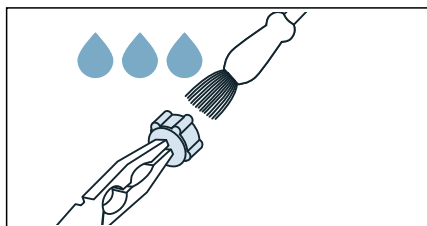

4. Conectar la manguera y verificar que no hay fugas.

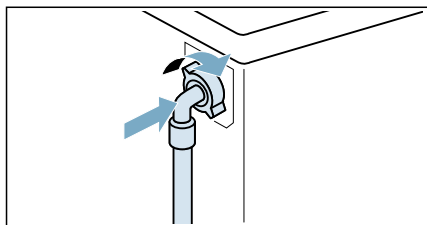

¿Qué hacer en caso de avería?

Desbloqueo de emergencia

P. ej., apagón o en caso de una pérdida de potencia

El programa continuará cuando se restablezca la corriente.

Sin embargo, si hay que retirar las prendas, la puerta del aparato puede abrirse de la forma siguiente:

⚠ Advertencia **¡Riesgo de quemaduras!**

Si se está lavando a altas temperaturas, hay peligro de escaldarse si se entra en contacto con el agua caliente y las prendas.

Si es posible, esperar primero a que se enfríe.

⚠ Advertencia **¡Riesgo de lesiones!**

No tocar el tambor cuando todavía esté dando vueltas ya que podría producir lesiones en las manos.

No entrar en contacto con el tambor mientras está girando.

Esperar hasta que el tambor se pare.

¡Atención! **¡Daños por agua!**

Toda el agua que salga puede provocar daños por agua.

No abrir la puerta si se ve agua a través del cristal.

1. Pulsar el botón . Desenchufar el enchufe de la red eléctrica.
2. Abrir la tapa de servicio.

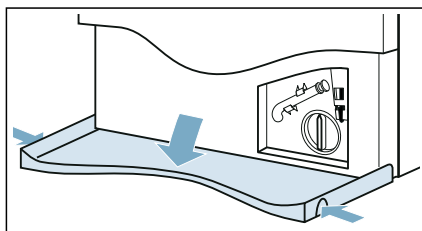



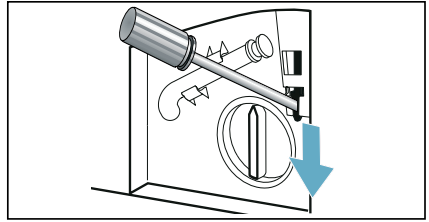



3. Desaguar. → *Página 58*
4. Tirar del desbloqueo de emergencia hacia abajo con una herramienta y soltarlo. Después puede abrirse la puerta.



Información en el panel del display

Display	Causa/solución
	<ul style="list-style-type: none"> ■ Parpadeo rápido + señal: la puerta estaba abierta y el nivel de agua es demasiado alto. Cerrar la puerta, reanudar el programa pulsando el botón o seleccionar el programa . ■ Parpadeo lento: la temperatura de bloqueo de la puerta es demasiado alta para abrir dicha puerta. Esperar aprox. 30 segundos hasta que la temperatura de bloqueo de la puerta se enfríe.
Hot	La puerta no puede abrirse tras el programa de secado debido a la alta temperatura. El proceso de enfriado continuará hasta que la indicación de la pantalla desaparezca, tras lo cual puede abrirse la puerta.
	<ul style="list-style-type: none"> ■ Parpadeo (no entra agua): ¿está abierto el grifo? ¿Está obstruido el filtro en el suministro de agua? → <i>"El filtro en el suministro de agua está obstruido" en la página 59</i> ¿La manguera de entrada está retorcida o aprisionada? ■ Iluminado (baja presión de agua): meramente informativo. No afecta al avance del programa. La duración del programa aumenta.
E:36 alternando con -10	<ul style="list-style-type: none"> ■ La tubería o la manguera de desagüe están obstruidas. Limpiar la tubería de desagüe o la manguera de evacuación de agua. ■ La tubería o la manguera de desagüe están enganchadas o atascadas. Comprobar que la tubería y la manguera de desagüe no estén retorcidas ni aprisionadas. ■ La bomba de desagüe está obstruida. → <i>"La bomba de desagüe está obstruida" en la página 58</i> ■ La manguera de desagüe del sifón está obstruida. → <i>"La manguera de desagüe del sifón está bloqueada" en la página 59</i> ■ La manguera de desagüe está conectada en un punto demasiado elevado. Instalar la manguera de evacuación de agua a una altura de 1 metro como máximo. → <i>"Longitud de las mangueras y del cable de conexión a la red eléctrica" en la página 18</i>
E:35 alternando con -10 (adecuado para modelos especiales)	Hay agua en la placa, el electrodoméstico tiene una fuga. Cerrar el grifo. Llamar al servicio de atención al cliente.





es ¿Qué hacer en caso de avería?





Display	Causa/solución
H:95 alternando con End cuando el programa ha finalizado	No se detecta agua en la fase de secado, es posible que el resultado del secado sea malo. → "El filtro en el suministro de agua está obstruido" en la página 59
H:32 alternando con End cuando el programa ha finalizado	El sistema de detección de carga desequilibrada ha interrumpido el ciclo de centrifugado porque las prendas están distribuidas de forma irregular. Distribuir las prendas grandes y pequeñas a partes iguales en el tambor.
 (3s) iluminado	El seguro para niños está activado: desactivarlo.
 iluminado	Se ha detectado un exceso de espuma y se ha activado un ciclo adicional de lavado. Añadir menos detergente en el próximo ciclo de lavado con la misma carga.
La luz indicadora del programa  Limp. tambor parpadea	Poner en marcha el programa  Limp. tambor 90°C para limpiar el tambor y la cuba exterior. Notas <ul style="list-style-type: none"> ■ Poner en marcha el programa sin prendas. ■ Utilizar detergente en polvo o uno que contenga lejía. Para evitar que se forme espuma, utilizar solo la mitad de la cantidad de detergente recomendada por el fabricante del mismo. No utilizar detergente concebido para lanas o prendas delicadas. ■ Conectar/desconectar la señal de información  Limp. tambor. → "Conectar/desconectar la señal de información de cuidado del tambor" en la página 56
	Luz: el Wi-Fi está encendido y el aparato está conectado a la red doméstica. Parpadeo: el aparato intenta conectarse a la red doméstica. Apagado: el Wi-Fi está apagado y el aparato está desconectado de la red doméstica.
Otros displays	Apagar el electrodoméstico, esperar cinco segundos y encenderlo de nuevo. Si la indicación aparece de nuevo, llamar al servicio de atención al cliente.



¿Qué hacer en caso de avería?

Averías	Causa/solución
Hay una fuga de agua en el electrodoméstico.	<ul style="list-style-type: none"> ■ Montar la manguera de desagüe correctamente o sustituirla. ■ Apretar el accesorio de rosca a la manguera de entrada.
El electrodoméstico no se llena de agua.	<ul style="list-style-type: none"> ■ ¿No se inicia el programa? ■ ¿Está abierto el grifo de agua?
No se dispensa el detergente.	<ul style="list-style-type: none"> ■ ¿Puede estar obstruido el filtro en el suministro de agua? → "El filtro en el suministro de agua está obstruido" en la página 59 ■ ¿La manguera de entrada está retorcida o aprisionada?

Averías	Causa/solución
Se ha echado el detergente/suavizante erróneo en el/los dispensador(es).	Dispensador(es): <ol style="list-style-type: none"> 1. Vaciar y limpiar. 2. Rellenar.
El detergente/suavizante se ha solidificado en los dispensadores.	Limpiar y rellenar los dispensadores.
La puerta no se puede abrir.	<ul style="list-style-type: none"> ■ La temperatura en el tambor es demasiado alta para abrir la puerta. ■ La función de seguridad está activada. ¿Se ha parado el programa? ■ El nivel de agua en el tambor es demasiado alto. ■ ¿La puerta solo puede abrirse con el desbloqueo de emergencia? → <i>"Desbloqueo de emergencia" en la página 60</i>
El programa no se iniciará.	<ul style="list-style-type: none"> ■ ¿Se ha pulsado el botón ▷ (Inicio/Pausa) o se ha seleccionado el tiempo de ☹ (Termin.)? ■ ¿Está cerrada la puerta? ■ ¿Está activado el seguro para niños? Desactivar el seguro para niños. ■ ¿Está activado el modo tienda? Si en la pantalla se muestra SHOP durante 5 s tras encender o apagar el aparato, este está en modo tienda. Desconectar el modo tienda de la siguiente manera: <ol style="list-style-type: none"> 1. Apagar el aparato y volver a encenderlo. 2. Esperar a que desaparezca el mensaje SHOP de la pantalla. 3. Mantener pulsado ▷ durante un mínimo de 5 s. El electrodoméstico se apaga automáticamente. Este puede utilizarse ahora de la manera habitual.
El programa se ha iniciado y el tambor está girando, pero no se llena de agua.	No es una avería: algunos programas detectan y pesan específicamente la carga tras iniciarse el programa para calcular la cantidad óptima de agua para el lavado. El tambor empezará a llenarse de agua en ese momento.
No se produce el vaciado del agua.	<ul style="list-style-type: none"> ■ La tubería o la manguera de desagüe están obstruidas. Limpiar la tubería de desagüe y la manguera de desagüe. ■ La tubería o la manguera de desagüe están enganchadas o atascadas. Comprobar que la tubería y la manguera de desagüe no estén retorcidas ni aprisionadas. ■ La bomba de desagüe está obstruida. → <i>"La bomba de desagüe está obstruida" en la página 58</i> ■ La manguera de desagüe del sifón está obstruida. → <i>"La manguera de desagüe del sifón está bloqueada" en la página 59</i> ■ --- está activado (en función del módulo). Seleccionar ☺ o ☹ y pulsar ▷ (Inicio/Pausa) para continuar con el programa. ■ La manguera de desagüe está conectada en un punto demasiado elevado. Instalar la manguera de desagüe a una altura de 1 metro como máximo. → <i>"Longitud de las mangueras y del cable de conexión a la red eléctrica" en la página 18</i>
No se ve agua en el tambor.	No es una avería: el agua queda por debajo del área visible.

Averías	Causa/solución
<p>El resultado del centrifugado no es satisfactorio. Las prendas están mojadas o demasiado húmedas.</p>	<ul style="list-style-type: none"> ■ No es una avería: el sistema de detección de carga desequilibrada ha interrumpido el ciclo de centrifugado debido a que las prendas están distribuidas de manera desigual. Distribuir las prendas grandes y pequeñas a partes iguales en el tambor. ■ ¿Está seleccionado el ajuste adicional del programa  (menos plancha) (en función del modelo)? ■ ¿Está seleccionado el ajuste adicional del programa  (silencio) o el programa silencio (en función del modelo)? ■ ¿Se ha seleccionado una velocidad de centrifugado demasiado baja?
<p>El ciclo de centrifugado se ejecuta varias veces.</p>	<p>No es una avería: el sistema de detección de carga desequilibrada está ajustando el desequilibrio.</p>
<p>Agua residual en el compartimento para los aditivos.</p>	<ul style="list-style-type: none"> ■ No es una avería: la efectividad del aditivo no se ve afectada. ■ Retirar el accesorio en caso necesario. Limpiar el compartimento para detergente y volver a colocarlo.
<p>El contenido del compartimento  no se ha arrastrado completamente.</p>	<p>Retirar el accesorio. Limpiar el compartimento para detergente y volver a colocarlo.</p>
<p>El programa tarda más de lo habitual.</p>	<ul style="list-style-type: none"> ■ No es una avería: el sistema de detección de carga desequilibrada está ajustando un desequilibrio distribuyendo repetidamente las prendas. ■ No es una avería: el detector de exceso de detergente está activado; se ha activado un ciclo de aclarado.
<p>La duración del programa cambia durante el ciclo de lavado/secado.</p>	<p>No es una avería: la secuencia del programa está optimizada para el proceso de lavado/secado específico. Esto puede modificar la duración del programa que se muestra en la pantalla táctil.</p>
<p>Puede salir espuma por el compartimento para detergente.</p>	<p>¿Se ha usado demasiado detergente?</p> <p>Mezclar una cucharada sopera de suavizante con ½ litro de agua y verter en el dispensador II. (¡No para prendas de microfibras, deportivas ni rellenas de plumas!)</p> <p>Reducir la dosis de detergente en el próximo lavado.</p> <p>Usar un detergente corriente que genere poca espuma y aditivos aptos para lavar a máquina.</p>
<p>Formación intensa y repetitiva de espuma.</p>	<p>¿Se ha usado demasiado detergente?</p> <p>Añadir menos detergente con la misma carga la próxima vez que se inicie un ciclo de lavado.</p> <p>Usar un detergente corriente que genere poca espuma y productos de cuidado aptos para lavar a máquina.</p>
<p>Olores, formación de manchas en el electrodoméstico.</p>	<p>Poner en marcha el programa  Limp. tambor 90°C sin prendas.</p> <p>Añadir detergente en polvo o uno que contenga lejía.</p> <p>Nota: Para evitar que se forme espuma, utilizar solo la mitad de la cantidad de detergente recomendada por el fabricante del mismo. No utilizar detergentes concebidos para lanas o prendas delicadas.</p>

Averías	Causa/solución
No hay conexión con la red doméstica.	<ul style="list-style-type: none"> ■ El Wi-Fi está apagado. Para conectarse a la red doméstica, encender el Wi-Fi.  debe aparecer en la pantalla. ■ El Wi-Fi está encendido, pero no se puede establecer una conexión con la red doméstica. Comprobar si la red doméstica está disponible o intentar conectarse de nuevo.
Home Connect no funciona.	<ul style="list-style-type: none"> ■ En www.home-connect.com se pueden encontrar soluciones a las incidencias con Home Connect. ■ La disponibilidad de la funcionalidad Home Connect depende de la disponibilidad de los servicios Home Connect en cada país (p. ej., el suministro de la aplicación). Los servicios Home Connect no están disponibles en todos los países. Para obtener más información, consultar: www.home-connect.com.
Ruidos fuertes, vibraciones y «movimiento» del electrodoméstico durante el ciclo de centrifugado.	<ul style="list-style-type: none"> ■ ¿Está nivelado el electrodoméstico? → "<i>Nivelación</i>" en la página 21 ■ ¿Están fijadas las patas del electrodoméstico? Fijar las patas del electrodoméstico. ■ ¿Se han retirado los seguros de transporte? → "<i>Retirar los seguros de transporte</i>" en la página 17
La luz indicadora de la pantalla táctil no funciona cuando el aparato está en marcha.	<ul style="list-style-type: none"> ■ ¿Ha habido un corte de corriente? ■ ¿Han saltado los fusibles del disyuntor? Restablecer/sustituir los fusibles. ■ Si la avería se produce más veces, llamar al servicio de atención al cliente.
Hay residuos de detergente en las prendas.	<ul style="list-style-type: none"> ■ Ciertos detergentes sin fosfatos contienen residuos que no se disuelven en agua. ■ Seleccionar  o cepillar la ropa tras el lavado.
Centrifugado durante la fase de secado.	Se trata de un proceso innovador conocido como centrifugado térmico usado para reducir el consumo de energía durante la fase de secado. Se ha diseñado de esta forma, debe esperar hasta que el programa haya finalizado.
Se encuentran pelusas en la ropa.	Ejecutar el programa  Limp. tambor * (frío) sin ropa ni detergente para eliminar las pelusas que se han acumulado dentro del tambor durante el ciclo de secado precedente.
Ruido en la entrada de agua durante la fase de secado.	La lavadora-secadora utiliza tecnología de condensación de agua; se necesita agua constantemente para secar la ropa. Por ello, el grifo de agua debe estar abierto todo el tiempo, hasta que finalice la fase de secado.
La duración del secado se prolonga.	<ul style="list-style-type: none"> ■ Ejecutar el programa  Limp. tambor * (frío) para eliminar las pelusas que se han acumulado en el tambor de la lavadora durante la fase de secado. ■ Si la temperatura ambiente es superior a los 30 °C, el tiempo de secado podría aumentar. ■ Si la circulación del aire es insuficiente en la estancia en la que está el electrodoméstico, el tiempo de secado podría aumentar. Ventilar la habitación.
El programa de secado no arranca.	<ul style="list-style-type: none"> ■ ¿No se ha seleccionado el ajuste adicional del programa de secado? ■ ¿No está cerrada correctamente la puerta?

Averías	Causa/solución
Arrugas.	<ul style="list-style-type: none"> ■ Las arrugas se forman cuando se ha excedido la carga máxima o se ha seleccionado el programa erróneo para el tipo de tejido. En la tabla de resumen de programas se encuentra toda la información necesaria. ■ Sacar la ropa inmediatamente después de secarla; pueden producirse arrugas si se deja la ropa en el tambor.
El resultado del secado no es satisfactorio (las prendas no están suficientemente secas).	<ul style="list-style-type: none"> ■ Al final del programa la ropa parece más húmeda de lo que está realmente. Extender la ropa y dejar que se disipe el calor. ■ La temperatura ambiente es excesiva (por encima de 30 °C) o la ventilación no es adecuada en la habitación en la que está ubicada la lavadora-secadora. ■ La ropa no se ha centrifugado bien antes de secarse. Ajustar siempre la velocidad de centrifugado más alta posible para el programa de lavado en cuestión. ■ Lavadora-secadora sobrecargada: observar las recomendaciones de carga máxima en la tabla de programas y en la pantalla de carga. No sobrecargar la lavadora-secadora, ya que la carga máxima para la fase de secado es inferior a la carga máxima para el ciclo de lavado. Descargar la lavadora-secadora tras lavar con la carga máxima y dividir la carga en dos ciclos de secado. ■ El voltaje del suministro de corriente es demasiado bajo (inferior a 200 V); procurar un suministro de corriente adecuado. ■ La presión de agua es demasiado baja. Siguiendo el principio de condensación, una baja presión de agua hará que el vapor evaporado no se condense de forma adecuada y por completo. ■ El grifo de agua está cerrado durante el secado. Debido al uso de la tecnología de condensación de agua para el secado, mantener abierto el grifo de agua conectado durante el proceso de secado, de lo contrario no se puede garantizar un secado adecuado. ■ Los tejidos de varias capas o los que tienen rellenos gruesos se secan rápidamente en la superficie pero no en el interior. El proceso de igualación puede llevar algún tiempo. Para estos tipos de tejidos, seleccionar el modo de secado * (Seco armario+) o seleccionar  MyTime con Dry.
<p>Si no se puede solucionar una avería (tras haber apagado y vuelto a encender el aparato) o si es necesaria una reparación:</p> <ul style="list-style-type: none"> ■ Apagar el aparato y desconectar el enchufe de la red eléctrica. ■ Cerrar el grifo y llamar al servicio de atención al cliente. 	



Servicio de atención al cliente

Si tiene preguntas acerca del uso, no es capaz de solucionar una avería por sí mismo en el aparato o si su aparato debe ser reparado, póngase en contacto con el servicio de atención al cliente.

Podrá resolver muchos problemas por sí mismo consultando la información sobre la subsanación de averías de este manual de instrucciones o en nuestra página web. Si este no es el caso, póngase en contacto con el servicio de atención al cliente.

Siempre encontraremos la solución adecuada e intentaremos evitar visitas innecesarias de los técnicos del servicio de atención al cliente.

En caso de reclamaciones cubiertas por la garantía nos aseguraremos de que su aparato sea reparado por técnicos formados del servicio de atención al cliente utilizando piezas originales, incluso después de que haya expirado la garantía del fabricante.

Por motivos de seguridad, las reparaciones en el aparato solo deben ser realizadas por personal especialista y formado. Las reclamaciones dentro de la garantía quedan invalidadas si se han realizado reparaciones o intervenciones por parte de personas no autorizadas por nosotros para tal fin, o bien si nuestro aparato ha sido reparado con piezas o accesorios no originales que han resultado defectuosos.

Las piezas de repuesto originales relevantes para el funcionamiento de conformidad con el reglamento de diseño ecológico correspondiente pueden obtenerse del servicio de atención al cliente, como mínimo, durante 10 años a partir de la fecha en que su aparato se introdujo en el mercado dentro del Espacio Económico Europeo.

Nota: Según los términos de la garantía del fabricante, el uso del servicio de atención al cliente no está sujeto a costes.

Puede obtener información detallada sobre el período de garantía y los términos de la misma en su país del servicio de atención al cliente, de su distribuidor o en nuestra página web.

Si se pone en contacto con el servicio de atención al cliente, necesitará el número de producto (E-Nr.) y el número de fabricación (FD) de su aparato.

Puede encontrar los datos de contacto del servicio de atención al cliente en el listado adjunto del servicio de atención al cliente o en nuestra página web.

Número de producto (E-Nr.) y número de fabricación (FD)

Puede encontrar el número de producto (E-Nr.) y el número de fabricación (FD) en la placa de características del aparato.

En función del modelo, la placa de características se encuentra:

- en la parte interior de la puerta.
- en la parte interior de la compuerta de mantenimiento.
- en parte posterior del aparato.

Anote los datos de su aparato y el número de teléfono del servicio de atención al cliente para volver a encontrarlos rápidamente.

Puede encontrar online más información sobre el modelo en <https://energylabel.bsh-group.com>* Esta dirección web está vinculada a la base de datos oficial de productos EPREL de la UE. En el momento de la impresión aún no estaba publicada esta dirección web. Siga las instrucciones de búsqueda de los modelos. El identificador de modelo está formado por los caracteres anteriores a la barra oblicua del número de producto (E-Nr.) de la placa de características. Opcionalmente, también puede encontrarse el identificador de modelo en la primera línea de la etiqueta energética UE.

Confíe en la experiencia del fabricante.

Contacte con nosotros. De esta forma, se garantiza que solo personal técnico debidamente cualificado realiza las reparaciones y que se utilizan piezas de recambio originales.

* Solo se aplica a países en el Espacio Económico Europeo.













Valores de consumo

La siguiente información se ofrece conforme a la regulación sobre diseño ecológico de la UE. Los valores dados para los programas, además de Eco 40-60, solo son orientativos y se han determinado conforme a los estándares aplicables EN60456 y EN62512.

La función de dosificación automática se ha desactivado para este fin.

Nota sobre el test de comparación: desactivar la función de dosificación automática, salvo que dicha función sea el objeto del test.

Programa	Capacidad nominal [kg]	Consumo de energía [kWh/ciclo] *	Consumo de agua [l/ciclo] *	Duración del programa [h:min] *	Temperatura máxima [°C] * 5 min	Velocidad de centrifugado [r. p. m.] *	Humedad residual [%] *
Eco 40-60 **	10,0	1,300	59,0	3:53	46	1400	53
Eco 40-60 **	5,0	0,680	46,0	2:58	36	1400	53
Eco 40-60 **	2,5	0,250	26,0	2:58	26	1400	53
Eco 40-60 + Wash+Dry +  (Seco armario)**	6,0	4,400	105,0	6:51	37	-	-0,1
Eco 40-60 + Wash+Dry +  (Seco armario)**	3,0	2,500	60,0	4:50	35	-	-0,1
 Algodón 20 °C	10,0	0,390	89,0	3:23	22	1400	46
 Algodón 40 °C	10,0	1,280	89,0	4:08	41	1400	46
 Algodón 40 °C +  (Prelavado)	10,0	1,300	100,0	4:08	41	1400	46
 Algodón 60 °C	10,0	1,570	89,0	3:26	53	1400	46
 Sintéticos 40 °C	4,0	0,830	66,0	2:29	44	1400	25
 Mix 40 °C	4,0	0,630	47,0	1:00	41	1400	50
 Lana  30 °C	2,0	0,220	40,0	0:41	26	800	31

* Los valores observados pueden diferir de los valores indicados en función de los siguientes factores: presión y dureza del agua; temperatura de admisión; temperatura ambiente; tipo, cantidad y grado de suciedad de las prendas; detergente utilizado; fluctuaciones en la corriente suministrada y otras funciones seleccionadas.

** Comprobación de programas conforme a la regulación sobre diseño ecológico de la UE y la regulación sobre la etiqueta energética de la UE con agua fría (15 °C).



Datos técnicos

Dimensiones:

84,8 cm x 59,8 cm x 62,0 cm
(altura x anchura x profundidad)

Peso:

84 kg

Conexión a la red eléctrica:

Tensión nominal 220-240V, 50 Hz
Protección de instalación mínima (≡) 10A
Potencia nominal 1900-2300 W

Presión del agua:

100-1000 kPa (1-10 bar)

Consumo eléctrico cuando está conectado a la red (Wi-Fi) en modo de suspensión/duración:

1,1 W / 5 min



Garantía AquaStop

Solo para electrodomésticos con AquaStop

Además de los derechos de garantía derivados del contrato de compra y de la garantía del electrodoméstico, el comprador tendrá derecho a indemnización en caso de que se cumplan las siguientes condiciones:

1. En caso de que se produzcan daños por agua debido a un mal funcionamiento del sistema AquaStop, se indemnizará al usuario particular por el daño ocasionado.
2. La garantía de responsabilidad permanecerá vigente durante toda la vida útil del electrodoméstico.
3. Para la aplicación de la garantía es imprescindible que el electrodoméstico con AquaStop haya sido montado y conectado siguiendo nuestras indicaciones; esto incluye también la prolongación AquaStop realizada por personal especializado (accesorio original). Esta garantía no es aplicable si el daño es provocado por conductos o griferías defectuosos empalmados en la conexión AquaStop de la llave.
4. Los electrodomésticos equipados con AquaStop no precisan una forma especial de control durante el funcionamiento. Tampoco es necesario cerrar la llave de agua una vez finalizado el ciclo de lavado, aunque sí se recomienda hacerlo en el caso de que el usuario se vaya a ausentar de su domicilio durante un tiempo prolongado, p. ej., vacaciones de varias semanas.



¡Gracias por comprar un aparato Bosch!

Registra tu nuevo dispositivo en MyBosch para empezar a disfrutar de:

- **Consejos y trucos de expertos para cada aparato**
- **Opciones de ampliación de garantía**
- **Descuentos en accesorios y piezas de recambio**
- **Manual digital e información completa sobre el aparato disponibles en todo momento**
- **Acceso fácil al Servicio Oficial Bosch**

Registro fácil y gratis, también desde teléfonos móviles:

www.bosch-home.com/welcome



¿Buscas ayuda? La encontrarás aquí.

Consejos de expertos para aparatos Bosch, ayuda para solucionar problemas o servicio de reparación por parte de expertos de Bosch.

Las múltiples maneras en que Bosch ayuda a resolver cuestiones técnicas se pueden consultar aquí:

www.bosch-home.com/service

La información de contacto de todos los países se recoge en el directorio de servicios adjunto.

Robert Bosch Hausgeräte GmbH

Carl-Wery-Straße 34

81739 München, GERMANY

www.bosch-home.com



9001491002 (0009)

es