

LFH-101

LFH-151

LFH-201

Libero®

FREEZER HORIZONTAL

Manual de uso

Índice

Características del equipo	4
Datos técnicos	5
Medidas de seguridad	6
Instrucciones de transporte	9
Instrucciones para la instalación	10
Instrucciones de uso	13
Uso del congelador	15
Almacenamiento de comidas congeladas	16
Deshielo	17
Limpieza y cuidado	19
Qué hacer !	20
Qué no hacer !	22
Garantía del producto	24



Agradecemos la confianza que nos brinda eligiendo nuestros productos.

Antes de utilizar y poner en marcha el equipo que haya adquirido, le sugerimos que lea cuidadosamente este manual de instrucciones. Esto le permitirá operar el producto en óptimas condiciones, prolongar su vida útil y evitar accidentes.



Para dudas o consultas contacte a nuestro **Servicio Técnico Libero**.
(+56 2) 2 6180700 / (+56 2) 2 6180701 serviciotecnico@libero.cl

Características del equipo

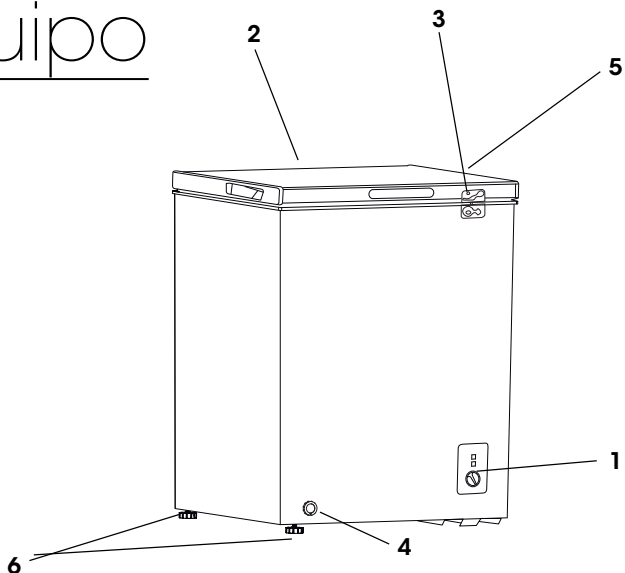







- | | |
|--------------------------------------------------------------|-------------------------------|
| 1. Sistema ajustable de temperatura interior por termostato. | 4. Ducto de desagüe con tapa |
| 2. Puerta superior tapa sólida. | 5. Canasto interior. |
| 3. Cerradura con llave de seguridad. | 6. Base con topes regulables. |



LE SUGERIMOS QUE GUARDE ESTAS INSTRUCCIONES EN UN LUGAR SEGURO PARA UNA FÁCIL REFERENCIA

La instalación del producto deberá ser realizada solamente por instaladores autorizados por la Superintendencia de Electricidad y Combustibles **(SEC) Servicio TécnicoLibero** autorizado.

Datos técnicos

ESPECIFICACIÓN	LFH-101	LFH-151	LFH-201
 Capacidad Lts	99	142	199
 Dimensiones Producto (fondo x ancho x alto)	476X545X835	556X635X835	556X823X835
 Energía	220-240V	220-240V	220-240V
 Peso Neto (Kg)	22	29	33
Peso Bruto (Kg)	25	32	36
 Refrigerante	R600a / 43g	R600a / 45g	R600a / 52g
 Temperatura	8°C a -18°C		
 Tipo Frío	FRÍO DIRECTO / TRIPLE FUNCIÓN		



ADVERTENCIA: No ubique múltiples tomas de corriente portátiles o fuentes de alimentación portátiles en la parte posterior del aparato.

Medidas de seguridad

1. Dejar reposar durante al menos 4 horas antes de conectarlo para permitir que el aceite del compresor se asiente, solo si fue transportado en posición horizontal.
2. Si usted va a desechar un producto con cerradura en la puerta, asegúrese de que se deje en condiciones de seguridad para evitar que los niños queden atrapados.
3. Este congelador sólo se debe utilizar para los fines previstos, es decir la conservación y congelación de alimentos comestibles.
4. No tirar el aparato en un incendio. En nuestra empresa, el cuidado y la protección del medio ambiente es un compromiso continuo. Este aparato, que se encuentra entre la última gama ayuda al ambiente.
5. Tenga cuidado en no dañar el circuito de refrigeración / tubos del aparato en el transporte y en uso. En caso de daños no exponga el aparato al fuego, fuente potencial de ignición y ventile inmediatamente la habitación donde se encuentra el aparato.
6. Para obtener el mejor rendimiento posible y el funcionamiento sin problemas de su aparato es muy importante leer atentamente estas instrucciones.
7. A la entrega, asegúrese de que el producto no esté dañado y que todas las piezas y los accesorios están en perfectas condiciones.
8. No se recomienda el uso de cables de extensión y adaptadores de múltiples vías.
9. El incumplimiento de estas instrucciones puede invalidar su derecho a un servicio gratuito durante el período de garantía.

10. Este aparato no está diseñado para ser utilizado por personas (incluido niños), con limitadas capacidades físicas, mentales o sensoriales sin la debida supervisión o entrenamiento previo por parte de una persona responsable de su seguridad .
11. Evitar que los niños juegue con el aparato, incluso estando desconectado.
12. En caso de falla del cordón de alimentación o daño, se deberá reemplazar sólo por personal calificado o servicio post venta.

¡ADVERTENCIA!

NO CONECTE EL APARATO A LA RED ELÉCTRICA HASTA QUE TODOS LOS PROTECTORES DE EMBALAJE Y TRANSPORTE SE HAN ELIMINADOS

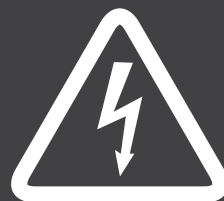

1



2



3



4

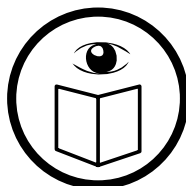

5

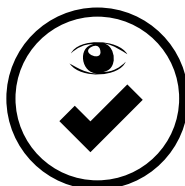

6

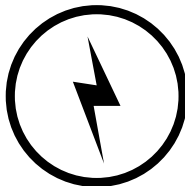

7

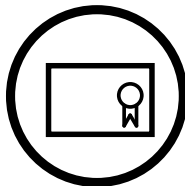

8

Importante !



No utilice dispositivos mecánicos u otros medios para acelerar el proceso de descongelación que no sean los recomendados por el fabricante



No dañe el circuito de refrigeración



No utilice aparatos eléctricos dentro de los compartimentos de almacenamiento de alimentos del aparato, a menos que sean del tipo recomendado por el fabricante



El aparato debe estar protegido contra la lluvia, la humedad y otras influencias atmosféricas



El incumplimiento de las instrucciones anteriores puede resultar en daños que se produzcan en el aparato. El fabricante no se hace responsable si estas instrucciones no son consideradas

Eliminación y reciclaje

Los electrodomésticos viejos todavía tienen algún valor residual. Un método ecológico de eliminación, garantizará que las valiosas materias primas puedan recuperarse y utilizarse de nuevo. El refrigerante usado en su electrodoméstico y materiales de aislamiento requieren procedimientos especiales de eliminación. Asegúrese de que ninguno de los tubos en la parte posterior del aparato esté dañado antes de desecharlo. Obtenga información actualizada sobre las opciones para deshacerse de su electrodoméstico viejo y embalaje, en las oficinas de su municipalidad.

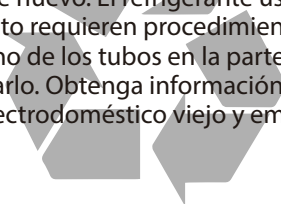

Instrucciones de transporte

1. El aparato sólo se transportará en una posición vertical. El embalaje que se suministra debe estar intacto durante el transporte.
2. Si el producto ha sido transportado en posición horizontal, sólo debe ser puesto hacia su lado izquierdo (de acuerdo a la puerta principal) y no debe ser operado por lo menos durante 4 horas para permitir que el sistema se asiente.



1



2



**No mueva el aparato tirando de la tapa o el asa.
No permita que los niños jueguen con el aparato o manipulen los controles.
Nuestra empresa se niega a aceptar cualquier responsabilidad si las instrucciones no se siguieron.**

Instrucciones para la instalación

1



Se debe tener cuidado durante la limpieza, evite tocar los alambres de metal del condensador en la parte posterior del aparato, como se podría lesionar sus dedos y manos o dañar el producto.

2



Este aparato no está diseñado para ser apilado con otro equipo. No trate de sentarse o pararse en la parte superior del mismo, ya que no está diseñado para tal uso. Usted podría dañar el aparato



1

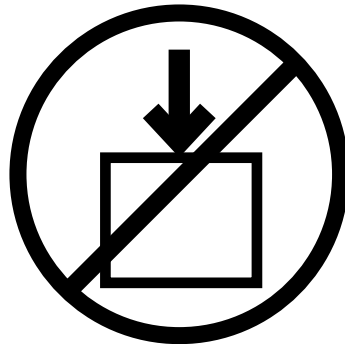

2

**Si es posible, evite colocar el aparato cerca de cocinas, radiadores o luz directa del sol ya que esto hará que el compresor funcione durante mucho tiempo. Si se instala al lado de una fuente de calor o un refrigerador, mantener las siguientes distancias mínimas lado:*

De Cocinas	10 cm (4")
De Radiadores	30 cm (12")
De refrigeradores	10 cm (4")

3 

Asegúrese que el cable principal no quede atrapado debajo del aparato durante y después de mover el mismo, así podrá evitar que el cable sea cortado o dañado.

4 

Al colocar el aparato tenga cuidado de no dañar el pavimento, tuberías, revestimientos de paredes, etc.



Cuidado con los cables y enchufes!

3

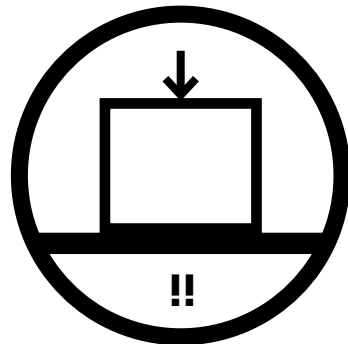

!!

4

Asegúrese de que haya suficiente espacio alrededor del aparato para garantizar la libre circulación del aire. Lo ideal es un espacio de no menos de 10 cm alrededor del congelador como se muestra en el diagrama siguiente:

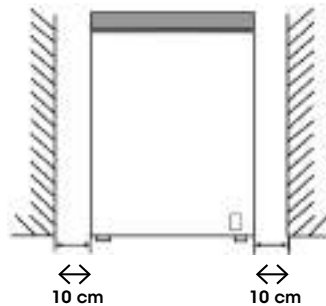

El congelador debe ser colocado en una superficie lisa.

NO utilice el congelador al aire libre.

Protéjalo contra la humedad. No coloque el congelador en espacios húmedos esto evita que las piezas de metal se oxiden. Y no rocíe agua en el congelador, de lo contrario se debilitará el aislamiento y puede causar fuga.

Si el congelador está instalado en áreas sin calefacción, garajes, etc, puede formar condensación en las superficies exteriores. Esto es bastante normal y no es un fallo. Para eliminar la condensación limpie con un paño seco.

Las áreas que se calienten o que tengan equipos de ventilación deben estar expuestas y dejando entre ellas y el muro espacio necesario para la ventilación.

Instale el equipo en un lugar con buena ventilación y seco,

No permita que el equipo se humedezca o moje, siempre instale en el interior.

El equipo debe estar instalado en superficie nivelada.

No instale cerca de fuentes de calor, productos inflamables o directamente a los rayos del sol, ya que las altas temperaturas harán que sea menos eficiente el enfriamiento.

Instrucciones de uso

Antes de empezar a usar el congelador, por favor lea cuidadosamente:

1. El interior está seco y el aire pueda circular libremente en la parte posterior.
2. Limpie el interior como se recomienda en Limpieza y mantenimiento.
3. Inserte el enchufe en la toma de corriente, la luz roja está encendida. Evite la desconexión accidental con cinta adhesiva sobre el interruptor. La luz verde se iluminará y el compresor comenzará a funcionar.
4. Si oye un ruido cuando el compresor se pone en marcha. Los líquidos y los gases de sellado dentro del sistema de refrigeración también puede hacer un ruido, si el compresor está funcionando o no, que es bastante normal.
5. Si va a almacenar alimentos congelados, abra la tapa del congelador y compruebe que el congelador haya alcanzado la temperatura correcta. Entonces, usted puede colocar los alimentos congelados. (*Consulte Almacenamiento de Alimentos Congelados página 16*)
6. No coloque alimentos en el congelador inmediatamente después de su encendido. Espere hasta que la temperatura de almacenamiento correcta haya sido alcanzada. Le recomendamos que revise la temperatura con un termómetro.



Si hay un fallo de energía no abra la tapa. Los alimentos congelados no deben verse afectados si la falla tiene una duración de menos de 20 horas. Si el fallo es más largo, entonces la comida debe ser revisada y comer de inmediato o cocidos y luego volver a congelar



Si usted encuentra que la tapa del congelador es difícil de abrir justo después de haberla cerrado, no se preocupe. Esto se debe a la diferencia de presión, espere que se igualen y podrá abrir la tapa normalmente después de unos minutos



ADVERTENCIA:

No mantenga la perilla en la posición de congelado rápido después de usarla

***Modo Refrigerador:**

Cuando cambie del modo Refrigerador a otro, debe sacar la comida del congelador para evitar que se dañe en el proceso de congelado. Si el cambio es desde el modo de congelación o suave congelación para el modo Refrigerador, usted debe seguir las siguientes instrucciones:

Ajuste la manilla del termostato hacia el modo refrigerador, luego saque toda la comida congelada del congelador, luego manténgalo vacío por una hora y al cabo de una hora coloque la comida necesaria en el congelador nuevamente.

Uso del congelador

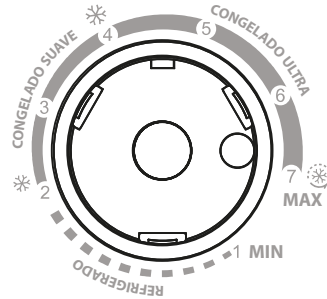
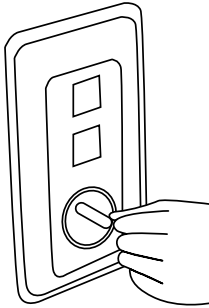

1. La temperatura interior del congelador se regula a través de la perilla del termostato tal como se muestra en la ilustración.
2. Los números 1, 2, 3, 4, 5, 6 y 7 no indican la temperatura sino niveles de temperatura, donde el menor número corresponde a la temperatura más alta (nivel 1 de frío o mínimo, menor nivel de frío) y el mayor número corresponde a la temperatura más baja (nivel 7 de frío o máximo, mayor nivel de frío).
3. La siguiente tabla muestra los rangos aproximados de temperatura
 - **MIN - 1:** Refrigerado (rango de temperatura alrededor de 5°C)
 - **2 - 4:** Congelado Suave (rango de temperatura entre -12°C y -18°C)
 - **4 - 7:** Congelado Ultra (rango de temperatura entre -18°C y -24°C)
 - **7 :** Congelado rápido (rango de temperatura menor a -24°C)
4. Debido a las diferentes condiciones ambientales en que opera el aparato, es posible que la temperatura tenga una variación de alrededor de +/- 3°C.
5. Congelado rápido: Para congelar rápidamente los alimentos, coloque la perilla de termostato en la posición 7 (MAX) y deje que el compresor funcione de forma continua.
PRECAUCION: No deje la perilla de termostato en la posición 7 (MAX) una vez que se haya terminado el congelado rápido y el motor se haya detenido, sino que seleccione un nivel de congelado por debajo de 7 (MAX).

Almacenamiento de comidas congeladas

Los alimentos preenvasados comercialmente congelados deberán almacenarse de acuerdo con las instrucciones del fabricante de alimentos congelados.

Para asegurarse de la calidad obtenida por el fabricante de alimentos congelados y el minorista de alimentos se mantiene debe recordar lo siguiente:

1. Coloque los alimentos tan rápido le sean posibles después de la compra.
2. No sobrepasa las fechas colocadas en los envases.

Congelamiento de Comida Fresca:

1. Coloque los alimentos frescos para congelar cerca de las paredes laterales para asegurar la congelación rápida y lejos de los alimentos congelados, si es posible.
2. Capacidad de congelación, en un período de 24 horas, es de 5 kg (10 libras).
3. Nunca exceda la capacidad máxima. No congele una cantidad demasiado grande en un momento dado.
4. La calidad de la comida se preserve mejor si se congela lo más pronto posible.
5. Tenga especial cuidado de no mezclar ya los alimentos congelados y alimentos frescos.

Deshielo

Para deshielar siga las siguientes indicaciones:

1. Descongelar dos veces al año o cuando se forme una capa de hielo de alrededor de 7 mm (1 / 4 ").
2. Alternativamente, usted puede apagar el congelador desenchufándolo de la toma de corriente.
3. Extraiga con cuidado el conducto del agua.
4. 6 horas antes del deshielo, por favor ponga el termostato en "MAX" para asegurarse de que la comida esté a la temperatura más baja cuando la saque. Todos los alimentos deben ser envueltos en varias capas de papel periódico y almacenado en un lugar fresco (por ejemplo, nevera o despensa).
5. Extraiga el cesto del congelador. Deje la tapa abierta. Puede usar recipientes con agua caliente en el congelador para acelerar el deshielo.
6. Cuando el deshielo haya terminado extraiga el agua que se acumula en el fondo del congelador, como indica el diagrama de abajo y seque el interior completamente.
7. Encienda la congelación rápida y dejar actuar durante unas tres horas.

Nunca use secadores de pelo, estufas eléctricas u otros aparatos eléctricos para descongelar.



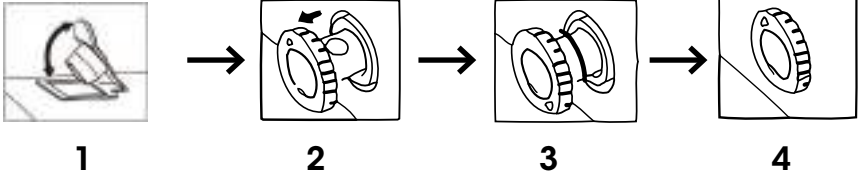

1. Hay un ducto de desagüe ubicado al frente del freezer. Tire del ducto de desagüe hasta esté al descubierto, unos 20-25mm y se vea el orificio de apertura.
2. Cuando descongele el freezer, quite el tapón de goma del ducto de desagüe, para que el agua del deshielo pueda salir del aparato (el tapón de goma se encuentra instalado en el equipo o en la bolsa del manual de instrucciones, asegúrese de instalarlo antes de hacer funcionar el equipo).
3. Gire el conducto de agua hasta que la flecha apunte hacia abajo.
4. Después del deshielo esté listo, asegúrese que no esté saliendo más agua antes de colocar el conducto de agua y hacer que la flecha apunte hacia arriba.

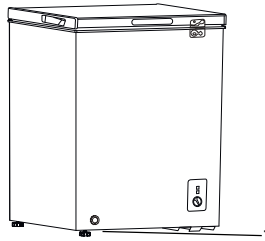

NOTA: POR FAVOR MANTENGA LA CUBIERTA DE CAUCHO BIEN DURANTE EL DESHIELO Y COLOCAR DE NUEVO DESPUÉS DE TERMINAR

IMPORTANTE:

- **No utilice objetos punzantes o con filo, como cuchillos o tenedores para eliminar la escarcha.**
- **Nunca use secadores de pelo, estufas eléctricas u otros aparatos eléctricos para descongelar.**

Limpieza y cuidado

1. Se recomienda desenchufar el congelador antes de proceder con la limpieza.
2. Nunca use instrumentos filosos o abrasivos, jabón, limpiadores, detergentes o cera para pulir para limpiar.
3. Utilice agua tibia para limpiar el exterior del congelador y séquelo con un paño seco.
4. Utilice un paño humedecido en bicarbonato de sodio (*una cucharita*) por un litro de agua para limpiar el interior del mismo y séquelo con un paño seco.
5. El exceso de hielo se debe quitar de forma regular con un raspador de hielo de plástico. Gran acumulación de hielo perjudica el funcionamiento del congelador
6. Si el congelador no va a ser utilizado durante un largo periodo de tiempo: **desenchúfelo, saque todos los alimentos, límpielo y deje la tapa entreabierta.**
7. Revise los sellos de la tapa con regularidad para asegurar que estén limpios y libres de partículas de alimentos.

IMPORTANTE:

Nunca utilice agua para lavar el compresor, limpie con un paño seco después de la limpieza a fondo para evitar la oxidación.



Qué hacer !

1. Descongele los alimentos del congelador en un refrigerador o en un horno microondas siguiendo las instrucciones de descongelación y cocción.



2. Asegúrese de que la tapa del congelador este completamente cerrada después de cada uso.



3. Descongele la carne completamente antes de cocinarla.



4. Cierre la tapa con cuidado.



5. Verifique los envases dentro del congelador.



6. Limpie y deshiele su congelador regularmente (Vea "Deshielo")



7. Mantenga la comida congelada por un periodo corto de tiempo, utilice etiquetas de información como "Consumir antes de".



8. Almacene la comida congelada de acuerdo a las instrucciones del paquete comprador.



9. Siempre escoja comida fresca de alta calidad y asegúrese que de que estén completamente limpios antes de congelarlos.

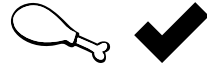

10. Prepare los alimentos frescos para congelar en pequeñas porciones para asegurar la congelación rápida.

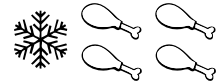

11. Envuelva todos los alimentos en papel de aluminio o bolsas de congelación de plástico de calidad y asegúrese de que no contengan aire.

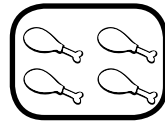

12. Envuelva la comida congelada cuando la compre y colóquela en el congelador tan pronto sea posible.

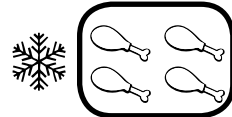

13. Almacene cosas pequeñas en la cesta del congelador.



14. Retire el helado entre 10-20 minutos antes de servirlo.

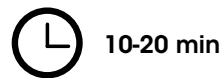

Qué no hacer !

1. **NO** Deje la tapa abierta por largos periodos de tiempo, puesto que aumenta el consumo y causa una excesiva formación de hielo.



2. **NO** Use objetos puntiagudos como cuchillos, tenedores para remover el hielo.



3. **NO** Coloque comida caliente en el congelador. Deje que se enfríe primero.



4. **NO** Coloque botellas llenas o latas selladas que puedan contener carbonato en el congelador ya que pueden explotar.



5. **NO** Almacene sustancias venenosas o peligrosas en el congelador. Su congelador ha sido diseñado solamente para almacenar productos comestibles.



6. **NO** Exceder la máxima capacidad de congelamiento (5 kg en 24 horas) cuando congele comida fresca.



7. **NO** Consuma helado o agua congelada directamente del congelador. Las bajas temperaturas pueden causar quemaduras en los labios.



8. **NO** Congelar bebidas gaseosas.



9. **NO** Mantenga comida congelada que ya ha sido descongelada. Debe ser ingerida en no menos de 24 horas.



10. **NO** Retire comida o envases del congelador con las manos mojadas.



11. **NO** Cierre la tapa con fuerza. Puede dañar el congelador.



Debido a los cambios del producto y la mejora, el producto exacto para el consumidor puede no coincidir con algunos detalles en la instrucción. Por favor, acepte nuestras disculpas por no disponer de información por adelantado.

Garantía del producto

Revise el periodo de garantía del equipo especificado o consulte a su distribuidor más cercano.

La garantía no cubre los siguientes casos:

1. Problemas derivados del transporte con posterioridad a la compra.
2. Fallas producidas por conexiones externas, derivadas de la instalación.
3. Mal manejo, maltrato y uso indebido del producto.
4. Intervención del personal ajeno a nuestro Servicio Técnico.
5. Pérdida de productos almacenados.
6. Deterioro de enchufes, cordones eléctricos, cortocircuitos por enchufes hembras en mal estado.

Para dudas o consultas contacte a su distribuidor o a nuestro Servicio Técnico **Libero** :

Región Metropolitana

(+56 2) 2 6180700

(+56 2) 2 6180701

serviciotecnico@libero.cl

LFH-101

LFH-151

LFH-201

Libero[®]

FREEZER HORIZONTAL

Manual de uso