

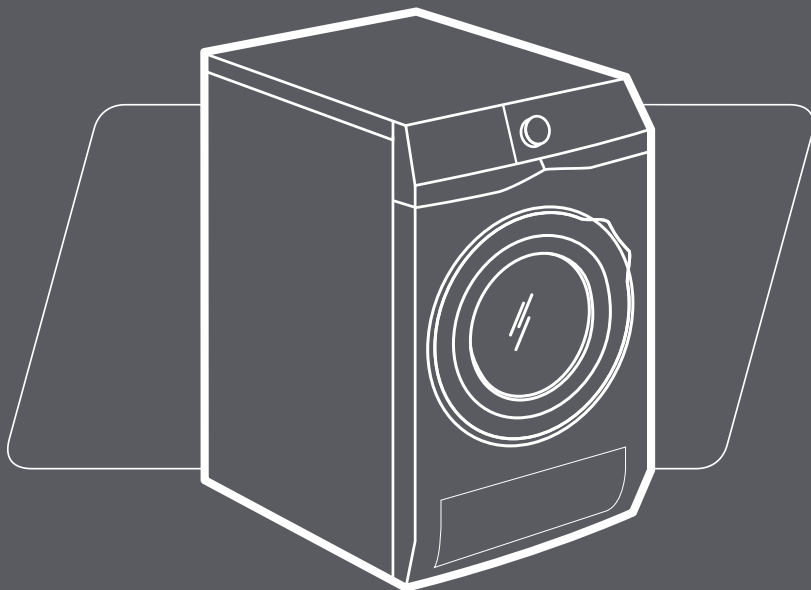

**mademsa**



**MANUAL DE INSTRUCCIONES | SECADORA DE ROPA**

**MADEMSA 7D BZG**



Lea atentamente este manual antes de poner en funcionamiento este artefacto

# Bienvenido al mundo del manejo simple y sin preocupaciones

Gracias por elegir Mademsa como marca para su secadora.

Las secadoras Mademsa han sido concebidas bajo altísimos estándares técnicos. Poseen características especiales desarrolladas para ofrecer aun más comodidad al usuario.

Para que usted pueda disfrutar todos los recursos que su nueva secadora ofrece, Mademsa creó este manual. Con orientaciones simples y prácticas usted conocerá sus funciones y aprenderá la manera de operar este aparato de modo adecuado y seguro.

Lea las instrucciones sobre instalación y operación antes de utilizar su secadora y guárdelas en un lugar seguro para futuras consultas. Mademsa una vez más fabrica lo mejor en lo que se refiere a electrodomésticos.

## Consejos ambientales

El material del empaque es reciclable.

Procure separar plásticos, espuma flex, papel y cartón y enviarlos a las compañías de reciclaje.

De acuerdo con la directriz de la RAEE (Residuos de Aparatos Eléctricos y Electrónicos), en inglés WEEE (Waste of Electrical and Electronic Equipment), se debe coleccionar y disponer de los residuos de aparatos eléctricos y electrónicos separadamente. Si futuramente usted necesita desechar este electrodoméstico, NO lo haga echándolo con el resto de la basura doméstica. Sírvase enviar el aparato a los puntos de colecta de RAEE donde los haya disponibles.

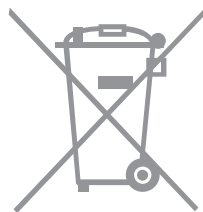

# Índice

Informaciones de seguridad .....	4
Instrucciones de seguridad .....	6
Instrucciones de Instalación .....	11
Uso .....	14
Consejos .....	15
Solución de Problemas y Accesorios .....	17
Información Técnica .....	18

## **Advertencia: Riesgo de incendio!**

Si no sigue exactamente las instrucciones de seguridad, usted puede sufrir una lesión grave, incluso la muerte o daño a la propiedad.

No instale un ventilador de refuerzo en el ducto de escape.

Instale la secadora de ropa de acuerdo con las instrucciones del fabricante.

## **Atención**

La secadora que usted ha comprado puede ser ligeramente diferente de la que se muestra en las figuras de este manual, la forma en general deberá ser la misma. Lea la información referente a su operación.

Esta secadora debe ser utilizada solo para uso doméstico.

La secadora que usted ha comprado puede tener un enchufe diferente del que se muestra en las figuras de este manual, siendo que el que viene en el producto cumple la especificación eléctrica de su país".

## **Advertencia**

El mal uso, instalación, ajuste, alteración, servicio o mantención defectuosa de éste artefacto pueden causar graves daños a la propiedad y/o a las personas. La instalación y servicio de éste artefacto debe ser realizado por un servicio técnico autorizado por el fabricante, o bien, por un instalador calificado por la superintendencia de electricidad y combustibles. Lea completamente el manual de instrucciones entregado con éste artefacto antes de usarlo. En caso de emergencia llame al servicio de emergencia de su proveedor de gas y/o electricidad.

# Informaciones de seguridad

Antes de empezar a instalar y utilizar el aparato, lea atentamente las instrucciones facilitadas. El fabricante no se hace responsable de lesiones o daños producidos como resultado de una instalación o un uso incorrectos: Conserve siempre estas instrucciones en lugar seguro y accesible para futuras consultas.

## Seguridad de niños y personas vulnerables

**ADVERTENCIA:** Existe riesgo de sufrir asfixia, lesiones o incapacidad permanente.

- Este aparato no puede ser utilizado por personas cuyas capacidades físicas, sensoriales o mentales estén disminuidas o que carezcan de la experiencia y conocimientos suficientes para manejarlo, salvo que hayan recibido las instrucciones o la supervisión sobre el uso del electrodoméstico por una persona responsable de su seguridad.
- No deje que los niños jueguen con el aparato.
- Es necesario mantener alejados a los niños salvo que estén bajo supervisión continua.
- Mantenga todo el material de embalaje fuera del alcance de los niños y deséchelo de forma adecuada.
- Mantenga los detergentes fuera del alcance de los niños.
- Mantenga a los niños y mascotas alejados del aparato cuando la puerta se encuentre abierta.
- Si este aparato tiene un bloqueo de seguridad para niños, debe activarlo.
- La limpieza y mantenimiento de usuario del aparato no podrán ser realizados por niños.

## Seguridad general

- No cambie las especificaciones de este aparato.
- El aparato no se debe instalar detrás de puertas que puedan bloquearse, de puertas correderas o de puertas con bisagras por el lado contrario al del aparato que impidan la apertura completa de la puerta.
- Vigile que ninguna alfombra, estera ni cualquier otra cobertura del suelo obstruya las aberturas de ventilación de la base.
- **ADVERTENCIA:** El aparato no se debe alimentar a través de un dispositivo de conmutación externo, como un temporizador, ni conectarse a un circuito que se encienda y apague regularmente por un servicio público.
- Conecte el enchufe a la toma de corriente únicamente cuando haya terminado el procedimiento de instalación. Asegúrese de que la toma de corriente quede accesible una vez instalado el aparato.
- Asegúrese de que el recinto de instalación esté bien ventilado para evitar el reflujo de gases no deseados al recinto procedentes de aparatos que utilicen otros combustibles, como llamas al aire libre.
- Si el cable de alimentación eléctrica sufre algún daño, el fabricante, su servicio técnico autorizado o un profesional calificado tendrán que cambiarlo para evitar riesgos eléctricos.

- No supere la carga máxima de 7 kg (consulte el capítulo “Tabla de programas”).
- No utilice el aparato si los productos se han manchado con químicos industriales.
- Limpie las pelusas por los restos de embalaje que se hayan acumulado alrededor del aparato.
- No utilice el aparato sin un filtro. Limpie el filtro de pelusas antes o después de cada uso.
- No utilice la secadora para secar prendas no lavadas.
- Las prendas que se hayan ensuciado con sustancias como aceite de cocina, acetona, alcohol, gasolina, queroseno, quitamanchas, aguarrás, ceras y quitaceras se deben lavar en agua caliente con una cantidad adicional de detergente antes de secarlas en la secadora.
- Las prendas como gomaespuma (espuma de látex), gorros de ducha, tejidos impermeables, prendas y artículos forrados de goma o almohadas con rellenos de gomaespuma no se deben secar en la secadora.
- Los suavizantes o productos similares se deben utilizar tal y como se especifica en las instrucciones del fabricante del producto.
- Retire todos los objetos que puedan suponer riesgo de incendio, como encendedores o cerillas.
- **ADVERTENCIA:** No detenga nunca una secadora de tambor antes de finalizar el ciclo de secado a menos que todas las prendas se retiren rápidamente y se extiendan para disipar el calor.
- Antes de proceder con cualquier operación de mantenimiento, apague el aparato y desconecte el enchufe de la red.
- La parte final de un ciclo se produce sin calor (ciclo de enfriamiento) para asegurar que la ropa se quede a baja temperatura.

# Instrucciones de seguridad

## Instalación

- Retire todo el embalaje.
- No instale ni utilice un aparato dañado.
- Siga las instrucciones de instalación suministradas con el aparato.
- Tenga cuidado al mover el aparato, porque es pesado. Utilice siempre guantes de protección y calzado cerrado.
- No instale ni utilice el aparato en lugares con temperaturas que puedan ser inferiores a 5°C o superiores a 35°C.
- El área del suelo donde se instala el aparato debe ser plana, estable, resistente al calor y limpia.
- Compruebe que el aire circula libremente entre el aparato y el suelo.
- Mantenga siempre vertical del aparato cuando lo desplace.
- La superficie posterior del aparato se debe colocar contra la pared.
- Cuando el aparato esté colocado en su posición permanente, compruebe si está totalmente nivelado con ayuda de un nivel.

## Conexión eléctrica

ADVERTENCIA: Riesgo de incendios y descargas eléctricas.

- Conecte el enchufe a la toma de corriente únicamente cuando haya terminado la instalación. Asegúrese de tener acceso al enchufe del suministro de red una vez finalizada la instalación.
- El aparato debe conectarse a tierra.
- Asegúrese de que los parámetros de la placa de características son compatibles con los valores eléctricos del suministro eléctrico.
- Utilice siempre una toma con conexión a tierra correctamente instalada.
- No utilice adaptadores de enchufes múltiples ni cables prolongadores.
- No desconecte el aparato tirando del cable de conexión a la red. Tire siempre del enchufe.
- No toque el cable de red ni el enchufe con las manos mojadas.
- Este aparato cumple las directivas CEE.
- El enchufe macho de conexión, debe ser conectado solo a un enchufe hembra de las mismas características técnicas del enchufe macho en materia.

## Uso del aparato

ADVERTENCIA: Podrían producirse lesiones, descargas eléctricas, incendios, quemaduras o daños en el aparato.

- Este aparato está diseñado exclusivamente para uso doméstico.
- No seque prendas dañadas (rasgadas, deshilachadas) que tengan acolchados o rellenos.

## Riesgos de Incendio

Algunas telas no son adecuadas para secarse en secadora. Las siguientes **NO DEBEN** ser puestas en su secadora debido al riesgo de incendio o explosión:

- Prendas salpicadas o mojadas con aceite vegetal, **aceite de cocina, aceite bronceador, aceite de linaza, aceite de ensalada, lubricante o grasa**. Las prendas manchadas por aceite pueden encenderse espontáneamente, en especial si son expuestas a fuentes de calor como una secadora de ropa. Las prendas se calientan, causando una reacción oxidativa en el aceite. La oxidación genera calor. Si el calor no se puede escapar, las prendas se calientan lo suficiente como para encenderse. Amontonar, apilar, o almacenar prendas afectadas por el aceite, pueden evitar que el calor se escape y crear un riesgo de incendio. En caso de que sea inevitable que prendas que contengan aceite vegetal o de cocina o que haya sido contaminada con productos para el pelo, sean colocadas en la secadora, se deben lavar con agua caliente y detergente extra – esto reduce el riesgo de incendio, pero no lo elimina.

- Artículos con forro de goma, ropa con rellenos de gomaespuma, almohadas, botas de goma o zapatillas con cubierta de goma.

- Prendas que anteriormente fueron limpiadas, lavadas o manchadas con **petróleo/bencina, químicos industriales usados para limpieza, solventes de limpieza en seco u otras sustancias inflamables comúnmente encontradas en la casa, como acetona (removedor de esmalte de uñas), alcohol desnaturalizado, petróleo/bencina, keroseno, algunos removedores de manchas, aguarrás, ceras y removedores de cera no deberían echarse en la secadora. Prendas que contienen gomaespuma (también conocida como espuma de látex) o materiales con textura tipo goma. Materiales de goma espuma pueden incendiarse espontáneamente al calentarse.**

Para su seguridad y para reducir el riesgo de incendio o explosión, **NO** almacene o use petróleo u otros **vapores y líquidos inflamables cerca de la secadora.**

## Limpieza del Filtro de Pelusas

LA ACUMULACIÓN DE PELUSAS ES UN RIESGO DE INCENDIO

Un filtro limpio reduce el tiempo de secado, ahorra energía y evita el sobrecalentamiento. El sobrecalentamiento además puede dañar su ropa.

**¿Qué pasa si se me olvida limpiar el filtro de pelusas?**

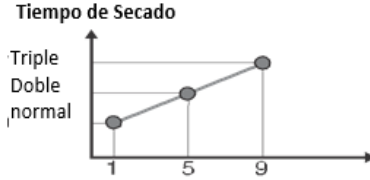

Número de usos con un filtro sucio (basado en pruebas de laboratorio usando una carga de toallas nuevas)

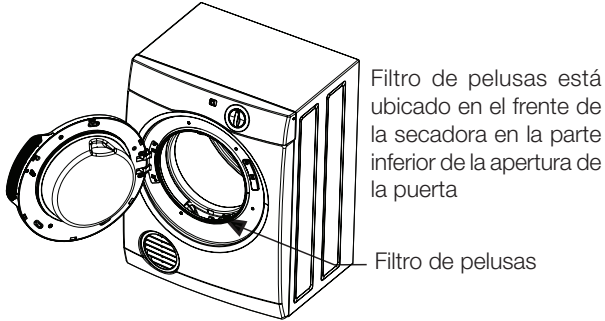

**Este filtro de pelusas se debe limpiar después de cada carga.**

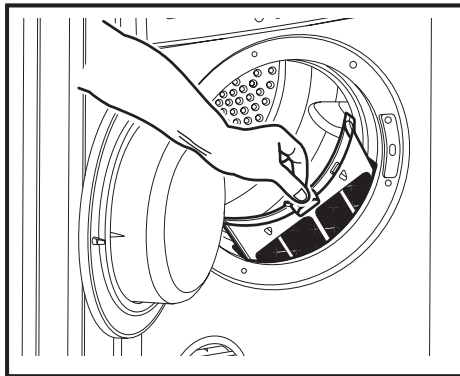

Para sacar el filtro de pelusas abra la puerta y tome el filtro de las dos perforaciones, apretando las dos aletas al mismo tiempo. Entonces tire el filtro hacia arriba y sáquelo.



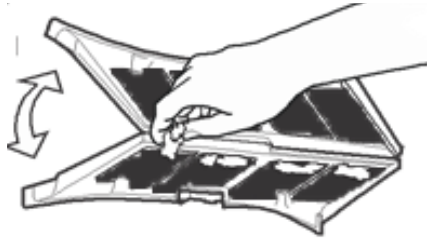

Abra el filtro y límpielo con un cepillo suave, sacando las pelusas.

Asegúrese de que el filtro de pelusas haga clic cuando lo vuelva a poner. Se puede insertar en el compartimiento de cualquier forma.

- Nunca opere su secadora sin el filtro de pelusas.
- No permita que se acumulen pelusas alrededor de la secadora.
- Un filtro de pelusas roto o dañado se debe reemplazar inmediatamente.
- La sobrecarga puede aumentar la acumulación de pelusas porque se reduce el flujo de aire.

## Guía de Secado

Su carga cuando esté seca no debe exceder la capacidad nominal.

- 7 Kg para la secadora MADEMSA 7D BZG.

(Ver página 17 para ver una tabla de pesos promedio de artículos de lavado).

Siempre revise los símbolos de secado en las etiquetas que ahora usa el Código de Etiquetado de Cuidado Internacional.



- **Telas de planchado permanente y sintéticas** – sacar en cuanto la secadora se detenga para evitar arrugas
- **Prendas de lana** – No se recomienda. Estírelos a su forma original, luego séquelos en plano.
- **Materiales Tejidos y Tejido de punto** – Puede encoger, variar su forma dependiendo de su calidad. No use el ciclo “Temperatura Máxima” para estas prendas. Siempre estírelos inmediatamente después de secar
- **Material de fibra y cuero** – Siempre verifique las instrucciones del fabricante.
- **Ropa de bebé y pijamas** – para prendas acrílicas o ropa de dormir utilice el ciclo de temperatura media.
- **Goma y plásticos** – no secar ninguna prenda hecha de material que contenga goma o plástico, como delantales, baberos, servilletas de bebé a prueba de agua, manteles, cortinas, gorras de baño, ropa equipada con protectores o rellenos de goma espuma, almohadas, botas de agua, o zapatillas con cubierta o suela de goma.
- **Fibra de vidrio** – No se recomienda. Residuos de fibra pueden quedar en la secadora y se pueden mezclar con la ropa en el siguiente ciclo de secado e irritar la piel.

Los suavizantes de tela o productos similares no deben usarse en una secadora para eliminar los efectos de la electricidad estática a no ser que sea específicamente recomendado por el fabricante del suavizante de telas o del producto.

Nota: Nosotros aconsejamos firmemente no usar acondicionadores de tela de tipo hoja que se agregan a la ropa en el tambor. Estos productos podrían conducir a un rápido bloqueo del filtro de pelusas y un mal funcionamiento de la secadora.

# Instrucciones de Instalación

Usted puede elegir poner su secadora

- En el suelo
- En un banco de trabajo
- Encima de una lavadora de carga frontal utilizando un soporte de apilado disponible como un extra opcional (no está disponible para todos los modelos de lavadoras)
- Esta secadora debe instalarse en un lugar ventilado con una distancia mínima de 15 cm respecto a la pared.
- Si se instala en un baño sugerimos que no haya ningún obstáculo a 1,5 mt delante de la secadora y que el espacio sea ventilado.
- El suelo de apoyo debe ser firme para soportar el peso de la secadora, también debe estar nivelado, libre de deformaciones, curvas y hoyos. Debe ser un piso que no se mueva ni se desmorone, ideal es un piso de concreto, baldosas, cerámica o madera sólida. Para verificar el nivel del piso utilice un nivel de burbuja.
- Estos artefactos son pesados, por lo tanto se necesitan dos personas para su traslado e instalación.
- Para asegurar que la secadora brinde un desempeño óptimo de secado, debe estar nivelada, evitando así vibraciones, ruidos y movimientos no deseados.
- Su secadora cuenta con 4 patas en la parte inferior, las cuales deben apoyar firme y completamente en el piso.
- No instale su secadora en un closet o una sala de lavandería pequeña y sin ventilación, a no ser que esté usando un equipo de ventilación.
- No instale este artefacto debajo de un calefont, ni encima ni debajo ni cerca de ningún artefacto u objeto que emita calor, para evitar accidentes con fuego o deformaciones en las piezas plásticas.

Este electrodoméstico no debe ser instalado detrás de una puerta con cerradura, puerta de corredera o de una puerta que tenga el marco al lado opuesto de la secadora de modo que restrinja la apertura de la puerta.

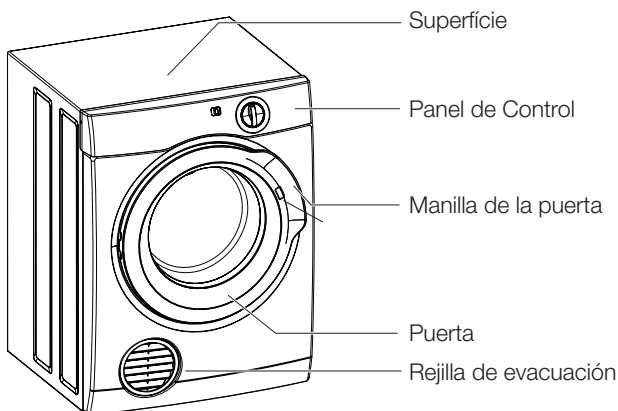

La rejilla de evacuación tiene un rango de posiciones que le permitirá seleccionar el ángulo de salida de aire óptimo. Simplemente sostenga la rejilla y gírela hasta que toque el tope de detención.

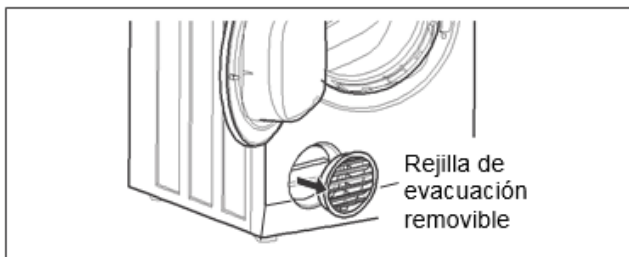

**No instale su secadora en un closet o sala de lavandería pequeña y sin ventilación a no ser que esté usando un equipo de ventilación.**

Existen 2 OPCIONES DE EVACUACIÓN

- Frontal
- Posterior utilizando el kit de evacuación de aire.

### Equipo de Evacuación de Aire

Manguera flexible universal

**IMPORTANTE:** Con su secadora utilice solo kits autorizados por Mademsa. El ducto de evacuación no debe exceder 2 metros de largo con un diámetro de 100mm. Si el ducto se va a conectar a un sistema de ductos común, se deberán solicitar consejos de seguridad de parte del fabricante.

Si elige usar un kit de evacuación de aire, la rejilla de evacuación en la parte frontal de la secadora tendrá que ser reemplazada con la tapa de salida que está en la parte de atrás de la secadora. Suavemente abra la rejilla, usando una herramienta delgada. Luego, retire la tapa de atrás y colóquela en el espacio de la rejilla en el frente. No se requiere la rejilla delantera cuando se utiliza un kit de ventilación trasera.

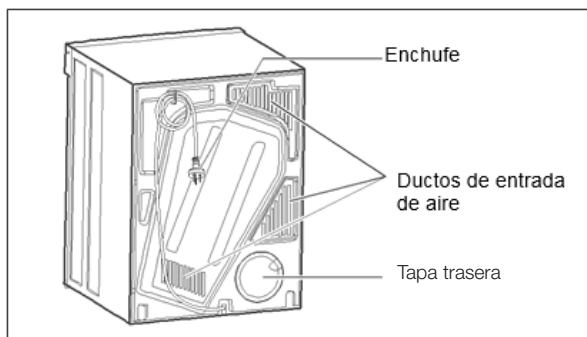

Se puede colocar el kit de evacuación en la parte de atrás de la secadora para extraer el aire lateralmente.

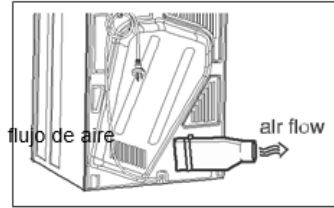

Los puntos de entrada y salida necesitan un flujo de aire despejado para prevenir el sobrecalentamiento, por lo que es necesario asegurar una ventilación adecuada. (Ej. una ventana abierta o puerta exterior.)

Si se utiliza un kit de evacuación y la descarga sale fuera de la habitación, debe existir una ventilación adecuada para evitar el reflujo de gases hacia la habitación, de otros electrodomésticos que queman otros gases. Esto no aplica cuando se inserta una manguera de evacuación en una ventana abierta. El aire evacuado no debe descargarse en un ducto utilizado para evacuar gases de aparatos que quemen gas u otros combustibles.

Si usted necesita instalar un ducto de evacuación de humedad, favor contactar el Servicio de Asistencia Integral Mademsa, fono 600 600 5353.

## Uso

**1** Cargue su secadora libremente hasta que no esté más 2/3 llena. La ropa debe poder voltearse libremente en la secadora. No la apriete. La ropa húmeda se esponja al secarse.

Si sobrecarga:

- Reducirá la eficiencia
- Aumentará el tiempo de secado
- Aumenta el riesgo de que la ropa se arrugue.

No cargue en su secadora ropa u otros artículos que estén goteando.

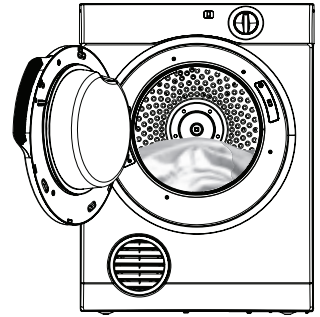

**2** Seleccione uno solo de las dos (2) opciones de temperatura:

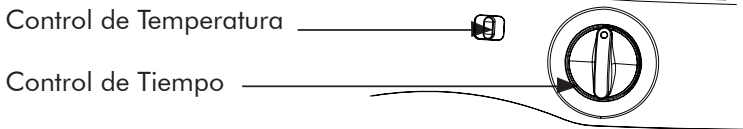

 "Delicadas" para artículos delicados que se pudieran encogerse, como sintéticos, ropa interior, etc.

 "Normales" para artículos gruesos o durables como toallas o sábanas de franela.

**3** Seleccione el Tiempo de Secado.

Gire la Perilla de Control sólo en la dirección de la flecha (sentido reloj). Si gira en sentido contrario (contrareloj) se dañará el Timer.

**4** Encendido

La secadora no operará a menos que el botón de seguridad en la puerta esté completamente presionado.

BOTON DE  
SEGURIDAD EN  
PUERTA

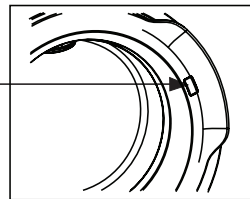

**5** Limpie el filtro de pelusas

Después de cada carga, limpie el filtro para pelusas ubicado en el frente de su secadora para reducir el tiempo de secado y evitar sobrecalentamientos.

## CARACTERÍSTICAS ESTÁNDAR

Accionamiento reverso

La secadora está diseñada para girar un minuto en cada sentido, reloj y contrareloj. Esto reduce el enredamiento y genera un secado más uniforme en menos tiempo.

Enfriamiento

Al finalizar el ciclo de secado, automáticamente opera un tiempo sin calefacción para que la ropa se enfríe, minimizando así la formación de arrugas.

# Consejos

- Nunca seque lo siguiente en secadora: Prendas delicadas como visillos, lana, seda, telas con bordes metálicos, medias de nylon, prendas voluminosas como parkas, frazadas, edredones, sacos de dormir, plumones de pluma y cualquier artículo que contenga goma espuma o materiales similares.
- No coloque en su secadora prendas como sostenes y corsets que contienen refuerzos de metal, su secadora se podría dañar si los metales se sueltan y salen de la ropa. Use bolsas especiales para eso.
- Revise y vacíe de bolsillos, clips, monedas, lápices y clavos; podrían dañar su secadora y su ropa.
- Cierre todos los cierres, ganchos, broches que se puedan enganchar con otra cosa. Amarre los cinturones y amarras de delantal para evitar enredos.
- El tiempo de secado dependerá del tipo de tela, tamaño de la carga y nivel de humedad. Ahorre tiempo y siempre centrifugue la ropa lo más seca que sea posible en su lavadora.
- El tiempo de secado también se verá afectado por fluctuaciones de voltaje, la temperatura del ambiente y la humedad. La ropa se seca más lento en un ambiente frío o húmedo.
- Para mejores resultados separe la carga por tipo de tela. Como, por ejemplo, Prendas pesadas que podrían demorarse más en secar, ej.: toallas, sábanas de franela, etc., de las que se secan rápido, como camisas y sábanas de poliéster/algodón.
- Evite secar ropa oscura con colores claros, como toallas, puesto que las pelusas se notarán en la ropa oscura.

NOTA: Algunas telas recogerán pelusas de otra ropa e ítems. Separe los “generadores” de pelusas y los “recolectores” de pelusas para minimizar ese problema.

- La ropa que genera pelusas incluye toallas, pañales, ropa de felpa. La ropa que recoge pelusas son el cotelé, sintéticos y prendas de planchado permanente.

Si algunas prendas en particular siguen húmedas después del secado, establezca un tiempo extra de secado de 30 minutos. Esto será necesario particularmente para artículos de varias capas (ej. cuellos, bolsillos, etc.).

- Siempre limpie el filtro de pelusas, esto le ahorrará tiempo de secado y dinero.
- La carga debe ser centrifugada a profundidad antes del secado.
- Las prendas de cuidado fácil, como por ejemplo camisas, deberían ser centrifugadas brevemente antes del secado (dependiendo de la resistencia a las arrugas, aproximadamente 30 segundos)
- Para evitar la estática cuando el secado termine, use un suavizante de telas al lavar, o un acondicionador de telas específico para secadoras de ropa.
- Saque la ropa cuando la secadora termine el secado.
- No seque la ropa en exceso, esto evita arrugas y ahorra energía.

- Ropa o toallas que contengan arena o polvo se deben lavar primero.
- Debido a las variaciones en la textura y el grosor de la tela de la carga, es posible que no todas las prendas se sequen de manera uniforme. Si experimenta un nivel de secado desigual en el programa de Secado Normal (120 min), use el programa Ropa de cama (150 min), pero tenga en cuenta el tipo de tejido que se está secando para evitar el secado excesivo de ciertos tipos de tejidos. Siempre siga las instrucciones de secado que se adjuntan a los artículos destinados a secarse en una secadora de ropa. Esta información Ud la puede encontrar en las etiquetas de cada prenda.

Para ayudarle, aquí hay una lista de los pesos promedios de algunas prendas de lavado comunes.

Sábana	700 - 1000g
Mantel	400 - 500g
Paño de plato	70 - 120g
Servilleta de género	50 - 100g
Toalla de mano	150 - 250g
Bata salida de baño	1000 - 1500g
Camisa de hombre	200 - 300g
Funda de almohada	100 - 200g
Pijama de hombre	400 - 500g
Camisa de dormir dama	200 - 250g
Toalla de baño	300 - 400g



# Solución de Problemas y Accesorios

## Solución de Problemas

Verifique los puntos enumerados aquí antes de pedir ayuda, y asegúrese de haber seguido las Instrucciones de Seguridad Importantes en las páginas 3, 4, 5, 6 y 7.

PROBLEMA	CAUSAS POSIBLES
La secadora no funciona:	<p>El enchufe no está firmemente conectado a la red eléctrica, o la energía no está encendida.</p> <p>Automático de la casa desconectado. Verifique el automático o solicite a un técnico autorizado su revisión.</p> <p>No cerró la puerta de la secadora ni presionó el botón del interruptor de seguridad de la puerta.</p>
La ropa aún está mojada:	<p>El tiempo de secado seleccionado fue insuficiente. Seleccione un ajuste de tiempo más largo.</p> <p>Es posible que se necesite más tiempo cuando la temperatura ambiente es de 10 °C o menos.</p> <p>Compruebe que el filtro de pelusas no esté bloqueado.</p> <p>Compruebe que ha leído todas las instrucciones cuidadosamente</p> <p>Póngase en contacto con el el Servicio de Asistencia Integral Mademsa, fono 600 600 5353 si todavía tiene problemas. Anote el modelo el número de serie y la fecha de compra antes de llamar. El Centro de Servicio necesitará esta información.</p>

**IMPORTANTE:** Para operar eficientemente, la secadora de ropa debe tener un suministro de aire ilimitado y ventilación por extracción.

**Las llamadas al servicio técnico a causa de instalaciones en las que la ventilación está restringida no serán cubiertas por la garantía.**

En caso de requerir mayores instrucciones sobre el uso y cuidado de su secadora de ropa, por favor contacte al Servicio de Asistencia Integral Mademsa, fono 600 600 5353.

# Información Técnica

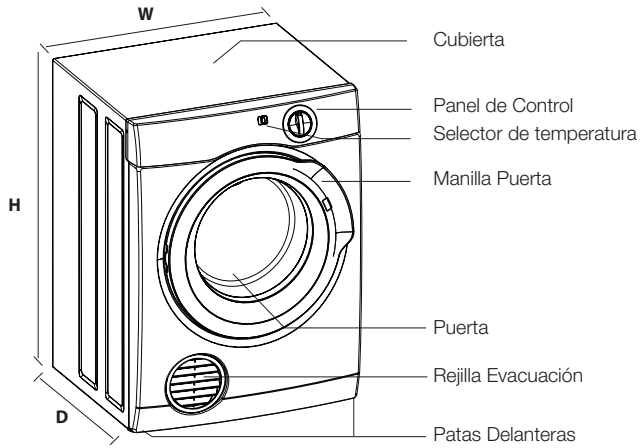

MODELO	MADEMSA 7D BZG
Dimensiones (Altura/Ancho/Profundidad)	795 x 600 x 520 mm
Fuente de Poder (Voltaje / Frecuencia)	220V~ / 50Hz
Potencia Total	2250 W
Corriente	10 A
Carga máxima	7 kg









**mademsa**

PÓLIZA DE GARANTÍA LEGAL

**SAI Servicio Asistencia Integral**

CALL CENTER 600 600 53 53

Producto: .....

Modelo: .....

N° de serie: .....

MADEMSA garantiza el correcto funcionamiento del producto que es objeto de la presente póliza, durante los plazos y condiciones siguientes:

1. En el evento que por deficiencias de fabricación o de calidad de sus materiales, partes, piezas y componentes, el producto experimente una falla que lo haga no apto para su uso normal, le será reparado al consumidor, en forma gratuita, por el SERVICIO ASISTENCIA INTEGRAL MADEMSA. La presente garantía no tendrá validez si el producto se hubiere deteriorado por un hecho imputable al consumidor.

2. En el caso de presentar el producto una falla, el consumidor en conformidad a lo dispuesto en el inciso 6° del artículo 21 de la ley N° 19.496, sobre derechos de los consumidores, deberá hacer efectiva la presente garantía, requiriendo la prestación de un SERVICIO ASISTENCIA INTEGRAL MADEMSA.

Para los efectos de lo dispuesto en el párrafo anterior, el consumidor deberá presentar al SERVICIO ASISTENCIA INTEGRAL MADEMSA, la presente póliza, acompañada de la factura o boleta de compra del producto.

3. Esta garantía tendrá vigencia y será válida durante los tres meses siguientes a la fecha de compra del producto por parte del consumidor.

## SERVICIO DE ASISTENCIA INTEGRAL

Con posterioridad al período de garantía legal, MADEMSA proporcionará al producto, adicionalmente y en forma gratuita, un Servicio Asistencia Integral (SAI), en los términos que a continuación se señalan:

### 1. Objeto del SAI

El objeto único y exclusivo Servicio Asistencia Integral (SAI) será reparar el producto en el evento de que, por deficiencias de fabricación o de calidad de sus materiales, partes, piezas y componentes, dicho producto experimente una falla que lo haga incompetente para su uso normal.

Se excluyen Servicio Asistencia Integral (SAI) los daños ocasionados al producto por un hecho imputable al consumidor y/o a terceros, por accidentes ocurridos con posterioridad a la entrega, por la instalación incorrecta del producto a la red de energía, maltratos, desconocimientos y desobediencia a las instrucciones de uso o mantención, daños ocasionados por aguas con excesos de dureza o acidez, deficiencia de tonalidad de colores en las piezas, daños al pulido exterior, piezas de vidrio o plástico extraíbles, uso de combustibles no apropiados, defectos causados por el transporte, recambio de piezas o partes no legítimas y alteraciones de cualquier tipo efectuadas por personas no autorizadas.

Para estufas a parafina; el servicio de asistencia técnica integral SAI, no cubre en ningún caso el reemplazo gratuito de la mecha. Debido a que este producto ha sido diseñado para el uso doméstico, el presente Servicio Asistencia Integral (SAI) no tendrá validez cuando dicho producto se destine para otros usos tales como: Restaurantes, hoteles, casinos, hospitales, industrias y otros de similar naturaleza.

### 2. Costo del SAI

El Servicio Asistencia Integral (SAI) será proporcionado al consumidor en forma gratuita, incluidos mano de obra y repuestos. Se excluyen de lo antes señalado, el cobro del desplazamiento del personal Servicio Asistencia Integral (SAI) MADEMSA, en caso de reparaciones domiciliarias. Los repuestos, partes, piezas y componentes del producto reemplazados deberán ser restituidos por el consumidor al Servicio Asistencia Integral (SAI) MADEMSA, sin costo para este último.

### 3. Prestación del SAI

El Servicio Asistencia Integral (SAI) será prestado al producto exclusivamente por alguno de los Servicios Asistencia Integral MADEMSA.

### 4. Plazo de vigencia del SAI

El Servicio Asistencia Integral (SAI) tendrá vigencia y será válido durante el plazo de un año, a contar de la fecha de compra del producto.

Este plazo no será renovado o prorrogado debido a reparaciones realizadas al producto dentro del citado período de vigencia.

Para los efectos de hacer efectivo el Servicio Asistencia Integral (SAI), el consumidor deberá presentar al Servicio Asistencia Integral MADEMSA el presente documento, acompañado de la Factura o boleta de compra del producto.

**Para mayor información llame al  
600 600 53 53**

**Conserve esta tarjeta, cuya exhibición,  
acompañada de la factura o boleta de  
compra del producto, le servirá para  
hacer efectivos sus derechos**

## RED SERVICIO ASISTENCIA INTEGRAL

REGIONES	SECTOR	DIRECCION
XV	ARICA	PATRICIO LYNCH N° 224
I	IQUIQUE	LAS ROSAS N° 2124
II	ANTOFAGASTA	ALMIRANTE JUAN JOSE LATORRE N° 3264
II	CALAMA	VARGAS N° 1891
III	COPIAPÓ	YERBAS BUENAS N° 431 LOCAL 10
III	VALLENAR	A. PRAT N° 562
IV	LA SERENA	COLON N° 578
IV	COQUIMBO	DIEGO PORTALES N° 538
IV	OVALLE	
V	VIÑA DEL MAR	CALLE QUILLOTA N° 951
V	SAN FELIPE	FREIRE N° 245
V	SAN ANTONIO	BARROS LUCO N° 2291
VI	RANCAGUA	CUEVAS N° 839
VI	SAN FERNANDO	CHACABUCO N° 579
VII	CURICÓ	VIDAL N° 419
VII	TALCA	9 ORIENTE N° 1254
VII	LINARES	LAUTARO N° 533
VIII	CHILLAN	CLAUDIO ARRAU N° 939
VIII	LOS ÁNGELES	ERCILLA N° 105
VIII	CONCEPCIÓN	OROMPELLO N° 714
IX	ANGOL	AVENIDA O'HIGGINS N° 443
IX	TEMUCO	MIRAFLORES N° 1099
XIV	VALDIVIA	PICARTE N° 829
X	OSORNO	ANGULO N° 608
X	PUERTO MONTT	DOCTOR MARTIN N° 433 POBLACIÓN MODELO
X	CASTRO	RAMIREZ N° 536
XI	COYHAIQUE	ALMIRANTE SIMPSON N° 780
XII	PUNTA ARENAS	ANGAMOS N° 499
RM	PUENTE ALTO	AVENIDA CONCHA Y TORO N° 3181 LOCAL 2
RM	MAIPU	PORTALES N° 165
RM	SANTIAGO	RICARDO CUMMING N° 746
RM	MELIPILLA	SERRANO N° 118