

Instrucciones de manejo Microondas





Es **imprescindible** que lea las instrucciones de manejo antes del emplazamiento, instalación y puesta en funcionamiento para evitar posibles daños tanto al usuario como al aparato.

Contenido

Advertencias e indicaciones de seguridad	5
Antes de la primera utilización	15
Instalación	16
Medidas de empotramiento	16
Conexión eléctrica.....	21
Su contribución a la protección del medio ambiente	22
Descripción del aparato	23
Zona de manejo	24
Panel de mandos	25
Tecla Conexión/Desconexión 	25
Display	25
Teclas sensoras	25
Teclas sensoras situadas por encima del display	25
Teclas sensoras situadas por debajo del display	26
Símbolos del display	27
Principio de manejo	28
Seleccionar el punto de menú y modificar valores o ajustes	28
Seleccionar la función	28
Cancelar un proceso de cocción	28
Descripción del funcionamiento	29
Descripción de la potencia	30
Funciones	30
Funcionamiento Solo microondas.....	30
Programas automáticos	30
Consejos sobre el menaje para el microondas	31
Material y forma.....	31
Comprobar menaje.....	34
Una tapa.....	34
Primera puesta en funcionamiento	36
Corregir la indicación horaria	37
Ajustes	38
Relación de ajustes	38
Modificar los ajustes	39
Idioma	39

Hora.....	39
Indicación.....	39
Formato hora.....	39
Ajustar.....	39
Volumen.....	40
Señales acústicas.....	40
Sonido del teclado.....	40
Luminosidad del display.....	40
Unidades de medida.....	40
Peso.....	40
Mantenimiento del calor.....	40
Quick - Micro.....	40
Palomitas.....	40
Consulta alimentos int.....	41
Seguridad.....	41
Bloqueo puesta func. 	41
Bloqueo del teclado.....	41
Versión software.....	41
Distribuidor.....	42
Modo exposición.....	42
Ajustes de fábrica.....	42
Manejo.....	43
Abrir la puerta.....	43
Colocar la vajilla en el interior del microondas.....	43
Plato giratorio.....	43
Cerrar la puerta.....	43
Comenzar el proceso.....	43
¿Alimento en el interior?.....	44
Interrumpir un proceso /continuar un proceso.....	44
Modificar la programación.....	44
Cancelar un proceso.....	44
Una vez terminado el proceso.....	45
Mantenimiento del calor.....	45
Programar tiempos de cocción.....	45
Seleccionar Quick-Microondas.....	46
Modificar la duración y la potencia.....	46
Bloqueo de puesta en funcionamiento.....	46
Utilizar un minuterio avisador.....	48
Modificar el aviso.....	48
Borrar el aviso.....	48
Usar el minuterio avisador y proceso de cocción.....	48

Contenido

Manejo: Programas automáticos	49
Utilizar los programas automáticos.....	49
Cocción 	49
Descongelar	49
Calentar	50
Palomitas 	50
Recetas: Programas automáticos	51
Calentar	57
Cocción	59
Descongelar	60
Preparación de conservas	61
Consejos prácticos	62
Datos para los laboratorios de ensayo	63
Limpieza y mantenimiento	64
¿Qué hacer si ...?	67
Servicio Post-venta	70
Contacto en caso de anomalías.....	70
Garantía.....	70

Advertencias e indicaciones de seguridad

Este microondas cumple todas las normas de seguridad vigentes. No obstante, el manejo indebido del aparato puede provocar lesiones personales y daños materiales.

Lea las instrucciones de manejo con atención antes de poner en funcionamiento el microondas. Contienen indicaciones importantes para el montaje, la seguridad, el uso y el mantenimiento. De esta forma se protegerá y evitará daños.

Según la norma internacional IEC 60335-1 Miele indica explícitamente que deben leerse y seguirse las indicaciones incluidas en el capítulo para la instalación del aparato así como las advertencias e indicaciones de seguridad.

Miele no se hace responsable de los daños causados por no respetar estas indicaciones.

Guarde las instrucciones de manejo y entréguelas al nuevo propietario en caso de venta posterior del aparato.

Uso apropiado

- ▶ El microondas ha sido creado para el uso en el ámbito doméstico. Este aparato no es apto para su uso en zonas exteriores.
- ▶ Este microondas solo puede ser utilizado en lugares a una altitud inferior a 2000 m.
- ▶ Utilice el microondas exclusivamente en el entorno doméstico para descongelar, calentar, cocinar y preparar conservas. Está prohibido cualquier otro tipo de utilización.
- ▶ Si seca materiales inflamables en la función microondas, la humedad que contienen se evaporará. Podrían quedar muy secos e incendiarse. No utilice en ningún caso el microondas para almacenar o secar materiales inflamables.

Advertencias e indicaciones de seguridad

- ▶ Aquellas personas que por motivo de una incapacidad física, sensorial o mental, inexperiencia o desconocimiento no estén en condiciones de manejar el microondas de una forma segura, no podrán hacer uso de la misma sin supervisión. Estas personas solo pueden manejar el microondas sin supervisión si se les ha explicado el manejo del aparato de tal forma que puedan utilizarlo de manera segura. Deben poder reconocer y comprender los posibles peligros originados por un manejo incorrecto.
- ▶ El interior está equipado, debido a requisitos especiales (p. ej., relacionados con temperatura, humedad, resistencia química, resistencia a la abrasión y vibración) con una lámpara especial. Esta lámpara especial solo se puede utilizar para el uso previsto. No es apropiada para iluminación ambiental. La sustitución solo puede ser llevada a cabo por personal autorizado por Miele o por el Servicio Post-venta de Miele.
- ▶ Este microondas está equipado con 1 lámparas de la clase de eficiencia energética E.

Niños en casa

- ▶ Mantener alejados del microondas a los niños menores de ocho años, salvo que estén bajo continua supervisión.
- ▶ Estas personas solo pueden manejar el microondas sin supervisión si se les ha explicado el manejo del aparato de tal forma que puedan utilizarlo de manera segura. Los niños deben poder reconocer y comprender los posibles peligros originados por un manejo incorrecto.
- ▶ Los niños no deben limpiar o conectar el aparato sin supervisión.
- ▶ Preste continua atención a los niños que se encuentren cerca del microondas. No deje jamás que los niños jueguen con el microondas.
- ▶ ¡Peligro de ahogamiento! Al jugar, los niños podrían quedar enrollados en el material de embalaje (p. ej. plásticos) o cubrirse la cabeza con él y ahogarse. Mantenga el material del embalaje fuera del alcance de los niños.

Advertencias e indicaciones de seguridad

▶ ¡Peligro de lesiones! La capacidad de carga de la puerta es de máximo 8 kg. Los niños podrían hacerse daño con la puerta abierta. Impida que los niños se apoyen, se sienten o se cuelguen de la puerta abierta.

Seguridad técnica

▶ Los daños en el microondas pueden poner en peligro su seguridad. Compruebe si presenta daños visibles. En ningún caso ponga en funcionamiento el microondas si presenta daños.

▶ Si el cable de conexión a red estuviese dañado debería ser sustituido por un técnico electricista autorizado por Miele a fin de evitar peligros para el usuario.

▶ Es posible el funcionamiento temporal o permanente en un sistema de suministro de energía autosuficiente o no sincronizado con la red (como redes autónomas, sistemas de respaldo). Un requisito previo para el funcionamiento es que el sistema de suministro de energía cumpla con las especificaciones de la norma EN 50160 u otra similar.

Las medidas de protección previstas en la instalación doméstica y en este producto de Miele deberán quedar también garantizadas en su función y funcionamiento tanto en funcionamiento aislado como en funcionamiento no sincronizado con la red, o bien ser sustituidas por medidas equivalentes en la instalación. Como se describe, por ejemplo, en la publicación actual de VDE-AR-E 2510-2.

▶ En caso de estar defectuoso el microondas, en estado conectado, se pueden generar microondas que pueden suponer un riesgo para el usuario. No ponga en funcionamiento el aparato si

- la puerta está doblada,
- las bisagras de la puerta están sueltas,
- hay agujeros o grietas visibles en la carcasa, en la puerta o en las paredes.

Advertencias e indicaciones de seguridad

- ▶ El contacto con los cables eléctricos o la manipulación de elementos eléctricos o mecánicos puede entrañar graves riesgos para el usuario, así como perturbar el correcto funcionamiento de la placa de cocción. No abra nunca la carcasa del aparato.
- ▶ Compruebe sin falta la coincidencia de los datos de conexión (frecuencia y tensión) indicados en la placa de características del microondas con los de la instalación eléctrica de la vivienda para evitar que se produzcan daños en el aparato. Antes de conectarlo, compare estos datos. En caso de duda, consulte a un técnico electricista.
- ▶ Los dispositivos de varios enchufes o los cables de prolongación no garantizan la seguridad necesaria (peligro de incendio). No los utilice para enchufar el microondas a la red eléctrica.
- ▶ La seguridad eléctrica del microondas quedará garantizada solamente si está conectado a un sistema de toma de tierra instalado de forma reglamentaria. Es de muy importante que se cumpla este requisito básico de seguridad para evitar daños derivados de una falta de toma a tierra o de una toma a tierra defectuosa (p. ej. descarga eléctrica). En caso de duda, diríjase a un electricista para que compruebe la instalación.
- ▶ Utilice el microondas únicamente cuando esté montado para poder garantizar el funcionamiento correcto del mismo.
- ▶ Las reparaciones incorrectas pueden suponer un peligro considerable para el usuario. Las reparaciones solo pueden ser llevadas a cabo por personal autorizado por Miele o por el Servicio Post-venta de Miele.
- ▶ Se pierden los derechos de la garantía si el microondas no es reparado por el Servicio Post-venta autorizado de Miele.

Advertencias e indicaciones de seguridad

▶ En caso de reparación o de limpieza y mantenimiento el microondas deberá estar desconectado de la red eléctrica. Tan solo estará desconectado de la red eléctrica si se cumple uno de los siguientes requisitos:

- Se ha retirado la clavija del aparato.

para desenchufar el aparato de la red, no tire del cable de conexión, sino de la clavija.

- Se ha desconectado el fusible de la instalación eléctrica de la vivienda.

- El fusible roscado general está completamente desenroscado.

▶ Miele garantiza que se cumplan los requisitos de seguridad, solo con las piezas de sustitución originales. Los componentes defectuosos solo podrán ser sustituidos por piezas originales de Miele.

▶ En caso de un aparato microondas empotrado detrás de la puerta de un mueble, solo se deberá poner en funcionamiento con la puerta abierta. No cierre la puerta del mueble durante su funcionamiento. Por detrás de la puerta cerrada del mueble se condensa el calor y la humedad. Lo que pueda dañar el aparato y el armario. Cierre la puerta del mueble una vez el aparato se haya enfriado por completo.

▶ No se puede utilizar el microondas en lugares no fijos (p. ej. embarcaciones).

Uso apropiado

▶ Procure que los alimentos estén siempre lo suficientemente calientes.

El tiempo necesario depende de varios factores como, p. ej., la temperatura inicial, la cantidad, el tipo de alimento y su consistencia o de posibles modificaciones de la receta.

Únicamente queda garantizada la eliminación de los posibles microorganismos de los alimentos si las temperaturas son lo suficientemente altas (> 70 °C) y durante un tiempo suficiente (> 10 min). En caso de tener dudas sobre si el alimento está lo suficientemente caliente o no, prolongue el tiempo.

Advertencias e indicaciones de seguridad

▶ Es importante que la temperatura se reparta de forma homogénea por el alimento y sea lo suficientemente alta.

Gire o remueva el alimento, para que el calor se reparta y tenga en cuenta los tiempos de compensación indicados al calentar, descongelar y cocinar. Los tiempos de compensación son tiempos de reposo, durante los cuales la temperatura se reparte de forma homogénea por todo el alimento.

▶ Es necesario tener en cuenta que frecuentemente los tiempos al cocinar, calentar o descongelar con el microondas son más cortos que en la placa de cocción o en el horno.

Los tiempos demasiado prolongados provocan el secado y eventualmente la autoinflamación de los alimentos. Hay riesgo de incendio. Existe también riesgo de incendio al secar pan, panecillos, flores o hierbas. ¡En ningún caso utilice el microondas para calentar este tipo de objetos!

▶ No caliente en el microondas almohadas medicinales rellenas de semillas o con gel o similares, ya que estas almohadas pueden prender fuego, incluso después de calentarlas y sacarlas del aparato. No utilice el microondas para precalentarlas. Riesgo de incendio

▶ El microondas no es apto para la limpieza y desinfección de uso cotidiano. Además, se producirían temperaturas altas y existe peligro de quemaduras al retirarlos. Riesgo de incendio

▶ El microondas podría resultar dañado debido a menaje inadecuado o falta de menaje. Por lo tanto no utilice el aparato para precalentar vajilla o secar hierbas y similares.

▶ Conecte el microondas una vez introducidos los alimentos o el menaje para dorar y póngalo en funcionamiento solo únicamente con el plato giratorio debidamente colocado.

▶ Con el calor, en los recipientes cerrados o botellas se forma presión que podría hacerlos explotar. No caliente nunca alimentos o líquidos en recipientes cerrados.

En caso de biberones, retire anteriormente el cierre **y** la tetina.

Advertencias e indicaciones de seguridad

► Durante el calentamiento el calor alcanza directamente el alimento, por eso el recipiente permanece frío. Se calienta solo por la transferencia de calor de los alimentos. Una vez extraído, compruebe si se encuentra a la temperatura deseada. No se oriente por la temperatura de la vajilla. **¡Esto deberá tenerse sobre todo en cuenta al calentar alimentos infantiles!** Agítelos o remuévalos después de su calentamiento y pruébelos para evitar que el bebé se queme.

► Al cocinar, especialmente al recalentar líquidos en el microondas, puede ocurrir que se haya alcanzado ya la temperatura de ebullición sin el uso de la varilla, pero aún no se produzcan las burbujas de vapor. El líquido no hierve uniformemente. Este retraso de ebullición en el momento de retirar el recipiente o durante una sacudida puede originar la formación repentina y explosiva de burbujas de vapor, provocando que entre en ebullición repentinamente en forma de explosión. ¡Riesgo de sufrir quemaduras!

La formación de burbujas de vapor puede ser tan fuerte que puede hacer que la puerta del aparato se abra sola. ¡Peligro de sufrir daños y lesiones! Antes de recalentar/calentar líquidos, remuévalos. Después del calentamiento, espere al menos 20 segundos antes de retirar el recipiente del interior. También puede colocar una varilla de vidrio o un objeto similar en el recipiente durante el calentamiento.

► Deje la puerta del aparato cerrada en caso de que el alimento haya provocado humo en el interior y de que se hayan producido llamas. Cancele el programa desconectando el microondas con la tecla Conexión/Desconexión y desenchufándolo.

Abra la puerta una vez el humo haya salido el humo.

► Los aceites y las grasas se pueden incendiar a causa del sobrecalentamiento. Nunca deje el microondas desatendido cuando utilice aceites y grasas. No utilice el aparato para freír. Nunca utilice agua para apagar las llamas producidas por aceites y grasas. Desconecte el aparato y sofoque las llamas mientras mantiene la puerta cerrada.

Advertencias e indicaciones de seguridad

- ▶ Los objetos inflamables que se encuentren cerca del microondas podrían incendiarse debido a las altas temperaturas. No utilice nunca el aparato para calentar la habitación.
- ▶ Si utiliza bebidas con alcohol para la elaboración de algún plato, no olvide nunca que el alcohol se evapora en caso de temperaturas altas y puede provocar que las superficies calientes se incendien. No caliente nunca alcohol sin diluir. Riesgo de incendio
- ▶ Los alimentos que se calientan o almacenan en el interior del aparato pueden secarse y la humedad que han desprendido puede producir corrosión en el microondas. También pueden resultar dañados el panel de mandos, la encimera o el armario inferior. Para evitarlo, utilice siempre una tapa.
- ▶ Para evitar la corrosión, retire a fondo los alimentos o líquidos que contengan sal inmediatamente, en caso de haber entrado en contacto con las paredes de acero inoxidable del interior del horno.
- ▶ Después del uso, el interior del aparato está caliente. ¡Peligro de quemaduras! Limpie el interior del aparato y los accesorios una vez se hayan enfriado. Esperar demasiado puede dificultar la tarea de limpieza y, en casos extremos, hacer que sea imposible. En determinadas circunstancias, la suciedad fuerte puede dañar el microondas y, por lo tanto, provocar situaciones peligrosas. Riesgo de incendio. Para ello tenga en cuenta las indicaciones que aparecen en el capítulo «Limpieza y mantenimiento».
- ▶ Riesgo de incendio. El menaje de material sintético no apto para el uso en microondas puede resultar dañado y también el propio aparato microondas. No utilice recipientes metálicos, papel de aluminio, cubiertos, vajilla con decoración metálica, vidrio de cristal, cuencos / fuentes con bordes moleteados, vajilla de plástico no termorresistente, vajilla/utensilios de madera, pinzas metálicas o cierres de plástico/papel con elementos metálicos incorporados, ni utilice recipientes de plástico cuya tapa de aluminio no se haya quitado en su totalidad (véase el capítulo «Consejos sobre el menaje para el microondas»). Si a pesar de eso utiliza menaje inadecuado, podría resultar dañado el menaje o provocar riesgo de incendio.

Advertencias e indicaciones de seguridad

- ▶ Los recipientes de un solo uso de plástico deben cumplir con los requisitos que aparecen en el apartado «Consejos sobre el menaje para el microondas / Plástico». En ningún caso deje de vigilar el horno al usar envases no retornables de material sintético, papel u otros componentes inflamables para el calentamiento o la cocción de alimentos.
- ▶ Los envases para mantener el calor están compuestos por una fina capa de papel de aluminio. Esta capa de papel de aluminio refleja las microondas. Las microondas pueden llegar a producir un calor tan elevado que la capa de papel se inflame. En ningún caso caliente alimentos en el microondas dentro de embalajes para mantener el calor, como bolsas para asar pollos al grill.
- ▶ Si calienta huevos sin cáscara en el microondas, la yema podría salpicar después del calentamiento debido a la presión alta. Pinche anteriormente la piel de la yema varias veces.
- ▶ Si calienta huevos con cáscara en el microondas, rómpala incluso después de retirarlos del interior del aparato. Cueza los huevos exclusivamente en menaje especial. No caliente huevos cocidos en el microondas.
- ▶ Al calentar alimentos con piel dura o cáscara como tomates, salchichas, patatas con piel o berenjenas, pueden explotar. Pinche o marque con un objeto punzante estos alimentos unas cuantas veces antes de introducirlos en el aparato, para que el vapor resultante pueda salir.
- ▶ El menaje con asas u otros componentes huecos no es apropiado para la función Microondas. En las cavidades podría acumularse humedad y formarse una fuerte presión y hacerlas explotar (excepción: las cavidades están suficientemente aireadas). No utilice este tipo de menaje.
- ▶ Los termómetros de mercurio o líquido no son aptos para altas temperaturas y se pueden romper fácilmente. Para comprobar la temperatura del alimento, interrumpa el funcionamiento. Para medir a temperatura de los alimentos utilice un termómetro especial para ese propósito.

Advertencias e indicaciones de seguridad

▶ El vapor procedente de un limpiador a vapor puede llegar a los componentes conductores de tensión del microondas y provocar un cortocircuito. No utilice en ningún caso un limpiador a vapor.

Para superficies de acero inoxidable:

▶ El revestimiento de acero inoxidable podría resultar dañado por cualquier tipo de adhesivo o perder su efecto protector contra la suciedad. No pegue notas adhesivas, pegamento de barra transparente, cinta adhesiva u otros sobre las superficies de acero inoxidable.

▶ Las superficies son sensibles a los arañazos. Los propios imanes pueden producir arañazos.

Accesorios

▶ Utilice exclusivamente accesorios originales de Miele. Si se utilizan o instalan otros componentes no autorizados se pierde todo derecho de garantía.

▶ Miele ofrece una garantía de suministro de hasta 15 años, pero no menos de 10 años, para las piezas de repuesto después del final de la producción en serie de su microondas.

Antes de la primera utilización

Una vez desembalado, antes de poner el microondas en funcionamiento, déjelo durante aprox. 2 horas a temperatura ambiente.

Durante este tiempo se produce una compensación de temperaturas entre el aparato y la temperatura ambiente. Esto es de gran importancia para el funcionamiento de la electrónica del aparato.

⚠ Peligro de ahogamiento con el material del embalaje.

Al jugar, los niños podrían quedar enrollados en el material de embalaje (p. ej. plásticos) o cubrirse la cabeza con él y ahogarse.

Mantenga el material del embalaje fuera del alcance de los niños.

- Al desembalar el aparato, retire todos los materiales del embalaje.

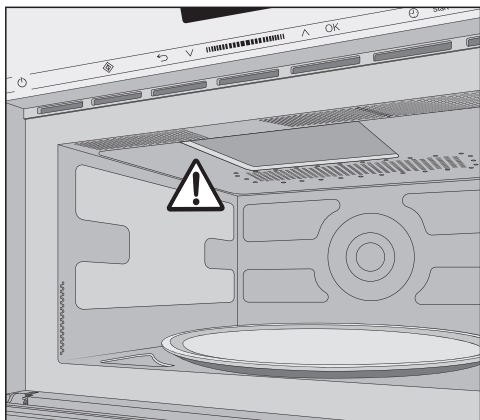

No retire la tapa de la apertura para la salida de las microondas situada en el interior.

- Compruebe que el aparato no presente daños.

⚠ Riesgo para la salud debido a un aparato defectuoso.

Durante el funcionamiento, se pueden generar microondas que pueden suponer un riesgo para el usuario.

No ponga en funcionamiento el aparato si

- la puerta está doblada.
- las bisagras de la puerta están sueltas.
- hay agujeros o grietas visibles en la carcasa, en la puerta o en las paredes.

- Limpie el interior del aparato y los accesorios con un paño suave y agua templada.

Instalación

Al realizar el montaje del microondas, deberá tenerse en cuenta que la salida y entrada de aire del frontal del aparato quede libre de obstáculos.

No obstruir las ranuras de ventilación con objetos.

En caso de utilizar el tirador de la puerta para transportar el microondas, la puerta podría resultar dañada.

Para trasladarlo utilice los huecos de agarre situados a ambos lados de la carcasa.

Medidas de empotramiento

Las medidas se indican en mm.

Empotramiento en armario alto

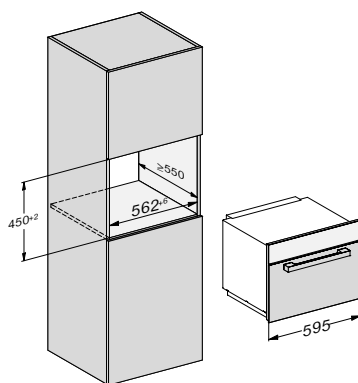

Empotramiento en un armario inferior

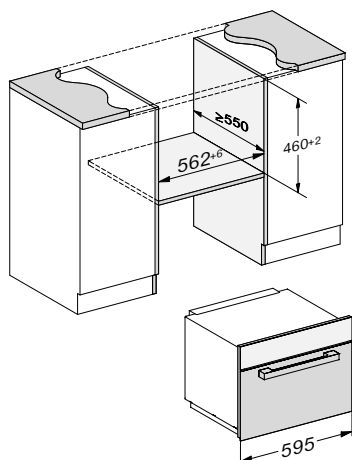

Vista lateral

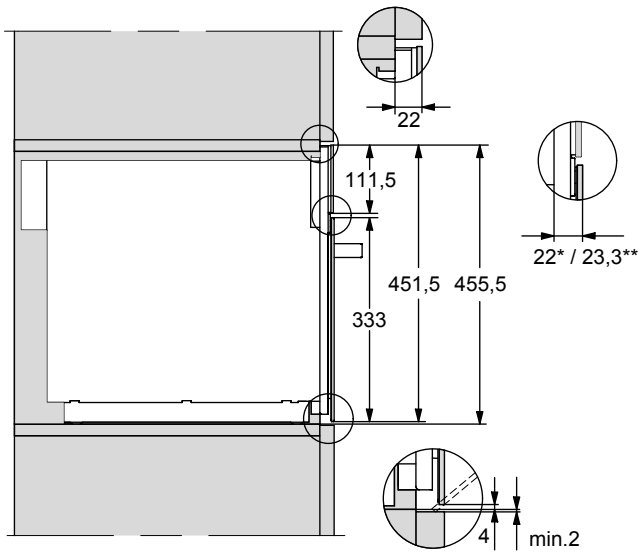

* Cristal

** Acero inoxidable

Instalación

Conexión armario alto

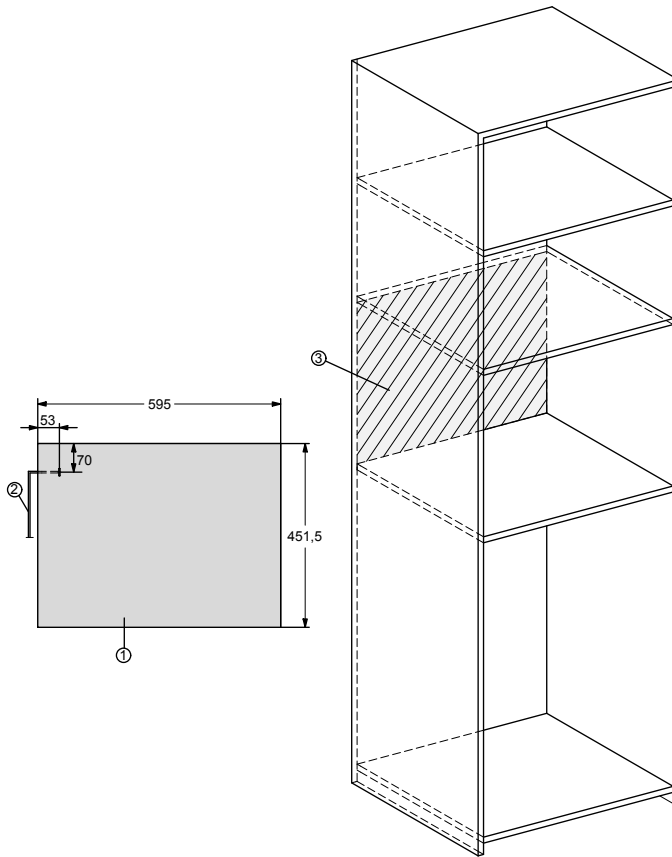

① Vista desde la parte delantera

② Cable de conexión a la red,
Longitud = 1.600 mm

③ Sin conexión en esta zona

Conexión armario bajo

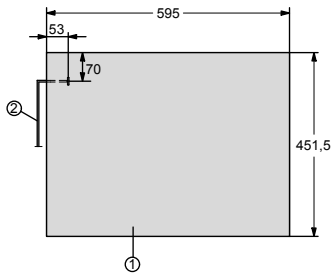
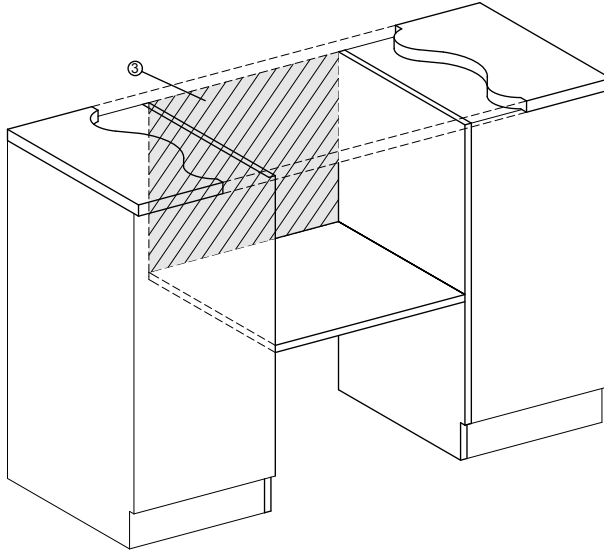

- ① Vista desde la parte delantera
- ② Cable de conexión a la red,
Longitud = 1.600 mm
- ③ Sin conexión en esta zona

Instalación

Realizar el montaje

El microondas debe ponerse en funcionamiento exclusivamente cuando ya se encuentre empotrado.

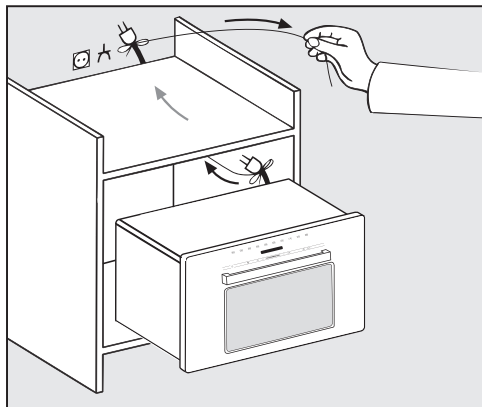

- Introduzca el microondas en el hueco. Guíe el cable con el conector a través de la modificación del armario.

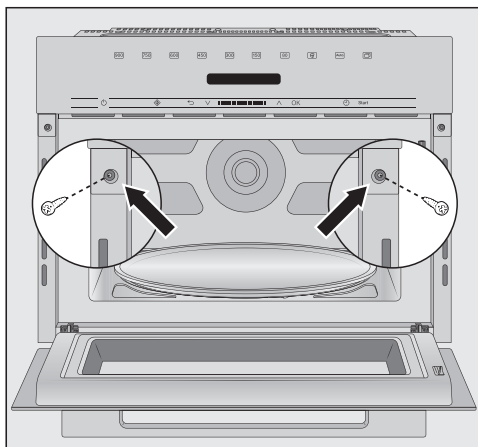

- Nivele el aparato.
- Abra la puerta del aparato y atornille el aparato a las paredes laterales del armario con los tornillos suministrados.

Conexión eléctrica

 Riesgo de sufrir daños por defectos en el aparato.

Antes de la conexión, asegúrese de que el aparato se encuentra en perfecto estado.

En ningún caso ponga en funcionamiento un aparato defectuoso.

El aparato está equipado con cable y clavija listos para la conexión.

Asegúrese de que la base de enchufe con toma a tierra siempre quede accesible. Si eso no fuera posible, asegúrese de que en la instalación haya un dispositivo de desconexión para todos los polos.

 Peligro de incendio por sobrecalentamiento.

El funcionamiento del aparato con dispositivos de varios enchufes o con cables de prolongación puede tener como consecuencia una sobrecarga del cable.

Tampoco debe utilizarse el aparato en combinación con conectores de ahorro energético, puesto que se reduce el suministro de energía al microondas y este se calienta en exceso.

Por motivos de seguridad, no utilice dispositivos de varios enchufes ni cables de prolongación.

Conecte el aparato con el cable original directamente y sin elementos intermedios.

La instalación eléctrica deberá realizarse de acuerdo con la norma VDE 0100 y respetar las normativas locales.

Un cable de conexión dañado solo podrá sustituirse por otro cable de conexión especial del mismo tipo (disponible en el Servicio Post-venta de Miele). Por motivos de seguridad, la sustitución solo puede ser llevada a cabo por personal autorizado o por el Servicio Post-venta de Miele.

Encontrará los datos de conexión requeridos en la placa de características que se encuentra en la parte interior del frontal del aparato o en la parte posterior del aparato.

Compare los datos de la placa de características con los de la red eléctrica. Los datos deberán coincidir.

En caso de duda, consulte a un técnico electricista.

Es posible el funcionamiento temporal o permanente en un sistema de suministro de energía autosuficiente o no sincronizado con la red (como redes autónomas, sistemas de respaldo). Un requisito previo para el funcionamiento es que el sistema de suministro de energía cumpla con las especificaciones de la norma EN 50160 u otra similar.

Las medidas de protección previstas en la instalación doméstica y en este producto de Miele deberán quedar también garantizadas en su función y funcionamiento tanto en funcionamiento aislado como en funcionamiento no sincronizado con la red, o bien ser sustituidas por medidas equivalentes en la instalación. Como se describe, por ejemplo, en la publicación actual de VDE-AR-E 2510-2.

Su contribución a la protección del medio ambiente

Eliminación del embalaje

El embalaje se utiliza para la manipulación y protege el aparato de los daños de transporte. Los materiales de embalaje se seleccionan en función de aspectos compatibles con el medio ambiente y de su eliminación y, por lo general, son reciclables.

La devolución de los embalajes al ciclo de los materiales ahorra materias primas. Utilice las opciones de recogida y devolución de materiales reciclables específicos. Su distribuidor Miele se encargará de retirar el embalaje de transporte.

Reciclaje de aparatos inservibles

Los aparatos eléctricos y electrónicos contienen multitud de materiales valiosos. También contienen sustancias, mezclas y componentes concretos que eran necesarios para su funcionamiento y seguridad. En la basura doméstica, así como si se manipulan de forma incorrecta, pueden ser perjudiciales para la salud y causar daños en el medio ambiente. En ningún caso tire su aparato inservible en la basura doméstica.



En su lugar, utilice para ello los puntos de recogida y almacenamiento oficialmente establecidos para la entrega y reciclaje de aparatos eléctricos y electrónicos disponibles en el municipio, distribuidores o Miele. Usted es el único responsable legal de borrar cualquier dato personal disponible en el aparato a eliminar. La ley obliga a retirar sin destruir las pilas y baterías utilizadas que no estén totalmente inaccesibles en el aparato, así como las lámparas. Líveles a un punto de recogida adecuado donde puedan ser entregados gratuitamente. Guarde el aparato inservible fuera del alcance de los niños hasta el momento de transportarlo al desguace.

Descripción del aparato

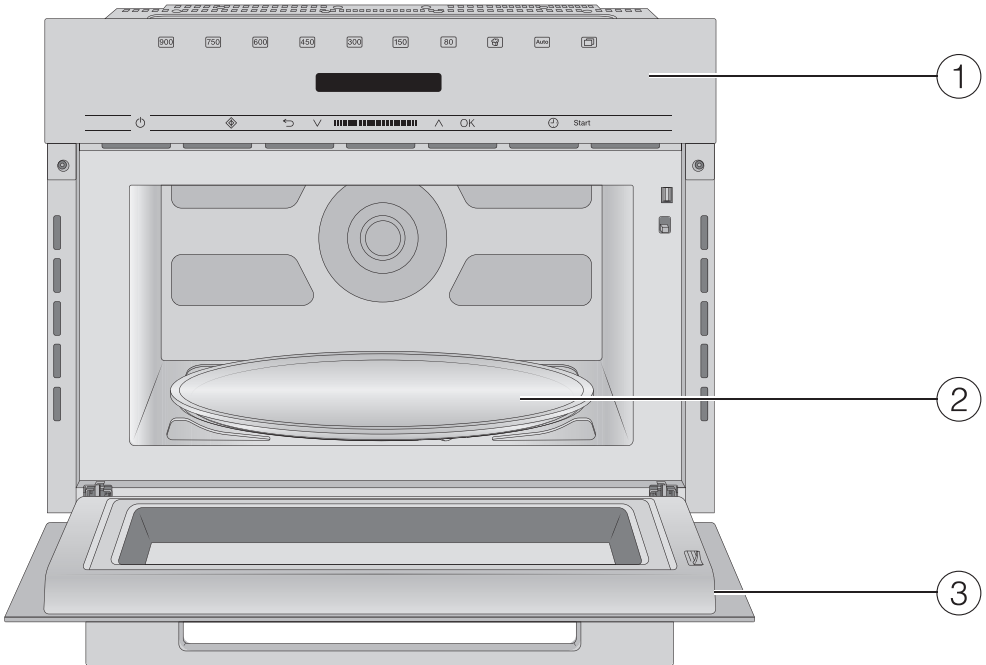

- ① Zona de manejo
- ② Plato giratorio
- ③ Puerta

Zona de manejo

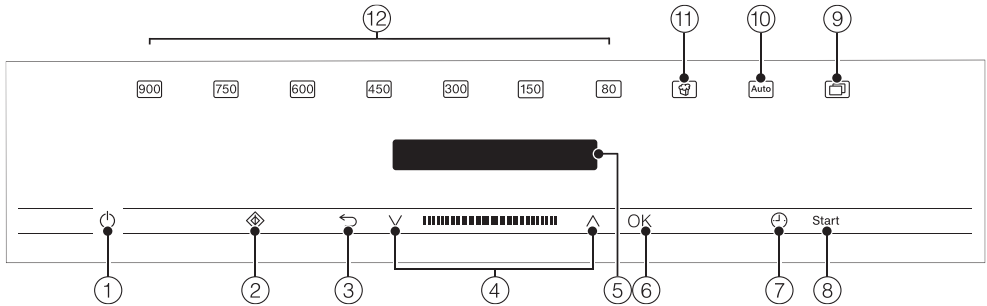

- ① Tecla Conexión/Desconexión ①
- ② Tecla Quick-Microondas ②
- ③ Tecla ↶ para retroceder paso a paso e interrumpir un proceso de cocción
- ④ Zona de navegación con las teclas ^ y v para desplazarse en las listas de selección y para modificar valores
- ⑤ Display para indicación horaria e información sobre el manejo
- ⑥ Tecla OK para activar funciones y guardar ajustes
- ⑦ Tecla ⌚ para ajustar un aviso o un tiempo de cocción
- ⑧ Tecla Start para iniciar un proceso de cocción
- ⑨ Tecla [☰] para otros programas y ajustes
- ⑩ Teclas [Auto] para diversos programas automáticos para cocinar
- ⑪ Tecla [☞] para palomitas
- ⑫ diversos niveles de potencia del microondas

Tecla Conexión/Desconexión

La tecla Conexión/Desconexión  se encuentra en un hueco y reacciona al contacto con los dedos.

Con ella, se enciende y apaga el microondas.

Display

En el display se muestra la hora e información variada sobre funciones, temperaturas, tiempos de cocción, programas automáticos y ajustes.

Después de conectar el microondas con la tecla Conexión/Desconexión  aparece el menú principal con la solicitud Seleccionar función.

Teclas sensoras

Las teclas sensoras reaccionan al contacto con los dedos. Cada pulsación se confirma con un sonido de tecla. Para desconectar el sonido del teclado, seleccionar el ajuste Volumen y después, seleccionar Sonido del teclado y bajar del todo el volumen con las teclas de flecha.

Si el display está oscuro, primero deberá conectar el microondas para que las teclas sensoras reaccionen.

Teclas sensoras situadas por encima del display

Aquí puede encontrar los modos de funcionamiento y el resto de funciones del microondas.

Función

 Nivel de potencia 900 vatios

 Nivel de potencia 750 vatios

 Nivel de potencia 600 vatios

 Nivel de potencia 450 vatios



 Nivel de potencia 300 vatios

 Nivel de potencia 150 vatios

 Nivel de potencia 80 vatios

 Palomitas

 Programas automáticos

 Otras (programas y Ajustes )





Descongelar

Calentar

Ajustes 







Panel de mandos

Teclas sensoras situadas por debajo del display

Tecla sensora	Función
	Con esta tecla sensora se inicia la función Quick-Microondas. El proceso de cocción discurre a la potencia máxima de microondas (900 W) y durante 1 minuto (ver capítulo «Manejo», sección «Quick-Microondas»). Al tocar repetidamente esta tecla sensora, puede aumentar paso a paso el tiempo de cocción.
	Dependiendo del menú en el que se encuentre, con esta tecla volverá al menú previo o al menú principal. En caso de que transcurra un proceso de cocción, es posible pararlo y cancelarlo con esta tecla sensora si pulsa la tecla una vez más.
	En la zona de navegación, las flechas se utilizan para pasar página o desplazarse hacia arriba o abajo por la lista de selección. En el display aparece el punto del menú que desea seleccionar. Es posible modificar los valores y ajustes con las flechas o en la zona entre ellos.
OK	Cuando aparezca una función en el display, puede acceder a ella con OK. Finalmente, puede modificar la función seleccionada. Al confirmar con OK, se memorizan los cambios. Si en el display aparece una ventana informativa, confírmela con la tecla OK.
	Puede ajustar un aviso con esta tecla sensora en cualquier momento (p. ej. para cocer huevos) incluso si, al mismo tiempo, hay un proceso de cocción en marcha. Además, con esta tecla puede programar los tiempos de cocción.
Start	Con esta tecla sensora se inicia un proceso de cocción.

Símbolos del display

En el display pueden aparecer los siguientes símbolos:

Símbolo	Significado
	El símbolo indica información e indicaciones adicionales sobre el manejo. Confirme esta ventana informativa con la tecla sensora <i>OK</i> .
	Indica que existen más puntos del menú disponibles que, por motivos de espacio, ahora no se pueden visualizar en la ruta del menú.
	Algunos ajustes, como p.ej. la luminosidad del display o el volumen de los sonidos, se ajustan mediante una barra de segmentos.
	Una marca junto al ajuste indica que la opción está seleccionada en ese momento.
	El bloqueo de puesta en funcionamiento está conectado (ver capítulo «Ajustes», apartado «Seguridad»). El manejo está bloqueado.
	Aviso

Principio de manejo

Seleccionar el punto de menú y modificar valores o ajustes

Las teclas de flecha \wedge y \vee y el rango entre ellas $|||■|||$ tienen estas funciones:

- Seleccionan un punto de menú de entre una lista de selección.
- Modifican un valor (p. ej., el peso) o un ajuste (p. ej., el volumen de la señal acústica).
- Toque las flechas correspondientes o desplácese por la zona entre las teclas de flechas hacia la izquierda y la derecha, hasta que aparezca destacado el punto del menú o valor deseado.

Consejo: Al mantener pulsadas las flechas, la lista de selección o el valor continúa pasando automáticamente hasta que se suelten las flechas.

- Confirme la selección con *OK*.

El ajuste actual aparece marcada con un \checkmark .

Seleccionar la función

Las teclas sensoras de las funciones (p. ej. ajustes) se encuentran situadas pro encima del display. Selecciona una función con la tecla correspondiente en el panel de mando (ver los capítulos «Manejo» y «Ajustes»).

- Pulse la tecla sensora de la función deseada.

La tecla sensora del panel de mandos se ilumina en color naranja.

- Ajustes los valores o desplácese por la lista de selección hasta que aparezca el ajuste deseado.

Cancelar un proceso de cocción

Se cancela un proceso de cocción con la tecla sensora naranja de la función que parpadea o con la tecla sensora \curvearrowright .

- Pulse la tecla correspondiente de la función o la tecla sensora \curvearrowright dos veces para cancelar el proceso de cocción.
- Si ha ajustado un tiempo de cocción, seleccione *Cancelar proceso* y confirme con *OK*.

Aparece el menú principal.

Descripción del funcionamiento

En el interior del microondas hay un magnetrón. Este transforma la corriente en ondas electromagnéticas (microondas). Dichas microondas se distribuyen en el interior del aparato de forma homogénea y además se reflejan desde las paredes de metal del interior del aparato. De esta forma las microondas llegan desde todos los laterales y hasta los alimentos. El plato giratorio optimiza el reparto de las microondas.

La vajilla para el microondas debe ser permeable para que las microondas puedan llegar a los alimentos. Las microondas atraviesan, por ejemplo, porcelana, cristal, cartón, plástico, pero ningún metal. Por lo tanto, no utilice recipientes de metal ni tampoco recipientes recubiertos con este material, p. ej. decoración que contiene metal. El metal refleja las microondas y pueden formarse chispas. El metal no puede absorber las microondas.

Las microondas traspasan directamente el recipiente apto y penetran en el alimento. Debido a que este está formado por infinidad de pequeñas moléculas, sobre todo de agua, las microondas provocan fuertes movimientos en dichas moléculas, aprox. 2,5 mil millones/segundo. Generándose así el calor. El calor se genera primero alrededor del alimento y a continuación penetra hacia el interior. Cuanta más agua contenga un alimento, más rápido se calienta o se cocina.

El calor se genera directamente en el interior del alimento. Lo que aporta las siguientes ventajas:

- Por lo general, los alimentos pueden cocinarse en la función Microondas sin o con muy poco líquido o grasa.
- Los procesos de descongelar, calentar y cocinar son más rápidos que si se utiliza una placa de cocción o un horno convencional.
- Los nutrientes como vitaminas y minerales se conservan.
- No se modifican el color natural y el sabor de los alimentos.

La generación de microondas se detiene en cuanto se interrumpe el proceso de cocción o se abre la puerta. Durante un proceso, la puerta cerrada y en perfecto estado ofrece protección suficiente contra las microondas.

Descripción de la potencia

En el microondas se pueden descongelar, calentar o cocinar alimentos en un tiempo más breve.

A continuación se describen los posibles usos del microondas:

- Seleccionando una potencia de microondas y un tiempo, es posible descongelar, calentar o cocinar alimentos.
- Es posible descongelar y, a continuación, calentar o cocinar alimentos congelados.
- También se puede utilizar el microondas como ayudante en la cocina, p. ej. para hacer que las masas fermenten, para derretir chocolate o mantequilla, para diluir gelatina, para preparar cobertura para tartas y conservas de cantidades pequeñas de frutas, verduras y carne.

Funciones



Funcionamiento Solo microondas

Este modo de funcionamiento es adecuado para descongelar, calentar y cocinar.

Programas automáticos

Están disponibles los siguientes programas automáticos:

Puede elegir entre cuatro categorías diferentes de programas automáticos.

- Cocción 
- Descongelar
- Calentar
- Palomitas 

Los programas dependen del peso. Es posible introducir el peso de los alimentos en gramos (g), libras (lb) o libras/onzas (lb/oz) (véase el capítulo «Ajustes», sección «Modificar ajustes»).

Consejos sobre el menaje para el microondas

Las microondas

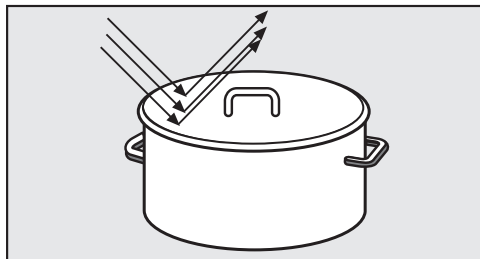

- son reflectadas por el metal.

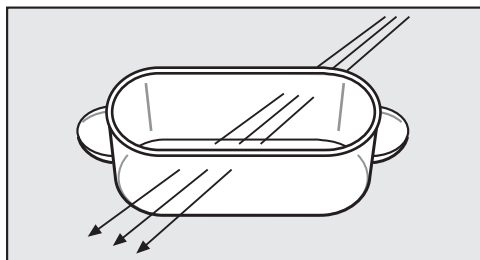

- atraviesan el cristal, la porcelana, el plástico y los materiales sintéticos.

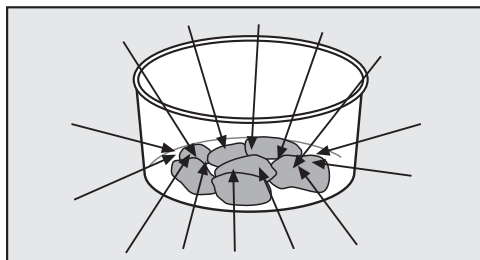

- quedan retenidas en los alimentos.

⚠ Peligro de sufrir quemaduras debido al uso de menaje inadecuado.

El menaje no apto para el uso en microondas puede resultar dañado y también el propio aparato microondas.

Tenga en cuenta los consejos en cuanto al menaje.

Material y forma

El material y la forma del menaje utilizado influyen en los tiempos de calentamiento y cocción. Se recomienda usar recipientes planos de forma redonda u ovalada. En este tipo de recipientes el calor se reparte más homogéneamente que en los recipientes angulares.

⚠ Riesgo de lesiones a causa de elementos de agarre y pomos huecos.

Si se usa vajilla con cuerpos huecos en los que se pueda acumular la humedad, existe peligro de explosión a causa de la presión en las partes huecas.

No utilice vajilla con agujeros, asas y tapas en los que pueda acumularse humedad a no ser que las cavidades estén bien ventiladas.

Metal

En ningún caso utilice recipientes de cocción de metal, papel de aluminio, cubiertos, menaje con una cobertura metálica (decoración, p. ej. bordes de oro o azul cobalto). El metal refleja las microondas e impide la cocción.

No utilice este tipo de recipientes de material sintético sin haber retirado por completo previamente la tapa.

Excepciones:

- Los platos preparados en bandejas de aluminio

se pueden descongelar y calentar en el microondas. Importante: separe la tapa y la fuente al menos 2 cm de las paredes del interior del microondas. El ca-

Consejos sobre el menaje para el microondas

lentamiento del alimento tiene lugar solo desde arriba. Al extraer el plato de la bandeja de aluminio y ponerlo en un recipiente apto para el microondas, por lo general, el calor se reparte de forma homogénea.

Tenga en cuenta que, en caso de utilizar fuentes de aluminio, se pueden formar chispas.

- Trozo de papel de aluminio

En el caso de piezas de carne de diferentes tamaños, p. ej. aves, conseguirá que se descongelen, calienten o cocinen de forma homogénea, si tapa las piezas más planas con trozos de papel de aluminio durante los últimos minutos.

Mantener el papel de aluminio al menos 2 cm separado de las paredes del interior del microondas. En ningún caso puede rozar las paredes.

- Pinchos y cierres de metal

Se pueden utilizar solo en caso de que la pieza de carne las supere en tamaño.

Esmaltes del menaje, colores

Algunos esmaltes y colores de menaje contienen sustancias metálicas. Por eso no son aptos para microondas.

Cristal

El vidrio refractario o vitrocerámico es muy apropiado para el horno microondas.

El vidrio de cristal, que contiene principalmente plomo, podría explotar dentro del microondas.

Por lo tanto no es adecuado.

Porcelana

El menaje de porcelana sí es apto.

Pero en ningún caso puede tener decoración de metal, p. ej. borde dorado o pequeños elementos de agarre huecos.

Loza

El menaje de loza decorada podrá utilizarse, siempre que la decoración esté por debajo del esmalte.

La loza puede calentarse. Póngase guantes de cocina.

Madera

Durante el proceso de cocción el agua se evapora en la madera. Produciendo que la madera se seque, y que aparezcan grietas.

Por eso los recipientes de madera no son adecuados.

Consejos sobre el menaje para el microondas

Materiales sintéticos

 Daños por plásticos sensibles al calor.

En caso de utilizar material sintético, este deberá ser termorresistente y soportar una temperatura mínima de 110 °C. De lo contrario se deformará y el plástico podría mezclarse con la comida.

Utilizar recipientes de plástico exclusivamente para los procesos con la función Microondas Solo.

Encontrará recipientes de plástico aptos para el microondas en tiendas especializadas.

Los recipientes de plástico de melamina no son adecuados. Absorben energía y se calientan. Infórmese al comprarlos de qué material están compuestos.

Para el calentamiento breve de los alimentos, podrá utilizarse menaje de material sintético expandido, p. ej. estiropor.

Es posible utilizar bolsas de plástico para calentar y cocinar el contenido, si previamente se hacen pequeños agujeros en la bolsa. A través de los orificios puede salir el vapor. Así se evita que se produzca un aumento de presión y que la bolsa explote.

Existen además bolsas para cocinar al vapor especiales, que no es necesario pinchar previamente. Es necesario tener en cuenta las indicaciones del embalaje.

 Peligro de sufrir quemaduras debido al uso de materiales inadecuados.

Los cierres de metal, pinzas de plástico y papel con alambre incorporado pueden inflamarse.

Evite estos cierres.

Envases desechables

Los recipientes de un solo uso deben cumplir con los requisitos que aparecen en el apartado «Consejos sobre el menaje para el microondas/Plástico».

 Peligro de sufrir quemaduras debido al uso de menaje inadecuado.

Los envases desechables de plástico, papel u otros materiales inflamables pueden incendiarse.

En ningún caso deje de vigilar el aparato al usar envases desechables de material sintético, papel u otros componentes inflamables para el calentamiento o la cocción de alimentos.

Para proteger el medio ambiente, evite los envases desechables.

Consejos sobre el menaje para el microondas

Comprobar menaje

Si duda sobre si es posible o no utilizar menaje de vidrio, porcelana en el microondas, puede realizar la siguiente comprobación:

- Coloque el recipiente vacío en el centro del aparato.
- Cierre la puerta.
- Pulse la tecla .
- Seleccione el nivel de potencia 900 vatios.
- Con las flechas \wedge y \vee , introduzca 30 segundos y confirme con *OK*.
- Pulse la tecla *start* para comenzar la prueba.

Si durante esta prueba se produjeran chispas, desconecte inmediatamente el aparato (pulsar la tecla  y confirmar con *OK*). El menaje que produce este tipo de reacción no es apto para el microondas. En caso de dudas, pregunte al fabricante o vendedor, si el menaje es apto para el microondas.

Con este test no puede comprobar, si las cavidades de las asas u otros componentes huecos están lo suficientemente aireadas.

Una tapa

- impide la excesiva salida de vapor, especialmente en procesos prolongados de calentamiento.
- acelera el proceso de calentamiento de los alimentos.
- Evita que los alimentos se sequen.
- Evita que el interior del aparato se ensucie.

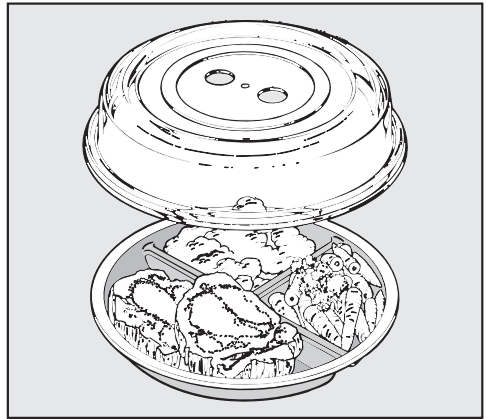

- Por este motivo, en la función Solo, tape los alimentos con una tapa.

Ese tipo de tapas se pueden adquirir en el mercado.

En lugar de la tapa, es posible utilizar un plástico transparente especial para microondas. El plástico transparente de uso doméstico puede deformarse y, debido al calor, mezclarse con otros alimentos.

Consejos sobre el menaje para el microondas

 Daños por plásticos sensibles al calor.

El material de la tapa soporta normalmente temperaturas de hasta 110 °C (ver indicaciones del fabricante). En caso de temperaturas más altas, podría deformarse y mezclarse con los alimentos.

Utilice por ello la tapa solo en microondas y exclusivamente para las funciones de microondas.

 Daños por aperturas cubiertas.

En caso de recipientes pequeños, la tapa puede sellar el recipiente y el vapor de agua no puede salir por las aperturas laterales. La tapa se calentaría demasiado y podría derretirse.

Tenga en cuenta que la tapa no selle el recipiente.

No utilizar tapa en caso de

- calentar alimentos empanados.
- En caso de que deban tener una costra, p. ej. las tostadas.

 Riesgo de explosión por la formación de presión.

Con el calor, en los recipientes cerrados o botellas se forma presión que podría hacerlos explotar.

No caliente nunca alimentos o líquidos con los recipientes cerrados, como por ejemplo tarros con comida para bebés. Abra el recipiente previamente. En caso de biberones, retire anteriormente el cierre y la tetina.

Primera puesta en funcionamiento

Ponga el microondas en funcionamiento exclusivamente cuando ya se encuentre empotrado.

Cuando el microondas se conecta a la red eléctrica, ya está listo para funcionar.

Pantalla de bienvenida

Aparece el logo de Miele. A continuación, se realizarán preguntas relativas a algunos ajustes necesarios para la primera puesta en funcionamiento del microondas.

- Siga las indicaciones del display.

Ajustar el idioma

- Seleccione el idioma deseado con las teclas de flechas.
- Confirme pulsando *OK*.

Si por error ha seleccionado un idioma que no comprende, siga las indicaciones del capítulo «Ajustes», apartado «Idioma ».

Ajustar el país

- Seleccione el país deseado con las teclas de flechas.
- Confirme pulsando *OK*.

Ajustar la hora

- Ajuste la hora con las flechas.
- Confirme pulsando *OK*.

El mensaje del display *Ind. hora desconectada* se marca con un .

- Confirme pulsando *OK*.

La información *Consumo energético aparece en el display* porque, con la indicación de hora desconectada, se ahorra energía.

- Pulse *OK*.

En el display aparece *Fin puesta funcionamiento*.

- Confirme pulsando *OK*.

En el display aparece *Seleccionar función*.

La indicación de la hora está configurada de fábrica de modo que funciona en segundo plano. El display se muestra oscuro para ahorrar energía. Puede modificar este ajuste del aparato si desea ver la hora en todo momento (ver capítulo «Ajustes», sección «Modificar ajustes»).

Si se puede ver la hora, todas las teclas sensoras reaccionan al tacto inmediatamente.



Si no se puede ver la hora, el aparato está desconectado. Hay que volver a conectarlo con la tecla *Conexión/Desconexión*  para que vuelva a estar listo para funcionar.

Consejo: La hora puede aparecer también en formato de 12 horas (ver el capítulo «Ajustes», sección «Hora»).

Corregir la indicación horaria

- Conecte el aparato con la tecla Conexión/Desconexión .

En el display aparece *Seleccionar función*.

- Pulse la tecla sensora .
- Utilice las flechas para seleccionar el subpunto *Ajustes*  y confirme con *OK*.
- Utilice después las flechas para seleccionar el subpunto *Hora* y confirme con *OK*.
- Utilice las flechas para seleccionar *Ajustar* y confirme con *OK*.





En el display, la hora actual tiene fondo blanco.

- Utilice las flechas para modificar la hora y confirme con *OK*.
- Pulse la tecla sensora  varias veces para volver al primer nivel.

En el display aparece *Seleccionar función*.

Ajustes

Relación de ajustes

Punto de menú	Ajustes posibles
Idioma 	...deutsch*, english... País
Hora	Indicación (Ind. hora desconectada*, Ind. hora conectada, Desconexión nocturna) Formato hora (24 h*, 12 h) Ajustar
Volumen	Señales acústicas  Sonido del teclado 
Luminosidad del display	
Unidades de medida	Peso (g*, lb, lb/oz)
Mantenimiento del calor	on*, off
Quick - Micro	Potencia (...900 W*, 750 W, ...) Duración (01:00*, ajustable)
Palomitas	Duración 03:20*, ajustable entre 2:30 y 3:50 min
Consulta alimentos int.	on*, off
Seguridad	Bloqueo del teclado (off*, on) Bloqueo puesta func.  (off*, on)
Versión software	
Distribuidor	Modo exposición (off*, on)
Ajustes de fábrica	No restaurar, Restaurar





* Ajuste de fábrica

Modificar los ajustes

Para algunos ajustes de su aparato, es posible seleccionar una alternativa.

Los únicos ajustes del aparato que pueden modificarse se encuentran en la tabla. Los ajustes de fábrica aparecen indicados en la tabla con una estrella*.

Para modificar un ajuste, realice lo siguiente:

- Pulse la tecla .
- Con las teclas de flecha, seleccione después *Ajustes* .
- Confirme la selección con *OK*.
- Ahora, puede elegir entre las opciones disponibles en la tabla con las teclas de flecha. Confirme el punto deseado con *OK*.
- En función del punto de menú, ahora puede introducir valores o seleccionar uno de los subpuntos.
- Si no desea modificar un ajuste y desea cambiar a otro ajuste, pulse la tecla .
- Si no desea modificar otros ajustes, pulse la tecla .



Los ajustes modificados se conservan después de un fallo en la red eléctrica.

Idioma

Puede ajustar el idioma de su país y el país.

Se puede seleccionar el país cuando existen varios países y, a su vez, distintas variantes del idioma que ha elegido.

Tras la selección y la confirmación, el idioma deseado aparece inmediatamente en el display.

Consejo: En caso de seleccionar por error un idioma que no entiende, seleccione . Oriéntese por el símbolo  para volver al submenú *Idioma* .

Hora

Indicación

Seleccione el tipo de indicación de la hora para el microondas apagado:

- on
La hora se muestra siempre en el display. Todas las teclas sensoras reaccionan inmediatamente al contacto.
- off
El display se muestra oscuro para ahorrar energía. Debe encender el microondas antes de poder usarlo.
- Desconexión nocturna
Para ahorrar energía, la hora solo se muestra en el display de 5:00 horas a 23:00 horas. El resto del tiempo, el display permanece oscuro. Debe encender el microondas antes de poder usarlo.

Formato hora

Es posible visualizar la hora en formato de 24 o 12 horas.

Ajustar

Ajuste las horas y los minutos.

Después de un fallo de corriente, se muestra de nuevo la hora. La hora se memoriza para aprox. 150 horas.

Ajustes

Volumen

El volumen de las señales acústicas se muestra con una barra de segmentos.

- ■■■■■■■■
volumen máximo

- □□□□□□
El tono está desconectado.

Señales acústicas

Si se activa la señal acústica, se emite una señal al transcurrir un tiempo ajustado.

Sonido del teclado

Si está activado el sonido de las teclas, suena una señal al seleccionar una tecla sensora.

Luminosidad del display

La luminosidad del display se representa con una barra de segmentos.

- ■■■■■■■■
luminosidad máxima

- ■□□□□□
luminosidad mínima

Unidades de medida

Peso

En los programas automáticos es posible introducir el peso de los alimentos en gramos (g), libras/onzas (lb) o libras/onzas (lb/oz).

Mantenimiento del calor

La función Mantenimiento del calor se conecta automáticamente si, una vez finalizado un proceso de cocción a al menos 450 vatios, la puerta permanece cerrada y no se pulsa ninguna tecla. Los alimentos se mantienen calientes tras aprox. 2 minutos con 80 vatios durante un máximo de 15 minutos.

- on
La función Mantenimiento del calor está conectada.

- off
La función Mantenimiento del calor está desconectada.

Quick - Micro

Para poner el aparato en funcionamiento a su máxima potencia durante un minuto, es suficiente con pulsar la tecla .

Se puede modificar la potencia y la duración. De esta forma, se puede guardar un proceso de cocción habitual en esta posición de programa.

- Potencia
Todos los niveles de potencia disponibles se pueden seleccionar.

- Duración
Con el nivel máximo de potencia se pueden programar 5 minutos de cocción, con el resto, 10 minutos.

Palomitas

Este programa está indicado para preparar palomitas para microondas.

El ajuste de fábrica de 3:20 minutos se puede modificar.

Se puede ajustar entre 2:30 y 3:50 minutos.

Consulta alimentos int.

La consulta acerca de los alimentos le recuerda que no debe poner en funcionamiento el aparato sin alimentos.

El aparato podría sufrir daños.

Si se inicia un proceso de cocción sin que se haya abierto la puerta, en el display aparece la consulta ¿Alimento en el interior?.

Es posible que no haya alimentos en el interior del aparato, ya que no se ha abierto la puerta durante un largo periodo de tiempo (aprox. 20 minutos).

El proceso se iniciará al confirmar con **OK** o después de abrir la puerta.

Seguridad

Bloqueo puesta func.

El bloqueo de puesta en funcionamiento impide el manejo indebido del aparato.

Seguirá pudiendo ajustar una alarma o un aviso con el bloqueo de puesta en funcionamiento activado.

El bloqueo de puesta en funcionamiento también se mantiene después de un fallo de corriente.

- on

El bloqueo de puesta en funcionamiento está activado. Antes de poder volver a utilizar el microondas, conéctelo y toque **OK** durante al menos 6 segundos.

- off

El bloqueo de puesta en funcionamiento está desactivado. Es posible utilizar el microondas de la forma habitual.

Bloqueo del teclado

El bloqueo del teclado impide la desconexión accidental o la modificación de un proceso de cocción. Si el bloqueo del teclado está activado, todas las teclas y campos del display se bloquean durante algunos segundos al comenzar un proceso de cocción.

- on

El bloqueo del teclado está activado. Antes de poder utilizar una función de teclas, deberá pulsar **OK** durante al menos 6 segundos. El bloqueo del teclado se desactiva tras un breve lapso de tiempo.

- off

El bloqueo del teclado está desactivado. Todas las teclas sensoras reaccionan inmediatamente al seleccionárselas.

Versión software

La versión del software es un dato importante para el Servicio Post-venta de Miele. Para el uso privado no se requiere esta información.

Ajustes

Distribuidor

Esta función le permite al distribuidor mostrar el microondas sin que se caliente. Para el uso privado no se requiere este ajuste.

Modo exposición

En caso de conectar el microondas con el modo Exposición activado, en el display aparecerá el mensaje Modo exposición. El aparato no calienta.

- on

El modo Exposición se activa si pulsa el campo *OK* durante al menos 4 segundos.

- off

El modo Exposición se desactiva si pulsa la tecla sensora *OK* durante al menos 4 segundos.

El microondas vuelve a estar totalmente listo para funcionar.

Ajustes de fábrica

Con un ajuste puede restablecer todas las modificaciones realizadas al estado inicial del microondas.

- No restaurar

Se mantienen todos los ajustes realizados.

- Restaurar

Todos los ajustes se restablecen al ajuste de fábrica.

Abrir la puerta

Si el microondas está funcionando, el funcionamiento se interrumpe al abrir la puerta.

 Peligro de lesiones cuando la puerta está abierta.

La capacidad de carga de la puerta es de 8 kg como máximo. Los niños podrían hacerse daño con la puerta abierta.

Impida que los niños se apoyen, se sienten o se cuelguen de la puerta abierta.

Colocar la vajilla en el interior del microondas

Lo más conveniente es colocar la vajilla en el centro de la base giratoria del microondas.

Plato giratorio

Con el plato giratorio los alimentos se descongelan, calientan o cocinan uniformemente.

Utilice únicamente el aparato con el plato giratorio.

El funcionamiento del plato giratorio se inicia automáticamente en cada proceso.

En ningún caso descongelar, calentar o preparar el alimento directamente sobre el plato giratorio. Tenga siempre en cuenta que la vajilla no sea más grande que el plato giratorio.

Sin embargo, en tal caso será conveniente que remueva los alimentos o bien que gire el recipiente entremedias, para que los alimentos se calienten uniformemente.

Cerrar la puerta

Si durante el transcurso de un proceso se ha abierto la puerta, pulse la tecla Start para reanudar el proceso.

Comenzar el proceso

La elección de la potencia del microondas se realiza confirmando con la tecla correspondiente.

- Pulse la tecla para el nivel de potencia seleccionado.

La tecla sensora del panel de mandos se ilumina en color naranja.

- Utilice las flechas para ajustar el tiempo de cocción deseado y confirme la elección con *OK*.

- Pulse la tecla *start*.

El proceso de cocción transcurre.

Puede seleccionar un nivel entre 7 niveles de potencia.

Cuanto mayor sea la potencia, mayor será la cantidad de ondas que lleguen hasta el alimento.

Los alimentos, que no puedan removerse o darse la vuelta durante el proceso de calentamiento o de cocción que presenten una composición muy variada, deberán calentarse con una potencia de microondas baja.

Solo así se puede producir un reparto homogéneo del calor. Seleccionando una duración prolongada, se obtiene el resultado de cocción deseado.

Manejo

El tiempo necesario dependerá de

- la temperatura inicial del alimento. Los alimentos sacados del frigorífico requieren un tiempo de calentamiento o cocción mayor que aquellos que se guardan a temperatura ambiente.
- El tipo y la consistencia del alimento. Las verduras frescas contienen más agua que las almacenadas algún tiempo y, por consiguiente, necesitarán menos tiempo para su cocción.
- Remover o dar la vuelta a menudo a los alimentos. Removiendo o dando la vuelta a menudo a los alimentos el calor se distribuye de forma más homogénea por lo que los alimentos necesitan un menor tiempo de cocción.
- La cantidad de alimentos.
Fórmula: doble cantidad; casi el doble de tiempo
Para cantidades inferiores de los alimentos se reduce el tiempo correspondiente.
- La forma y el material del menaje.

¿Alimento en el interior?

La indicación ¿Alimento en el interior? en el display le recuerda que no debe poner en funcionamiento el aparato sin alimentos.

El aparato podría sufrir daños.

En caso de pulsar la tecla, sin haber cerrado previamente la puerta, aparece la indicación ¿Alimento en el interior? en el display. Es posible que no haya alimentos en el interior del aparato, ya que no

se ha abierto la puerta durante un largo periodo de tiempo. El inicio está bloqueado hasta que se abra la puerta.

Interrumpir un proceso /continuar un proceso

Un **proceso** se puede. . . .

. . . **cancelar en cualquier momento:**

- Abra la puerta del aparato.

Se para el tiempo.

En el display aparece el mensaje Cerrar puerta.

. . . **confirmar:**

- Cierre la puerta y pulse la tecla start.

El proceso continúa.

Modificar la programación

Si, después de iniciar el proceso, se da cuenta de que . . .

. . .ha seleccionado una **potencia de microondas** demasiado alta o demasiado baja,

- Seleccione una nueva potencia de microondas.

. . . el **tiempo** indicado es demasiado breve o demasiado prolongado:

- Modifique el tiempo con las flechas y continúe el proceso (pulsar la tecla start).

Cancelar un proceso

- Pulse dos veces la tecla ↵ o, como alternativa, el nivel de potencia seleccionado.

En el display aparece Cancelar proceso.

- Confirme pulsando OK.

Una vez terminado el proceso

Una vez finalizado el proceso suena una señal acústica. La iluminación interior se apaga.

La señal se repetirá varias veces. En el display aparece **Listo**.

- Para confirmar, pulse la tecla del nivel de potencia seleccionado.

Mantenimiento del calor

La función **Mantenimiento del calor** se conecta automáticamente si, una vez finalizado un proceso de cocción a al menos 450 vatios, la puerta permanece cerrada y no se pulsa ninguna tecla. Los alimentos se mantienen calientes tras aprox. 2 minutos con 80 vatios durante un máximo de 15 minutos.

En el display aparece **Mantenimiento del calor**.

Si se abre la puerta o se pulsa una tecla, el proceso se cancela.

La función **Mantenimiento del calor** no se puede seleccionar por separado.

Puede seleccionar estas funciones (véase capítulo «Ajustes»).

Programar tiempos de cocción

El resultado del proceso de cocción podría verse afectado negativamente si el periodo que transcurre entre la introducción del alimento y la hora de inicio es demasiado largo. Los alimentos frescos podrían sufrir modificaciones de color o deteriorarse. Seleccione el tiempo más corto posible hasta el inicio del proceso de cocción.

Al introducir **Listo a las** o **Inicio a las** puede desconectar o conectar automáticamente un proceso de cocción.

- **Listo a las**

Ajusta a qué hora debe finalizar el proceso de cocción. El microondas se desconecta automáticamente a la hora indicada.

- **Inicio a las**

Se determina la hora de inicio de un proceso de cocción. El microondas se conecta automáticamente a la hora indicada.

- Introduzca los alimentos en el horno.
- Seleccione la función que desee.
- Ajuste el tiempo de cocción y confirme con **OK**.
- Pulse la tecla **⊕**.
- Utilice las flechas para seleccionar **Listo a las** o **Inicio a las** y confirme con **OK**.
- Establezca la hora deseada para que el proceso de cocción empiece o termine con las teclas de flecha y confirme con **OK**.

En el display aparece **Inicio a las** y la hora de inicio.

Manejo

Seleccionar Quick-Microondas



Para poner el aparato en funcionamiento a su máxima potencia durante un minuto, es suficiente con pulsar la tecla .

- Pulse la tecla .

Sin pulsar más teclas, el tiempo de cocción transcurre durante 1 minuto con la máxima potencia.

Modificar la duración y la potencia

Puede modificar la duración y la potencia almacenadas y guardar así un uso principal.

- Seleccione .
- Seleccione Ajustes  y confirme con *OK*.
- Seleccione Quick - Micro y confirme con *OK*.
- Seleccione Potencia.

En el display aparece Potencia y, detrás, la potencia guardada.

- Si desea modificar la potencia, confirme con *OK*.

La potencia guardada está marcada con .

- Utilice las flechas para modificar la potencia y confirme la selección con *OK*.
- Con las teclas de flecha, seleccione después Duración y, después, *OK*.
- Utilice las flechas para ajustar el tiempo de cocción deseado y confirme con *OK*.

En el display aparece Duración y, detrás, el tiempo seleccionado.

- Pulse  varias veces para volver al primer nivel de menú.



Se han guardado los niveles de potencia y el tiempo modificados y se accede a ellos cuando se pulsa la tecla .

En caso de un fallo de red se guardan los tiempos personales registrados en la memoria, por lo que no será necesario volver a introducirlos.

Bloqueo de puesta en funcionamiento

El bloqueo de funcionamiento impide el manejo indebido del aparato.

Activar el bloqueo de puesta en funcionamiento

- Seleccione .
- Seleccione Ajustes  y confirme con *OK*.
- Seleccione Seguridad y confirme con *OK*.
- Seleccione Bloqueo puesta func.  y, a continuación, *OK*.
- Seleccione on y, a continuación, *OK*.
- Desconecte el aparato para activar el bloqueo de puesta en funcionamiento.

Las funciones del aparato se han bloqueado y solo se pueden usar cuando se desactive el bloqueo de puesta en funcionamiento.

Tan solo es posible utilizar el minuterero avisador mientras el bloqueo de puesta en funcionamiento está activo (véase capítulo «Minuterero avisador»).

El bloqueo de puesta en funcionamiento también se mantiene después de un fallo de corriente.

Interrumpir el bloqueo de puesta en funcionamiento

Puede desactivar el bloqueo de puesta en funcionamiento temporalmente.

- Conecte el aparato con la tecla Conexión/Desconexión .

En el display aparece Bloqueo puesta func. .

- Confirme pulsando *OK*.

En el display aparece Pulsar *OK* durante 6 s.

- Siga el mensaje en el display.

En el display se muestra la cuenta atrás del tiempo.

A continuación, se interrumpe el bloqueo de puesta en funcionamiento.

- Introduzca el proceso de cocción deseado.

Todas las teclas y procesos se pueden seleccionar hasta que el aparato se desconecta.

Cuando se desconecta el aparato, el bloqueo de puesta en funcionamiento vuelve a estar activo.

Desactivar el bloqueo de puesta en funcionamiento

- Conecte el aparato con la tecla Conexión/Desconexión .

En el display aparece Bloqueo puesta func. .

- Confirme pulsando *OK*.

En el display aparece Pulsar *OK* durante 6 s.

- Siga el mensaje en el display.

En el display se muestra la cuenta atrás del tiempo.

A continuación, se interrumpe el bloqueo de puesta en funcionamiento.

- Seleccione .

- Seleccione Ajustes  y confirme con *OK*.

- Seleccione Seguridad y confirme con *OK*.

- Seleccione Bloqueo puesta func.  y, a continuación, *OK*.

- Seleccione *off* y, a continuación, *OK*.

- Desconecte el aparato.

Ahora, el bloqueo de puesta en funcionamiento está desactivado. Las funciones del aparato volverán a estar disponibles.

Manejo

Utilizar un minuterero avisador

Es posible ajustar un minuterero avisador para supervisar procesos externos, como p. ej. para cocer huevos. El tiempo programado se descuenta en segundos.

También puede utilizar el minuterero avisador cuando ha ajustado simultáneamente tiempos para conectar o desconectar un proceso de cocción (p.ej. como recordatorio para añadir especias a los alimentos después de transcurrido parte del proceso de cocción o para re-garlo).

- Toque la tecla .

En el display aparece *Aviso*.

- Utilice las flechas para ajustar el aviso deseado y confirme con *OK*.

En el display se ilumina  y se va descontando el tiempo.

Al finalizar el tiempo suena una señal de aviso.

 parpadea y el tiempo se va descontando. Así es posible saber cuánto tiempo hace que transcurrió el tiempo de aviso.

- Para detener el proceso, pulse la tecla .

Modificar el aviso

- Pulse la tecla .

En el display aparece *Modificar*. Ha finalizado el tiempo del aviso.

- Confirme pulsando *OK*.
- Corrija el tiempo con las flechas y confirme con *OK*.

Se reanuda el aviso.

Borrar el aviso

- Pulse la tecla .

En el display aparece *Modificar*. Ha finalizado el tiempo del aviso.

- Utilice las flechas para seleccionar *Borrar* y confirme con *OK*.

Se ha eliminado el aviso.

Usar el minuterero avisador y proceso de cocción

Adicionalmente al proceso de cocción en curso, es posible ajustar un aviso, este discurrirá en un segundo plano.

- Pulse la tecla .

- Utilice las flechas para seleccionar *Aviso* y confirme con *OK*.

- Utilice las flechas para ajustar el aviso deseado y confirme con *OK*.

- Toque la tecla .

En el display se pueden ver juntos el tiempo de cocción transcurrido y el aviso.



Manejo: Programas automáticos

Los programas automáticos dependen del peso.

Es posible introducir el peso de los alimentos en gramos (g), libras (lb) o libras/onzas (lb/oz) (véase el capítulo «Ajustes», sección «Modificar ajustes»).

Existen cuatro categorías diferentes de programas automáticos:

- Cocción 
- Descongelar
- Calentar
- Palomitas 

Se accede a los programas de cocción y el programa para palomitas a través de las teclas sensoras  o .

A los programas automáticos de las categorías Descongelar y Calentar se accede con la tecla sensora  y, después, se pueden seleccionar con las teclas de flecha.

Utilizar los programas automáticos

- Seleccione el programa automático deseado y confirme con **OK**.
- Introduzca el peso del alimento y confirme con **OK**.
- Con las flechas, seleccione entre las opciones Comenzar ahora, Inicio a las y Listo a las.
- Siga las indicaciones que aparecen en el display, por ejemplo, Girar el alimento o Remover los alimentos.
- Tenga en cuenta el tiempo a temperatura ambiente (tiempo de compensación), para que el calor se reparta de forma homogénea por el alimento.

Cocción

Puede elegir entre 13 programas automáticos. El tiempo de compensación es de aprox. 2 minutos.

- Beicon
- Patatas
- Pollo en salsa
- Filete de pescado
- Filete pescado en salsa
- Sopa
- Verduras
- Comida congelada
- Verduras congeladas
- Compota de frutas
- Carne en salsa
- Arroz
- Potaje

Descongelar

Hay disponibles 13 programas para descongelar diferentes grupos de alimentos. El tiempo de compensación es de aprox. 10 minutos.

- Pan
- Tartas
- Muslos de pollo
- Plato combinado
- Filete de pescado
- Fruta
- Carne en trozos
- Picado
- Aves

Manejo: Programas automáticos

- Sopa
- Carne en rodajas
- Verduras
- Pescado

Calentar

Hay disponibles 8 programas automáticos para calentar diferentes grupos de alimentos. En estos programas, el tiempo de compensación es de aprox. 2 minutos.

- Gratinado
- Pollo en salsa
- Plato combinado
- Filete pescado en salsa
- Sopa
- Carne en salsa
- Potaje
- Verduras

Palomitas

Este programa automático está indicado para preparar palomitas para microondas.

Es posible adquirir paquetes de palomitas de diferentes tamaños. El programa está ajustado a un paquete de palomitas de aprox. 100 g. En caso de un paquete de tamaño diferente, es posible modificar la indicación de tiempo (ver capítulo «Ajustes», sección «Modificar ajustes»).

No es posible modificar la indicación de tiempo de un programa en curso.

El programa no es apto para la preparación de maíz para palomitas o mazorcas de maíz.

Utilice este programa automático exclusivamente para la preparación de palomitas al microondas.

- Coloque la bolsa sobre el plato giratorio según las instrucciones que aparecen en el paquete.

En caso de que la bolsa toque la pared interior y se quede colgada, esto podría provocar una acumulación de calor.

Asegúrese de que la bolsa se puede hinchar sin obstáculos.

- Pulse .

Después de un tiempo breve comienza el programa. Comienza inmediatamente después de pulsar la tecla **start**. Pronto comienzan a oírse explotar los primeros granos de maíz.

- Interrumpa el programa antes de acabar cuando ya casi no oiga los ruidos de explosión. Tenga siempre en cuenta las indicaciones del paquete.

 **Riesgo de sufrir quemaduras** debido a que la bolsa está caliente. La bolsa está demasiado caliente. Retírela con cuidado.

Recetas: Programas automáticos

A continuación se ofrecen algunas propuestas de recetas para programas automáticos de la categoría «Cocción [Auto]», que permiten variaciones.

En caso de superar el peso indicado para los programas, el alimento no se cocinará suficientemente.

Tenga en cuenta las indicaciones de peso.

Verduras

Preparación

Poner la verdura lavada y preparada en una fuente. Dependiendo del grado de frescura y de humedad añadir 3–4 cucharadas de agua y un poco de sal u otras especias. Introducir el peso, incluido el agua, y cocinar en la fuente con tapa. Una vez transcurrido aproximadamente la mitad del tiempo, se emite una señal para dar la vuelta o remover el alimento.

En caso de preparar verduras en salsa, introducir el peso incluido los ingredientes de la salsa. Es necesario tener siempre en cuenta las indicaciones de peso máximas.

Zanahorias en salsa de nata y perifollo (2 porciones)

Tiempo de preparación: 25–35 minutos

Ingredientes

350 g de zanahorias, limpias
5 g de mantequilla
50 ml de caldo de verdura (instantáneo)
75 g de crème fraîche
1 cucharada de vino blanco
Sal, pimienta
1 pizca de azúcar
 $\frac{1}{2}$ cucharadita de mostaza
1–2 cucharadas de perifollo, picado o
1 cucharada de perifollo, seco y rallado
Aprox. 1 cucharada de maicena

Preparación

Cortar las zanahorias en tiras (gruesas de aprox. 3–4 mm) o rebanadas (3–4 mm). Mezclar la mantequilla, el caldo, la crème fraîche y el resto de ingredientes y añadir las zanahorias. Cocinar tapado, mezclar al oír la señal de aviso.

Ajuste: [Auto] Verduras

Peso: 525 g

Nivel: plato giratorio

Recetas: Programas automáticos

Patatas

Con este programa es posible preparar patatas cocidas con sal, patatas con piel y patatas en caldo Bouillon.

Preparación

Introduzca la proporción de patatas y líquido.

Para las patatas cocidas con sal, cubrir las patatas con agua en una fuente, añadir la sal y tapar.

En el caso de patatas con piel, añadir 1 cucharada de agua por cada patata. Pinchar la piel de las patatas bien con un tenedor o con un palillo y cocinar con tapa.

Patatas doradas (3 porciones)

Tiempo de preparación: 25–35 minutos

Ingredientes

500 g de patatas peladas
1 cebolla picada fina
10 g de mantequilla
1–2 cucharadas de curry en polvo
250 ml de caldo de verdura (instantáneo)
50 ml de nata
125 g de guisantes (congelados)
Sal, pimienta

Preparación

Cortar las patatas en dados grandes (aprox. 3 x 3 cm) o utilizar patatas pequeñas. Ponga todos los ingredientes en una fuente lo suficientemente grande y mezcle. Cocinar tapado, dar la vuelta y mezclar al oír la señal de aviso.

Ajuste: Patatas

Peso: 800 g

Nivel: plato giratorio

Arroz

Con este programa es posible preparar arroz en el microondas.

Preparación

Introduzca el peso del arroz seco.

Añada agua hirviendo al arroz en la siguiente proporción: 1 de arroz por 2 de agua.

Cocine el arroz tapado.

Curry de pescado (4 porciones)

Tiempo de preparación: 35–45 minutos

Ingredientes

300 g de piña en porciones
1 pimiento rojo
1 plátano pequeño
500 g de filetes de pescado (acerina o gallineta)
3 cucharadas de zumo de limón
30 g de mantequilla
100 ml de vino blanco
100 ml de zumo de piña
Sal, azúcar, chile en polvo
2 cucharadas de maicena

Preparación

Cortar en dados el filete de pescado, poner en una fuente y espolvorear con zumo de limón. Corte los pimientos en cuartos, retire los nervios y las semillas y córtelos en tiras finas. Pele los plátanos y córtelos en rodajas finas. Añada el pimiento y los trozos de piña al pescado y mezcle. Añadir la mantequilla. Mezcle el vino, el zumo, las especias y la maicena y añádalo al pescado. Mezcle bien y cocine tapado.

Ajuste: Filete pescado en salsa.

Peso: aprox. 1.200 g

Nivel: plato giratorio

Beicon

Con este programa es posible preparar panceta crujiente en el microondas.

Preparación

Colocar una hoja de papel de cocina en un plato apto para microondas.

Colocar la panceta sobre el papel y cubrirlo con otra hoja de papel de cocina.

Acceder al programa **Beicon**, introducir el número de trozos e iniciar el programa.

Recetas: Programas automáticos

Pechuga de pollo en salsa de mostaza (4 porciones)

Tiempo de preparación: 30 minutos

Ingredientes

250 g de crème fraîche
1 diente de ajo machacado
4 cucharadas de mostaza dulce
1 1/2 cucharadita de sal
1/2 cucharada de salvia
4 filetes de pechuga de pollo (de 200 g cada uno), preparados para cocinar

Accesorios

Molde para horno apto para el microondas

Preparación

Para la salsa, mezclar la crème fraîche, el ajo, la mostaza, la sal y la salvia.

Colocar los filetes de pechuga de pollo en un molde para horno y distribuir la salsa por encima. Taparlos e iniciar el programa.

Cuando se muestre en el display Dar la vuelta, dar la vuelta a los filetes de pechuga de pollo y regar con la salsa. Seguir cocinando tapado.

Ajuste: Pollo en salsa

Peso: 1100 g

Nivel: plato giratorio

Consejo

Otra alternativa es utilizar mostaza granulada.

Sopa minestrone (4 porciones)

Tiempo de preparación: 40 minutos

Ingredientes

50 g de panceta
1 cebolla
150 g de apio
2 tomates
150 g de zanahorias
100 g de judías verdes congeladas
100 g de guisantes congelados
50 g de pasta (conchas pequeñas)
1 cucharada de mezcla de hierbas variadas italianas congeladas
100 ml de caldo de verdura
100 g de queso duro (parmesano) entero

Accesorios

Recipiente de cristal con tapa, apto para el microondas

Preparación

Cortar la panceta y la cebolla. Cortar el apio y los tomates. Cortar las zanahorias en rodajas. Incorporar todo en un recipiente de cristal.

Añadir las judías verdes, los guisantes, la pasta y las hierbas provenzales con caldo y remover. Taparlos e iniciar el programa.

Remover varias veces la sopa y seguir cocinando tapada.

Rallar el parmesano y esparcir por la sopa.

Ajuste: Sopa

Peso: 1 kg

Nivel: plato giratorio

Consejo

En lugar de la pasta, también es posible utilizar 150 g de patatas en dados.

Potaje de repollo (4 porciones)

Tiempo de preparación: 45 minutos

Ingredientes

200 g de carne picada, de vacuno

$\frac{1}{2}$ cucharadita de sal

$\frac{1}{2}$ cucharaditas de pimentón, dulce

Pimienta

1 cebolla

250 g de patatas

100 g de puerros

250 g de repollo

250 g de remolacha

250 ml de caldo de buey

$1\frac{1}{2}$ cucharadita de sal

2 cucharadas de vinagre de vino tinto

150 g de crème fraîche

1 cucharada de perejil picado

Accesorios

Fuente, apta para el microondas

Preparación

Amasar la carne picada con la sal, el pimentón y la pimienta. Formar unas pequeñas albóndigas y colocarlas en un cuenco.

Cortar en dados la cebolla y las patatas. Cortar el puerro en rodajas. Cepillar el repollo. Rallar la remolacha.

Cubrir las albóndigas con la verdura. Incorporar el caldo de buey y la sal. Hornear tapado según el programa.

Mezclar la crème fraîche con el perejil. Rectificar el vinagre de vino tinto.

Ajuste: Potaje

Peso: 1600 g

Nivel: plato giratorio

Königsberger Klopse (albóndigas en salsa de alcaparras típicas de la región de Berlín) (4 porciones)

Tiempo de preparación: 30 minutos

Para las albóndigas

40 g de pan rallado

110 ml de agua

1 cebolla picada fina

250 g de carne picada, de cerdo

250 g de carne picada, de vacuno

1 huevo, tamaño M

1 cucharadita de sal

Pimienta

Para la salsa

40 g de mantequilla en pomada

40 g de harina de trigo tipo 405

500 ml de caldo de carne frío

2 C de nata

1 cucharadas de alcaparras

1 cucharadita de limón

Accesorios

Molde para horno apto para el microondas

Preparación

Mezclar el pan rallado con el agua y deje reposar.

Incorporar las cebollas y la carne picada al pan rallado. Amasar con el huevo, la sal y la pimienta hasta obtener la masa de carne. Formar 8 albóndigas e introducir en un molde.

Recetas: Programas automáticos

Mezclar la mantequilla y la harina e introducir junto con las albóndigas en pequeñas porciones. Incorporar el caldo de carne. Hornear tapado según el programa.

Cuando suene la señal, revolver la salsa con cuidado hasta que quede homogénea. Condimentar al gusto con nata, alcaparras y limón y seguir cocinando.

Ajuste: Carne en salsa

Peso: 1.400 g

Nivel: plato giratorio

Filete de pescado

Sazonar los filetes de pescado cocinados, introducirlos en un molde apto para el microondas, cubrir con film para microondas o con una tapa apta para microondas, introducir el peso y cocinar tapado.

Jalea de frutos rojos («Beerengrütze») (4 porciones)

Tiempo de preparación: 15–20 minutos

Ingredientes

400 g de bayas mezcladas
(p.ej. fresas, frambuesas), frescas o congeladas

50 ml de sirope de fresas

1–2 cucharada de maicena

20 ml de licor de grosellas

Preparación

Ponga las bayas en una fuente con 100 ml de agua y el sirope.

Mezcle la maicena con 2 cucharadas de agua y el licor, añada a las bayas y cocinar según el programa.

Ajuste: Compota de frutas

Peso: 500 g

Nivel: plato giratorio

Consejo

Acompáñelo de natillas claritas o de helado.

Para calentar alimentos seleccione las siguientes potencias de microondas:

Bebidas	900 vatios
Alimentos	600 vatios
Biberones y potitos	450 vatios

 Peligro de sufrir quemaduras por alimentos calientes.

Los biberones y potitos en ningún caso pueden estar demasiado calientes.

Por lo tanto, caliéntelos solo durante 1/2 o 1 minuto a 450 vatios.

Consejos para calentar correctamente

Utilice siempre tapa. Tan solo los asados y empanados se pueden calentar sin tapa.

 Riesgo de explosión por la formación de presión.

Con el calor, en los recipientes cerrados o botellas se forma presión que podría hacerlos explotar.

No caliente nunca alimentos o líquidos con los recipientes cerrados, como por ejemplo tarros con comida para bebés. Abra el recipiente previamente. En caso de biberones, retire anteriormente el cierre y la tetina.

 Peligro de lesiones por rebosamientos.

Al cocinar, especialmente al recalentar líquidos en el microondas, puede ocurrir que se haya alcanzado ya la temperatura de ebullición sin el uso de la varilla, pero aún no se producen las burbujas de vapor. El líquido no hierve uniformemente. Este retraso de ebullición en el momento de retirar el recipiente o durante una sacudida puede originar la formación repentina y explosiva de burbujas de vapor, provocando que entre en ebullición repentinamente en forma de explosión. La formación de burbujas de vapor puede ser tan fuerte que puede hacer que la puerta del aparato se abra sola.

Evite la ebullición retardada removiendo el líquido antes de calentarlos. Después del calentamiento, espere al menos 20 segundos antes de retirar el recipiente del horno. También puede colocar una varilla de vidrio o un objeto similar en el recipiente durante el calentamiento.

Los huevos pueden explotar.

No caliente huevos cocidos, tampoco sin cáscara, con el microondas.

Calentar

Los alimentos sacados del frigorífico requieren un tiempo de calentamiento o cocción mayor que aquellos que se guardan a temperatura ambiente. El tiempo de calentamiento depende de la consistencia, la cantidad y la temperatura inicial del alimento.

Procure que los alimentos estén siempre lo suficientemente calientes.

En caso de tener dudas sobre si el alimento está lo suficientemente caliente o no, prolongue el tiempo.

En caso de cantidades grandes de alimentos, remuévalos o gírelos durante el calentamiento. Remueva la parte de los bordes hacia el centro, para que los bordes se calienten más rápido.

Tras el calentamiento

Tenga cuidado al retirar la vajilla. Puede estar caliente.

La vajilla no se calienta por las microondas (excepción: loza), sino por la transferencia de calor del alimento.

Después del calentamiento, deje reposar el alimento durante unos minutos a temperatura ambiente, para que el calor se reparta por dentro del alimento homogéneamente. Las temperaturas se compensan.

 Peligro de sufrir quemaduras por alimentos calientes.

Los alimentos pueden estar muy calientes después de calentarse.

Después de calentar el alimento, especialmente en el caso de biberones y potitos, remover o agitar y comprobar la temperatura antes de comerlo/beberlo.

Poner el alimento en una fuente apta para el microondas y cocinar tapado.

Se recomienda seleccionar una potencia más alta de 900 vatios hasta que hierva y, a continuación, continuar la cocción a 450 vatios.

Para la elaboración de **arroz con leche** o **sémola**, seleccionar primero 900 vatios y, después, 150 vatios.

Consejos para la cocción

En el caso de las verduras, los tiempos de cocción dependen de su consistencia. Las verduras frescas contienen agua y, por lo tanto, se preparan más rápido. En el caso de verduras en conserva, añada un poco de agua.

Los alimentos sacados del frigorífico requieren un tiempo de cocción mayor que aquellos que se guardan a temperatura ambiente.

Durante la cocción, remueva o gire los alimentos. Así conseguirá que el calor se reparta de forma homogénea.

 Riesgo para la salud debido a cocción demasiado breve.

Cocine durante tiempo suficiente los alimentos especialmente delicados como, p. ej. el pescado.

En el caso de este tipo de alimentos, tenga siempre en cuenta los tiempos de cocción.

Al calentar **alimentos con piel dura o cáscara** como tomates, salchichas, patatas con piel o berenjenas, es necesario pincharlos varias veces para que el vapor que se genera durante la cocción pueda salir y evitar así que exploten.

 Riesgo de sufrir daños por huevos con cáscara.

Los huevos con cáscara pueden explotar durante la cocción e, incluso, una vez fuera del microondas.

Prepare los huevos con cáscara solo en el menaje adecuado y en la función Microondas.

 Riesgo de sufrir quemaduras por huevos sin cáscara.

Si calienta huevos sin cáscara, la yema podría salpicar después del calentamiento debido a la presión alta.

Los huevos sin cáscara se pueden preparar en el microondas pero es necesario pinchar primero la piel de la yema.

Después de la cocción

 ¡Tenga cuidado al retirar la vajilla! Puede estar caliente.

La vajilla no se calienta por las microondas (excepción: loza), sino por la transferencia de calor del alimento.

Después del calentamiento, deje reposar el alimento durante unos minutos a temperatura ambiente (tiempo de compensación), para que el calor se reparta por dentro del alimento homogéneamente. Las temperaturas se compensan.

Descongelar

 Riesgo para la salud debido a alimentos recongelados.

Si los alimentos descongelados se vuelven a congelar, pierden nutrientes y se estropean.

En ningún caso vuelva a congelar alimentos descongelados. Consuma dichos alimentos lo antes posible. En el caso de alimentos cocinados o asados, es posible congelarlos de nuevo.

Para descongelar alimentos seleccione las siguientes potencias de microondas:

- 80 vatios
para descongelar alimentos muy delicados, como mantequilla, nata, tartas de mantequilla o masa pastelera y queso.
- 150 vatios
para descongelar otros alimentos.

Sacar el alimento del embalaje y ponerlo en un recipiente apto para el microondas, descongelarlo sin tapa. Una vez transcurrido la mitad del tiempo, girarlo, cortarlo y removerlo.

Para descongelar carne, sacarla del paquete y ponerla sobre el plato giratorio en un recipiente de cristal o porcelana, para que recoja el jugo. Girar durante el tiempo de descongelación.

 Riesgo para la salud debido a la salmonela.

En caso de descongelar aves, tener especial cuidado con la limpieza.

No utilice en ningún caso el líquido de la descongelación.

Para cocinar, la carne, las aves y el pescado no deben estar totalmente descongeladas.

Es suficiente con que estén medio descongeladas. La superficie está lo suficientemente blanda como para absorber las especias.

Descongelar y, después, preparar

Es posible descongelar y, a continuación, calentar o cocinar alimentos congelados.

Seleccione primero 900 vatios y a continuación 450 vatios.

Sacar el alimento del embalaje y colocar en un recipiente apto para el microondas, descongelar tapado y calentar o cocinar. Excepción: preparar hamburguesas sin tapa.

En caso de alimentos con mucho líquido, por ejemplo sopas o verduras, remover frecuentemente. Una vez transcurrida la mitad del tiempo, separar las rodajas de carne con cuidado y girar. En el caso del pescado, si fuera necesario, girar.

Después de descongelarlo y calentarlo o cocinarlo, deje reposar el alimento durante unos minutos a temperatura ambiente, para que se produzca un reparto homogéneo del calor.

Preparación de conservas

El microondas también sirve para preparar conservas de pequeñas cantidades de fruta, verdura y carne en tarros de cristal aptos para el microondas que puede encontrar en comercios. Prepare los tarros de la forma habitual. Hay que llenar los tarros dejando siempre 2 cm debajo del margen superior.

Cierre los tarros de conservas aptos para el microondas solo con cierres o cinta adhesiva aptos para el microondas. No utilice nunca abrazaderas metálicas o tarros con tapas de rosca así como latas para evitar que se formen chispas.

Lo más conveniente es hervir como máx. cuatro tarros de $\frac{1}{2}$ l.

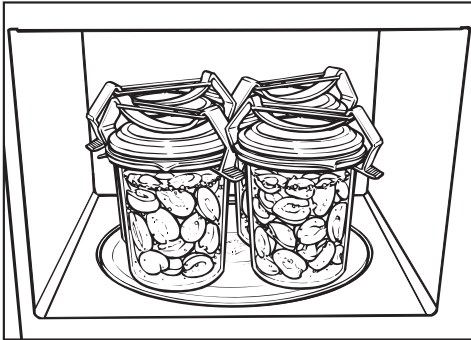

- Coloque los tarros sobre el plato giratorio.
- Seleccione una potencia de 900 W y espere hasta que se produzca la ebullición del líquido en el interior de los tarros.

El tiempo necesario dependerá de:

- la temperatura inicial del contenido del tarro,
- la cantidad de tarros.

Duración hasta que se haya alcanzado una ebullición homogénea, es decir, hasta que en todos los frascos suban burbujas a una distancia muy pequeña:

1 tarro	aprox. 3 minutos
2 tarros	aprox. 6 minutos
3 tarros	aprox. 9 minutos
4 tarros	aprox. 12 minutos

Estos tiempos serán suficientes para las conservas de fruta y pepinillos.

En caso de verduras, una vez conseguido el proceso de ebullición, reduzca la potencia a 450 W y

- prepare zanahorias durante 15 minutos
- o guisantes durante aprox. 25 minutos.

Después de preparar las conservas

extraiga los tarros del interior del aparato y tápelos con un paño durante 24 horas en un lugar sin corriente de aire.

Retire las abrazaderas o la cinta adhesiva de las tapas y asegúrese de que los tarros queden cerrados herméticamente.

Consejos prácticos

Alimentos	Cantidad	Potencia MW (vatios)	Tiempo (min)	Observaciones
Derretir margarina/mantequilla	100 g	450	1:00–1:10	Derretir sin tapar
Derretir chocolate	100 g	450	3:00–3:30	Derretir sin tapar, remover varias veces
Diluir gelatina	1 sobre + 5 cucharadas de agua	450	00:10–00:30	Disolver sin tapar, remover varias veces
Preparar la cobertura para bizcochos	1 sobre + 250 ml líquido	450	4–5	Calentar sin tapar, remover varias veces
Masa de levadura	Masa de 100 g de harina	80	3–5	Dejar subir la masa tapada
Aumentar meringues de chocolate	20 g	600	00:10–00:20	En un plato sin tapar
Aromatizar salsas para ensaladas	125 ml	150	1–2	Calentar ligeramente, sin tapar
Templar cítricos	150 g	150	1–2	Colocar en un plato sin tapar
Dividir el helado en porciones	500 g	150	1–3	Colocar sin tapar en el horno
Pelar tomates	3 unidades	450	6–7	Hacer cortes en cruz en la parte superior de los tomates, calentar tapados en un poco de agua, quitar la piel. Los tomates pueden estar muy calientes.
Preparar mermelada de fresa	300 g de fresas 300 g de azúcar con gelatina	900	7–9	Mezcle las frutas con el azúcar, cocine tapados

Todas las indicaciones tienen carácter orientativo.

Datos para los laboratorios de ensayo

Platos de prueba según EN 60705	Potencia MW (vatios)	Duración [min]	Tiempo de compensación* (min)	Observación
Crema de huevo, 1000 g	300	38-40	120	Menaje según norma, medidas del borde superior (25 x 25 cm)
Bizcocho fino, 475 g	600	7-7:30	5	Menaje según norma, diámetro exterior del borde superior 220 mm, cocinar sin tapar
Masa de carne picada, 900 g	600 450	4 17	5	Menaje según norma, medidas del borde superior 250 mm x 124 mm, cocinar sin tapar
Descongelar carne (carne picada), 500 g	300 150	3 6:30	10	Menaje según norma, descongelar sin tapar, girar después de media hora
Frambuesas, 250 g	150	7	3	Menaje según norma, descongelar sin tapar

* Deje reposar los alimentos a temperatura ambiente durante este tiempo de compensación, para que la temperatura se distribuya de forma homogénea por los alimentos.

Limpieza y mantenimiento

Desconectar de la red el aparato, antes de limpiarlo (p. ej. desenchufar la clavija).

En ningún caso utilizar un aparato de limpieza a vapor para limpiar el microondas.

El vapor podría llegar a los componentes eléctricos del microondas y provocar un cortocircuito.

Interior del aparato y parte interior de la puerta

⚠ Riesgo de sufrir quemaduras debido a que el interior está caliente.

Justo después del uso, el interior puede estar caliente para limpiarse. Lleve a cabo la limpieza del interior, en cuanto se enfríe.

⚠ Riesgo de incendio por suciedad fuerte.

En determinadas circunstancias, la suciedad fuerte puede dañar el microondas y, por lo tanto, provocar situaciones peligrosas a causa del peligro de incendio.

No espere demasiado para la limpieza para que no se complique innecesariamente y, en casos extremos, que sea imposible.

Puede limpiar el interior del horno y parte interior de la puerta con un producto de limpieza suave o con un poquito de detergente o agua. Seque la base con un paño suave.

En caso de suciedad, caliente un vaso de agua durante 2 o 3 minutos en el interior del microondas, hasta que hierva. El vapor se condensa en el interior y re-

blandece la suciedad. Es posible eliminarla con un paño y un poco de detergente.

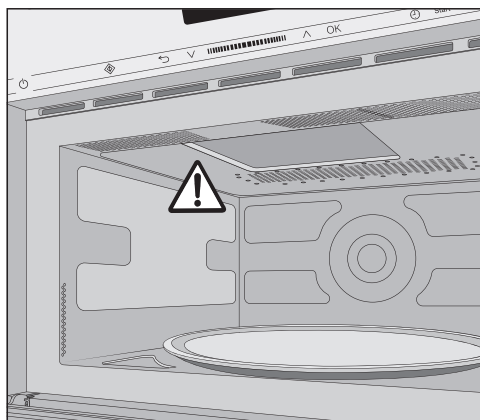

No retire la tapa de la apertura para la salida de las microondas situada en el interior y tampoco la lámina que protege la parte interior de la puerta.

En ningún caso pueden llegar ni objetos ni agua a las ranuras de ventilación del aparato.

En ningún caso aclare el microondas con un paño demasiado húmedo, de lo contrario podría penetrar humedad en su interior a través de los orificios.

No utilice productos abrasivos, porque podrían dañar el material del aparato.

Los olores del interior del horno se neutralizan si hierva una taza de agua con unas gotas de zumo de limón en su interior durante un par de minutos.

⚠ Riesgo para la salud debido a un aparato defectuoso.

Un aparato con la puerta dañada no se podrá poner de nuevo en funcionamiento hasta que un técnico autorizado de Miele no lleve a cabo su reparación. Durante el funcionamiento, se pueden generar microondas que pueden suponer un riesgo para el usuario.

Mantenga la puerta abierta y compruebe visualmente que no tenga ningún daño. No ponga en funcionamiento el aparato si

- la puerta está doblada.
- las bisagras de la puerta están sueltas.
- hay agujeros o grietas visibles en la carcasa, en la puerta o en las paredes.

Para la limpieza del interior es posible:



- Retirar el plato giratorio y lavarlo en el lavavajillas o de forma manual con un detergente suave.

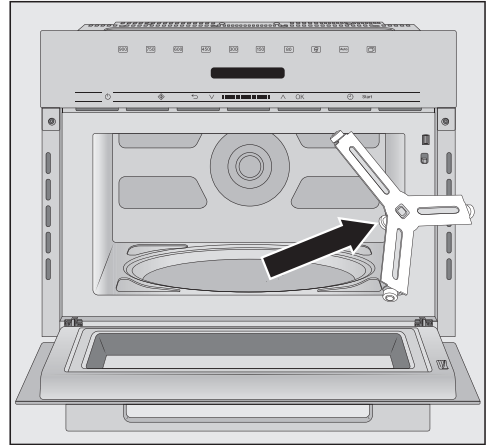

- Limpiar el anillo de rodadura, que se encuentra por debajo del plato giratorio, así como la base del microondas. El plato giratorio girará solo a trompicones.
- Limpiar las superficies de contacto entre el plato y el anillo de rodadura.

No gire la cruz giratoria manualmente, puesto que podría resultar dañado el motor de accionamiento.

Limpieza y mantenimiento

Frontal del aparato

En ningún caso pueden llegar ni objetos ni agua a las ranuras de ventilación del marco.

Si se deja que la suciedad actúe durante más tiempo, en algunas circunstancias ya no se podrá eliminar y las superficies podrían cambiar de color o sufrir modificaciones.

Elimine la suciedad del frontal del aparato cuanto antes.

Limpie el frontal del aparato con una bayeta limpia, detergente suave y agua caliente. A continuación, seque las superficies con un paño suave.

También es posible utilizar un paño de microfibra limpio y húmedo sin detergente.

Todas las superficies son sensibles a los arañazos. En el caso de las superficies de cristal, podría darse el caso de que los arañazos se convirtieran en roturas.

Todas las superficies pueden desteñirse o modificarse si entran en contacto con un detergente inadecuado.

Por este motivo, tenga en cuenta las siguientes indicaciones de limpieza.

A fin de evitar daños en las superficies durante la limpieza, nunca utilice

- productos de limpieza que contengan sosa, amoníaco, ácidos o cloruros,
- productos de limpieza descalcificadores,
- productos de limpieza abrasivos, p. ej., líquidos o en polvo, o piedras de limpieza,
- productos de limpieza que contengan disolventes,
- productos de limpieza especiales para acero inoxidable,
- productos de limpieza para lavavajillas,
- sprays para hornos,
- limpiacristales,
- cepillos y esponjas duros y abrasivos, como p. ej., los especiales para ollas,
- gomas quitamanchas,
- espátulas de metal afiladas.

La mayor parte de las anomalías que se producen en el día a día las podrá solucionar usted mismo. En muchos casos se puede ahorrar tiempo y dinero, ya que evitará la intervención del Servicio Post-venta.

Las siguientes tablas le ayudarán a encontrar las causas de un fallo o error, y corregirlo.

Problema	Causa y solución
No es posible iniciar un proceso.	<p>Compruebe</p> <ul style="list-style-type: none">■ si la puerta del aparato está cerrada,■ si el bloqueo de puesta en funcionamiento está conectado (ver el capítulo «Ajustes», sección «Bloqueo de puesta en funcionamiento»),■ si en el display aparece ¿Alimento en el interior?. Debido a que no se ha abierto la puerta durante un periodo de tiempo largo (aprox. 20 minutos) (ver capítulo «Manejo», sección «¿Alimento en el interior?»).■ O si la clavija del aparato no está correctamente enchufada.■ O si el fusible de la instalación doméstica ha saltado, porque el aparato, la tensión de red u otro aparato están defectuosos (retirar la clavija de red del enchufe, ponerse en contacto con un electricista profesional o con el Servicio Post-venta, ver capítulo del «Servicio Post-venta»).
Después de un proceso de cocción, se pueden oír ruidos.	<p>No se trata de ninguna anomalía. Una vez finalizado el proceso de cocción, el ventilador de refrigeración permanece conectado durante un tiempo para evitar que se forme humedad en el interior del aparato, en el panel de mandos o en el armario de alojamiento. Se desconecta automáticamente.</p>
La indicación está oscura.	<p>La hora está desconectada.</p> <ul style="list-style-type: none">■ Conecte el aparato con la tecla Conexión/Desconexión (Ⓛ).
El plato giratorio gira a trompicones.	<p>Es posible que la zona del plato giratorio esté sucia.</p> <ul style="list-style-type: none">■ Compruebe si la zona entre el plato giratorio y el suelo del aparato está sucia.■ Compruebe que las superficies de contacto entre el plato y el anillo de rodadura estén limpias.■ Limpie la zona del plato giratorio.

¿Qué hacer si ...?

Problema	Causa y solución
<p>Una vez transcurrido el tiempo ajustado el alimento no está lo suficientemente descongelado, caliente o cocinado.</p>	<p>No se han seleccionado una duración y un nivel de potencia adecuados.</p> <ul style="list-style-type: none"> ■ Compruebe si se ha seleccionado el nivel de potencia correspondiente al tiempo introducido. Cuanto más bajo sea el nivel de potencia, más largo será el tiempo. ■ Compruebe si se ha cancelado el proceso y no se ha vuelto a reanudar.
<p>La función Microondas funciona pero la luz no.</p>	<p>La bombilla está defectuosa. Es posible manejar el microondas como habitualmente aunque la lámpara esté defectuosa.</p> <ul style="list-style-type: none"> ■ Póngase en contacto con el Servicio Post-venta para sustituir la bombilla.
<p>Durante el funcionamiento con microondas, se oyen ruidos.</p>	<p>El alimento está cubierto con papel de aluminio.</p> <ul style="list-style-type: none"> ■ Retire el papel de aluminio. <p>Al utilizar menaje de metal se generan chispas.</p> <ul style="list-style-type: none"> ■ Tenga en cuenta los consejos en cuanto al menaje, en el capítulo del mismo nombre.
<p>No es correcta la hora que aparece en la indicación.</p>	<p>Después de un fallo de red, debe ajustarse la hora de nuevo.</p> <ul style="list-style-type: none"> ■ Corrija la indicación horaria.
<p>El alimento se enfría demasiado rápidamente.</p>	<p>Debido a las características de las microondas, el calor alcanza primero los extremos de los alimentos y, después, se reparte hacia el interior. En caso de calentar el alimento a un nivel de potencia alto, es posible que se caliente por fuera pero no por dentro. Durante la compensación de temperaturas, el calor del exterior alcanzará el interior.</p> <ul style="list-style-type: none"> ■ Especialmente en el caso de alimentos con diferentes consistencias, como los de un menú completo, caliéntelos a un nivel de potencia bajo y vaya adaptándolo de la forma correspondiente.

Problema	Causa y solución
El microondas se desconecta durante un proceso de cocción, calentamiento o descongelación.	La circulación del aire podría ser insuficiente. ■ Compruebe si la entrada o salida de aire están bloqueadas. Retire los posibles objetos.
	En caso de un sobrecalentamiento del aparato, por motivos de seguridad, este podría desconectarse. ■ Después de una fase de enfriamiento puede continuar con el proceso de cocción.
	El aparato se desconecta de nuevo. ■ Póngase en contacto con el Servicio Post-venta.

Servicio Post-venta

Contacto en caso de anomalías

En caso de anomalías, que no pueda solucionar usted mismo, informe a su distribuidor Miele o al Servicio Post-venta de Miele.

Encontrará el número de teléfono del Servicio Post-venta de Miele al reverso de las presentes instrucciones de manejo.

El Servicio Post-venta le solicitará la referencia del modelo y el número de fabricación.

Ambos datos aparecen en la placa de características, que se encuentra en el frontal interior del microondas.

Garantía

La duración de la garantía es de 2 años.

Para obtener información adicional, consulte el folleto de garantía adjunto.

Miele S.A.U.

Avda. Bruselas, 31
28108 Alcobendas (Madrid)
Tfno.: 91 623 20 00
Web: www.miele.es
info@miele.es

Servicio Postventa: miele.es/service

E-mail Servicio Postventa: mieleservice@miele.es

Teléfono Servicio de Atención al Distribuidor: 902 878 209

Servicios concertados en todas las capitales y poblaciones importantes.

Chile

Miele Electrodomésticos Ltda.
Av. Nueva Costanera 4055
Vitacura
Santiago de Chile
Tel.: (56 2) 957 0000
Fax: (56 2) 957 0079
Internet: www.miele.cl
E-Mail: info@miele.cl

Alemania**Dirección del fabricante**

Miele & Cie. KG
Carl-Miele-Straße 29
33332 Gütersloh

M 7140 TC, M 7240 TC

es-ES, CL

M.-Nr. 11 196 600 / 02