



instructivo

lavadoras automáticas

lea este instructivo antes de instalar su lavadora automática

modelos

LMA0920WGCL0
LMA0920WBCL0
LMA1120WPCL0
LMAL1120WBCL0
LMA3120WPCL0

LMA3120WBCL0
LMA6120WPCL0
LMA6120WBCL0
LMA8120WPCL0
LMA8120WBCL0

PM01

mabe



bienvenido

Lo invitamos a conocer su producto, a leer el instructivo y obtener el máximo provecho de él.

contenido

Instrucciones importantes de seguridad	4
Vista general del producto	7
Instalación y ajuste	8
Instalación de la manguera de desagüe	9
Instalación de mangueras de alimentación de agua	10
Instrucciones de operación	11
Preparación	11
Cargando la lavadora	12
Guía de uso del detergente	13
Programas de lavado	14
Mantenimiento	17
Consejos para solucionar problemas	20
Contenido de la caja de empaque	22
Características eléctricas nominales	24
Garantía	25
Servicio	26

instrucciones importantes de seguridad

- No use extensiones.
- No conecte otros aparatos en el mismo contacto eléctrico.
- Sujete el conector por la clavija, no por el cable.
- Su producto está provisto de un tomacorriente polarizado tipo "Y" con cable a tierra integrado.
- No elimine la terminal de tierra ni use adaptadores.
- Si el cordón de alimentación es dañado, éste debe sustituirse por el fabricante, por su agente de servicio autorizado o por personal calificado con el fin de evitar un peligro.
- Si en su región suele haber variaciones de voltaje, use un regulador de voltaje.
- Este aparato no se destina para utilizarse por personas (incluyendo niños) cuyas capacidades físicas, sensoriales o mentales sean diferentes o estén reducidas, o carezcan de experiencia o conocimiento, a menos que dichas personas reciban una supervisión o capacitación para el funcionamiento del aparato por una persona responsable de su seguridad.
- Los niños deben supervisarse para asegurar que ellos no empleen los aparatos como juguete.
- **IMPORTANTE:** Si no sigue las advertencias y pasos anteriores, usted es enteramente responsable de los daños personales o materiales que pueda sufrir con el uso de este equipo.

Las siguientes condiciones no se consideran como uso normal del aparato:

- Si no ha sido operado de acuerdo con el instructivo de uso proporcionado.
- Daños provocados por accidente, descargas eléctricas, fluctuaciones de voltaje, energía eléctrica diferente a la especificada o catástrofes.
- Si ha sido utilizado para fines comerciales, industriales o uso diferente al indicado en las instrucciones de manejo.
- Si el producto ha sido reparado por personas y/o talleres de servicio no autorizados.

⚠ ADVERTENCIA: POR SU SEGURIDAD, ANTES DE LA INSTALACIÓN REVISE LA CONDICIÓN DEL CONTACTO DE PARED PARA ASEGURARSE DE QUE HA SIDO CONECTADO A TIERRA CORRECTAMENTE.

⚠ ADVERTENCIAS:

- NO CONECTE NI DESCONECTE LA CLAVIJA DEL CORDÓN ELÉCTRICO CON LAS MANOS MOJADAS.
- ASEGÚRESE DE DESCONECTAR LA CLAVIJA ELÉCTRICA Y CERRAR LAS LLAVES DE ALIMENTACIÓN DE AGUA EN CASO DE UNA FALLA EN EL SUMINISTRO DE ENERGÍA ELÉCTRICA, ANTES DE LIMPIAR O MOVER LA LAVADORA, MIENTRAS SE INSTALA LA LAVADORA Y MIENTRAS EL APARATO NO ESTÁ EN USO.

no debe hacerse lo siguiente:

No deje ropa mojada sobre el panel de controles. Tampoco salpique ni rocíe agua directamente sobre el aparato, ya que esto causará fallas o un problema eléctrico.



Las aberturas del aparato no deben quedar obstruidas por un tapete o alfombra.

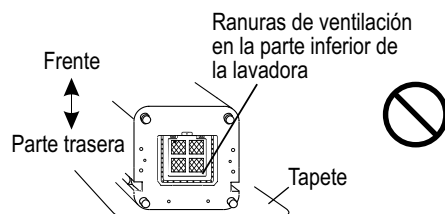

No trate de mover la carga de ropa ni de introducir sus manos en la lavadora mientras se encuentra en operación. Asegúrese de que los niños sean supervisados para prevenir riesgos.



No desarme, trate de reparar o alterar este producto usted mismo.



No deje objetos calientes o pesados sobre la tapa o el panel de controles de la lavadora ya que esto causará daños o causará que no sea segura para operar.



No lave la ropa con químicos u otras sustancias volátiles, como gasolina, solventes o thinner, ya que esto dañará la máquina.

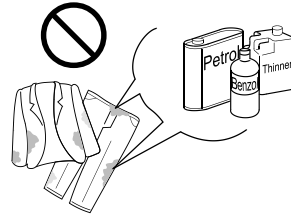

bisagras inteligentes

Las bisagras inteligentes previenen que la tapa se cierre súbitamente. La tapa es pesada, tenga cuidado al cerrarla. No permita que sus manos u otros objetos queden atrapados bajo la tapa, podría causar lesiones y/o daños.

El tiempo de cerrado de la tapa depende de la temperatura ambiente. Mientras más alta la temperatura, la tapa se cierra en menor tiempo y viceversa.



vista general del producto

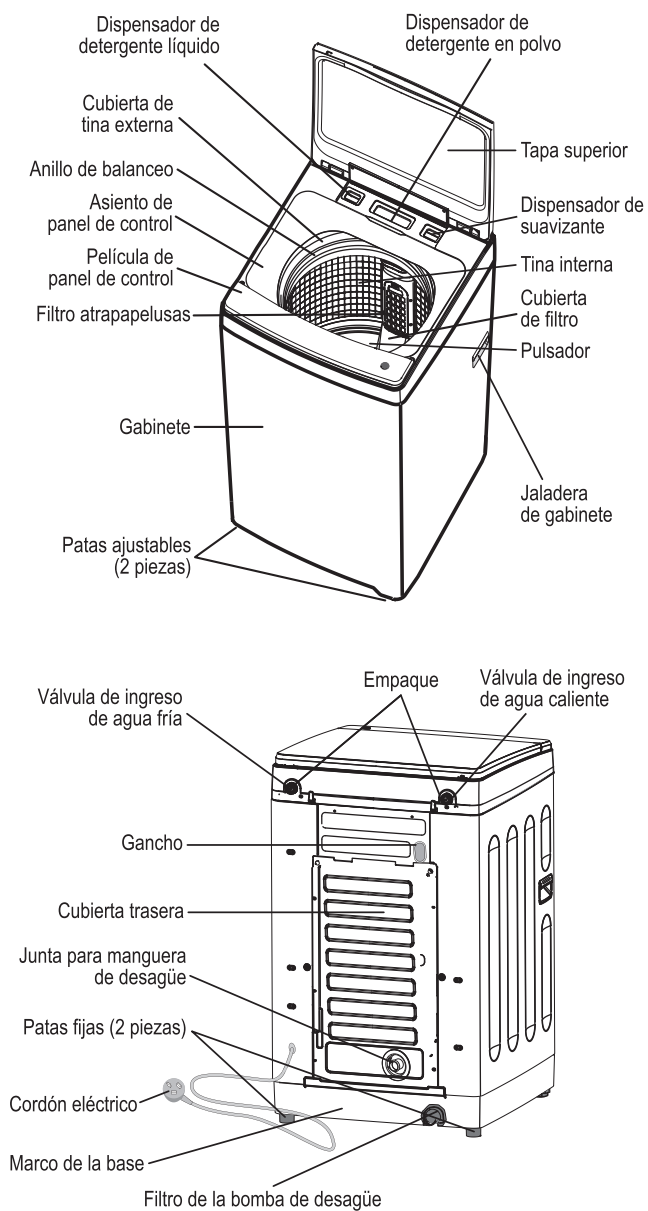

Nota: Los modelos LMA6120WPCL0 y LMA6120WBCL0 cuentan con un canal de agua en la tina interna.

instalación y ajuste

Instale y ajuste la máquina de acuerdo con las instrucciones contenidas en este manual. Es muy importante seguir estas instrucciones para una operación segura y correcta de la lavadora.

instale la placa inferior

El propósito de la placa inferior es el de suprimir ruido de la lavadora durante su operación.

Para instalar la placa:

1. Recueste la lavadora por su parte trasera sobre una superficie no abrasiva.
2. Coloque la placa en la ranura del marco base.
3. Use un destornillador para apretar el tornillo (que se encuentra en la bolsa de accesorios) y asegurar la placa contra la parte inferior de la lavadora.
4. Una vez que el tornillo está apretado y la placa está asegurada, regrese la lavadora a su posición vertical.

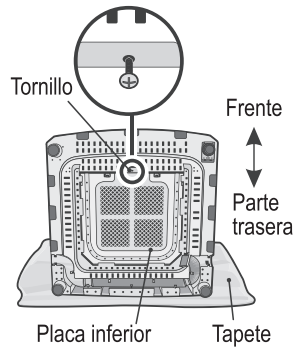

nivele la lavadora

Su lavadora requiere ser nivelada antes de ponerla en operación a fin de garantizar un óptimo funcionamiento. Nivele la máquina siguiendo estos pasos:

1. Confirme que el suelo está nivelado.
2. Si necesita subir o bajar una pata, hágala girar en el sentido de las manecillas del reloj o en sentido opuesto.

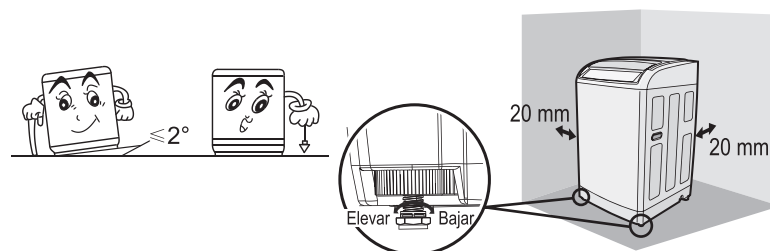

claros necesarios

Debe existir un espacio libre mínimo de 20 mm entre el aparato y los muros adyacentes.

instalación de la manguera de desagüe

- Conecte la manguera al puerto de desagüe que se encuentra en la parte inferior trasera del gabinete. Asegure la conexión usando la abrazadera incluida para la manguera de desagüe.
- Conecte el aro de la manguera de desagüe al exterior de la manguera de drenaje. Para enroscar la manguera de desagüe sobre el tubo vertical, el aro de la manguera de desagüe debe ser instalado en la manguera de drenaje.

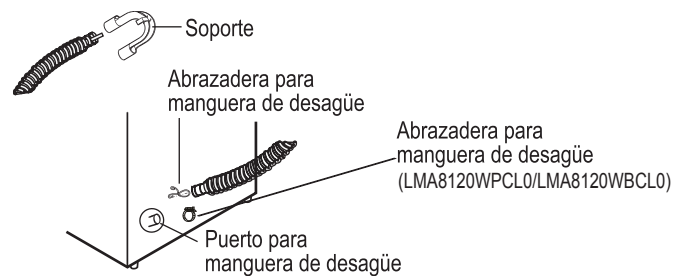

ubicación de la manguera de desagüe

- La altura del tubo vertical de desagüe o la tina de desagüe debe estar entre 90 cm y 120 cm desde el piso. Para evitar que se genere un efecto de sifón, el extremo de la manguera de desagüe no debe quedar sumergido en agua.
- Para evitar fugas o salpicaduras, asegúrese de que la manguera de desagüe quede bien sujeta en su sitio.

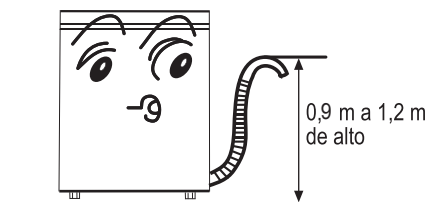

Nota: Para el desagüe se requiere de un tubo vertical de 3,8 cm de diámetro interior y de altura de 90 a 120 cm conectado al drenaje de la casa.

instalación de las mangueras de alimentación de agua

IMPORTANTE: DEBEN USARSE LAS MANGUERAS NUEVAS DE ALIMENTACIÓN DE AGUA INCLUIDAS CON EL APARATO. NO DEBEN USARSE MANGUERAS VIEJAS NI LAS MANGUERAS DE SU LAVADORA ANTERIOR.

1. Conecte la manguera de alimentación de agua a la llave de suministro de agua. Podría necesitar pinzas para apretar la conexión. No apriete de más ya que esto podría causar daños a las llaves de agua o a los puertos para las mangueras de alimentación.

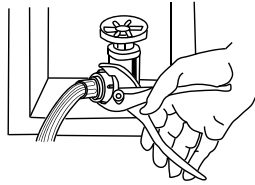

2. Asegúrese de que las mangueras en la lavadora estén bien apretadas.

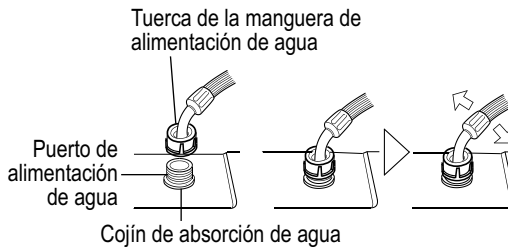

revise las conexiones de las mangueras de alimentación de agua

1. Mueva suavemente las mangueras para confirmar que están firmemente aseguradas.
2. Después de la instalación, abra la llave de agua para buscar fugas.
3. No doble las mangueras.
4. Revise periódicamente que las conexiones de las mangueras estén firmes en ambos extremos. Esto para asegurar que las conexiones permanezcan sin fugas.

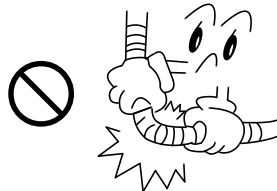

para retirar las mangueras de alimentación de agua

1. Cierre las llaves de suministro de agua.
2. Afloje las conexiones de las llaves de suministro de agua y de los puertos de conexión en la parte trasera del aparato.
3. Retire cuidadosamente cada manguera por separado, ya que podrían contener agua residual.

instrucciones de operación

preparación

1. Asegúrese de que las mangueras de alimentación de agua estén correctamente instaladas y que las llaves de suministro estén abiertas.
2. Conecte la clavija del cordón eléctrico del aparato en el contacto eléctrico de pared.
3. Asegúrese de que el extremo de la manguera de desagüe esté montada a la altura correcta.
4. Seleccione un sitio apropiado para la lavadora sobre una superficie firme y nivelada.
5. Todo desnivel en el piso podría resultar en una operación inestable y ruidos anormales. Asegúrese de que la máquina esté nivelada.

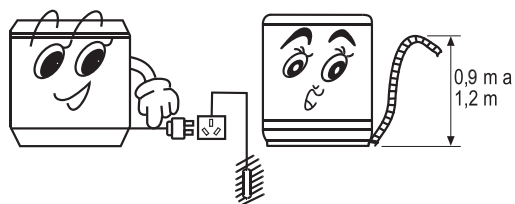

revise lo siguiente antes del lavado

- Asegúrese de que los bolsillos de las prendas estén vacíos. Retire objetos como monedas, arena, ganchos para el cabello, etc.
- Amarre lazos largos, abroche botones y cierres.



- El peso de la carga de ropa no debe exceder la capacidad nominal de la lavadora. Afloje la carga antes de introducirla uniformemente en la tina.
- Cuando la máquina está trabajando, los botones de las prendas podrían causar ruido. Para reducir el ruido, voltee las prendas de adentro hacia afuera, o introdúzcalas en una bolsa de lavandería.



- Revise las instrucciones de lavado de las prendas.
- Separe las cargas de ropa en prendas de colores fijos y prendas que se decoloran.
- Separe las prendas que no absorben agua fácilmente y lávelas a mano.
- Antes de lavar prendas muy sucias, afloje antes la mugre, después aplique detergente directamente sobre las manchas (siguiendo las instrucciones del empaque del detergente).
- En prendas que atraen pelusa o son esponjosas, voltéelas de adentro hacia afuera antes de lavarlas.
- No introduzca en la lavadora prendas que han sido manchadas con químicos o solventes.

cargando la lavadora

- La capacidad nominal de la lavadora se refiere al peso más grande de ropa seca que puede lavarse en la máquina.
- El grosor, tamaño y tipo de las prendas tendrán influencia en la capacidad actual del aparato.
- Para lavar ropa con peso menor a 1.0 Kg, no exceda el nivel 6" para evitar salpicadura de agua.
- Se recomienda usar detergente de alta eficiencia y bajo en espuma.

guía de uso de detergente



- El usuario puede agregar el detergente líquido o en polvo y el suavizante al dispensador antes del lavado; también pueden agregarse la tina durante el lavado automático.
- La lavadora no puede almacenar el detergente líquido o detergente en polvo y el suavizante. debe agregarlos en cada lavada.
- Debe poner el detergente líquido o en polvo y el suavizante necesario de acuerdo con la cantidad de ropa.
- Puede elegir la cantidad de detergente acorde a la cantidad de ropa, el nivel de agua seleccionado, el nivel de suciedad en ropa y la recomendación de uso del detergente.
- Es recomendable no usar detergentes que generen mucha espuma.
- El detergente de mala calidad y almacenado por tiempo prolongado, puede quedarse pegado en el dispensador, limpie el dispensador continuamente.

cierre la tapa de la lavadora

Si usted abre la tapa de la lavadora durante cualquier ciclo de lavado, la máquina se detendrá y se escuchará una alarma.

programas de lavado

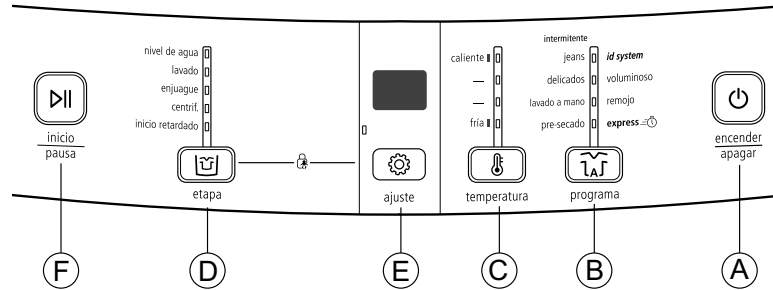

Estado de los indicadores

Encendido: Indica el ciclo y opciones seleccionadas. Indica que el programa está a punto de correr.

Parpadeando: Indica que el programa se encuentra corriendo. Indica el ciclo y las opciones seleccionadas.

Pantalla

- Muestra el tiempo total restante durante el programa de lavado actual.
- Muestra el tiempo restante (en horas) cuando se ha seleccionado el INICIO RETARDADO.
- Muestra códigos de error (consulte la sección correspondiente más adelante).

botón ENCENDER/APAGAR (A)

- Presione este botón para encender la lavadora.
- Una vez encendida la lavadora, presione este botón para apagar la lavadora.
- Una vez encendida la lavadora, si el botón INICIO/PAUSA no se presiona dentro de un periodo de tiempo de 10 minutos entonces la lavadora se apaga automáticamente.

botón PROGRAMA (B)

Indicador parpadeando	Indicador encendido de manera fija
Jeans	<i>id system</i>
Delicados	Voluminoso
Lavado a mano	Remojo
Pre-Secado	Express

pre-secado

- El tiempo predeterminado para el ciclo SECADO POR AIRE es de 60 minutos.
- El propósito del ciclo es secar la carga de ropa, al mismo tiempo se seca la tina externa y la interna, lo que previene el crecimiento de moho.
- La capacidad máxima de carga para el secado por aire es de 1,5 kg

botón TEMPERATURA (C)

- Presione el botón de temperatura del agua para seleccionar la temperatura de lavado. Cuando eliges el ciclo de lana la temperatura del agua a elegir es de frío a templado.

botón ETAPA (D)

Presione este botón para seleccionar el proceso, ya sea nivel de agua, tiempo de lavado, número de enjuagues, tiempo de centrifugado o INICIO RETRASADO. Una vez seleccionado el proceso, presione el botón AJUSTAR para ajustar los parámetros. Cuando elige secado al aire, el Proceso no puede usarse.

botón AJUSTE (E)

- Para ajustar el nivel de agua, tiempo de lavado, tiempo de enjuague, centrifugado y tiempo de retraso.
- Cuando la luz de proceso correspondiente parpadee, puede ajustar los parámetros presionando el botón "ajustar".
- Nivel de agua: se puede elegir entre 1 y 10. Cada ciclo tiene un nivel de agua predeterminado diferente. Cuando elige el ciclo de lana, el nivel del agua puede elegirse entre 4 y 10.
- Tiempo de lavado: Se puede elegir entre 0 y 15 minutos. Cada ciclo tiene un tiempo de lavado predeterminado. Cuando no desee usar el proceso de lavado puede ajustar los parámetros presionando el botón "ajustes" para ajustar el tiempo de lavado a 0 minutos. Cuando elija el ciclo de lana el tiempo de lavado puede seleccionarse entre 0 y 10 minutos.
- Tiempo de enjuague: se puede elegir entre 0 y 3 veces. Cada ciclo tiene un tiempo de enjuague predeterminado. Cuando no desee usar el ciclo de enjuague puede ajustar los parámetros presionando el botón "ajustar" para ajustar el tiempo de enjuague a 0 veces.
- Tiempo de centrifugado: Se puede elegir entre 4 y 9 minutos. Cada ciclo tiene un tiempo de centrifugado predeterminado. Cuando no desee usar el ciclo de centrifugado puede ajustar los parámetros presionando el botón "ajustar" para ajustar el tiempo de centrifugado a 0 minutos. Cuando elija el ciclo de "lana", el tiempo de centrifugado se puede ajustar entre 3 y 5 minutos.
- Tiempo de retraso: Se puede elegir entre 1 y 48 horas, el tiempo predeterminado de retraso es de 0 horas.
- Los ajustes del "tiempo de retraso" están en la página 17.
- Cuando usted elige: ciclo de secado al aire, nivel de agua, tiempo de lavado, tiempo de enjuague, tiempo de centrifugado, el modo "tiempo de retraso" no puede ser elegido.

botón INICIO/PAUSA (F)

- Una vez encendida la lavadora, presione este botón para iniciar la lavadora.
- Mientras la lavadora está trabajando, usted puede presionar este botón para hacer una pausa.
- Durante una pausa, presione este botón para continuar con la operación de la lavadora.

operación

1. Presione el botón ENCENDER/APAGAR para encender y apagar la lavadora.
2. Presione el botón PROGRAMA para seleccionar un programa de lavado automático.
Después de encender la lavadora, cuando se selecciona el programa predeterminado de lavado, la lavadora ejecuta el programa **id system** automáticamente para detectar el peso de la carga. Después de la detección, la lavadora selecciona automáticamente el nivel de agua.
3. Presione el botón ETAPA para seleccionar una etapa apropiado.
4. Presione el botón AJUSTE para seleccionar un nivel de agua, tiempo de lavado, número de enjuagues, tiempo de centrifugado e INICIO RETARDADO.
5. Presiona el botón TEMPERATURA para seleccionar una temperatura de agua apropiada para la carga.
6. Cierre la tapa y presione el botón INICIO/PAUSA.

Importante: Si abre la tapa mientras la lavadora está trabajando, ésta se detiene. Para continuar con el lavado, cierre la tapa y presione el botón INICIO/PAUSA de nuevo.

bloqueo de seguridad para niños

Esta función tiene por objeto la seguridad de los niños. Previene que los niños hagan cambios accidentales al programa de lavado.

- Ingrese el programa de lavado deseado, después presione el botón INICIO/PAUSA. La lavadora comienza a trabajar. Presione al mismo tiempo los botones ETAPA y AJUSTE por más de 3 segundos. Usted escuchará tres bips. La pantalla muestra "CL" indicando que el bloqueo para niños ha sido activado. Todos los botones quedan bloqueados e inoperativos.
- Para desactivar el bloqueo de seguridad para niños, presione al mismo tiempo los botones ETAPA y AJUSTE por más de 3 segundos, el bloqueo queda desactivado después de escuchar 3 bips.

Nota: Si usted abre la tapa de la lavadora mientras el bloqueo de seguridad para niños está activado, la pantalla muestra "E2" y el sistema emite bips. Cierre la tapa de la lavadora y presione el botón INICIO/PAUSA para continuar con el lavado, de lo contrario la lavadora comienza a drenar el agua después de 10 segundos y se apaga automáticamente después de 10 minutos.

ciclo completado

Cuando la máquina ha completado el ciclo de lavado actual, se escuchan los tonos de la alarma y la lavadora se apaga automáticamente después de 10 minutos.

Notas

- El programa de prueba de energía de los modelos LMA0920WGCL0, LMA0920WBCL0, LMA1120WPCL0, LMA1120WBCL0, LMA3120WPCL0 y LMA3120WBCL0 fue ejecutado usando el ciclo NORMAL con los siguientes parámetros: 12 minutos de Lavado, 1 Enjuague, 8 minutos de Centrifugado y el Nivel de Agua 6.
- El programa de prueba de energía de los modelos LMA6120WPCL0, LMA6120WBCL0, LMA8120WPCL0 y LMA8120WBCL0 fue ejecutado usando el ciclo NORMAL con los siguientes parámetros: 12 minutos de Lavado, 1 Enjuague, 8 minutos de Centrifugado y el Nivel de Agua 5.
- Si los ajustes predeterminados son los mismos que los de la prueba de energía, usted tiene que elegir la etapa de nuevo, de lo contrario correrá con los procedimientos para **id system**.
- Use detergente de alta eficiencia y bajo en espuma.

mantenimiento

⚠ ADVERTENCIA: DESCONECTE LA LAVADORA DEL SUMINISTRO DE ENERGÍA ELÉCTRICA ANTES DE LLEVAR A CABO CUALQUIER TRABAJO DE LIMPIEZA Y/O MANTENIMIENTO.

- Limpie el o los filtros atrapelusas así como los depósitos para detergente después de cada lavado.

Limpie el filtro de la bomba

1. Coloque un trapo bajo el filtro de la lavadora para no mojar el piso.
2. Haga girar el filtro en dirección opuesta a las agujas del reloj y jálalo hacia afuera.
3. Retire las basuras del filtro y reinstálelo en su sitio haciéndolo girar en el sentido de las agujas del reloj hasta que quede asegurado en su sitio.

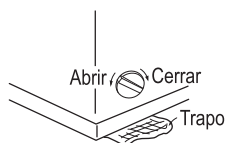

Filtro atrapapelusas

- El filtro atrapapelusas DEBE usarse durante el lavado.
 - Debe limpiarse después de cada uso.
1. Presione el resorte del filtro atrapapelusas superior para sacar los ganchos de la cubierta del filtro, después jale hacia afuera el filtro atrapapelusas para hacerlo bajar (figura 1).
 2. Jale la parte trasera del filtro atrapapelusas, y entonces podrá retirarla de la cubierta frontal del filtro atrapapelusas (figura 2).
 3. Retire la pelusa del filtro.
 4. Coloque la parte trasera del filtro atrapapelusas dentro de la cubierta frontal.
 5. Coloque el filtro atrapapelusas dentro de la cubierta para filtro y apriete.
 6. Asegúrese de que el filtro de pelusa esté bien instalado o puede influir en su uso (figura 3).



Figura 1



Figura 2

Asegure los dos puntos durante la instalación.

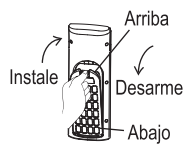

Figure 3

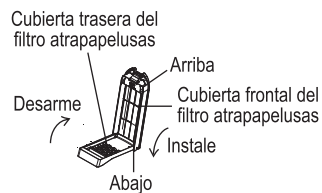

Figure 4

El filtro que se encuentra en la válvula de admisión de agua podría quedar bloqueado por impurezas en el agua de suministro. Límpielo usando un cepillo de cerdas plásticas cada dos meses.



Si el gabinete está sucio, límpielo usando un trapo húmedo.

- No lo lave directamente con agua.
- Limpie usando un detergente neutro. Revise antes las instrucciones en la botella del detergente.
- No limpie la máquina usando thinner, gasolina, alcohol ni otros solventes agresivos.



- Después de finalizar el ciclo de lavado, cierre la llave de suministro de agua. Si lo requiere, puede retirar la manguera de alimentación de agua.
- No almacene agua en la lavadora por un periodo largo de tiempo sin completar un ciclo de lavado. Drene completamente el agua después de cada lavado.
- Cuelgue el cordón eléctrico y la manguera de desagüe.
- Limpie las gotas de agua que pudiera encontrar sobre la superficie del gabinete y en el interior de la tina de lavado. Deje la tapa abierta durante 1 hora aproximadamente después de cada lavado para que se evapore toda el agua residual.



consejos para solucionar problemas

Si hay una falla, o la lavadora no opera correctamente, desconéctela del suministro de energía eléctrica.



Usando el siguiente cuadro de diagnóstico podrá saber si el aparato necesita ser reparado. En caso de requerir una reparación, contacte al centro de servicio autorizado. NO trate de reparar la lavadora usted mismo.

Problema	Causa posible	Qué hacer
La lavadora no drena o drena lentamente. La pantalla muestra "E1".	<ul style="list-style-type: none"> La manguera de desagüe está bloqueada. 	<ul style="list-style-type: none"> Remueva el bloqueo. Presione una sola vez el botón INICIO/PAUSA.
La lavadora se detiene. La pantalla muestra "E2".	<ul style="list-style-type: none"> La tapa no está cerrada. 	<ul style="list-style-type: none"> Cierre la tapa de la lavadora. Presione una sola vez el botón INICIO/PAUSA.
La lavadora no centrifuga. La pantalla muestra "E3".	<ul style="list-style-type: none"> La carga ha sido colocada de manera no uniforme dentro de la tina. La lavadora está desnivelada. 	<ul style="list-style-type: none"> Redistribuya uniformemente la carga. Presione una sola vez el botón INICIO/PAUSA. Nivele la máquina.
La pantalla muestra "E4".	<ul style="list-style-type: none"> La llave de suministro de agua está cerrada, o el suministro de agua de la casa ha sido interrumpido. La válvula de admisión de agua de la lavadora está bloqueada. La presión del agua de suministro es demasiado baja. La manguera de desagüe está demasiado abajo. 	<ul style="list-style-type: none"> Abra la llave de agua de suministro. Presione una sola vez el botón INICIO/PAUSA. Limpie la válvula de admisión de agua. Presione una sola vez el botón INICIO/PAUSA. Use la lavadora hasta que la presión de agua de suministro sea normal. La altura del extremo de la manguera de desagüe debe estar entre 90 cm y 120 cm.
La pantalla muestra "FA".	<ul style="list-style-type: none"> El sensor de nivel de agua ha fallado. 	<ul style="list-style-type: none"> Contacte al centro de servicio autorizado.

Problema	Causa posible	Qué hacer
La máquina no lava.	<ul style="list-style-type: none"> • Apagón de energía en su área. • La clavija eléctrica no está bien conectada en el contacto de pared. • El nivel de agua no ha alcanzado el nivel seleccionado. 	<ul style="list-style-type: none"> • Espere a que el suministro de energía sea restablecido. • Inserte firmemente la clavija en el contacto de pared. • Espere a que la lavadora alcance el nivel de agua seleccionado.
La máquina no centrifuga.	<ul style="list-style-type: none"> • La clavija eléctrica no está bien conectada en el contacto de pared. • La tapa de la lavadora no está cerrada. • La carga de ropa no está distribuida de manera uniforme dentro de la tina de lavado. 	<ul style="list-style-type: none"> • Inserte firmemente la clavija en el contacto de pared. • Cierre la tapa de la lavadora. • Acomode la carga de manera que quede uniformemente distribuida.
Ruidos anormales dentro de la lavadora.	<ul style="list-style-type: none"> • La lavadora no está nivelada. • La carga de ropa no está distribuida uniformemente dentro de la tina de lavado. • Objetos extraños dentro de la tina de lavado. 	<ul style="list-style-type: none"> • Nivele la lavadora. • Redistribuya la carga de manera uniforme dentro de la tina y cierre la tapa. • Retire los objetos extraños del interior de la tina.
Las llaves de suministro de agua fugan.	<ul style="list-style-type: none"> • Las conexiones de la manguera de alimentación de agua están flojas. 	<ul style="list-style-type: none"> • Apriete bien las conexiones.
La pantalla muestra "F2"	<ul style="list-style-type: none"> • El nivel de agua es demasiado alto. 	<ul style="list-style-type: none"> • Contacte al centro de servicio autorizado.
La pantalla muestra "FL".	<ul style="list-style-type: none"> • La carga de ropa es demasiado grande. 	<ul style="list-style-type: none"> • Retire parte de la carga y después presione el botón INICIO/PAUSA.

Situación	Causa
<ul style="list-style-type: none"> Centrifugado intermitente después de comenzar. 	<ul style="list-style-type: none"> Redistribuya la carga de manera uniforme. Cierre la tapa de la lavadora.
<ul style="list-style-type: none"> Se ha seleccionado el programa de centrifugado pero no trabaja. 	<ul style="list-style-type: none"> El programa se encuentra en la porción de desagüe, hay una pausa antes de que comience el centrifugado.
<ul style="list-style-type: none"> Se ha encontrado agua en la manguera de desagüe durante el primer uso del aparato. 	<ul style="list-style-type: none"> Podría ser agua residual producto de la inspección de desemeño que se hace en la fábrica.

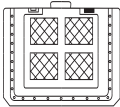
contenido de la caja de empaque

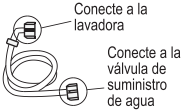
Parte	Cantidad	Ubicación
Lavadora automática	1	
Placa inferior 	1	En la pieza de espuma superior dentro de la caja de empaque de la lavadora.
Manual de uso	1	Dentro de la bolsa de documentos.
Tornillo autoroscante 	1	Dentro de la bolsa de documentos.
Manguera de alimentación de agua 	2	Dentro de la bolsa de accesorios.
Manguera de desagüe	1	Dentro de la bolsa de accesorios.
Abrazadera para la manguera de desagüe	1	Dentro de la bolsa de accesorios.
Aro para la manguera de desagüe	1	Con la manguera de desagüe.

posiciones de los controles de acuerdo con los programas de lavado

Ciclo	Nivel de agua	Temperatura de agua	Tiempo de lavado	Tiempo de centrifugado	Número de enjuagues	Tiempo total
ID SYSTEM	6	Caliente	12 minutos	8 minutos	1	38 minutos
VOLUMINOSO	6	Caliente	18 minutos	9 minutos	2	58 minutos
REMOJO	6	Caliente	12 minutos	8 minutos	2	70 minutos
EXPRESS	3	Caliente	3 minutos	4 minutos	1	19 minutos
JEANS	6	Caliente	14 minutos	8 minutos	3	65 minutos
LAVADO A MANO	6	Fria	10 minutos	3 minutos	2	37 minutos
DELICADOS	6	Fria	10 minutos	4 minutos	2	40 minutos
PRESECADO	—	—	—	—	—	60 minutos

nivel de agua por modelo

Nivel de agua	Modelo	LMA0920WGCL0	LMA1120WPCL0	LMA3120WPCL0	LMA6120WPCL0	LMA8120WPCL0
		LMA0920WBCL0	LMAL1120WBCL0	LMA3120WBCL0	LMA6120WBCL0	LMA8120WBCL0
1		12 Litros	17 Litros	18 Litros	21 Litros	24 Litros
2		16 Litros	20 Litros	24 Litros	27 Litros	31 Litros
3		20 Litros	24 Litros	30 Litros	33 Litros	39 Litros
4		24 Litros	27 Litros	36 Litros	39 Litros	46 Litros
5		28 Litros	31 Litros	42 Litros	45 Litros	53 Litros
6		32 Litros	35 Litros	48 Litros	51 Litros	61 Litros
7		36 Litros	39 Litros	54 Litros	57 Litros	68 Litros
8		40 Litros	44 Litros	60 Litros	63 Litros	76 Litros
9		43 Litros	48 Litros	65 Litros	68 Litros	82 Litros
10		46 Litros	53 Litros	70 Litros	73 Litros	89 Litros

cuerda de las llaves de suministro de agua por país

País	Voltaje/Frecuencia	Cuerda de la llave
Colombia	127 V ~ 60 Hz	Estilo Americano (3/4-11,5 NH)
Ecuador	127 V ~ 60 Hz	Estilo Americano (3/4-11,5 NH)
Perú	220 V ~ 60 Hz	Estilo Europeo (G3/4B)
Chile	220 V ~ 50 Hz	Estilo Europeo (G3/4B)
CR	127 V ~ 60 Hz	Estilo Americano (3/4-11,5 NH)
Argentina	220 V ~ 50 Hz	Estilo Europeo (G3/4B)
NIC	127 V ~ 60 Hz	Estilo Americano (3/4-11,5 NH)
Panamá	127 V ~ 60 Hz	Estilo Americano (3/4-11,5 NH)
Guatemala	127 V ~ 60 Hz	Estilo Americano (3/4-11,5 NH)
Paraguay	220 V ~ 50 Hz	Estilo Europeo (G3/4B)
Bolivia	220 V ~ 50 Hz	Estilo Europeo (G3/4B)

características eléctricas nominales

Modelo	LMA0920WGCL0, LMA0920WBCL0
Tensión de alimentación	220 V~
Frecuencia	50 Hz
Potencia de lavado	380 W
Potencia de centrifugado	340 W
Dimensiones	W 500, D 524, H 940
Presión de alimentación	0,03 MPa - 1,0 MPa

Modelo	LMA3120WPCL0, LMA3120WBCL0
Tensión de alimentación	220 V~
Frecuencia	50 Hz
Potencia de lavado	470 W
Potencia de centrifugado	370 W
Dimensiones	W 550, D 576, H 940
Presión de alimentación	0,03 MPa - 1,0 MPa

Modelo	LMA8120WPCL0, LMA8120WBCL0
Tensión de alimentación	220 V~
Frecuencia	50 Hz
Potencia de lavado	500 W
Potencia de centrifugado	400 W
Dimensiones	W 610, D 610, H 990
Presión de alimentación	0,03 MPa - 1,0 MPa

Modelo	LMA1120WPCL0, LMAL1120WBCL0
Tensión de alimentación	220 V~
Frecuencia	50 Hz
Potencia de lavado	410 W
Potencia de centrifugado	350 W
Dimensiones	W 520, D 540, H 940
Presión de alimentación	0,03 MPa - 1,0 MPa

Modelo	LMA6120WPCL0, LMA6120WBCL0
Tensión de alimentación	220 V~
Frecuencia	50 Hz
Potencia de lavado	480 W
Potencia de centrifugado	380 W
Dimensiones	W 580, D 590, H 1025
Presión de alimentación	0,03 MPa - 1,0 MPa

Póliza de garantía. Aplica a México exclusivamente.

Datos de identificación del producto

Este formulario debe ser llenado por el distribuidor.

Producto: _____ Número de serie: _____
 Marca: _____ Distribuidor: _____
 Modelo: _____ Firma o sello del
 establecimiento
 Fecha en la que el consumidor
 recibe el producto _____

Mabe, garantiza este producto en todas sus piezas, componentes y mano de obra por el tiempo de 1 año en su producto final —contado a partir de la fecha de recepción de conformidad del consumidor final— contra cualquier defecto de fabricación y funcionamiento durante el uso normal y doméstico de este producto. Incluye los gastos de transportación del producto que se deriven del cumplimiento de esta póliza dentro de su red de servicio. Esta garantía ampara únicamente el modelo, marca y serie referidos en los "datos de identificación del producto", ubicado en la parte superior del presente documento.

Conceptos cubiertos por la garantía

Defectos de fabricación que impidan total o parcialmente el correcto funcionamiento del aparato que se presente dentro de los términos de vigencia de esta garantía.

Esta garantía ampara todas las piezas y componentes del producto e incluye la mano de obra, así como el reemplazo de cualquier pieza o componente defectuoso sin costo adicional para el consumidor. Se incluyen también los gastos de transportación del producto que deriven del cumplimiento de la presente, dentro de cualquiera de nuestros centros de servicio indicados en el listado que se incluye en ésta póliza.

La garantía no podrá hacerse efectiva en los siguientes casos:

- Cuando el producto se hubiese utilizado en condiciones distintas a las normales.
- Cuando el producto no hubiese sido operado de acuerdo con el instructivo de uso que se le acompaña.
- Cuando el producto hubiese sido alterado o reparado por personas y/o talleres de servicio no autorizado por Mabe.

Procedimiento para hacer efectiva la garantía

Para hacer efectiva la presente garantía, el consumidor deberá presentar esta póliza debidamente sellada por el establecimiento que vendió el producto, o la factura o recibo o comprobante con los datos de identificación de producto que se describen en ésta póliza, en cualquiera de nuestros Centros de Servicio Técnico referidos en la presente póliza o llamando a los teléfonos del directorio incluido en este documento, en donde también los consumidores podrán obtener las partes, consumibles y accesorios correspondientes.

Teléfonos dentro de México

01 (461) 471.7000
01 (461) 471.7100

Página Web:

www.serviplus.com.mx

El especialista en servicio de línea blanca

serviplus®

Recuerde que su producto está respaldado por SERVIPLUS, la empresa líder en Servicio para línea blanca, donde siempre encontrará el trato amable de profesionales dispuestos a resolver cualquier falla en el funcionamiento de su producto.

Antes de solicitar un servicio de garantía:

1. Asegúrese de haber seguido las indicaciones de instalación, uso y cuidados que menciona el instructivo.
2. Localice y tenga a la mano su garantía debidamente sellada por el establecimiento que lo vendió, o la factura, o recibo, o comprobante.
3. Anote la marca, modelo y número de serie del producto y tenga a la mano papel y lápiz.
4. Llame a los teléfonos de contacto Serviplus o ingrese a nuestra página de internet para solicitar el servicio de su producto.

Además de respaldar la garantía de su producto, Serviplus le ofrece los siguientes servicios:

- Instalación de línea blanca
- Reparaciones con cargo para aparatos fuera de garantía
- Contratos de extensión de garantía
- Venta de refacciones originales

serviciomabe

el mejor servicio para la mejor marca



Servicio exclusivo para Argentina, Chile, Colombia, Ecuador y Perú

Argentina: 0.800.222.1745

Buenos Aires: 5984.1141
www.mabe.com.ar

Chile: 123.0020.3143

Santiago de Chile: 2618.8346
www.serviciomabe.cl

Colombia: 01.800.518.3227

www.serviciomabe.com.co
Bogotá: 508.7373 — Cali: 620.7363
servicio.colombia@mabe.com.co

Ecuador: 1800.00.0690

www.mabe.com.ec

Perú: 0800.78.188

Lima: 706.2952
www.mabe.com.pe

Teléfonos dentro de México

01 (461) 471.7000

01 (461) 471.7100



Página Web:

www.serviplus.com.mx

Costa Rica (506) 4404.3001/3002 www.serviplus.co.cr	Guatemala (502) 2476.0099 www.serviplus.com.gt	Nicaragua (505) 2248.0250 www.serviplus.com.ni	República Dominicana (1.809) 372.5392 www.serviplus.com.do
El Salvador (503) 2294.0350 www.serviplus.com.sv	Honduras (504) 2450.4917 www.serviplus.com.hn	Panamá (507) 397.6065 www.serviplus.com.pa	Venezuela 0800.136.2631 Caracas: 212.335.7605 www.mabe.com.ve

Importado y/o comercializado por:

<input type="checkbox"/> México Mabe S.A. de C.V. Av Paseo de Las Palmas 100 Col. Lomas de Chapultepec I Sección Delegación Miguel Hidalgo Ciudad de México, C.P. 11000 R.F.C.: MAB911203RR7 Teléfonos de servicio: 01 (461) 471 7000 y 01 (461) 471 7100	<input type="checkbox"/> Colombia Mabe Colombia S.A.S. Carrera 21 No. 74-100 Parque industrial Alta Suiza Manizales - Caldas. Colombia U.A.P. #141 de la DIAN Teléfonos de servicio: 01.800.518.3227, 1-5087373 y 2-6207363	<input type="checkbox"/> Perú Mabe Perú S.A. Calle Los Antares No. 320 Torre "A" Ofic. 701 Urb. La Alborada Santiago de Surco - Lima R.U.C. 20293670600 Teléfonos de servicio: 0800.78.188 y 706.2952
<input type="checkbox"/> Chile Comercial Mabe Chile Ltda. Av. Américo Vespucio Norte No. 2416 Vitacura, Santiago, Chile Teléfonos de servicio: 123.0020.3143 y 2618.8346	<input type="checkbox"/> Ecuador Mabe Ecuador KM 14 ½ Vía a Daule Guayaquil - Ecuador RUC: 0991321020001 Teléfono de servicio: 1800.00.0690	<input type="checkbox"/> Venezuela Mabe Venezuela C.A. Av. Sanatorio del Avila, Urb. Bo- leita Norte, Edif. La Curacao piso 1 al 3, Caracas, zona postal 1060 RIF: J-00046480-4 Teléfono de servicio: 0800.136.2631 y 212.335.7605

Información aplica a Argentina exclusivamente

Certificado de garantía

Durante el plazo de 12 meses a partir de la fecha de compra de este aparato, KRONEN INTERNACIONAL S.A. fabricante y/o importador de este producto, garantiza y se compromete frente al comprador original a reparar o reponer la pieza cuya defectuosidad obedezca a causas de fabricación. Se entiende por reponer a la sustitución de la pieza por otra igual o similar a la original y que a juicio de KRONEN INTERNACIONAL S.A. asegure el correcto funcionamiento de la unidad, no obligándose la Empresa al cambio de la unidad completa.

La garantía quedará anulada si los defectos, faltas mecánicas o deterioros fueran ocasionados por uso abusivo, mal manejo y exceso o caída de tensión.

Caducará igualmente la validez de este certificado en los casos de culpa del adquiriente, intervención de personal extraño al servicio técnico autorizado, cambio de propiedad, cambio de domicilio no informado, enmiendas o raspaduras en los datos consignados en este certificado o la factura de compra.

Las reparaciones se realizarán en un plazo máximo de (30) días a partir del recibo fehaciente de solicitud de reparación en nuestro Departamento de Servicio Técnico o Centro de Servicio Autorizado, quienes le otorgarán el número de "orden de servicio" correspondiente.

Este plazo podrá ampliarse por razones de fuerza mayor y casos fortuitos, debiendo previamente comunicarlo el Servicio al usuario.

En el caso de que las reparaciones no puedan efectuarse en el domicilio del comprador original, KRONEN INTERNACIONAL, S.A. se hará cargo de los costos del flete y seguro necesarios para el traslado del producto a nuestros talleres o Centros de Servicio Autorizados en un radio máximo de 50 km. de los mismos.

Toda intervención de nuestro personal realizada a pedido del comprador, dentro del plazo de esta garantía, que no fuera originada por falta o defecto cubierto por este certificado, deberá ser abonada por el interesado de acuerdo a la tarifa vigente.

Se deja constancia que la garantía no cubre daños ocasionados al interior y exterior del gabinete producidos por roturas, golpes, rayones, caídas, etc., como así tampoco los plásticos y accesorios, las lámparas, ni los daños ocasionados por deficiencias o interrupciones que afecten el circuito eléctrico de conexión, o si los daños fueran producidos por causa de fuerza mayor o caso fortuito, y los ocasionados por mudanzas o traslados.

En ningún caso KRONEN INTERNACIONAL S.A. asume responsabilidad por ningún daño y/o perjuicio, sea directo y/o indirecto que pudiesen sufrir el adquiriente, usuarios o terceros en relación al bien, no pudiendo interpretarse esta garantía como generadora de obligaciones distintas a las expresamente indicadas en el presente certificado de garantía.

RESPONSABILIDAD NORMAL DEL COMPRADOR ORIGINAL

1. Para que este certificado sea válido es imprescindible que el usuario acredite ante el servicio técnico autorizado por KRONEN INTERNACIONAL S.A. la fecha de compra mediante la factura oficial de compra del aparato, KRONEN INTERNACIONAL S.A. se reserva el derecho de cotejar la exactitud de estos datos contra los registros de control de salida de la Empresa.
2. Que los talones de la garantía sean completados con todos los datos solicitados, y el sello del comercio vendedor. Es de su interés exigirle al mismo que complete los datos que se solicitan en este certificado en el momento de la compra y guardarlo prolijamente, es único medio para gozar de esta garantía.
3. Antes de instalar y usar el aparato, leer cuidadosamente el manual de instrucciones, uso e instalación que se adjunta y respetar sus indicaciones.
4. Conectar correctamente el toma de alimentación previsto con conexión de cable a tierra.
5. Verificar que la tensión de línea corresponda a 220 V y 50 Hz.

IMPORTANTE

1. El presente certificado anula cualquier otra garantía implícita o explícita por la cual y expresamente no autorizamos a ninguna otra persona, sociedad o asociación a asumir por nuestra cuenta ninguna responsabilidad con respecto a nuestros productos.
2. Hacemos constar que esta unidad ha sido diseñada para uso familiar, por tal motivo su uso comercial, industrial o afectación a cualquier otro tipo de utilización no está amparada por esta garantía.
3. Cualquier gestión judicial a que pudiera dar lugar la presente, será resuelta ante la Justicia Ordinaria de la Capital Federal.

Identificación de la unidad

Propietario: _____

Lugar y fecha de compra: _____ Factura No.: _____

Firma y sello de la casa vendedora: _____

REGISTRO DEL CERTIFICADO DE GARANTÍA

Identificación de la unidad:

Nombre del propietario: _____

Calle: _____ No.: _____

Localidad: _____ Código postal: _____

Provincia: _____ Teléfono: _____

No. factura: _____ Fecha de compra: _____

Casa vendedora: _____

CERTIFICADO DE GARANTÍA**1 AÑO****CERTIFICADO DE GARANTÍA**

1. COMERCIAL MABE CHILE LTDA. garantiza al comprador que el artefacto vendido ha sido revisado y comprobado su funcionamiento bajo condiciones normales de uso doméstico.

2. COMERCIAL MABE CHILE LTDA. se obliga durante el término de un año contado a partir de la fecha de compra del producto a reparar sin costo alguno las fallas causadas por defectos de los materiales, componentes o por defectos de fabricación.

Para hacer uso de esta garantía el cliente debe contar con la boleta, factura de compra o la guía de despacho respectiva.

Para solicitar servicio por parte de COMERCIAL MABE CHILE LTDA., el cliente debe contactar nuestro call center al número 2618.8346 en la región metropolitana, al 123.0020.3143 para el resto del país o en el sitio Web www.serviciomabe.cl

Así mismo, COMERCIAL MABE CHILE LTDA. se entiende autorizada para efectuar una revisión técnica del artefacto previa a la orden de reparación y/o sustitución del mismo. En todo caso el comprador conviene expresamente en que la sustitución del artefacto solo se procederá en caso de que, a pesar de la intervención técnica autorizada, el defecto sea de tal naturaleza que no sea factible su reparación, a juicio de COMERCIAL MABE CHILE LTDA.

3. **EXCLUSIONES DE GARANTÍA:** Esta garantía no cubre los daños causados por mal trato, accidente, por transporte, uso diferente al indicado en las instrucciones de manejo, por causas de las condiciones ambientales en que se instale o daños por uso inapropiado del artefacto como uso industrial o comercial en restaurantes, hoteles, moteles, lavanderías, hogares de acogida, casas de reposo, fábricas. Tampoco cubre averías causadas por el empleo de energía eléctrica diferente a la especificada, daños causados por fluctuaciones de voltaje o ciclaje, o por causas fuera del control de COMERCIAL MABE CHILE LTDA. como corto circuito, sobrecargas accidentales en la línea de alimentación o sobrecargas por causa de descargas eléctricas, intervención técnica no autorizada, y en fin, cualquier otra causa semejante a las anteriores.

En el caso de incurrir en destapes de bomba de lavadora, corrección de instalaciones que afecten el funcionamiento correcto del producto hechas por personal ajeno a COMERCIAL MABE CHILE LTDA., deben ser pagadas por el consumidor final al servicio técnico asignado para atenderlo.

4. **CANCELACION DE LA GARANTÍA:** Este certificado quedará automáticamente cancelado por las siguientes causas:

- Intervención técnica del artefacto por personas no autorizadas por COMERCIAL MABE CHILE LTDA., ya sea en la instalación o reparación de los productos que requieren ser intervenidos o abiertos para su correcto funcionamiento como son los equipos de Aire Acondicionado, Máquinas Lavadoras y Secadoras de uso comercial o Doméstico y cualquier producto comercializado por la compañía.
- Por eliminación o modificación de los números de serie o la rotura de cualquier sello que el artefacto lleva.
- Por la alteración o falsedad de la información suministrada en este certificado.
- Por el vencimiento del término de vigencia de la garantía.

5. COMERCIAL MABE CHILE LTDA. no asumirá, ni autoriza asumir a su nombre otras obligaciones en relación con la venta de artefactos o cualquiera de sus partes, diferentes a las contempladas en este certificado.

ADVERTENCIA

Las visitas de nuestros técnicos por causas injustificadas, dan lugar al pago por parte del usuario del valor correspondiente al transporte y el tiempo del técnico.

Rogamos por lo tanto, antes de solicitar un servicio, comprobar todos los puntos acerca del funcionamiento indicados en el manual de instrucciones.



el mejor servicio para la mejor marca





Información aplica a Colombia **exclusivamente**

Póliza de garantía

Datos de identificación de producto (para ser llenado por el distribuidor)	
Producto: _____	Fecha en la que el consumidor recibe el producto: _____
Marca: _____	Distribuidor: _____
Modelo: _____	Sello o firma: _____
Número de serie: _____	

mabe garantiza este producto en todas sus piezas, componentes y mano de obra; por el tiempo de **1 año en su producto final**, contados a partir de la fecha de recepción de conformidad del consumidor final; contra cualquier defecto de fabricación y funcionamiento durante el **uso normal y doméstico de este producto**. Incluye los gastos de transportación del producto que deriven del cumplimiento de esta póliza dentro de su red de servicio. Esta garantía ampara únicamente el modelo, marca y serie referidos en el apartado "Datos de identificación de producto", ubicado en la parte SUPERIOR del presente documento.

Conceptos cubiertos por la garantía

Defectos de fabricación que impidan total o parcialmente el correcto funcionamiento del aparato que se presente dentro de los términos de vigencia de esta garantía. Esta garantía ampara todas las piezas y componentes del producto e incluye la mano de obra, así como el reemplazo de cualquier pieza o componente defectuoso sin costo adicional para el consumidor. Se incluye también los gastos de transportación del producto que deriven del cumplimiento de la presente dentro de cualquiera de nuestros centros de servicio indicados en el listado que se incluye en esta póliza.

La garantía no podrá hacerse efectiva en los siguientes casos:

- Quando el producto se hubiese utilizado en condiciones distintas a las normales;
- Quando el producto no hubiese sido operado de acuerdo con el instructivo de uso que se le acompaña.
- Quando el producto hubiese sido alterado o reparado por personas y/o talleres de servicio no autorizados por mabe.

Procedimiento para hacer efectiva la garantía:

Para hacer efectiva la garantía de su producto, el consumidor podrá solicitar servicio técnico a los números de teléfono que están referidos en este documento, o a través de la página web www.serviciomabe.com.co

Puntos aplicables para otras regiones

Colombia	<p>Mabe garantiza la disponibilidad de repuestos por cinco (5) años.</p> <p>CANCELACIÓN DE LA GARANTÍA</p> <p>El amparo bajo la garantía quedará automáticamente cancelada por las siguientes causas:</p> <ul style="list-style-type: none"> • Por la eliminación o modificación del número de serie o la ruptura de cualquier sello que tenga el artefacto. • Por la alteración de la información suministrada en este certificado o sobre el producto. <p>Mabe no asumirá ni autorizará asumir a su nombre otras obligaciones en relación con la venta del producto o cualquiera de sus partes, diferentes a las contempladas en este certificado.</p> <p>ADVERTENCIAS</p> <ol style="list-style-type: none"> 1. Esta garantía no es de cubrimiento internacional, solo tiene vigencia en el país donde fue adquirido el producto, de acuerdo a los términos establecidos para cada país por parte del fabricante y respetando las leyes de garantía del mismo. Para respaldar el origen del producto, es necesario que el usuario presente el documento de compra o factura, si así se requiere. 2. Pasado un (1) mes a partir de la fecha prevista para la devolución o a la fecha en que el consumidor debía aceptar o rechazar expresamente el servicio, y no acuda a retirar el bien, el centro de Servicio Técnico lo requerirá para que lo retire dentro de los dos (2) meses siguientes a la remisión de la comunicación. Si el consumidor no lo retira, se entenderá por ley que abandona el bien, en dado caso el Centro de Servicio Técnico dispondrá del mismo conforme con la reglamentación que expida el gobierno nacional para tal efecto. Los gastos que se deriven por el abandono del bien (almacenamiento, bodegaje y mantenimiento), deberán ser asumidos por el consumidor.
Colombia, Chile, Argentina	<p>IMPORTANTE: Las siguientes condiciones no se consideran como uso normal del aparato por lo que deben tenerse en cuenta para hacer válida esta garantía: la garantía no podrá hacerse efectiva en los siguientes casos:</p> <ul style="list-style-type: none"> • El uso del aparato con fines comerciales, de prestación de servicios, o cualquier otro propósito que no sea estrictamente doméstico. • Daños causados por fluctuaciones de voltaje provocadas por corto circuito, sobrecargas accidentales en la línea de alimentación o sobrecargas por causas de descargas eléctricas; • Daños por uso de partes que no sean genuinas; • Daños en el producto causados por su transportación, cuando esta sea por cuenta del consumidor; • Daños al producto causados por accidente, fuego, inundaciones o actos de la Naturaleza; • Cualquier otra condición de instalación y operación diferente a la especificada en el instructivo de uso. • Daños ocasionados por mal manejo del cliente, por animales (roedores, insectos, otros), por polvo o por causa de las condiciones ambientales en que se instale el producto, tales como humedad excesiva o salinidad.



30



