



instructivo
refrigerador duplex

owner's manual
side by side refrigerator

For the English version, go to page 35.

lea este instructivo antes de instalar su refrigerador/
read this manual before installing your new refrigerator

modelos/models
MSC504SORBS0
MSC525SERBS0

PM01

mabe

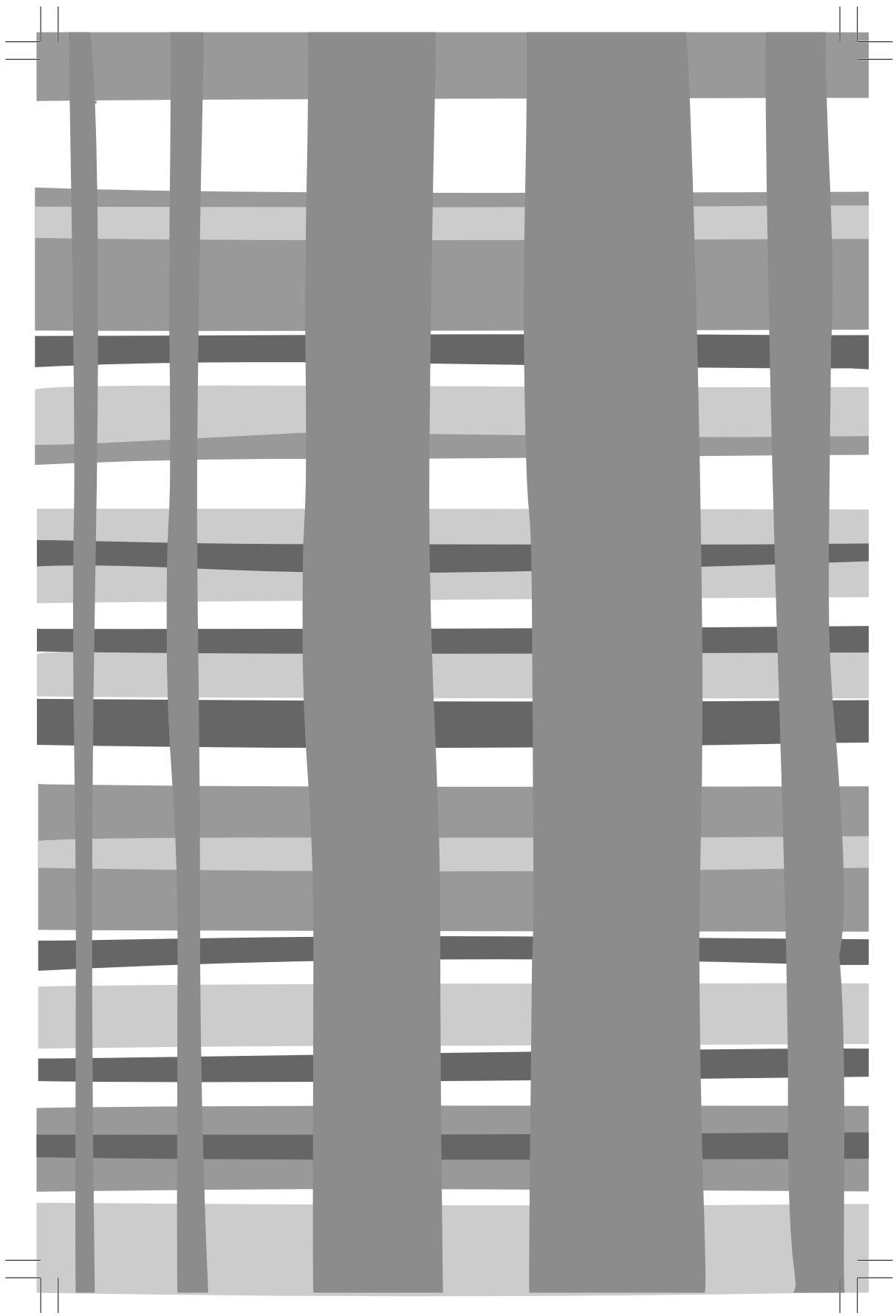

bienvenido

Todo lo que desee saber para el correcto funcionamiento de su producto se encuentra aquí y en nuestros sitios web. Lo invitamos a conocer su producto, a leer el instructivo y obtener el máximo provecho de él.

contenido

Instrucciones importantes de seguridad	4
Advertencias relacionadas con la electricidad	7
Advertencias relacionadas con la operación	7
Advertencias relacionadas con la ubicación del aparato	8
Advertencias relacionadas con la energía	9
Advertencias para la eliminación	9
Operación apropiada del refrigerador	10
Ubicación	10
Patas niveladoras	11
Nivelando las puertas	12
Reemplazo de la lámpara	13
Comience a usar su refrigerador nuevo	13
Consejos para ahorrar energía	14
Estructura y funciones	15
Panel de controles	18
Dispensando agua fría y hielo	24
Cuidado y mantenimiento del refrigerador	27
Limpieza general	27
Limpieza de las charolas de las puertas	28
Limpieza del contenedor de hielo	28
Limpie los anaqueles de cristal	29
Fábrica de hielo (modelo MSC504SORB50)	30
Deshielo	30
Fuera de servicio	30
Solución de problemas	31
Características eléctricas nominales	33
Servicio	67
Garantía	68

instrucciones importantes de seguridad

- No use extensiones.
- No conecte otros aparatos en el mismo contacto eléctrico.
- Sujete el conector por la clavija, no por el cable.
- El enchufe macho de conexión, debe ser conectado solamente a un enchufe hembra de las mismas características técnicas del enchufe macho en materia.
- Si el cordón de alimentación es dañado, éste debe sustituirse por el fabricante, por su agente de servicio autorizado o por personal calificado con el fin de evitar un peligro.
- Si en su región suele haber variaciones de voltaje, use un regulador de voltaje.
- Este aparato no se destina para ponerse en funcionamiento por medio de un programador exterior o por medio de un sistema de control remoto externo.
- Este aparato no se destina para utilizarse por personas (incluyendo niños) cuyas capacidades físicas, sensoriales o mentales sean diferentes o estén reducidas, o carezcan de experiencia o conocimiento, a menos que dichas personas reciban una supervisión o capacitación para el funcionamiento del aparato por una persona responsable de su seguridad.
- Los niños deben supervisarse para asegurar que ellos no empleen los aparatos como juguete.
- **IMPORTANTE:** Si no sigue las advertencias y pasos anteriores, usted es enteramente responsable de los daños personales o materiales que pueda sufrir con el uso de este equipo.

Las siguientes condiciones no se consideran como uso normal del aparato:

- Si no ha sido operado de acuerdo con el instructivo de uso proporcionado en Español.
- Daños provocados por accidente, descargas eléctricas, fluctuaciones de voltaje, energía eléctrica diferente a la especificada o catástrofes.
- Si ha sido utilizado para fines comerciales, industriales o uso diferente al indicado en las instrucciones de manejo.
- Si el producto ha sido reparado por personas y/o talleres de servicio no autorizados.



ADVERTENCIA: RIESGO DE INCENDIO/MATERIALES INFLAMABLES

- Este aparato está diseñado para un uso doméstico y aplicaciones similares, tales como áreas de cocina para empleados en tiendas, oficinas y otros entornos de trabajo; casas de campo y por clientes en hoteles, moteles y otros entornos de tipo residencial; casas de huéspedes; degustaciones y similares.
- Si el cordón de alimentación está dañado, debe ser reemplazado por el fabricante, su agente de servicio o personas calificadas de forma similar, a fin de evitar riesgo.
- No almacene en este aparato sustancias explosivas como latas de aerosol que contienen un propulsor inflamable.
- El aparato debe desconectarse después de su uso y antes de realizar cualquier trabajo de mantenimiento.

ADVERTENCIAS:

- Mantenga las aberturas de ventilación del aparato, o en la estructura de empotre, libres de obstrucciones.
- No utilice dispositivos mecánicos u otros medios para acelerar el proceso de descongelación, diferentes a aquellos recomendados por el fabricante.
- No dañe el circuito del refrigerante.
- No utilice aparatos eléctricos dentro de los compartimientos de almacenamiento de alimentos del aparato, a menos que sean del tipo recomendado por el fabricante.
- Deshágase del refrigerador de acuerdo con las regulaciones locales debido a que utiliza gas y refrigerante inflamables.
- Al instalar el aparato, asegúrese de que el cordón de alimentación no quede aplastado o dañado.
- No coloque contactos múltiples por la parte posterior del aparato.

- No utilice cordones de extensión ni adaptadores sin conexión a tierra (de dos patas).
- PELIGRO: Riesgo de que los niños puedan quedar atrapados en el interior. Antes de deshacerse de su refrigerador o congelador anterior:
 - Retire las puertas.
 - Deje los anaqueles en su lugar para que los niños no puedan entrar fácilmente.

⚠ ADVERTENCIA: DESCONECTE EL REFRIGERADOR DEL SUMINISTRO DE ENERGÍA ELÉCTRICA ANTES DE INSTALAR LOS ACCESORIOS.

El refrigerante y la espuma de ciclopentano usados en este aparato son inflamables, por lo tanto, al deshacerse del refrigerador, éste debe mantenerse alejado del fuego y los materiales deben ser recuperados por una empresa especialmente calificada. Para evitar daños al medio ambiente o cualquier otro daño, no se deshaga del refrigerador usando fuego.

Los niños deben ser supervisados para asegurarse de que no jueguen con el aparato.

Los trabajos de limpieza y mantenimiento no deben ser llevados a cabo por niños sin supervisión.

Para evitar la contaminación de los alimentos, observe las siguientes instrucciones:

- Dejar abierta la puerta durante períodos largos de tiempo puede provocar un aumento significativo de la temperatura en el interior de los compartimientos del aparato.
- Limpie regularmente las superficies que puedan entrar en contacto con los alimentos y los sistemas de drenaje accesibles.
- Limpie los contenedores de agua si no se han utilizado durante 48 horas; enjuague el sistema de agua conectado al suministro de agua si no se ha utilizado durante 5 días. (Nota 1).
- Almacene carne y pescado crudos en recipientes adecuados dentro del refrigerador, de manera que no estén en contacto con otros alimentos ni goteen sobre ellos.
- Los compartimientos de alimentos congelados clasificados con dos estrellas ****** son adecuados para almacenar alimentos precongelados, para almacenar o hacer helados y cubos de hielo. (Nota 2).
- Los compartimientos de una *****, dos ****** y tres ******* estrellas no son apropiados para congelar alimentos frescos. (Nota 3).
- Si va a dejar el refrigerador vacío durante un período largo de tiempo, apáguelo, descongélelo, límpielo, séquelo y deje las puertas abiertas para evitar que se desarrolle moho en su interior.

Notas 1, 2, 3: Confirme si es aplicable según el tipo de compartimiento del producto.

este manual contiene información importante de seguridad que debe ser observada por los usuarios.

advertencias relacionadas con la electricidad

- No jale el cordón de alimentación para desconectar el refrigerador. Tome firmemente la clavija eléctrica y sáquela en línea recta fuera del contacto.
- Para garantizar un uso seguro, no dañe el cordón de alimentación ni lo utilice si se encuentra dañado o desgastado.

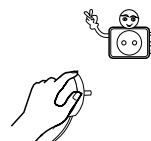

- Utilice un contacto eléctrico exclusivo. El circuito de alimentación no debe compartirse con otros aparatos eléctricos.

El cordón de alimentación debe conectarse firmemente, de lo contrario, podría producirse un incendio.



- Asegúrese de que el contacto eléctrico esté equipado con una línea de conexión a tierra confiable.

- En caso de fuga de gas u otros gases inflamables, cierre la válvula de suministro de gas y abra puertas y ventanas. No desconecte el refrigerador y otros aparatos eléctricos, ya que una chispa podría provocar un incendio.



- No utilice aparatos eléctricos dentro de los compartimientos de almacenamiento de alimentos del aparato, a menos que lo recomiende el fabricante.

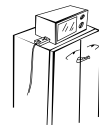

advertencias relacionadas con la operación

- No trate de desarmar el refrigerador usted mismo. No dañe el circuito de refrigeración. Todo trabajo de mantenimiento del aparato debe ser realizado por un especialista del centro de servicio autorizado.
- Si el cordón de alimentación es dañado, éste debe sustituirse por el fabricante, por su agente de servicio autorizado o por personal calificado con el fin de evitar un peligro.

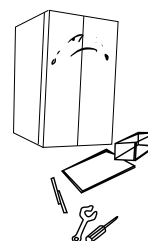

- Los espacios entre las puertas del refrigerador y entre las puertas y el cuerpo del refrigerador son necesariamente pequeños, tenga cuidado de no colocar sus manos en estas zonas para evitar pellizcar sus dedos. Sea cuidadoso al cerrar las puertas del refrigerador para evitar la caída de artículos.
- No tome alimentos o contenedores almacenados en el congelador cuando el refrigerador esté funcionando, especialmente contenedores metálicos para evitar que su piel quede pegada a los alimentos o contenedores.
- No permita que los niños entren o trepen por el refrigerador; de lo contrario, pueden sufrir asfixia o lesiones por caída.
- No coloque objetos pesados sobre la parte superior del refrigerador, ya que pueden caerse al abrir o cerrar las puertas, y pueden producirse lesiones.
- ANTES DE LIMPIAR EL APARATO O SI OCURRE UN APAGÓN, DESCONECTE EL REFRIGERADOR DEL SUMINISTRO DE ENERGÍA. Para evitar daños al compresor, después de desconectar el refrigerador, espere cinco minutos antes de conectarlo de nuevo. Los arranques sucesivos causan daños al compresor.



advertencias relacionadas con la ubicación del aparato

- No coloque artículos inflamables, explosivos, volátiles o altamente corrosivos dentro del refrigerador para evitar daños al producto o un incendio.
- Para evitar fuego, no coloque artículos inflamables cerca del refrigerador.
- El refrigerador está diseñado para un uso doméstico, como el almacenamiento de alimentos; no debe utilizarse para otros fines, como el almacenamiento de sangre, medicamentos o productos biológicos, etc.



- No almacene en el compartimiento del congelador cerveza, bebidas u otros líquidos contenidos en botellas o recipientes cerrados. Las botellas o contenedores cerrados pueden explotar debido a la congelación y causar daños.



advertencias relacionadas con la energía

- Es posible que los aparatos de refrigeración no funcionen de manera consistente (los alimentos podrían descongelarse o la temperatura podría ser demasiado elevada en el compartimiento del congelador) cuando se sitúan durante un período prolongado por debajo del extremo frío del rango de temperaturas para el que está diseñado el aparato de refrigeración.
- NO almacene bebidas gaseosas en el compartimiento del congelador. Algunos productos, como los cubos de hielo de agua, no deben consumirse demasiado fríos.
- NO exceda el tiempo o los tiempos de almacenamiento recomendados por el fabricante de alimentos, en particular para los alimentos comerciales congelados rápidamente.
- Tome precauciones para evitar un aumento de la temperatura de los alimentos congelados mientras descongela el aparato, como por ejemplo envolver los alimentos congelados en varias capas de papel de periódico.
- El aumento en la temperatura de los alimentos congelados durante el descongelado manual del aparato, el mantenimiento o la limpieza podría acortar su vida útil.
- Con el fin de evitar que los niños puedan quedar encerrados en el interior del refrigerador, en modelos que tienen puertas equipadas con cerraduras y llaves, éstas deben mantenerse fuera del alcance de los niños y no en las proximidades del aparato.

advertencias relacionadas con deshacerse del aparato

El refrigerante y la espuma de ciclopentano utilizados en el refrigerador son inflamables, por lo tanto, al deshacerse del refrigerador debe mantenerse alejado de cualquier fuente de fuego y los materiales deben ser recuperados por una empresa recuperadora especialmente calificada. Para evitar daños al medio ambiente o cualquier otro daño, el aparato no debe eliminarse usando fuego.

ANTES DE DESECHAR EL APARATO Y PARA EVITAR LA POSIBILIDAD DE QUE LOS NIÑOS QUEDEN ATRAPADOS EN EL INTERIOR DEL REFRIGERADOR, RETIRE LAS PUERTAS Y LOS EMPAQUES DE LAS PUERTAS, ASÍ COMO LOS ANAQUELES.

des haciéndose correctamente de este producto



Este símbolo indica que este producto no debe eliminarse junto con otros residuos domésticos en la U.E.

Para evitar posibles daños al medio ambiente o a la salud humana debido a la eliminación no controlada de residuos, recicle este producto de manera responsable para promover la reutilización sostenible de los recursos materiales.

Lleve este aparato a los sistemas de recolección o póngase en contacto con el minorista donde compró el producto. Ellos pueden llevar este producto a un centro de reciclaje seguro para el medio ambiente.

operación apropiada del refrigerador

ubicación

- Antes de la operación, remueva todo el material de embalaje, incluyendo las almohadillas inferiores de espuma y la cinta adhesiva dentro del refrigerador; remueva la película protectora que se encuentra sobre las puertas y el cuerpo del refrigerador.

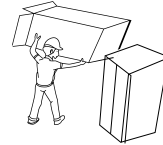

- Mantenga el aparato alejado del calor y evite la luz directa del sol. Para evitar la formación de óxido o la reducción del efecto aislante de los componentes, no coloque el refrigerador en lugares húmedos o mojados.

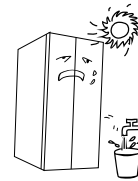

- No rocíe ni lave el refrigerador; no lo instale en lugares húmedos ni en donde pueda ser salpicado con agua para no afectar a las propiedades de aislamiento eléctrico de los componentes internos.

- El refrigerador debe colocarse en interiores, en un sitio bien ventilado; el piso sobre el que se instala el aparato debe ser plano y resistente. Haga girar las patas niveladoras hacia la izquierda o derecha para nivelar el aparato si es necesario.

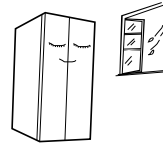

- El espacio libre por encima del refrigerador debe ser mayor que 30 cm. El refrigerador debe colocarse contra una pared, con un espacio libre mínimo hacia atrás de 10 cm para facilitar la apertura y el cierre de las puertas, así como la disipación del calor.

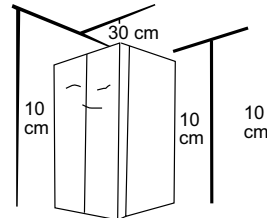

patas niveladoras

precauciones antes de la operación

Antes de utilizar los accesorios, asegúrese de que el refrigerador esté desconectado de la fuente de alimentación. Antes de ajustar las patas niveladoras, se deben tomar precauciones para evitar lesiones personales.

diagrama esquemático de las patas niveladoras

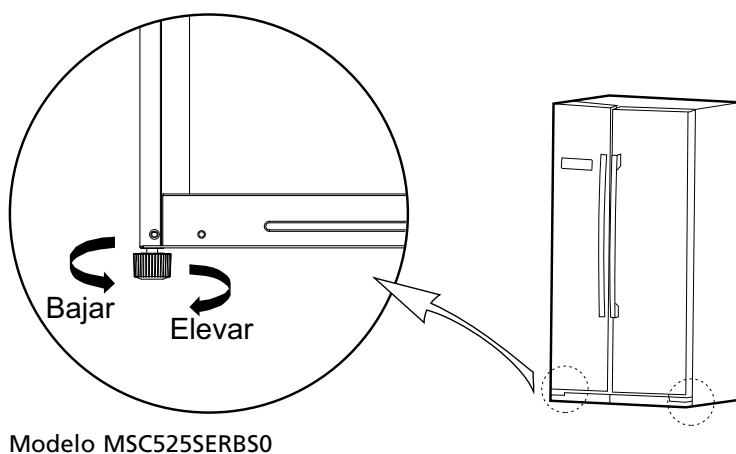
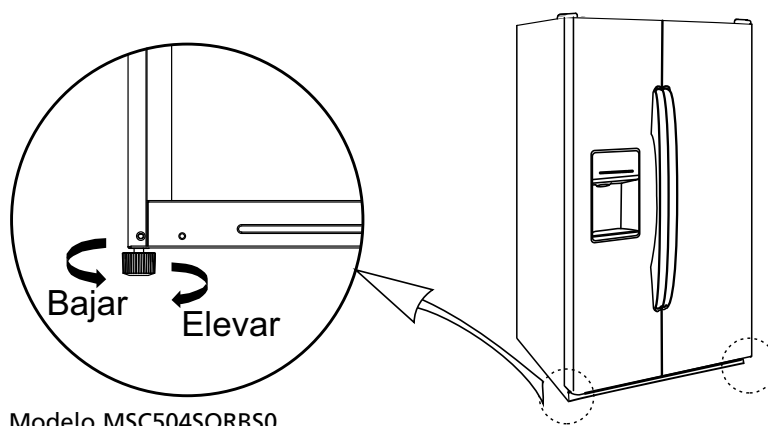

(Estas ilustraciones funcionan como referencia solamente. La configuración real depende del producto físico).

procedimiento de ajuste

- Haga girar las patas niveladoras en sentido de las agujas del reloj para elevar el refrigerador.
- Haga girar las patas niveladoras en sentido opuesto a las agujas del reloj para hacer bajar el refrigerador.
- Ajuste las patas derecha e izquierda para obtener un nivel horizontal.

nivelando las puertas

precauciones antes del ajuste

Antes de la operación de los accesorios, asegúrese de que el refrigerador esté desconectado del suministro de energía. Antes de ajustar la puerta, se deben tomar precauciones para evitar lesiones.

diagrama esquemático de la nivelación de la puerta

Herramienta necesarias que debe proporcionar el usuario.

Llave de tuercas hexagonal

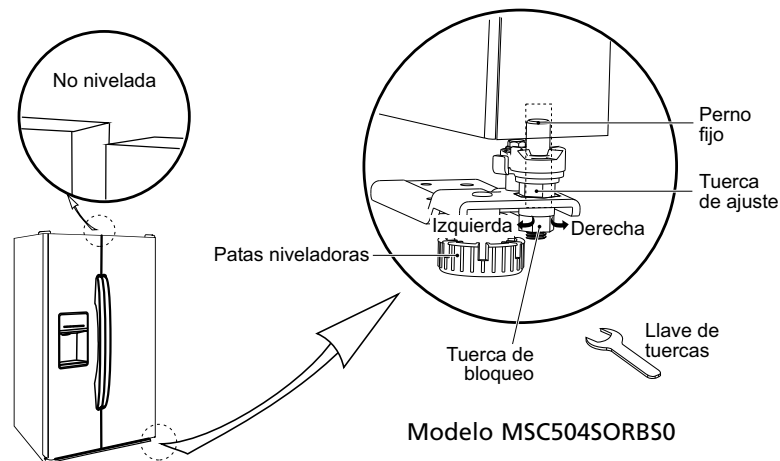

(Esta ilustración funciona como referencia solamente. La configuración real depende del producto físico).

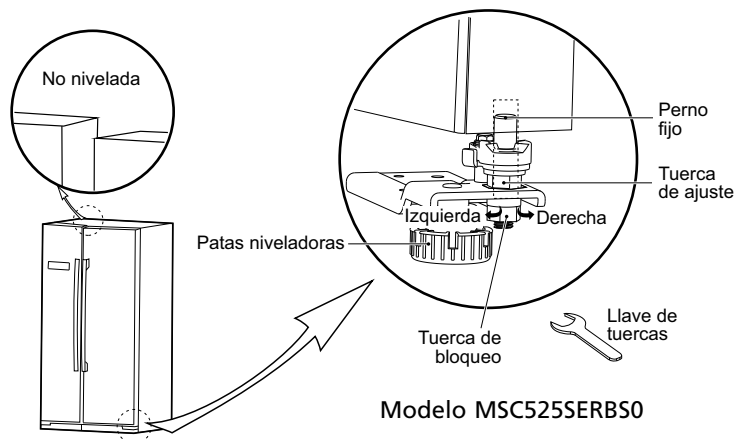

(Esta ilustración funciona como referencia solamente. La configuración real depende del producto físico).

Si la puerta del refrigerador está baja:

Abra la puerta. Utilice una llave de tuercas para aflojar la tuerca de bloqueo y hacer girar la tuerca de ajuste en sentido opuesto a las agujas del reloj elevar la altura de la puerta. Una vez que las puertas estén alineadas, apriete la tuerca de bloqueo girándola en sentido opuesto a las agujas del reloj.

Si la puerta del refrigerador está alta:

Abra la puerta. Utilice una llave de tuercas para hacer girar la tuerca de ajuste en el sentido de las agujas del reloj para bajar la altura de la puerta. Una vez que las puertas estén alineadas, apriete la tuerca de bloqueo girándola en sentido contrario a las agujas del reloj.

reemplazo de la lámpara

El reemplazo o mantenimiento de las lámparas LED debe ser realizado por personal del centro de servicio autorizado.

comience a usar su refrigerador nuevo

- Antes de conectarlo al suministro de energía y de la puesta en marcha inicial, mantenga el refrigerador en reposo durante media hora.
- Antes de introducir cualquier alimento fresco o congelado, el refrigerador debería estar trabajando durante 2 a 3 horas, o durante más de 4 horas en verano cuando la temperatura ambiente es más alta.

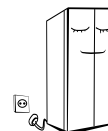

- Proporcione suficiente espacio para abrir cómodamente las puertas y cajones del aparato.

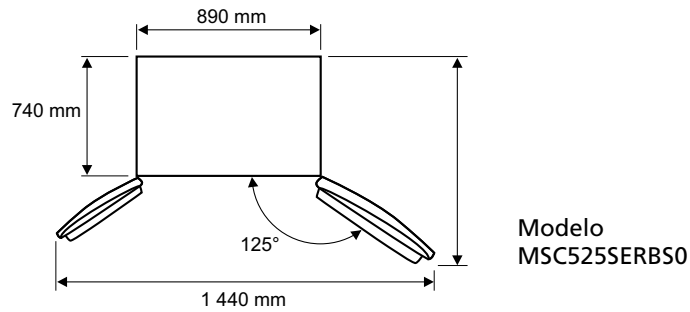
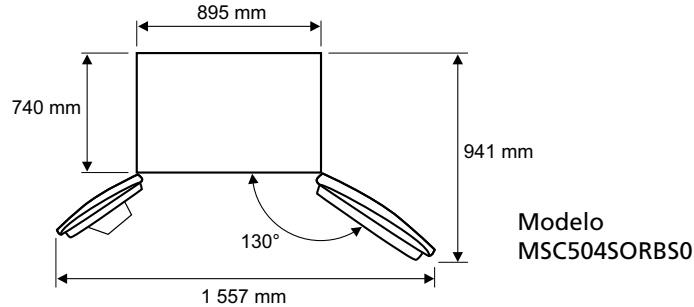

(Estas ilustraciones funcionan como referencia solamente. La configuración real depende del producto físico).

consejos para ahorrar energía

- El refrigerador debe instalarse en la zona más fría de la habitación, lejos de aparatos que producen calor, de ductos de calefacción, y fuera del alcance de la luz solar directa.
- Permita que los alimentos calientes se enfríen hasta temperatura ambiente antes de introducirlos en el refrigerador. Introducir demasiados alimentos en el refrigerador obliga al compresor a trabajar más tiempo. Los alimentos que se congelan demasiado lentamente pueden perder calidad o estropearse.
- Asegúrese de envolver los alimentos adecuadamente y de secar los recipientes antes de introducirlos en el aparato. Esto reduce la acumulación de escarcha dentro del aparato.
- Los recipientes del refrigerador que se usan para almacenar alimentos, no deben forrarse con papel de aluminio, papel encerado o toallas de papel. Los revestimientos interfieren con la circulación de aire frío, lo que hace que el refrigerador sea menos eficiente.

- Organice y etiquete los alimentos para reducir la apertura de las puertas y las búsquedas prolongadas. Retire del aparato tantos artículos como sea posible en una sola vez y cierre la puerta tan pronto como pueda.

estructura y funciones

Modelo MSC504SORBS0

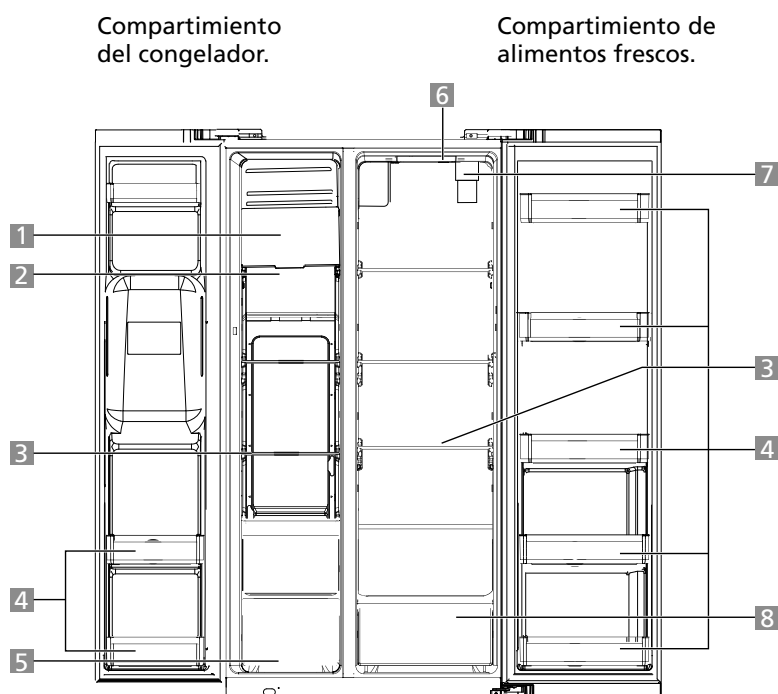

(Filtro interno en algunos modelos solamente)

(Esta ilustración funciona como referencia solamente. La configuración real depende del producto físico).

- | | | | |
|---|---|---|--|
| 1 | Fábrica de hielos y depósito para cubos de hielo. | 6 | Lámpara LED. |
| 2 | Lámpara LED | 7 | Conjunto de filtro (en algunos modelos solamente). |
| 3 | Anaqueles de cristal | 8 | Cajón para frutas y vegetales. |
| 4 | Charolas de puerta | | |
| 5 | Cajón | | |

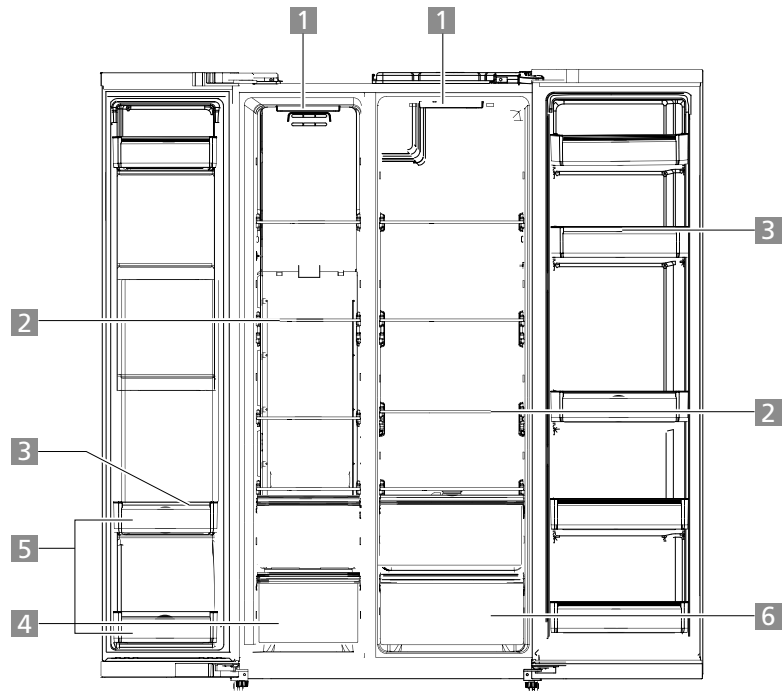
Modelo MSC525SERBS0Compartimiento
del congelador.Compartimiento de
alimentos frescos.

(Esta ilustración funciona como referencia solamente. La configuración real depende del producto físico).

- | | |
|-------------------------------|---|
| 1 Lámpara LED | 5 Área de congelador clasificada con dos estrellas |
| 2 Anaqueles de cristal | 6 Cajón para frutas y vegetales |
| 3 Charolas de puerta | |
| 4 Cajón | |

compartimento de alimentos frescos

- El compartimento de alimentos frescos es apropiado para el almacenamiento de una variedad de frutas, vegetales, bebidas y otros alimentos que se consumirán a corto plazo.
- Los alimentos recién cocinados no deben introducirse en el refrigerador hasta que se enfríen hasta temperatura ambiente.
- Los anaqueles de vidrio pueden colocarse en posiciones más arriba o más abajo para obtener un espacio de almacenamiento razonable y fácil de usar.

compartimento del congelador

- El compartimento del congelador puede mantener los alimentos frescos durante mucho tiempo y se utiliza principalmente para almacenar alimentos congelados y hacer hielo.
- El compartimento del congelador es adecuado para el almacenamiento de carne, pescado, bolas de arroz y otros alimentos que no se consumirán en un corto plazo.
- Recomendamos dividir y separar la carne en porciones pequeñas para facilitar su acceso. Tome en cuenta que los alimentos deben consumirse dentro del tiempo indicado en el paquete.

Área de congelado de Dos Estrellas (en el modelo MSC525SERBBS0)

El área de congelado clasificada con Dos Estrellas se encuentra en la parte inferior de la puerta del congelador. Tiene un volumen de almacenamiento de 16 L aproximadamente. Su temperatura es de $\leq -12^{\circ}\text{C}$, adecuada para almacenar helado.

Nota: Almacenar demasiados alimentos después de conectar por primera vez el refrigerador puede afectar adversamente el efecto de refrigeración. Los alimentos almacenados no deben bloquear las salidas de aire frío.

panel de controles

modelo MSC504SORBS0

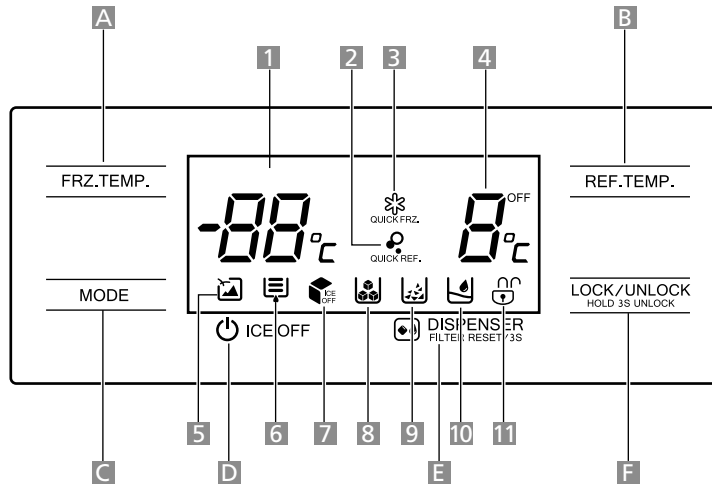

pantalla

- | | | | |
|---|--|----|--------------------------|
| 1 | Temperatura del compartimento del congelador | 7 | ICE OFF |
| 2 | Icono QUICK REF. | 8 | Dispensar cubos de hielo |
| 3 | Icono QUICK FRZ. | 9 | Dispensar hielo picado |
| 4 | Temperatura del compartimento de alimentos frescos | 10 | Dispensar agua fría |
| 5 | Icono VACACIONES | 11 | Icono BLOQUEO/DESBLOQUEO |
| 6 | Icono FILTRO DE AGUA | | |

botones

- | | | | |
|---|--|---|---|
| A | Ajuste de la temperatura del compartimento del congelador. | E | Dispensar HIELO/AGUA/FILTRO. |
| B | Ajuste de la temperatura del compartimento de alimentos frescos. | F | Control BLOQUEAR/DESBLOQUEAR (LOCK/UNLOCK) controles. |
| C | Selección de MODO (MODE). | | |
| D | Botón OFF/ON ICE (APAGAR/ENCENDER HIELO). | | |

modelo MSC525SERBS0

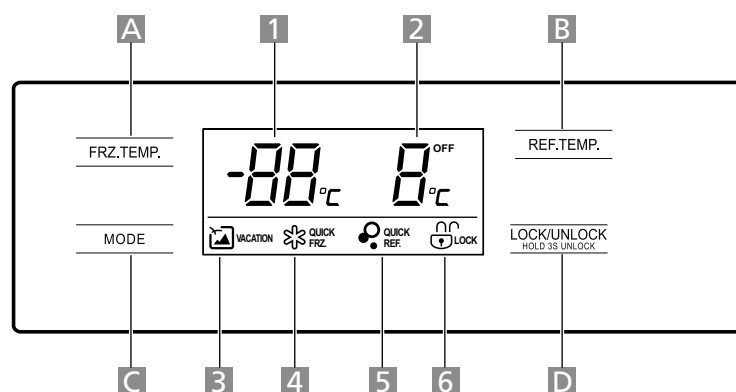

pantalla

- | | |
|---|------------------------------------|
| 1 Temperatura del compartimento del congelador | 3 Icono VACACIONES |
| 2 Temperatura del compartimento de alimentos frescos | 4 Icono QUICK FRZ. |
| | 5 Icono QUICK REF. |
| | 6 Icono BLOQUEO/ DESBLOQUEO |

botones

- | | |
|---|--|
| A Ajuste de la temperatura del compartimento del congelador. | C Selección de MODO (MODE). |
| B Ajuste de la temperatura del compartimento de alimentos frescos. | D Control BLOQUEAR/DESBLOQUEAR (LOCK/UNLOCK) controles. |

instrucciones de operación

Pantalla (instrucciones para el modelo (MSC504SORBS0))

Cuando enciende el refrigerador por primera vez, la pantalla se enciende por completo durante 3 segundos, la campana de inicio suena y entonces la pantalla entra en su funcionamiento normal. La primera vez que se usa el refrigerador, las temperaturas para los compartimientos del refrigerador y del congelador deben colocarse en 5°C/-18 °C respectivamente.

Cuando se produce un error, la pantalla muestra el código de error en el área de temperatura del refrigerador. Durante el funcionamiento normal, la pantalla muestra la temperatura seleccionada para el compartimento de refrigeración.

Bajo circunstancias normales, si no hay ninguna operación durante 30 segundos, el panel de control se bloquea automáticamente. En el estado de bloqueo, la pantalla se apagará después de 30 segundos.

BLOQUEAR /DESBLOQUEAR (ambos modelos)

En el estado DESBLOQUEADO, presione el botón durante 3 segundos para BLOQUEAR el control.

En el estado BLOQUEADO, presione el botón durante 3 segundos para BLOQUEAR el control.

Todas las funciones siguientes deben ser operadas mientras el control se encuentra DESBLOQUEADO.

Selección de MODO (ambos modelos)

Presione el botón  para seleccionar uno de los diferentes modos de control.

Modo VACACIONES (modelo MSC504SORBS0)

Presione el botón MODE (MODO) para ingresar al modo de vacaciones. El icono VACACIONES  se ilumina. El modo VACACIONES entra en vigor después de bloquear el panel de control.

Presione el botón FRZ.TEMP. o REF.TEMP. para salir del modo VACACIONES.

Modo VACACIONES (modelo MSC525SERBS0)

Presione el botón MODE (MODO) para ingresar al modo de vacaciones. El icono VACACIONES  se ilumina. El modo VACACIONES entra en vigor después de bloquear el panel de controles.

Bajo el modo VACACIONES el compartimento de alimentos frescos se apaga y la pantalla del área de temperatura muestra "-". La temperatura del compartimento del congelador se establece en -18°C.

Modo REFRIGERACIÓN RÁPIDA (QUICK REF.) (en el modelo MSC504SORBS0)

Presione el botón MODE para ingresar al modo REFRIGERACIÓN RÁPIDA. El icono QUICK REF.  se enciende. El modo REFRIGERACIÓN RÁPIDA tendrá efecto después de que el panel se bloquee.

Presione el botón REF. TEMP para salir del modo de REFRIGERACIÓN RÁPIDA.

Modo REFRIGERACIÓN RÁPIDA (QUICK REF.) (en el modelo MSC525SERBS0)

Presione el botón MODE para ingresar al modo REFRIGERACIÓN RÁPIDA. El icono QUICK REF.  se enciende. El modo REFRIGERACIÓN RÁPIDA tendrá efecto después de que el panel se bloquee.

Modo CONGELACIÓN RÁPIDA (QUICK FRZ.) (en el modelo MSC504SORBS0)

Presione el botón MODE para ingresar al modo CONGELACIÓN RÁPIDA. El icono CONGELACIÓN RÁPIDA  enciende. El modo CONGELACIÓN RÁPIDA entra en operación después de que el panel se bloquee.

Presione el botón FRZ.TEMP. para salir del modo CONGELACIÓN RÁPIDA (QUICK FRZ.).

Modo CONGELACIÓN RÁPIDA (QUICK FRZ.) (en el modelo MSC525SERBS0)

Presione el botón MODE para ingresar al modo CONGELACIÓN RÁPIDA. El icono CONGELACIÓN RÁPIDA  enciende. El modo CONGELACIÓN RÁPIDA entra en operación después de bloquear el panel de controles.

Selección de la temperatura del compartimento de alimentos frescos (en ambos modelos) 

Presione REF. TEMP, que es el botón de ajuste de temperatura para el compartimento de alimentos frescos. La pantalla de temperatura del refrigerador parpadea. Luego presione de nuevo el botón REF. TEMP para ajustar la temperatura. El control emite un bip cuando se ajusta la temperatura. El rango de ajuste de la temperatura está entre 2°C y 8°C. Cada vez que presione el botón, la temperatura cambia 1°C. Después del ajuste, la temperatura del compartimento de alimentos frescos parpadea 5 segundos. El nuevo ajuste de temperatura entra en efecto después de bloquear el panel de controles.

Selección de la temperatura del compartimento del congelador (en ambos modelos)



Presione FRZ. TEMP, que es el botón de ajuste de temperatura para el compartimento del congelador. La pantalla de temperatura del congelador parpadea. Entonces presione de nuevo el botón FRZ.TEMP. para ajustar la temperatura. El control emite un bip cuando se ajusta la temperatura. El rango de ajuste de la temperatura está entre -16°C y -24°C. Cada vez que presione el botón, la temperatura cambia 1°C. Después del ajuste, la temperatura del compartimento del congelador parpadea por 5 segundos. El nuevo ajuste de temperatura entra en efecto después de bloquear el panel de controles.

Ajuste de tiempo para CONGELACIÓN RÁPIDA (QUICK FRZ.) (en el modelo MSC504SORBS0)

En el modo CONGELACIÓN RÁPIDA, presione el botón FRZ.TEMP por 3 segundos, el área de temperatura del refrigerador mostrará el tiempo para CONGELACIÓN RÁPIDA existente. Presione el botón FRZ.TEMP de nuevo para ajustar el tiempo para CONGELACIÓN RÁPIDA. El ajuste avanza como "26 - 48 - 26 - 48...". Bloquee el panel de controles o presione el botón FRZ.TEMP por 3 segundos para salir de la configuración para el tiempo de CONGELACIÓN RÁPIDA.

El tiempo de 48 horas de CONGELACIÓN RÁPIDA se utiliza principalmente para pruebas de laboratorio del producto. No se recomienda para el usuario final.

APAGAR HIELO (ICE OFF) (modelo MSC504SORBS0)

Presione el botón  ICE OFF. El icono ICE OFF () enciende o apaga, lo que indica que ha apagado o encendido la fábrica de hielo.

DISPENSADOR (DISPENSER) (modelo MSC504SORBS0)

Presione el botón  DISPENSER FILTER RESET/3S para entrar al modo de selección de HIELO o AGUA; la selección avanza así: "Dispensar cubos de hielo/Dispensar hielo picado/Dispensar agua/Ninguna". El icono correspondiente en el panel de controles se enciende sucesivamente.

Cuando el refrigerador está trabajando, el tiempo de trabajo del filtro de agua se acumula; después de 150 días, el icono del FILTRO DE AGUA enciende. Cuando llega a los 180 días, el icono FILTRO DE AGUA comienza a parpadear. Mantenga presionado el botón

 DISPENSER FILTER RESET/3S durante 3 segundos para restablecer el tiempo de servicio del filtro de agua.

Memoria en caso de apagón (en ambos modelos)

En caso de un corte de energía, el estado de funcionamiento se almacena en la memoria y se mantiene ahí hasta su recuperación.

Advertencia de apertura de puertas y control de alarma (en ambos modelos)

Cuando se abre la puerta del compartimento del refrigerador, suena un tono de advertencia. Si la puerta no se cierra en dos minutos, el emisor de tonos suena una vez cada segundo hasta que la puerta se cierre. Puede presionar también cualquier botón para detener la alarma.

Códigos de error (en el modelo MSC504SORBS0)

Las siguientes advertencias aparecen en la pantalla indicando una falla del refrigerador. Póngase en contacto inmediatamente con el centro de servicio autorizado para asegurar el funcionamiento normal del aparato.

Código de error	Descripción del error
E0	Error de la fábrica de hielo.
E1	Circuito del sensor de temperatura. Error en el compartimento de alimentos frescos.
E2	Circuito del sensor de temperatura. Error en el compartimento del congelador.
E5	Error del sensor de descongelado del congelador.
E6	Error de comunicación.
E7	Error en el circuito del sensor de temperatura ambiente.
EE	Error en el circuito del sensor de la fábrica de hielo.
EH	Error del sensor de humedad.

Códigos de error (en el modelo MSC525SERBS0)

Las siguientes advertencias aparecen en la pantalla indicando una falla del refrigerador. Póngase en contacto inmediatamente con el centro de servicio autorizado para asegurar el funcionamiento normal del aparato.

Código de error	Descripción del error
E1	Falla del sensor de temperatura del compartimento de alimentos frescos.
E2	Falla del sensor de temperatura del compartimento del congelador.
E5	Error del sensor de descongelado del congelador.
E6	Error de comunicación.
E7	Error en el sensor de temperatura ambiente.

dispensando agua fría y hielo (en el modelo MSC504SORBS0)

- Se producirán sonidos durante la fabricación de cubos de hielo y hielo triturado. La válvula de agua producirá un zumbido; el agua que fluye hacia el recipiente de hielo produce un sonido; el triturado de hielo en pequeños trozos o los cubos de hielo que caen en el recipiente producirán sonidos. Estos sonidos son normales.
- Se pueden producir ruidos de rascado al dispensar cubos de hielo. Esto es normal. Los cubos de hielo en el recipiente pueden estar pegados unos con otros. En ese caso, retire el contenedor de hielo y separe el hielo usando una cuchara de plástico o de madera para empujar cuidadosamente el hielo.
- En la sección "Limpieza del contenedor de hielo" se describen otras posibilidades. Para evitar el sobrecalentamiento del motor de la fábrica de hielo, dispense hielo por 1 minuto máximo. Espere un rato hasta que la temperatura del motor alcance la temperatura de trabajo. Tome hielo directamente del contenedor si necesita una gran cantidad de hielo.
- La sección "limpieza del contenedor de hielo" explica cómo retirar el contenedor de hielo del compartimento del congelador. Si no hay suficiente hielo en el contenedor de hielo, no se puede sacar el hielo. Por favor, espere un tiempo hasta que se haga hielo nuevo. Para evitar el olor o el mal sabor del hielo, limpie el contenedor de hielo con regularidad.

NOTA:

CONECTAR UNICAMENTE AL SUMINISTRO DE AGUA POTABLE.

Presión mínima de entrada : 150 Kpa

Presión máxima de entrada : 600 Kpa

CONEXION A LA TOMA DE AGUA

Se recomienda que este producto sea instalado por personal calificado.

dispensando agua fría (en el modelo MSC504SORBS0)

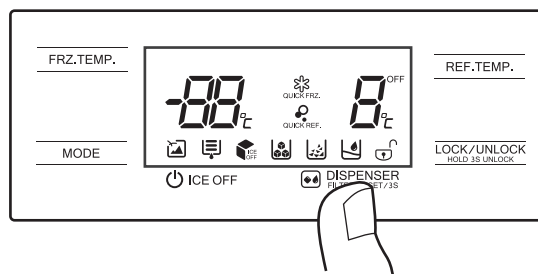

Presione repetidamente el botón  DISPENSER FILTER RESET/3S hasta que se encienda el icono de AGUA FRÍA .

Empuje el vaso contra el brazo del dispensador. El agua fría comienza a fluir dentro del vaso. Deje de hacer presión contra el brazo del dispensador para detener el dispensado de agua fría.







dispensando hielo triturado (en el modelo MSC504SORBS0)

Presione repetidamente el botón del  DISPENSER FILTER RESET hasta que encienda el icono HIELO TRITURADO . Apriete el vaso con la boca del dispensador para evitar el chorro lateral.

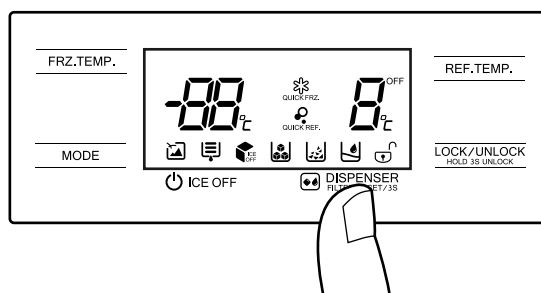
Empuje el vaso contra el brazo del dispensador. Llene el vaso con hielo triturado. Deje de hacer presión contra el brazo del dispensador para detener el dispensado de hielo triturado.



dispensando cubos de hielo (en el modelo MSC504SORBS0)

Presione repetidamente el botón del  DISPENSER FILTER RESET/3S hasta que encienda el icono CUBOS DE HIELO .

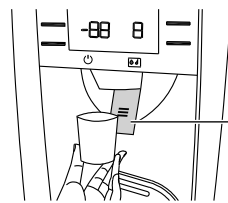
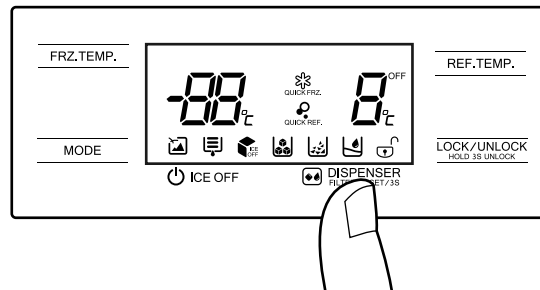

Empuje el vaso contra el brazo del dispensador. Los cubos de hielo comienzan a caer dentro del vaso. Deje de hacer presión contra el brazo del dispensador para detener el dispensado de cubos de hielo.



Brazo del dispensador

cancela la función de la fábrica de hielo (en el modelo MSC504SORBS0)

Si la función dispensar agua y hielo no se utilizará durante un periodo largo de tiempo, usted puede cancelarla.

Presione el botón  ICE OFF, el icono ICE OFF  enciende.

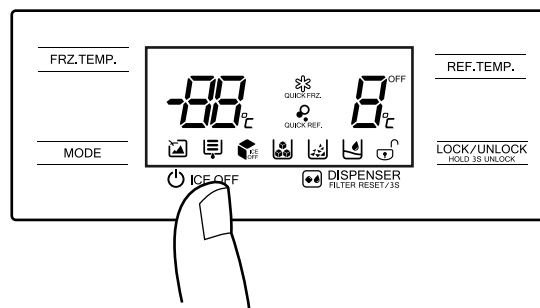

(Esta ilustración funciona como referencia solamente. La configuración real depende del producto físico).

cuidado y mantenimiento del refrigerador

⚠ ADVERTENCIA: DESCONECTE EL REFRIGERADOR DEL SUMINISTRO DE ENERGÍA ANTES DE LIMPIARLO O DESCONGELARLO.

limpieza general

- El polvo que se encuentra sobre la parte trasera del refrigerador y sobre el piso debe ser limpiado regularmente para mejorar el efecto de enfriamiento y ahorrar energía.
- Revise regularmente los empaques de las puertas para asegurarse de que no hay basura sobre ellos. Limpie los empaques de las puertas usando un trapo suave humedecido con agua jabonosa o detergente diluido.
- El interior del refrigerador debe limpiarse regularmente para evitar olores.
- Antes de limpiar el interior del refrigerador saque todos los alimentos, bebidas, anaqueles, cajones, etc.
- Use una solución hecha con dos cucharadas de bicarbonato de sodio y un cuarto de galón de agua tibia y un trapo suave o una esponja para limpiar el interior del refrigerador. Enjuague con agua y limpie. Después de la limpieza, abra la puerta y permita que el interior se seque al aire antes de encenderlo.
- Para las áreas difíciles de limpiar del refrigerador (como huecos o esquinas), se recomienda limpiarlas regularmente con un trapo suave o un cepillo, y cuando sea necesario, combinar con una herramienta auxiliar (como palos delgados) para asegurarse de que no hay contaminantes o acumulación de bacterias en esas áreas.
- No utilice jabón, detergente, polvo para fregar, limpiadores en aerosol, etc. ya que pueden causar olores en el interior del refrigerador o contaminación de alimentos.
- Limpie el marco, los anaqueles y los cajones con un trapo suave humedecido con agua jabonosa o detergente diluido. Seque usando un trapo suave o dejar secar al aire.
- Limpie la superficie exterior del refrigerador con un trapo suave humedecido con agua jabonosa, detergente, etc., y luego seque.
- No utilice cepillos duros, bolas de acero para limpiar, cepillos de alambre, abrasivos (como pasta dental), solventes orgánicos (como alcohol, acetona, aceite de plátano, etc.), agua hirviendo, sustancias ácidas o alcalinas, que pueden dañar la superficie y el interior del refrigerador. El agua hirviendo y los solventes orgánicos como el benceno pueden deformar o dañar las partes de plástico.



limpieza de las charolas de las puertas y de los cajones para frutas y vegetales

- De acuerdo con la dirección de las flechas mostradas en la ilustración, use ambas manos para apretar la charola y empujarla hacia arriba para retirarla.
- Después de lavar las charolas, puede ajustar su altura de instalación de acuerdo con sus necesidades.

Sugerimos usar una toalla suave o una esponja sumergida en agua y un detergente neutro no corrosivo para la limpieza. El congelador debe ser limpiado con agua limpia y un paño seco. Abra la puerta para el secado natural antes de encenderlo.

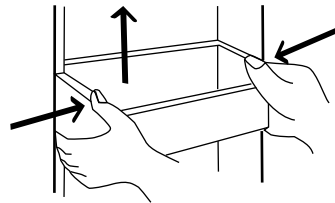

Esta ilustración funciona como referencia solamente. La configuración real depende del producto físico.

limpieza del contenedor de hielo (en el modelo MSC504SORBS0)

El hielo en el contenedor de hielo puede bloquear la salida debido a que se ha amontonado o pegado u otras razones. En este caso, el contenedor de hielo debe ser limpiado o desbloqueado.

1. Presione el botón para detener la función de fabricación de hielo y apague el refrigerador (desconéctelo del suministro de energía).

Sujete los componentes del contenedor de hielo con ambas manos y tire de ellos hacia arriba y hacia fuera en sentido horizontal.

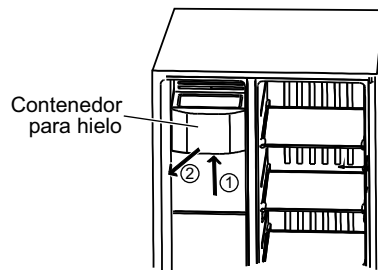

- Retire la tapa del contenedor de hielo y limpie el contenedor usando un limpiador neutro, un trapo limpio y agua. Invierta el orden de la secuencia para reinstalar el contenedor y su cubierta.

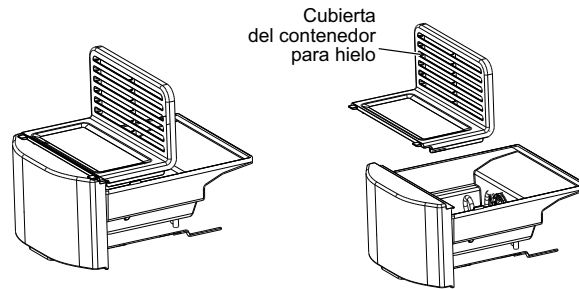

- Cierre la puerta del compartimento del congelador.
- Conecte el refrigerador de nuevo al suministro de energía.
- Presione el botón **ICE OFF** para activar de nuevo la función de fabricación de hielo.

limpie los anaqueles de cristal (en ambos modelos)

- La parte más interna del revestimiento del refrigerador donde se hace contacto con los estantes tiene un tope trasero. Para retirar un anaquel, levántelo, después jálelo hacia afuera.
- Reinstale y limpie los estantes de acuerdo con sus necesidades.

Sugerimos usar una toalla suave o una esponja sumergida en agua y un detergente neutro no corrosivo para la limpieza. El congelador debe ser limpiado con agua limpia y un paño seco. Abra la puerta para el secado natural antes de encenderlo.

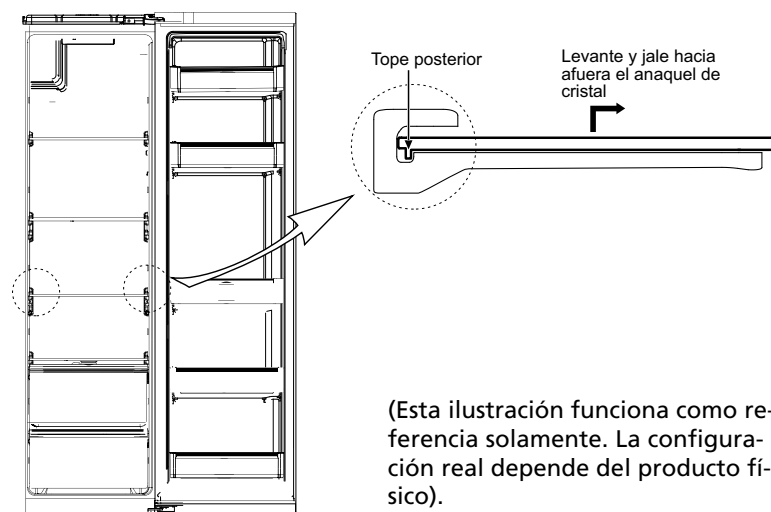

fábrica de hielo (modelo MSC504SORBS0)

- Si no utilizará la función de fabricación de hielo durante un período de tiempo, vacíe el hielo del contenedor de almacenamiento de hielo. Antes de usar de nuevo la fábrica de hielo, haga que la fábrica produzca hielo hasta llenar la mitad del contenedor (unas 24 h) y vacíe el contenedor, entonces podrá utilizar con normalidad la fábrica de hielo.
- Si no ha dispensado agua durante un período largo de tiempo, antes de usar de nuevo el dispensador presione el brazo del dispensador para dispensar unos dos litros de agua. Después de esto, podrá usar con normalidad el dispensador de nuevo.

deshielo (en ambos modelos)

El refrigerador opera de acuerdo con el principio de enfriamiento por aire y cuenta con la función de deshielo automático. La escarcha que se forma debido al cambio de estación o de temperatura puede eliminarse manualmente desconectando el aparato del suministro de energía o limpiándolo con un trapo seco.

fuera de servicio (en ambos modelos)

- En caso de un apagón, incluso durante el verano, los alimentos dentro del aparato pueden mantenerse durante varias horas. Las aperturas de puertas deben mantenerse al mínimo, y no se debe introducir más alimentos calientes o a temperatura ambiente en el refrigerador.
- Durante los períodos largos de inactividad, el aparato se debe desconectar y limpiar; deje las puertas abiertas para evitar la formación de olores.
- Antes de mudar el refrigerador, retire todos los artículos del interior, fije con cinta adhesiva los anaqueles de vidrio, los cajones para vegetales, los cajones del compartimento del congelador, etc., suba las patas niveladoras; cierre las puertas y asegúrelas en su posición usando cinta adhesiva. Durante el traslado, el aparato no debe estar acostado, volteado de cabeza ni en posición horizontal, tampoco debe ser vibrado; la inclinación durante el traslado no debe ser superior a 45°.
- El refrigerador debe operar continuamente una vez puesto en marcha. No se debe interrumpir su funcionamiento; de lo contrario, la vida útil del aparato puede verse afectada.

solución de problemas

Intente resolver los siguientes problemas usted mismo. Si el problema no se resuelve, contacte al centro de servicio autorizado.

Problema	Causa/posible solución
El refrigerador no funciona.	<ul style="list-style-type: none"> • Asegúrese de que el aparato esté conectado al suministro de energía y que la clavija eléctrica esté firmemente insertada en el contacto de pared. • El voltaje es demasiado bajo. • Apagón en su área. Se fundió el fusible de su casa o se disparó el disyuntor de circuitos.
Formación de olores.	<ul style="list-style-type: none"> • Los alimentos deben estar bien envueltos. • Alimentos podridos. • Limpie el interior del refrigerador.
El compresor trabaja durante períodos largos de tiempo	<ul style="list-style-type: none"> • El funcionamiento prolongado del compresor es normal durante el verano, cuando la temperatura ambiente es alta. • No introduzca grandes cantidades de alimentos de una sola vez en el refrigerador. • Permita que los alimentos se enfríen hasta temperatura ambiente antes de introducirlos en el aparato. • Abre con demasiada frecuencia las puertas del refrigerador.
La luz no enciende.	<ul style="list-style-type: none"> • Asegúrese de que el refrigerador está conectado al suministro de energía. • Póngase en contacto con el centro de servicio autorizado.
Las puertas no se pueden cerrar correctamente.	<ul style="list-style-type: none"> • La puerta está atascada a causa de paquetes de alimentos. • El refrigerador no está nivelado.
Ruido causado por vibración	<ul style="list-style-type: none"> • Asegúrese de que el piso esté nivelado y el refrigerador instalado de forma estable. • Asegúrese de que los accesorios del aparato estén colocados en los lugares correctos.

Problema	Causa/posible solución
El empaque de la puerta no funciona correctamente.	<ul style="list-style-type: none">• Remueva material extraño del empaque de la puerta.• Caliente el empaque de la puerta para devolverle su forma original y después déjela enfriar. Puede usar un secador eléctrico o una toalla caliente para calentar la junta.
Desbordamiento de la charola de agua.	<ul style="list-style-type: none">• Demasiados alimentos dentro de los compartimientos o los alimentos almacenados contienen demasiada agua, lo que provoca descongelación.• Las puertas no están cerradas correctamente, resultando en congelamiento debido a la entrada de aire caliente.
Gabinete caliente	<ul style="list-style-type: none">• Disipación de calor del condensador incorporado a través del gabinete. Esto es normal.• El gabinete se calienta debido a la alta temperatura ambiente, o al almacenamiento de demasiados alimentos causando que el compresor de apague. Proporcione una ventilación adecuada para facilitar la disipación del calor.
Condensación sobre la superficie	<ul style="list-style-type: none">• La condensación sobre la superficie exterior y empaques de las puertas es normal cuando la humedad ambiental es demasiado alta. Limpie el agua producto de la condensación usando un trapo limpio y suave.
Ruido anormal	<ul style="list-style-type: none">• Zumbido. El compresor puede zumbar durante su funcionamiento. El zumbido es fuerte especialmente al arrancar o parar. Esto es normal.• Crujidos. El refrigerante que fluye dentro del aparato puede producir crujidos. Esto es normal.

clases climáticas

Clase	Símbolo	Rango de temperatura ambiente
Subnormal	SN	+10 a +32 °C
Normal	N	+16 a +32 °C
Subtropical	ST	+16 a +38 °C
Tropical	T	+16 a +43 °C

características eléctricas nominales

Tensión de alimentación	XXX V ~
Consumo de potencia o consumo de corriente	XXX W
Frecuencia	XX Hz



welcome

Everything you need to know for the proper operation of your product can be found here and in our web sites. We invite you to get to know your product, read this manual and get the most out of it.

contents

Important safety instructions	36
Electricity related warnings	39
Operation related warnings	39
Warnings related with the installation location	40
Warnings related with energy	41
Warnings related with the disposal	41
Proper use of the refrigerator	42
Location	42
Levelling legs	43
Levelling the doors	44
Replacing the appliance light	45
Start using your new refrigerator	45
Energy saving tips	46
Structure and functions	47
Control panel	50
Dispensing water and ice (model MSC504SORBS0)	56
Care & maintenance of the refrigerator	59
General cleaning	59
Cleaning door trays	60
Clean the ice container	60
Cleaning glass shelves	61
Ice maker	62
Defrosting	62
Out of operation	62
Troubleshooting	63
Rated electrical specifications	66

important safety instructions

- Your own safety is important for us. Please read this information before using your new product.
- Do not use extension cords.
- Do not plug other electric appliances to the same power outlet.
- Hold the connector by the power plug, not by the cord.
- This product is equipped with a "Y" type polarized plug having a built-in grounding wire.
- Do not remove the grounding terminal or use outlet adapters.
- If the power cord is damaged, it must be replaced by the manufacturer, its authorized service agent or by qualified personnel in order to avoid a hazard.
- If voltage variations are usual in your area, have a voltage regulator installed.
- This appliance is not intended for use by persons (including children) having reduced physical, sensory or mental capabilities, or lack of experience and knowledge, unless they have been given supervision or instruction concerning the use of the appliance by a person responsible for their safety.
- Children should be supervised to make sure they do not play with the appliance.
- **IMPORTANT:** Failure to follow these warnings, will make you entirely responsible for personal injuries or material damages that may occur from using this equipment.

The following conditions are not considered as a normal use of the appliance:

- If it has not been operated in accordance with the provided operation instructions.
- Damages caused by accidents, power overload, voltage fluctuations, using an energy other than the specified, or acts of God.
- If it has been used with commercial or industrial purposes, or for other than the indicated in the operation instructions.
- If the product has been repaired by unauthorized persons and/or service workshops.



WARNING: RISK OF FIRE/FLAMMABLE MATERIALS.

- This appliance is intended to be used in household and similar applications such as staff kitchen areas in shops, offices and other working environments; farm houses and by clients in hotels, motels and other residential type environments; bed and breakfast type environments; catering and similar non-retail applications.
- If the supply cord is damaged, it must be replaced by the manufacturer, its service agent or similarly qualified persons in order to avoid a hazard.
- Do not store explosive substances such as aerosol cans with flammable propellants in this appliance.
- The appliance has to be unplugged after operation and before carrying out user maintenance.

⚠ WARNINGS:

- Keep ventilation openings, in the appliance enclosure or in the built-in structure, clear of obstructions.
- Do not use mechanical devices or other means to accelerate the defrost process, other than those recommended by the manufacturer.
- Do not damage the refrigerant circuit.
- Do not use electrical appliances inside the food storage compartments of the appliance, unless they are of the type recommended by the manufacturer.
- Dispose of the refrigerator according to local regulations as it uses flammable blowing gas and refrigerant.
- When installing the appliance, ensure the supply cord is not crushed or damaged.
- Do not locate multiple socket outlets or portable power supplies at the back of the appliance.

- DO not use extension cords or ungrounded (two prong) adapters.
- DANGER: Risk of child entrapment. Before disposing of your old refrigerator or freezer:
 - Take off the doors.
 - Leave the shelves in place so that children may not easily climb inside.

⚠ WARNING: DISCONNECT REFRIGERATOR FROM POWER SUPPLY BEFORE INSTALLING ACCESSORIES.

Refrigerant and cyclopentane foaming material used in this the refrigerator are flammable. Therefore, when the refrigerator is scraped, it shall be kept away from any fire source and be recovered by a special recovering company with corresponding qualification other than be disposed by combustion, so as to prevent damage to the environment or any other harm.

Children should be supervised to make sure that they do not play with the appliance.

Cleaning and user maintenance shall not be carried out by children without supervision.

To avoid contamination of food, observe the following instructions:

- Leaving the door open for long periods of time can cause a significant increase of temperature inside the compartments of the appliance.
- Regularly clean surfaces that can come in contact with food and accessible drainage systems.
- Clean water tanks if they have not been used for 48 hours; flush the water system connected to a water supply if water has not been drawn for 5 days. (Note 1).
- Store raw meat and fish in suitable containers in the refrigerator, so that they do not have contact with or drip onto other food.
- Two star ****** rated frozen food compartments are suitable for storing pre-frozen food, storing or making icecream and making ice cubes. (Note 2).
- One *****, two ******, and three ******* star rated compartments are not suitable for freezing fresh food. (Note 3).
- If the refrigerating appliance is left empty for long periods of time, switch off, defrost, clean, dry, and leave the door open to prevent from mould developing within the appliance.

Notes 1, 2 and 3: Please confirm whether it is applicable according to you product compartment type.

this manual contains important safety information that must be observed by users.

electricity related warnings

- Do not pull the power cord when unplugging the power plug of the refrigerator. Firmly grasp the plug and pull it straight out from the power outlet.
- To ensure safe use, do not damage the power cord or use it when damaged or worn.

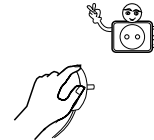

- Use a dedicated power outlet. This outlet should not be shared with other electrical appliances. The power cord should be firmly plugged into the wall outlet otherwise there is a risk of fire.
- Make sure that grounding of the power outlet is equipped with a reliable grounding line.



- Turn off the main gas valve and open doors and windows in case of leakage of gas or other flammable gas. Do not unplug the refrigerator and other electrical appliances considering that a spark may cause a fire.

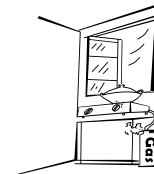

- Do not use electrical appliances on the top of the appliance, unless recommended by the manufacturer.

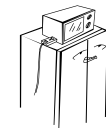

operation related warnings

- Do not disassemble the refrigerator yourself, nor damage the refrigerant circuit. Any maintenance job of the appliance must be conducted by a specialist.
- A damaged power cord must be replaced by the manufacturer, its maintenance department or a professional in order to avoid danger.

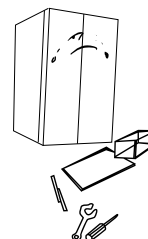

- Gaps between refrigerator doors, and between doors and refrigerator body are necessarily small, take care not to put your hands in these areas to prevent pinching your fingers. Be gentle when closing the refrigerator doors to avoid falling articles.
- Do not pick foods or containers stored inside the freezing compartment when the refrigerator is running, especially metal containers in order to avoid frostbite.
- Do not allow children to get into or climb onto the refrigerator; or otherwise suffocation or falling injury of the child may be caused.
- Do not place heavy objects on the top of the refrigerator considering they may fall when opening or closing the doors, and accidental injury may occur.
- **BEFORE CLEANING THE APPLIANCE, UNPLUG THE REFRIGERATOR FROM THE POWER SUPPLY.** To prevent damages to the compressor, wait five minutes before plugging in the appliance after turning it off, due to successive starts.

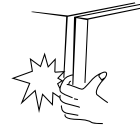

warnings related with the installation location

- Do not place flammable, explosive, volatile and highly corrosive items into the refrigerator to prevent damages to the product or fire hazard.
- To avoid fire hazard, do not place flammable items near the refrigerator.



- The refrigerator is intended for household use, such as storage of foods. It should not be used for other purposes, such as storage of blood, drugs or biological products, etc.



- Do not store beer, beverages or other liquids contained in bottles or enclosed containers inside the freezer compartment; otherwise the bottles or enclosed containers may explode.



warnings related with energy

- Refrigerating appliances might not operate consistently (thawing of contents, or temperature becoming too warm in the freezer compartment) when set for an extended period of time below the cold end of the range of temperatures for which the refrigerating appliance is designed.
- Carbonated soft drinks should not be stored in the freezer compartment. Water ice cubes should not be consumed too cold.
- Do not exceed the storage times recommended by the food manufacturers particularly for commercially quick-frozen food in the freezer and fresh food compartments.
- Take precautions to prevent an undue rise in the temperature of the frozen foods while defrosting the refrigerator, such as wrapping frozen food in several layers of newspaper. A rise in the temperature of frozen foods during manual defrosting, maintenance or cleaning could shorten their storage life.
- For doors or lids fitted with locks and keys, the keys should be kept out of the reach of children and not in the vicinity of the refrigerator in order to prevent children from being locked inside.

warnings related with the disposal of the appliance

Refrigerant and cyclopentane foaming material used in the refrigerator are flammable, therefore, when the refrigerator is scraped, it shall be kept away from any fire source and be recovered by a special company having a corresponding qualification other than be disposed by combustion, so as to prevent damage to the environment or any other harm.

WHEN THE REFRIGERATOR IS DISPOSED OF, REMOVE THE DOORS, AND THE DOOR GASKETS AND SHELVES TO PREVENT TRAPPING OF CHILDREN.

correct disposal of this product



This symbol indicates that this product should not be disposed of with normal household waste through the EU. In order to prevent possible harm to the environment or human health from uncontrolled waste disposal, recycle the appliance responsibly to promote the sustainable reuse of material resources.

To return your used device, please use the return and collection systems or contact the retailer where the product was purchased. They can take this product for environmental safe recycling.

proper use of the refrigerator

location

- Before operation, remove all packing materials, including bottom cushions, foam pads and tape inside of the refrigerator. Tear off the protective film on the doors and the refrigerator body.



- Keep the product away from heat and avoid direct sunlight. Do not place the freezer in moist or watery places to prevent rust or the reduction of insulating effect.
- Do not spray or wash the refrigerator; do not put the refrigerator in moist places where it could be easily splashed with water so as not to affect the electrical insulation properties of internal components.

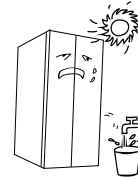

- The refrigerator should be placed in a well-ventilated indoor place. Floor should be flat and sturdy. Turn leveling legs right or left to level the appliance.

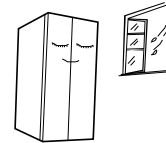

- Free space on top of the refrigerator should be greater than 30 cm. The refrigerator should be placed against a wall having a clearance of 10 cm minimum to facilitate heat dissipation.

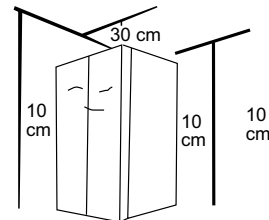

levelling legs

precautions before operation

Before operation, make sure the refrigerator is unplugged from power supply. Before adjusting the leveling legs, precautions should be taken to prevent personal injuries.

schematic diagram of levelling legs

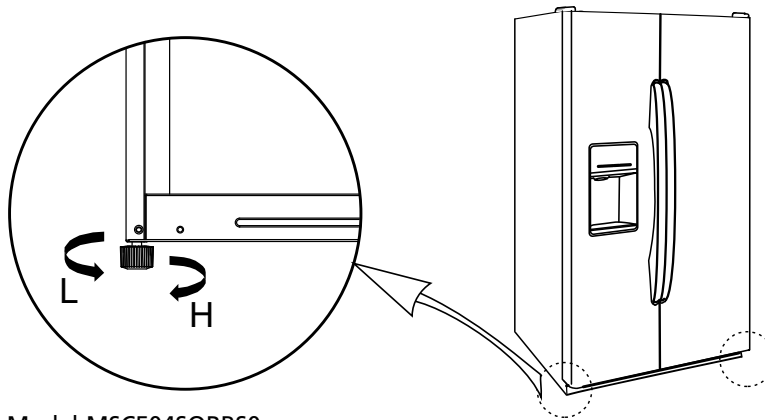

Model MSC504SORBS0

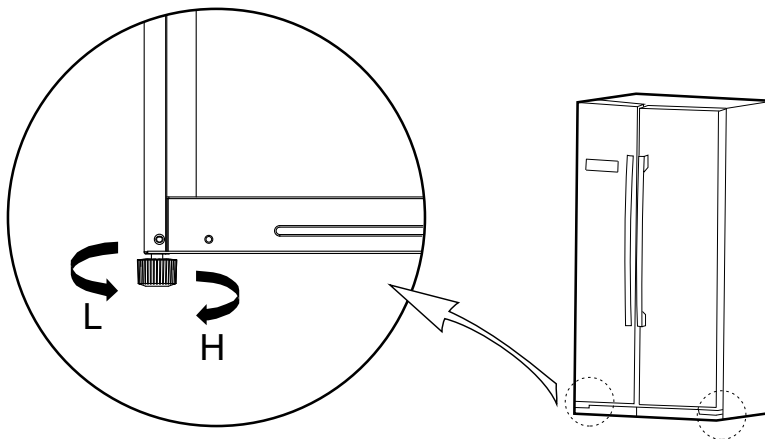

Model MSC525SERBS0

These illustrations should be used as a reference only. Actual configuration depends on the physical products.

adjusting procedure

- Turn the levelling legs clockwise to raise the refrigerator.
- Turn the levelling legs counterclockwise to lower the refrigerator.
- Adjust the right and left legs in order to obtain an horizontal level.

levelling the doors

precautions before operation

Before operation, make sure the refrigerator is unplugged from power supply. Before adjusting the door, precautions should be taken to prevent personal injuries.

schematic diagram of door levelling

List of tools to be provided by the user:

Hexagonal wrench

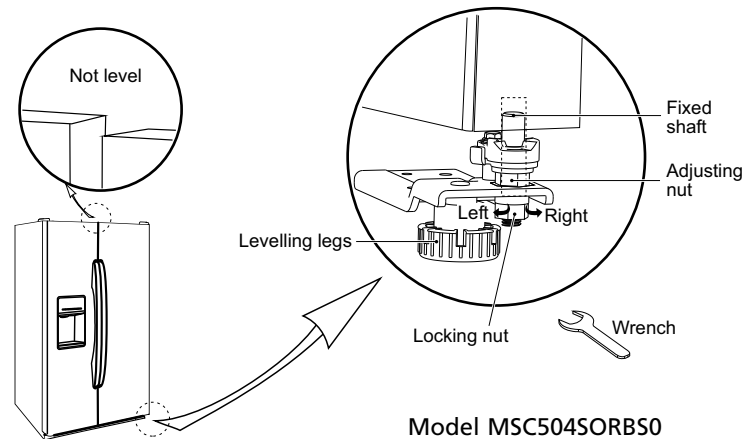

This illustration should be used as a reference only. Actual configuration depends on the physical product.

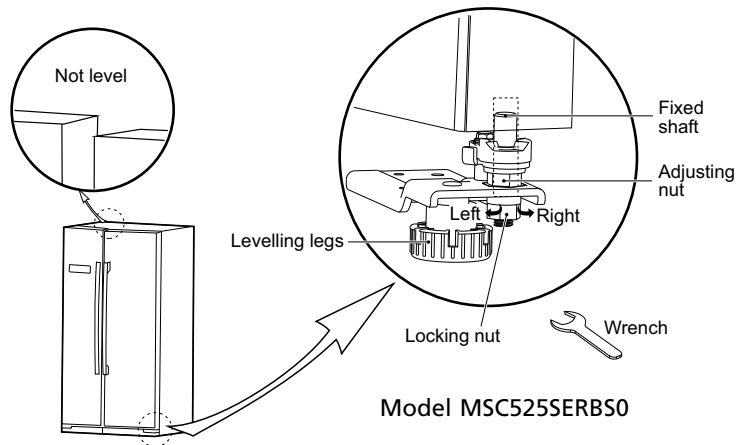

This illustration should be used as a reference only. Actual configuration depends on the physical product.

If the refrigerator door is low

Open the door. Use a wrench to loosen the locking nut and rotate counterclockwise the adjusting nut to raise the height of the door. Once the doors are aligned, tighten the locking nut by turning it counterclockwise.

If the refrigerator door is high

Open the door. Use a wrench to turn the adjusting nut clockwise to lower the height of the door. Once the doors are aligned, tighten the locking nut by turning it counterclockwise.

replacing the appliance light

Replacement or maintenance of the LED lamps should be carried out by authorized service center personnel.

start using your new refrigerator

- Before initial start, keep the refrigerator still for half hour before connecting it to power supply.
- Before loading any fresh or frozen foods, the refrigerator should have run for 2-3 hours, or for above 4 hours in summer when the ambient temperature is high.

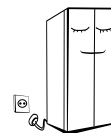

- Provide enough space for convenient opening of doors and drawers.

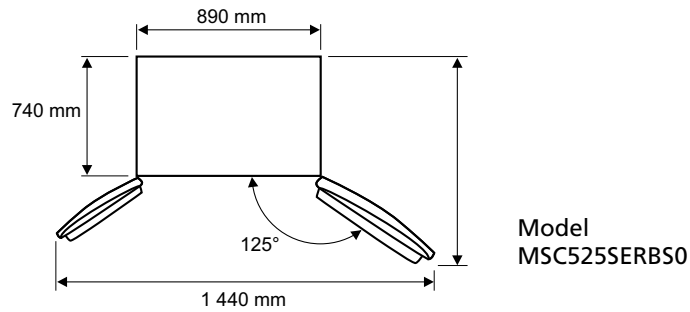
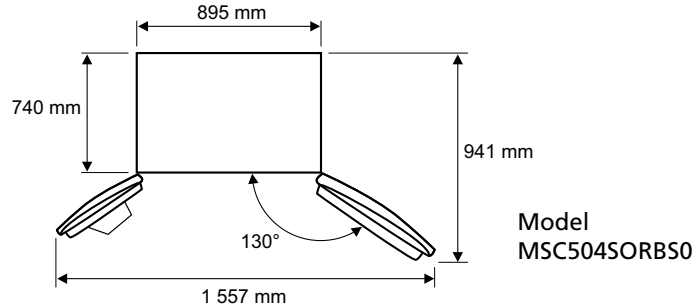

These illustrations should be used as a reference only. Actual configuration depends on the physical products.

energy saving tips

- The appliance should be located in the coldest area of the kitchen, away from heat producing appliances or heating ducts, and away from the direct sunlight.
- Let hot foods cool down to room temperature before placing them in the appliance. Overloading the appliance forces the compressor to run longer. Foods that freeze too slowly may lose quality, or spoil.
- Be sure to wrap foods properly, and wipe containers dry before placing them in the appliance. This cuts down on frost buildup inside the appliance.
- Appliance storage bin should not be lined with aluminum foil, wax paper, or paper toweling. Liners interfere with cold air circulation, making the appliance less efficient.
- Organize and label food to reduce door openings and extended searches. Remove as many items as needed at one time, and close the door as soon as possible.

structure and functions

Model MSC504SORBS0

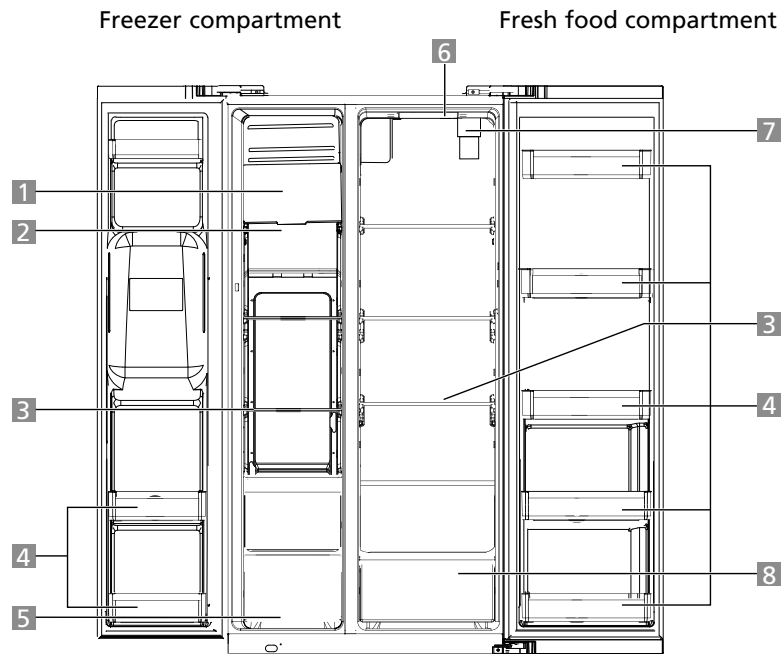

(Internal filter only on some models)

This illustration should be used as a reference only. Actual configuration depends on the physical product.

- | | |
|--------------------------------|--|
| 1 Ice maker and ice cubes bin. | 6 LED lamp. |
| 2 LED lamp. | 7 Filter assembly (only on some models). |
| 3 Glass shelves. | 8 Fruit and vegetables drawer. |
| 4 Door trays. | |
| 5 Drawer. | |

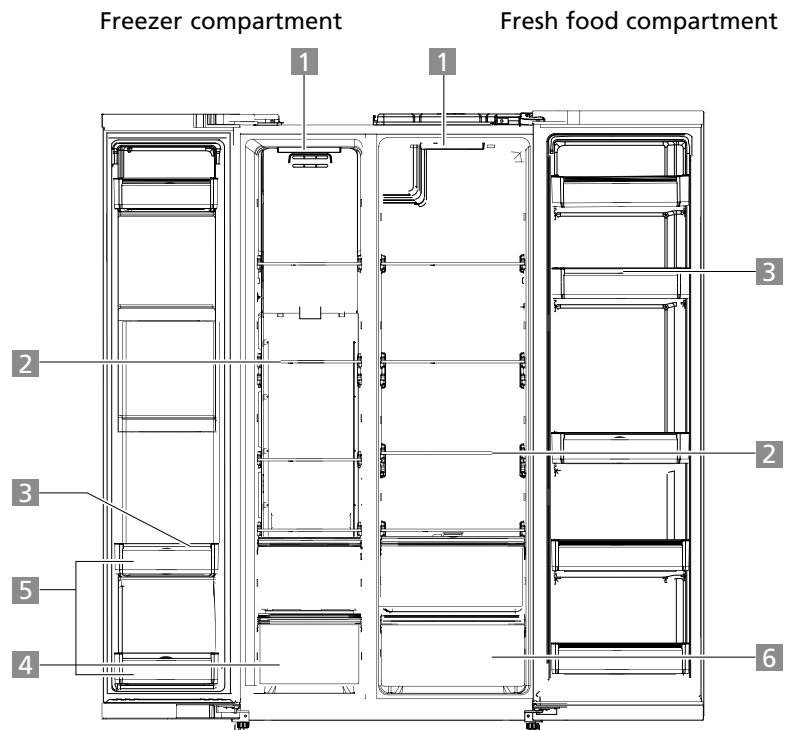
Modelo MSC525SERBS0

This illustration should be used as a reference only. Actual configuration depends on the physical product.

- | | |
|---|--|
| <ul style="list-style-type: none"> 1 LED Lamp 2 Glass shelves 3 Door trays 4 Drawer | <ul style="list-style-type: none"> 5 Two-Star rated freezer area. 6 Fruit and vegetables drawer. |
|---|--|

fresh food compartment

- The fresh food compartment is suitable for storage of a variety of fruits, vegetables, beverages and other foods to be consumed in the short term.
- Cooked foods should not be placed in the refrigerator until cooled down to room temperature.
- The glass shelves can be adjusted up or down to obtain a reasonable amount of storage space and easy use.

freezer compartment

- The freezer compartment may keep food fresh for a long time and it is mainly used to store frozen foods and making ice.
- The freezer compartment is suitable for storage of meat, fish, rice balls and other foods not to be consumed in the short term.
- Chunks of meat are preferably to be divided into small pieces for easy access. Please note that food should be consumed within the shelf storage indicated time.

Two-Star rated freezing area (on model MSC525SERBS0)

The Two-Star rated freezing area is located at the bottom of the freezer door. It has a storage volume of 16 L approximately. Its temperature is $\leq -12^{\circ}\text{C}$, suitable for storing ice cream.

Note: Storing too much food after the refrigerator is first turned on may adversely affect the cooling effect. Stored food should not block cold air outlets.

control panel

model MSC504SORBS0

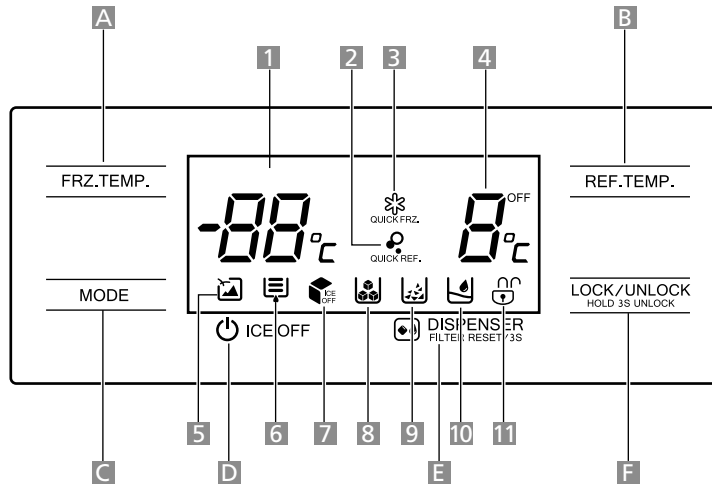

display

- | | |
|--------------------------------------|---------------------|
| 1 Freezer compartment temperature | 6 WATER FILTER icon |
| 2 QUICK REF. icon | 7 ICE OFF icon |
| 3 QUICK FRZ. icon | 8 Ice cubes icon |
| 4 Fresh food compartment temperature | 9 Crushed ice icon |
| 5 VACATION icon | 10 Cold water icon |
| | 11 LOCK/UNLOCK icon |

buttons

- | | |
|--|---|
| A Freezer compartment temperature adjustment. | E ICE/COLD WATER/FILTER DISPENSER button. |
| B Fresh food compartment temperature adjustment. | F LOCK/UNLOCK control. |
| C MODE selection. | |
| D OFF/ON ICE button. | |

model MSC525SERBS0

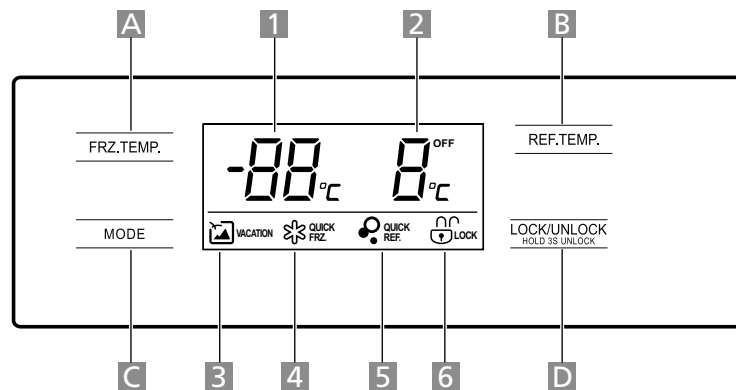

display

- | | |
|---------------------------------------|---------------------|
| 1 Freezer compartment temperature. | 3 VACATION icon. |
| 2 Fresh food compartment temperature. | 4 QUICK FRZ. icon. |
| | 5 QUICK REF. icon. |
| | 6 LOCK/UNLOCK icon. |

buttons

- | | |
|--|------------------------|
| A Freezer compartment temperature adjustment. | C MODE selection. |
| B Fresh food compartment temperature adjustment. | D LOCK/UNLOCK control. |

operation instructions

display (instructions for model MSC504SORBS0)

When turning on power for the first time, the display screen will total display for 3 seconds. Meanwhile the starting up buzzer sounds and the display enters its normal operation. The first time the refrigerator is used, temperatures of refrigerator and freezer compartments should be set at 5°C/-18 °C respectively.

When an error occurs, the display shows the error code in the refrigerator temperature area. During normal operation, the display shows the set temperature of the cooling compartment.

Under normal circumstances, if there is not any manual input during 30 seconds, the control panel will lock itself automatically. In the locked state, the display light will go out after 30 seconds.

LOCK /UNLOCK (on both models)

In the UNLOCKED status, press and hold the button for 3 seconds to enter the lock the control.

In the LOCKED status, press and hold the button for 3 seconds to enter the unlock the control.

All the following functions must be operated while in the UNLOCKED status.

mode selection (on both models)

Press the  button to select between the different control modes.

VACATION mode (model MSC504SORBS0)

Press the MODE button to enter the vacation mode. The VACATION icon  lights up, the vacation mode will take effect after locking the control panel.

Press the FRZ.TEMP. or REF.TEMP. button to exit the VACATION mode.

VACATION mode (model MSC525SERBS0)

Click the MODE button to enter the vacation mode. The VACATION icon  lights up. The VACATION mode will start after locking the control panel.

Under the VACATION mode, the fresh food compartment is turned off and the temperature area display of the freezer compartment temperature is set at -18 C.

QUICK REF. mode (on model MSC504SORBS0)

Press the MODE button to enter the QUICK COOLING mode. The QUICK REF. icon  lights up. The QUICK REF. mode will take effect after locking the control panel.

Press the REF. TEMP button to exit the QUICK COOLING mode.

QUICK REF. mode (on model MSC525SERBS0)

Press the MODE button to enter the QUICK REFRIGERATOR mode. The  icon lights up. The QUICK REFRIGERATOR mode will start after locking the control panel.

QUICK FRZ. mode (on model MSC504SORBS0)

Press the MODE button to enter the QUICK FREEZING mode. The QUICK FREEZE icon  lights up. The QUICK FREEZE mode will take effect after locking the control panel.

Press the FRZ.TEMP. button to exit the QUICK FREEZING mode.

QUICK FREEZE (QUICK FRZ.) mode (on model MSC525SERBS0)

Press the MODE button to enter the QUICK FREEZE mode. The QUICK FREEZE icon  lights up. The QUICK FREEZE mode will start after locking the control panel.

Temperature setting of the fresh food compartment (on both models) 

Press REF. TEMP which is the temperature adjusting button for the fresh food compartment. The refrigerator temperature display will blink. Then press the REF. TEMP button again to set the temperature. The control will beep when temperature is adjusted. The temperature setting range is between 2°C and 8°C. Every time you press the button, the temperature will change 1°C. After adjustment, the fresh food compartment temperature will blink for 5 seconds. The new temperature setting will take effect after locking the control panel.

Temperature setting of the freezer compartment (on both models)



Press FRZ. TEMP which is the temperature adjusting button for the freezer compartment. The freezer temperature display will blink. Then press the FRZ.TEMP. button again to set the temperature. The control will beep when temperature is adjusted. The temperature setting range is between -16°C and -24°C. Every time you press the button, the temperature will change 1°C. After adjustment, the freezer compartment temperature will blink for 5 seconds. The new temperature setting will take effect after locking the control panel.

QUICK FREEZE (QUICK FRZ.) time setting (on model MSC504SORBS0)

While in the QUICK FREEZE mode, press and hold the FRZ.TEMP button for 3 seconds, the refrigerator temperature area will display the existing QUICK FREEZE time. Press the FRZ.TEMP button again to set the QUICK FREEZE time. The setting will advance as 26 - 48 - 26 - 48... Lock the control panel or press and hold the FRZ.TEMP button for 3 seconds to exit the QUICK FREEZE time setting.

The 48 hours QUICK-FREEZE time is used mainly for laboratory testing of the product. It is not recommended for end-users.

ICE OFF (model MSC504SORBS0)

Press the  ICE OFF button. The ICE OFF icon  will light up or go out, which indicates the switching off or on of the ice maker.

DISPENSER (model MSC504SORBS0)

Press the  DISPENSER FILTER RESET button to enter the ICE/WATER selection condition; the selection scrolls as "Dispensing ice cubes/Dispensing crushed ice/Dispensing water/None". The corresponding icon on the panel will light accordingly.

When the refrigerator is running, the working time of the water filter will be accumulated; after 150 days, the WATER FILTER icon will light up. When it reaches 180 days, the WATER FILTER icon will start blinking. Press and hold the  DISPENSER FILTER RESET button for 3 seconds to reset the service time of the water filter.

Memory upon power failure (on both models)

In case of a power failure, the instant working state will be stored in memory and maintained until recovery.

Opening the doors warning and alarm control (on both models)

When the refrigerator doors are opened, the warning tone will sound. If door are not closed within two minutes, the buzzer will sound once every second until doors are closed.

Error codes (model MSC504SORBS0)

The following warnings could show on the display indicating a fault of the refrigerator. Immediately contact the authorized service center to ensure normal operation of the appliance.

Error codes	Error description
E0	Icemaker error.
E1	Temperature sensor detection circuit. Fresh food compartment error.
E2	Temperature sensor detection circuit. Freezer compartment error.
E5	Freezer defrost sensor detection circuit error.
E6	Communication error.
E7	Ambient temperature sensor detection circuit error.
EE	Icemaker sensor circuit error.
EH	Moisture sensor error.

Error codes (model MSC525SERBS0)



The following warnings could show on the display indicating a fault of the refrigerator. Immediately contact the authorized service center to ensure normal operation of the appliance.

Error codes	Error description
E1	Fresh food compartment temperature sensor failure.
E2	Freezer compartment temperature sensor failure.
E5	Freezer defrosting sensor error.
E6	Communication error.
E7	Ambient temperature sensor error.

dispensing water and ice (model MSC504SORBS0)

- Sounds will be produced when making ice cubes and crushed ice. Water valve will produce a buzzing sound; water flowing into the ice container will produce sound; grinding ice into small pieces or ice cubes falling into the container will produce sound. These sounds are normal.
- Scratching noises may be produced when dispensing ice cubes. This is normal. Ice cubes in the container may be stuck together. In such case, take out the ice container and separate ice into pieces using a plastic or wooden spoon to carefully push on the ice.
- Other possibilities are described in the "ice container cleaning" section. To avoid overheating the ice-making motor, dispense ice for about 1 minute maximum. Wait a while until the motor temperature reaches working temperature. Dispense ice directly from the ice container if you need a large quantity of ice.
- The section "ice container cleaning" explains how to remove ice container from freezer compartment. If there is not enough ice in the ice container, ice cannot be dispensed. Please wait a while until new ice is made. To prevent ice odor or bad taste, clean the ice container regularly.
- Ice and water can only be dispensed when the door of freezer compartment is closed. If the freezer compartment door is opened while dispensing water and ice, this process will automatically end.

dispensing cold water (model MSC504SORBS0)

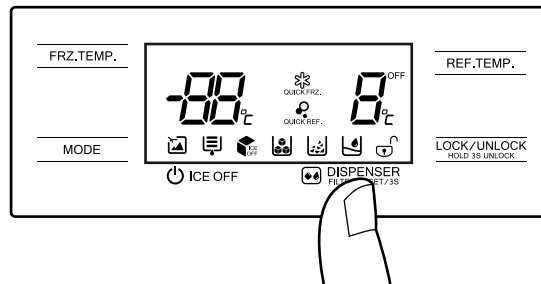

Keep pressing the  DISPENSER FILTER RESET/3S button until the COLD WATER icon  turns on.

Push a container against the dispensing pad. Cold water starts to flow into the container. Remove the container from the dispensing pad to stop.

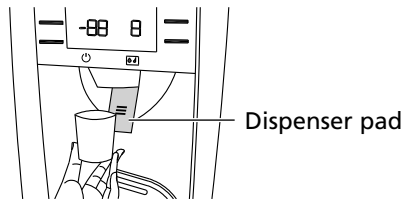





dispensing crushed ice (model MSC504SORBS0)

Keep pressing the  DISPENSER FILTER RESET/3S button until the CRUSHED ICE icon  turns on.

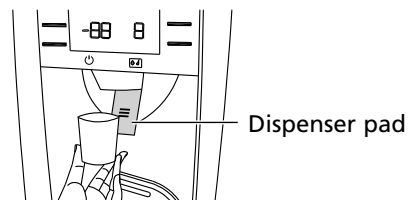
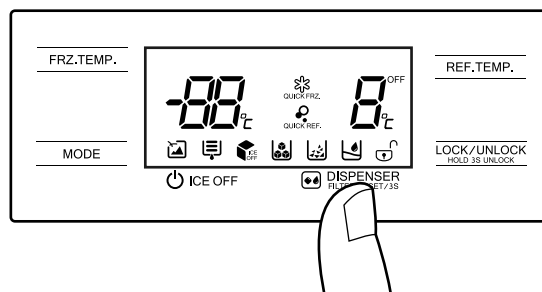
Push a container against the dispensing pad. Crushed ice starts to flow into the container. Remove the container from the dispensing pad to stop.



dispensing ice cubes (model MSC504SORBS0)

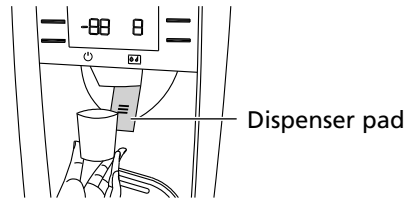
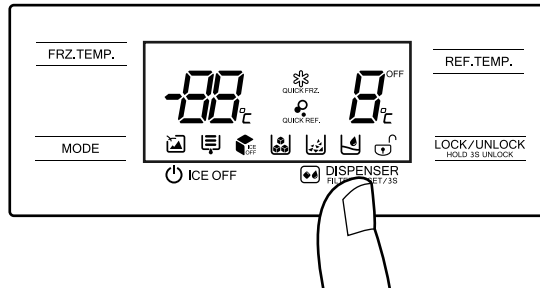

Keep pressing the  DISPENSER FILTER RESET/3S button until the ICE CUBES icon  turns on.

Push a container against the dispensing pad. Ice cubes start to flow into the container. Remove the container from the dispensing pad to stop.



cancel the ice-making function (model MSC504SORBS0)

If the dispensing water and ice function will not be used for a long period of time, you can cancel it.

Press the  ICE OFF button, the ICE OFF icon  turns on.

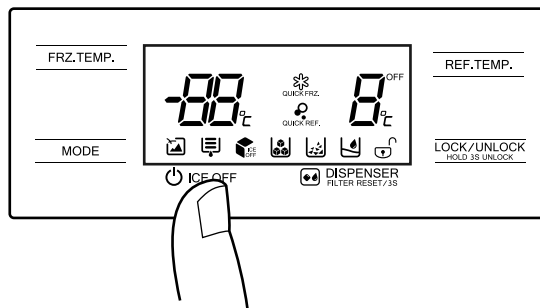

This illustration should be used as a reference only. Actual configuration depends on the physical product.

care & maintenance of the refrigerator

⚠ WARNING: DISCONNECT THE APPLIANCE FROM THE POWER SUPPLY BEFORE CLEANING OR DEFROSTING THE REFRIGERATOR.

general cleaning

- Dust behind the refrigerator and on the ground should be regularly cleaned to improve the cooling effect and to save energy.
- Check the door gasket regularly to make sure there are no debris. Clean the door gasket with a soft cloth dampened with soapy water or diluted detergent.
- The interior of the refrigerator should be cleaned regularly to avoid odors.
- Turn off the power before cleaning the interior, remove all foods, drinks, shelves, drawers, etc.
- Use a solution made with two tablespoons of baking soda and a quart of warm water and a soft cloth or sponge to clean the interior of the refrigerator. Then rinse with water and wipe clean. After cleaning, open the door and let it dry naturally before turning on the power.
- For areas difficult to clean in the refrigerator (such as gaps or corners), it is recommended to wipe them regularly with a soft cloth or brush, and when necessary, combine them with an auxiliary tool (such as thin sticks) to ensure there are no contaminants or bacteria accumulation in these areas.
- Do not use soap, detergent, scrub powder, spray cleaners, etc., as these may cause odors in the interior of the refrigerator or contamination of food.
- Clean the bottle frame, shelves and drawers with a soft cloth dampened with soapy water or diluted detergent. Dry with a soft cloth or let air dry.
- Wipe the outer surface of the refrigerator with a soft cloth dampened with soapy water, detergent, etc., and then wipe dry.
- Do not use hard brushes, clean steel balls, wire brushes, abrasives (such as toothpastes), organic solvents (such as alcohol, acetone, banana oil, etc.), boiling water, acid or alkaline items, which may damage the refrigerator surface and interior. Boiling water and organic solvents such as benzene may deform or damage plastic parts.
- Do not rinse directly with water or other liquids during cleaning to avoid a short circuit or affect electrical insulation.



cleaning the door trays and fruit and vegetables drawers

- According to the direction of the arrow in the illustration, use both hands to squeeze the shelf and push it upward, then you can take them out.
- After washing the trays, you can adjust their installation height according to your needs.

We suggest using a soft towel or sponge dampened in water and a noncorrosive neutral detergent to clean. The freezer should be cleaned with clean water and a dry cloth. Open the door for natural drying before turning on the power.

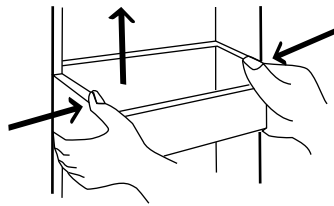

This illustration should be used as a reference only. Actual configuration depends on the physical product.

clean the ice container (model MSC504SORBS0)

Ice in the ice container may block the outlet because they have fused one another or other reason. In this case, the ice container needs to be cleaned or unclogged.

1. Press the **ICE OFF** button to cancel the ice-making function and power off the refrigerator (unplug it from the wall outlet).
Hold the components of ice storage box with both hands and pull them up and out horizontally.

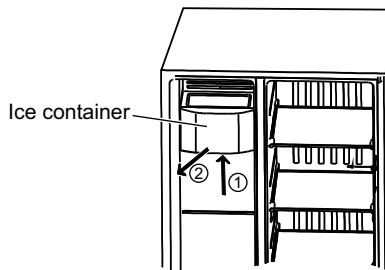

2. Remove the ice container cover and clean the ice container using a neutral cleaner, a clean cloth and water.
Reverse the sequence order to replace the ice container and cover.

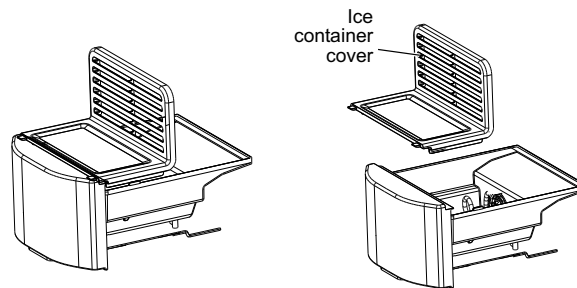

3. Close the freezer compartment door.
4. Plug in the refrigerator to the power supply.
5. Press the  ICE OFF button to reactivate the ice-making function.

cleaning the glass shelves (on both models)

- The innermost part of the refrigerator liner where contacting the shelves has a backstop. Lift up the shelves, then you can take them out.
- Replace and clean the shelves according to your needs.

We suggest using a soft towel or sponge dampened in water and a neutral, noncorrosive detergent for cleaning. The freezer should be cleaned with clean water and a dry cloth. Open the door for natural drying before turning it on.

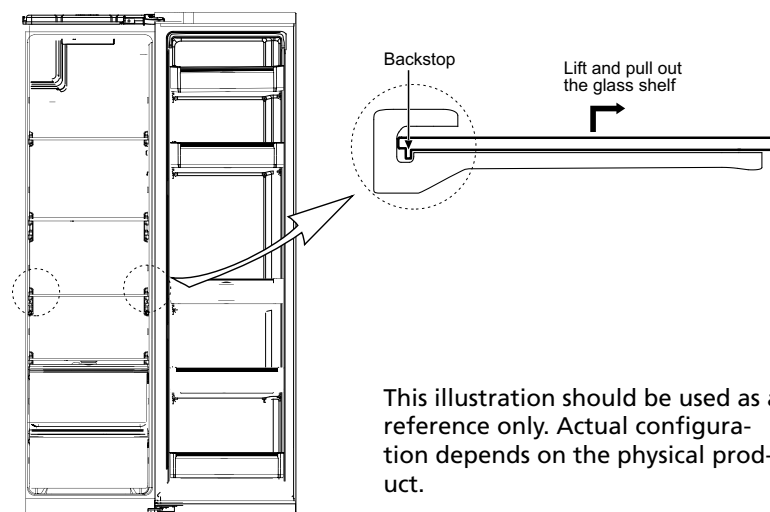

This illustration should be used as a reference only. Actual configuration depends on the physical product.

ice maker (model MSC504SORBS0)

- If the ice making function is not used for a period of time, before using it again, empty the ice in the ice bin, make half a box of ice (about 24 h) and dump it again, then you can use it normally.
- If the water dispenser function is not used for a period of time, before using again, please press the water intake pad to dispense two liters of water, and then use the dispenser normally.

defrosting (on both models)

The refrigerator works based on the air-cooling principle and is equipped with an automatic defrosting function. Frost formed due to change of season or temperature may also be manually removed by disconnecting the appliance from power supply or wiping with a dry cloth.

out of operation

- In case of a power failure, even during summer, foods inside the appliance can be kept for several hours. Door openings should be kept to a minimum, and no more warm food should be loaded into the appliance.
- For long periods of no operation, the appliance should be unplugged and cleaned; leave the doors open to prevent odors.
- Before moving the refrigerator, remove all items from the interior, fix the glass shelves, vegetable drawers, freezer compartment drawers etc. using tape, and tighten the leveling legs; close the doors and secure them in position with tape. During moving, the appliance should not be laid upside down or horizontally, or be vibrated; the inclination during movement shall be no more than 45°.
- The appliance shall run continuously once it is started. The operation of the appliance should not be interrupted; otherwise the service life of the refrigerator may be impaired.

troubleshooting tips

Try to solve the following problems yourself. If the problem is not resolved, contact the authorized service center.

Problem	Cause/possible solution
Refrigerator won't work.	<ul style="list-style-type: none"> • Check whether the appliance is connected to power supply or the power plug firmly inserted into the outlet. • Voltage is too low. • Power failure or circuit has tripped.
Odor formation.	<ul style="list-style-type: none"> • Foods should be tightly wrapped. • Rotten food. • Clean the interior of the refrigerator.
Compressor runs for long periods of time.	<ul style="list-style-type: none"> • Long operation of the compressor is normal during summer when the ambient temperature is high. • Do not load large quantities of food at once into the refrigerator. • Let food cool down to room temperature before loading it into the appliance. • Doors are opened too frequently.
Light does not turn on.	<ul style="list-style-type: none"> • Make sure the refrigerator is connected to the power supply and check the light. • Contact the authorized service center to have the light replaced.
Doors cannot be properly closed.	<ul style="list-style-type: none"> • The door is stuck by food packages. • The refrigerator is not leveled.
Noise caused by vibration.	<ul style="list-style-type: none"> • Make sure the floor is level and the refrigerator is placed stably. • Make sure accessories are placed at proper locations.
Door gaskets are not tight.	<ul style="list-style-type: none"> • Remove foreign matter from door gaskets. • Heat the door gasket to return it to its original shape and then let it cool down. You can use an electrical drier or a hot towel to heat the gasket.

Problem	Cause/possible solution
Water pan overflow.	<ul style="list-style-type: none">• Too much food inside the compartments or stored food contains too much water, resulting in defrosting.• Doors are not closed properly, resulting in frosting due to the entry of hot air.
Hot housing.	<ul style="list-style-type: none">• Heat dissipation of the built-in condenser via the housing. This is normal.• Housing becomes hot due to high ambient temperature, or storing too much food or shutdown of the compressor. Provide proper ventilation to facilitate heat dissipation.
Surface condensation.	<ul style="list-style-type: none">• Condensation on the exterior surface and door gaskets is normal when the ambient humidity is too high. Wipe the condensed water using a clean and soft cloth.
Abnormal noise.	<ul style="list-style-type: none">• Buzzing. The compressor may buzz during operation. Buzzing is loud particularly upon start or stop. This is normal.• Cracking sounds. Refrigerant flowing inside of the appliance may produce cracking sound. This is normal.

climate class

Class	Symbol	Ambient temperature range
Subnormal	SN	+10 to +32 °C
Normal	N	+16 to +32 °C
Subtropical	ST	+16 to +38 °C
Tropical	T	+16 to +43 °C

rated electrical specifications

Supply voltage	XXX V ~
Power consumption or current consumption	XXX W
Frequency	XX Hz



notes



servicio mabe

Recuerde que su producto está respaldado por Servicio Mabe, la empresa líder en Servicio para línea blanca, donde siempre encontrará el trato amable de profesionales dispuestos a resolver cualquier falla en el funcionamiento de su producto.

Antes de solicitar un servicio de garantía:

1. Asegúrese de haber seguido las indicaciones de instalación, uso y cuidados que menciona el instructivo.
2. Localice y tenga a la mano su garantía debidamente sellada por el establecimiento que lo vendió, o la factura, o recibo, o comprobante.
3. Anote la marca, modelo y número de serie del producto y tenga a la mano papel y lápiz.
4. Llame a los teléfonos de contacto Servicio Mabe o ingrese a nuestra página de internet para solicitar el servicio de su producto.

Además de respaldar la garantía de su producto, Servicio Mabe le ofrece los siguientes servicios:

- Instalación de línea blanca
- Reparaciones con cargo para aparatos fuera de garantía
- Contratos de extensión de garantía
- Venta de refacciones originales

Servicio exclusivo para Argentina, Chile, Colombia, Ecuador, Perú y Venezuela

Argentina:

Interior del país 0800.222.1745
Buenos Aires 5984.1141
www.mabe.com.ar

Chile:

123.0020.3143
Santiago de Chile: 2618.8346
www.serviciomabe.cl

Colombia:

Barranquilla: 322.5220
Medellín: 590.5770
Bogotá: 508.7373
Cali: 620.7363
Resto de Colombia: 01800.518.3227
www.serviciomabe.com.co

Ecuador:

1800.00.0690
www.mabe.com.ec

Perú:

0800.78.188
Lima: 706.2952
www.mabe.com.pe

República Bolivariana de Venezuela:

0800.136.2631
Caracas: 212.335.7605
www.mabe.com.ve

Teléfonos dentro de México

01 (461) 471.7000

01 (461) 471.7100



Página Web:

www.serviplus.com.mx

Costa Rica

(506) 2539.7677

www.serviplus.co.cr

Guatemala

(502) 2233.7425

www.serviplus.com.gt

Nicaragua

(505) 2248.8260

www.serviplus.com.ni

República Dominicana

(182) 9956.6933

www.serviplus.com.do

El Salvador

(503) 2136.7690

www.serviplus.com.sv

Honduras

(504) 2239.9940

www.serviplus.com.hn

Panamá

(507) 838.8544

www.serviplus.com.pa

Importado y/o comercializado por:

México

Mabe S.A. de C.V.
Av Paseo de Las Palmas 100
Col. Lomas de Chapultepec
I Sección
Delegación Miguel Hidalgo
Ciudad de México, C.P. 11000
R.F.C.: MAB911203RR7
Teléfonos de servicio:
01 (461) 471 7000 y
01 (461) 471 7100

Chile

Comercial Mabe Chile Ltda.
Av. Américo Vespucio Norte
No. 2416
Vitacura, Santiago, Chile
Teléfonos de servicio:
123.0020.3143 y 2618.8346

Colombia

Mabe Colombia S.A.S.
Carrera 21 No. 74-100
Parque industrial Alta Suiza
Manizales - Caldas, Colombia
U.A.P. #141 de la DIAN
Teléfonos de servicio: 322.5220,
590.5770, 508.7373, 620.7363 y
01.800.518.3227

Ecuador

Mabe Ecuador
KM 14 ½ Via a Daule
Guayaquil - Ecuador
RUC: 0991321020001
Teléfono de servicio:
1800.000.690

Perú

Mabe Perú S.A.
Calle Los Antares No. 320 Torre
"A" Ofic. 701 Urb. La Alborada
Santiago de Surco - Lima
R.U.C. 20293670600
Teléfonos de servicio:
0800.78.188 y 706.2952

Venezuela

Mabe Venezuela C.A.
Av. Sanatorio del Avila, Urb.
Boleíta Norte, Edif. La Curacao
piso 1 al 3,
Caracas, zona postal 1060
RIF: J-00046480-4
Teléfono de servicio:
0800.136.2631 y 212.335.7605

Póliza de garantía. Aplica a México **exclusivamente**.

Datos de identificación del producto

Este formulario debe ser llenado por el distribuidor.

Producto: _____ Número de serie: _____
 Marca: _____ Distribuidor: _____
 Modelo: _____ Firma o sello del
 establecimiento
 Fecha en la que el consumidor
 recibe el producto _____

Mabe, garantiza este producto en todas sus piezas, componentes y mano de obra por el tiempo de 1 año en su producto final —contado a partir de la fecha de recepción de conformidad del consumidor final— contra cualquier defecto de fabricación y funcionamiento durante el uso normal y doméstico de este producto. Incluye los gastos de transportación del producto que se deriven del cumplimiento de esta póliza dentro de su red de servicio. Esta garantía ampara únicamente el modelo, marca y serie referidos en los "datos de identificación del producto", ubicado en la parte superior del presente documento.

Conceptos cubiertos por la garantía

Defectos de fabricación que impidan total o parcialmente el correcto funcionamiento del aparato que se presente dentro de los términos de vigencia de esta garantía.

Esta garantía ampara todas las piezas y componentes del producto e incluye la mano de obra, así como el reemplazo de cualquier pieza o componente defectuoso sin costo adicional para el consumidor. Se incluyen también los gastos de transportación del producto que deriven del cumplimiento de la presente, dentro de cualquiera de nuestros centros de servicio indicados en el listado que se incluye en ésta póliza.

La garantía no podrá hacerse efectiva en los siguientes casos:

- Cuando el producto se hubiese utilizado en condiciones distintas a las normales.
- Cuando el producto no hubiese sido operado de acuerdo con el instructivo de uso que se le acompaña.
- Cuando el producto hubiese sido alterado o reparado por personas y/o talleres de servicio no autorizado por Mabe.

Procedimiento para hacer efectiva la garantía

Para hacer efectiva la presente garantía, el consumidor deberá presentar esta póliza debidamente sellada por el establecimiento que vendió el producto, o la factura o recibo o comprobante con los datos de identificación de producto que se describen en ésta póliza, en cualquiera de nuestros Centros de Servicio Técnico referidos en la presente póliza o llamando a los teléfonos del directorio incluido en este documento, en donde también los consumidores podrán obtener las partes, consumibles y accesorios correspondientes.

Teléfonos dentro de México

01 (461) 471.7000
01 (461) 471.7100

Página Web:

www.serviplus.com.mx

Información aplica a Argentina **exclusivamente**

Certificado de garantía

Durante el plazo de 12 meses a partir de la fecha de compra de este aparato, KRONEN INTERNACIONAL S.A. fabricante y/o importador de este producto, garantiza y se compromete frente al comprador original a reparar o reponer la pieza cuya defectuosidad obedezca a causas de fabricación. Se entiende por reponer a la sustitución de la pieza por otra igual o similar a la original y que a juicio de KRONEN INTERNACIONAL S.A. asegure el correcto funcionamiento de la unidad, no obligándose la Empresa al cambio de la unidad completa.

La garantía quedará anulada si los defectos, faltas mecánicas o deterioros fueran ocasionados por uso abusivo, mal manejo y exceso o caída de tensión.

Caducará igualmente la validez de este certificado en los casos de culpa del adquirente, intervención de personal extraño al servicio técnico autorizado, cambio de propiedad, cambio de domicilio no informado, enmiendas o raspaduras en los datos consignados en este certificado o la factura de compra.

Las reparaciones se realizarán en un plazo máximo de (30) días a partir del recibo fehaciente de solicitud de reparación en nuestro Departamento de Servicio Técnico o Centro de Servicio Autorizado, quienes le otorgarán el número de "orden de servicio" correspondiente.

Este plazo podrá ampliarse por razones de fuerza mayor y casos fortuitos, debiendo previamente comunicarlo el Servicio al usuario.

En el caso de que las reparaciones no puedan efectuarse en el domicilio del comprador original, KRONEN INTERNACIONAL, S.A. se hará cargo de los costos del flete y seguro necesarios para el traslado del producto a nuestros talleres o Centros de Servicio Autorizados en un radio máximo de 50 km. de los mismos.

Toda intervención de nuestro personal realizada a pedido del comprador, dentro del plazo de esta garantía, que no fuera originada por falta o defecto cubierto por este certificado, deberá ser abonada por el interesado de acuerdo a la tarifa vigente.

Se deja constancia que la garantía no cubre daños ocasionados al interior y exterior del gabinete producidos por roturas, golpes, rayones, caídas, etc., como así tampoco los plásticos y accesorios, las lámparas, ni los daños ocasionados por deficiencias o interrupciones que afecten el circuito eléctrico de conexión, o si los daños fueran producidos por causa de fuerza mayor o caso fortuito, y los ocasionados por mudanzas o traslados.

En ningún caso KRONEN INTERNACIONAL S.A. asume responsabilidad por ningún daño y/o perjuicio, sea directo y/o indirecto que pudiesen sufrir el adquirente, usuarios o terceros en relación al bien, no pudiendo interpretarse esta garantía como generadora de obligaciones distintas a las expresamente indicadas en el presente certificado de garantía.

RESPONSABILIDAD NORMAL DEL COMPRADOR ORIGINAL

1. Para que este certificado sea válido es imprescindible que el usuario acredite ante el servicio técnico autorizado por KRONEN INTERNACIONAL S.A. la fecha de compra mediante la factura oficial de compra del aparato, KRONEN INTERNACIONAL S.A. se reserva el derecho de cotejar la exactitud de estos datos contra los registros de control de salida de la Empresa.
2. Que los talones de la garantía sean completados con todos los datos solicitados, y el sello del comercio vendedor. Es de su interés exigirle al mismo que complete los datos que se solicitan en este certificado en el momento de la compra y guardarlo prolijamente, es único medio para gozar de esta garantía.
3. Antes de instalar y usar el aparato, leer cuidadosamente el manual de instrucciones, uso e instalación que se adjunta y respetar sus indicaciones.
4. Conectar correctamente el toma de alimentación previsto con conexión de cable a tierra.
5. Verificar que la tensión de línea corresponda a 220 V y 50 Hz.

IMPORTANTE

1. El presente certificado anula cualquier otra garantía implícita o explícita por la cual y expresamente no autorizamos a ninguna otra persona, sociedad o asociación a asumir por nuestra cuenta ninguna responsabilidad con respecto a nuestros productos.
2. Hacemos constar que esta unidad ha sido diseñada para uso familiar, por tal motivo su uso comercial, industrial o afectación a cualquier otro tipo de utilización no está amparada por esta garantía.
3. Cualquier gestión judicial a que pudiera dar lugar la presente, será resuelta ante la Justicia Ordinaria de la Capital Federal.

Identificación de la unidad

Propietario: _____

Lugar y fecha de compra: _____ Factura No.: _____

Firma y sello de la casa vendedora: _____

REGISTRO DEL CERTIFICADO DE GARANTÍA

Identificación de la unidad:

Nombre del propietario: _____

Calle: _____ No.: _____

Localidad: _____ Código postal: _____

Provincia: _____ Teléfono: _____

No. factura: _____ Fecha de compra: _____

Casa vendedora: _____

Certificado de garantía para Colombia, Chile, Ecuador, Perú y Venezuela.

Mabe garantiza este producto contra cualquier falla técnica en sus componentes y mano de obra, siempre que esté dentro de un uso normal y doméstico y por el tiempo especificado en el cuadro anexo al final de este Certificado (**fig. 1**).

Para hacer efectiva la garantía:

El consumidor deberá solicitar servicio técnico a los números de teléfono que están referidos en este Certificado de garantía, o a través de la página web de Mabe según el país que corresponda.

Recomendaciones:

Señor usuario, antes de solicitar un servicio, comprobar todos los puntos acerca del funcionamiento indicados en el manual de instrucciones.

Términos y Condiciones generales de la garantía:

1. Esta garantía ampara únicamente el modelo, marca y serie especificados en la placa de identificación que posee el producto y Manual de uso.
2. Esta garantía no cubre daños ocasionados al producto.
3. Los gastos de transporte del producto que deriven del cumplimiento de esta garantía, dentro de su red de servicio serán cubiertos por Mabe.
4. Las visitas de nuestros técnicos por causas injustificadas, podrán ser motivo de cobro por el valor de transporte y tiempo del técnico.
5. Esta garantía no es de cubrimiento internacional, solo tiene vigencia en el país donde fue adquirido el producto, de acuerdo a los términos establecidos para cada país por parte del fabricante y respetando las leyes de garantía del mismo.
6. Los gastos que se deriven por el abandono del producto en los centros de servicio (almacenamiento, bodegaje y mantenimiento), deberán ser asumidos por el consumidor, conforme a la normatividad de cada país.
7. Mabe No asumirá ni autorizará asumir a su nombre otras obligaciones en relación con la venta del producto o cualquiera de sus partes, diferentes a las contempladas en este certificado.

Aplica solo para Colombia:

- El término de la garantía contará a partir de la fecha de entrega del producto al consumidor final y por el tiempo indicado en la figura 1 de este Certificado.
- Mabe garantiza la disponibilidad de repuestos por cinco (5) años luego del cese de producción del modelo en fábrica.

Aplica solo para República Bolivariana de Venezuela:

- Mabe garantiza la disponibilidad de repuestos por siete (7) años.

Exclusivo para Chile, Ecuador, Perú y Venezuela:

El término de la garantía contará a partir de la fecha de compra del producto y el consumidor debe presentar el documento de compra legalmente emitido por la casa comercial ya sea: boleta, factura o guía de despacho en la visita del personal de servicio.

Fig. 1:

País	Tiempo	País	Tiempo
Colombia	1 Año	República Bolivariana de Venezuela	1 Año
Ecuador	1 Año	Centroamérica	1 Año
Perú	1 Año	Chile	1 Año

Para ser llenado por el distribuidor

Producto: _____

Modelo: _____

Fecha de venta: _____

Marca: _____

No. de serie: _____

Distribuidor: _____

Firma o sello del distribuidor

