

REFRIGERADOR NO FROST SMART 2.0

SAP: 15111

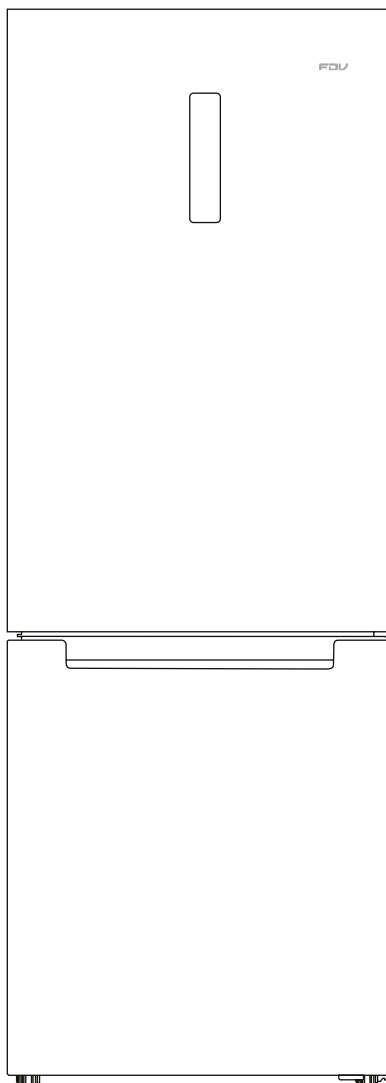

CARTA A NUESTROS CLIENTES

Estimado Cliente:

Gracias por elegir un producto KITCHEN CENTER.

Este manual contiene las instrucciones, advertencias y recomendaciones para desempacar, instalar, usar, limpiar, cuidar, y disfrutar este producto. También contiene nuestra información de contacto y la Póliza de Garantía.

Le aconsejamos leerlo cuidadosamente y tenerlo al alcance para consulta futura. Muchas dudas y problemas aparentes pueden ser solucionados consultando la sección correspondiente.

Le pedimos registrar los siguientes datos de su boleta, factura de compra o acta de recepción de nueva obra como comprobante de adquisición:

Fecha: _____ Número _____

Si lo prefiere puede simplemente conservar el original de su boleta, factura o acta de recepción, o una fotocopia en papel o una copia digital (PDF, JPG) para cuando requiera mantenimiento, reparación o garantía del producto.

Si quiere contactarnos con consultas, preguntas, sugerencias, reclamos, solicitud de mantenimiento o reparación, o para hacer efectiva su garantía puede hacerlo vía mail, teléfono o en persona con nuestro Servicio de Asistencia Técnica SAT

KITCHEN CENTER S.P.A.

CONTENIDO

ADVERTENCIAS	04
PARTES Y PIEZAS	07
INSTALACIÓN	08
INSTRUCCIONES DE USO	11
LIMPIEZA Y CUIDADOS	19
MANTENIMIENTO	20
PROBLEMAS Y SOLUCIONES	21
PÓLIZA DE GARANTÍA	23

ADVERTENCIAS

En interés de su seguridad y para asegurar el uso correcto, antes de instalar y usar por primera vez su electrodoméstico, lea detenidamente este manual, incluyendo sus datos y advertencias. Para evitar errores incensarios y accidentes, es importante asegurar que las personas que utilicen el electrodoméstico conozcan su funcionamiento y los aspectos relativos a su seguridad.

Guarde estas instrucciones y asegúrese de que permanezcan con el dispositivo si se mueve o se vende, para que todos los que lo usen durante su vida útil estén debidamente informados sobre el uso y la seguridad del electrodoméstico.

Para la seguridad de la vida y la propiedad, tome las precauciones de estas instrucciones del usuario, ya que el fabricante no se hace responsable de los daños causados por omisión.

ADVERTENCIAS RELACIONADAS CON LA SEGURIDAD

- Este aparato puede ser utilizado por niños de 8 años o más y las personas con capacidades físicas, sensoriales o mentales reducidas o falta de experiencia y conocimiento, si se les ha dado la supervisión de la instrucción sobre el uso del aparato por una persona responsable de su seguridad.
- Los niños deben ser supervisados para asegurarse de que no jueguen con el aparato.
- En la limpieza y el mantenimiento, el usuario no debe dejar que los niños estén cerca a menos que sean de edades comprendidas entre 8 años o más y estén supervisados.
- Mantener los materiales de embalaje alejados de los niños. Existe riesgo de asfixia.
- Si está desechando el electrodoméstico, desconecte el enchufe del cable, corte el cable de conexión (tan cerca del electrodoméstico como pueda) y retire la puerta para evitar que los niños que juegan sufran descargas eléctricas o se cierren en ella.
- Si este electrodoméstico, con sellos de puerta magnéticos, va a reemplazar un electrodoméstico más antiguo que tiene un seguro de pestillo de resorte en la puerta o la tapa, asegúrese de que el resorte no se pueda usar antes de desechar el antiguo electrodoméstico. Esto evitará que se convierta en una trampa mortal para un niño

ADVERTENCIAS RELACIONADAS CON LA ELECTRICIDAD

- Mantenga las aperturas de ventilación del electrodoméstico libre de obstrucciones.
- No use aparatos mecánicos para acelerar el proceso de descongelación, salvo aquellos recomendados por el fabricante.
- No dañe el circuito del líquido refrigerante.
- No use otros aparatos eléctricos (como aquellos para fabricar helados) dentro del refrigerador, salvo que estos se encuentren aprobados por el fabricante.
- No guarde sustancias explosivas, como latas aerosoles en el refrigerador.
- El isobutano refrigerante (R600a) contenido dentro del refrigerador, es un gas natural ampliamente compatible con el medio ambiente, sin perjuicio de lo cual, es inflamable.
- Evite contacto con llamas y otras fuentes de combustión.
- Ventile la habitación en la cual el aparato será situado.
- Es peligroso alterar las especificaciones o modificar el producto de cualquier forma. El daño a cualquier cable puede causar un corte circuito, incendio o choque eléctrico.
- Este aparato está destinado al uso doméstico o similar, tales como: para el uso de personal de cocinas en tiendas, oficinas, u otros trabajos, en casas de campo, en hoteles o moteles y en otros lugares residenciales, en hostales y para otros que no pertenezcan al retail.
- Precaución. Cualquier componente electrónico (enchufe, cable, compresor, etc.) debe ser reemplazado por un servicio técnico calificado.
- El cable no debe ser alargado.
- Asegúrese que el enchufe no se aplaste o rompa por la parte trasera del refrigerador. Esto puede producir un incendio.
- No opere el aparato sin una lámpara.
- Asegúrese que tenga acceso al enchufe del aparato.
- No tire el cable del enchufe principal.

- Si el enchufe está suelto, no lo inserte en la toma de corriente. Existe riesgo de shock eléctrico o incendio.
- No remueva ni toque ítems en el congelador si tiene las manos húmedas, esto puede llevar a que quemaduras o abrasiones en la piel.
- Evite la exposición prolongada del aparato a la luz solar directa.

SEGURIDAD

- Cualquier trabajo que esté relacionado con el mantenimiento del aparato debe ser realizado por un electricista o técnico especializado.
- El producto debe ser reparado por un centro de servicio autorizado, y sólo utilizar repuestos originales.

PARTES Y PIEZAS

REFRIGERADOR NO FROST SMART 342 L

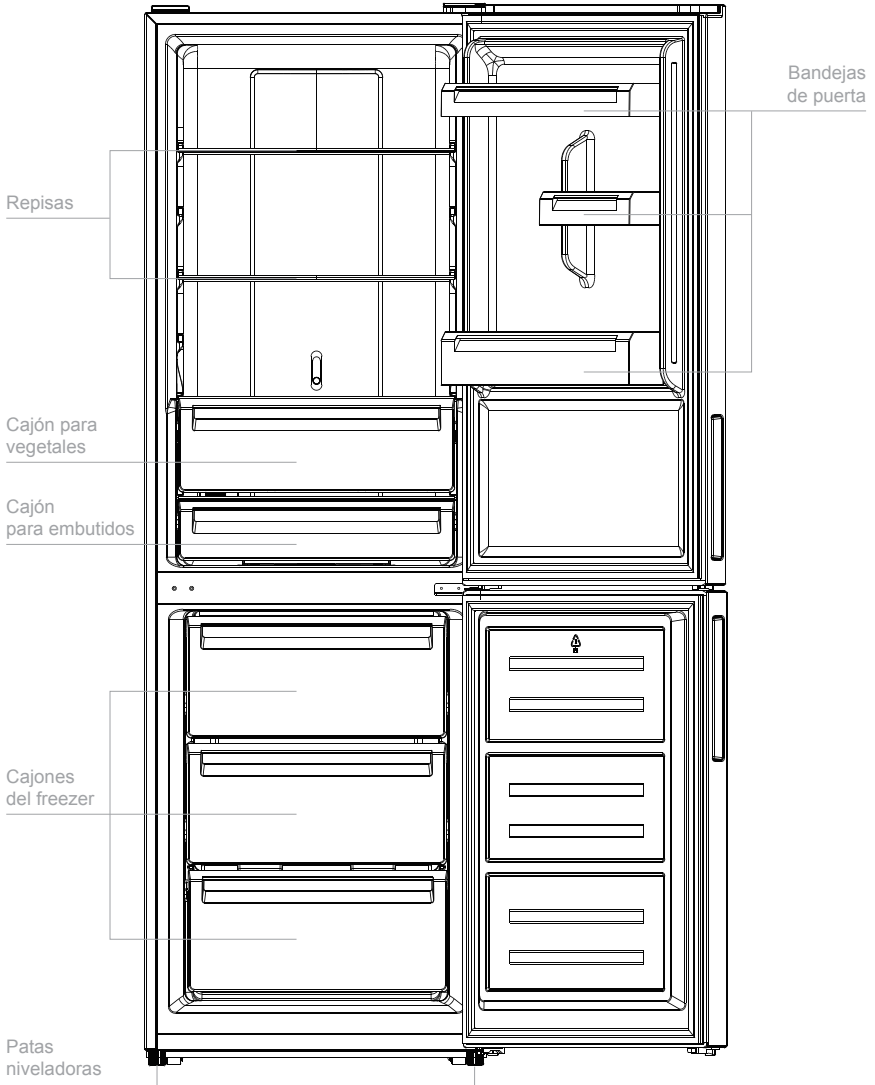

*Imagen de referencia

INSTALACIÓN

ADVERTENCIAS DE INSTALACIÓN

Para la conexión eléctrica siga cuidadosamente las instrucciones dadas en los párrafos a continuación:

- Desembale el aparato y verifique si tiene daños. No conecte el aparato si está dañado. Reporte posibles daños inmediatamente al lugar de compra, y retenga el embalaje original en dicho caso.
- Es aconsejable esperar al menos 4 horas antes de enchufar el aparato, para permitir que el líquido circule en el compresor.
- La ventilación adecuada, previene el sobrecalentamiento del aparato.
- Cuando sea posible, el aparatado no debe tocar los muros para evitar que se sobrecaliente.
- El aparato no debe ser ubicado cerca de radiadores o cocinas.
- Asegúrese que el enchufe principal sea accesible después de la instalación.

Conexión eléctrica

- Antes de conectar el aparato, asegúrese de que el voltaje y frecuencia indicada en la placa de características corresponden a su fuente de alimentación interna.
- El aparato debe conectarse a tierra. El enchufe del cable de alimentación está provisto de un contacto para este propósito. Si la toma de corriente doméstica no está conectada a tierra, conecte el aparato a una toma de tierra externa conforme con la normativa vigente, consultando a un electricista cualificado.
- El fabricante declina toda responsabilidad si no se respetan las normas de seguridad. Este aparato cumple los requisitos de la Directiva C.E.E.

Espacio requerido

- Seleccione una ubicación sin exposición directa a la luz solar.
- Seleccione una ubicación con suficiente espacio para que las puertas del refrigerador puedan abrirse fácilmente.
- Seleccione una ubicación nivelada (o casi nivelada).
- Deje suficiente espacio para instalar el refrigerador en una superficie plana.
- Deje espacio vacío a la derecha, izquierda y por detrás del aparato al instalar. Esto ayudará a reducir el consumo de energía.

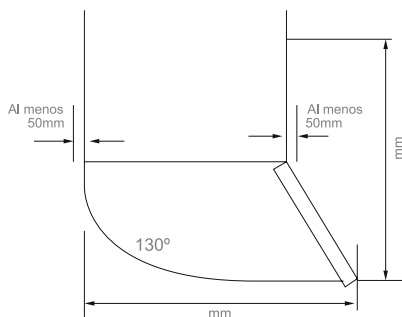
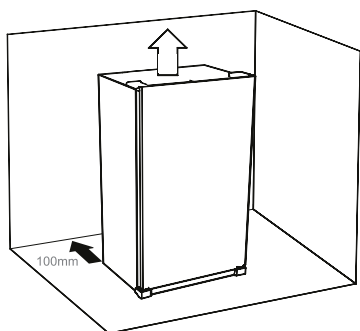

Nivelar el refrigerador

- Para hacer esto, ajuste los dos pies niveladores en la parte frontal de la unidad.
- Si la unidad no está nivelada, las puertas y las alineaciones de los sellos magnéticos no se cerrarán correctamente

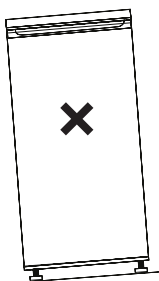
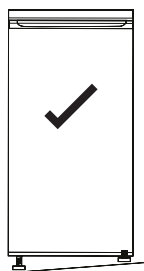

Posicionamiento

- Instale el aparato en una ubicación donde la temperatura ambiente corresponda al tipo de clima según lo indicado en la tabla a continuación:

Clase climática	Temperatura ambiente
SN	+10°C a +32°C
N	+16°C a +31°C
ST	+16°C a +38°C
T	+16°C a +43°C

Localización

- El aparato debe instalarse lejos de fuentes de calor, como radiadores, calderas, luz solar directa, etc.
- Asegúrese de que el aire pueda circular libremente alrededor de la parte posterior del aparato.
- Para asegurar el mejor rendimiento, si el aparato se ubica por debajo de un mueble de pared colgante, la distancia mínima entre la parte superior del gabinete y la unidad de la pared debe estar a 100 mm. Sin embargo, intente no ubicar el aparato debajo de un armario o pared colgante.
- Una nivelación adecuada se consigue ajustando una o ambas patas en la base del aparato.
- Debe ser posible desconectar el aparato de la red eléctrica; por lo tanto, el enchufe debe ser de fácil acceso después de su instalación.

INSTRUCCIONES DE USO

ADVERTENCIAS DE USO

- No ponga nada caliente en la parte plástica del aparato.
- No ponga productos alimenticios directamente contra la pared posterior.
- Alimentos congelados no deben ser re-congelados una vez que ya han sido descongelados.
- Almacene alimentos preenvasados y envasados de acuerdo con las instrucciones del fabricante.
- Se deben cumplir estrictamente las recomendaciones de almacenamiento. Consulte las instrucciones pertinentes.
- No coloque bebidas carbonatadas en el freezer, ya que crea presión sobre el recipiente, lo que puede hacer que explote, causando daños al aparato.
- Los hielos pueden causar quemaduras de frío si se consumen directamente del aparato.

ADVERTENCIAS DE ENERGÍA

- No ponga comida caliente en el aparato.
- No junte paquetes de alimentos ya que esto impide la circulación del aire.
- Asegúrese que la comida no toque la parte trasera del compartimento.
- Si se corta la electricidad, no abra las puertas.
- No abra la puerta con frecuencia.
- No mantenga la puerta abierta durante mucho tiempo.
- No ajuste el termostato en un nivel muy bajo de temperatura.
- Algunos accesorios, como cajones se pueden quitar para obtener mayor volumen de almacenamiento y un consumo de energía más bajo.

PANEL DE CONTROL

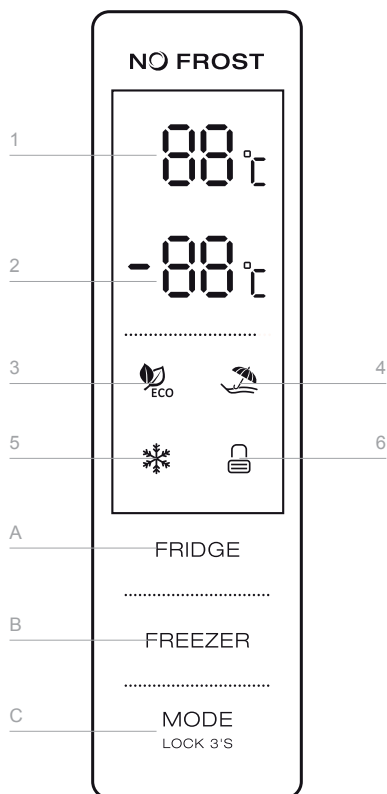

Pantalla LED

1. Temperatura del refrigerador
2. Temperatura del freezer
3. Modo Ecológico
4. Modo Vacaciones
5. Modo Enfriamiento rápido
6. Bloquear / Desbloquear

Botones

- A. Control de temperatura del refrigerador
- B. Control de temperatura del freezer
- C. Modo / Bloqueo / Desbloqueo

Condiciones de uso

1. El panel se iluminará al 100% durante 3 segundos, que funciona exactamente de acuerdo con el ajuste (modo y temperatura) antes del apagado. El sistema se bloqueará automáticamente después de 25 segundos sin pulsar ningún botón. Después del bloqueo, la luz del panel se apagará pasados 30 segundos desde la última operación.
2. Ambos ajustes de temperatura aparecerán en la pantalla, tanto la del refrigerador como del freezer.

Pantalla display

La pantalla se mantendrá iluminada por 2 minutos cada vez que se abra la puerta del refrigerador o del freezer.

La pantalla se iluminará al presionar cualquier tecla

Funcionamiento normal de la pantalla

Visualización de la temperatura del refrigerador: indica la temperatura de la configuración actual.

Visualización de la temperatura del freezer: indica la temperatura de la configuración actual.

Configurar la temperatura del refrigerador

1. Este botón (FRIDGE) se puede usar tanto en el modo definido por el usuario como en el modo Super.
Después de ingresar la temperatura deseada en el control de temperatura del refrigerador, el botón parpadeará. Al presionar la tecla consecutivamente, la temperatura cambiará en círculo entre 2°, 3°, 4°, 5°, 6°, 7°, 8° y OFF. Una vez seleccionada la temperatura, está parpadeará por 5 segundos y luego de eso quedará establecida.
2. Desactivar la temperatura del refrigerador.
Presione la tecla FRIDGE, elija "DESACTIVADO". Parpadeará por 5 segundos, luego de eso la selección de temperatura quedará establecida, es decir, que el refrigerador detendrá la refrigeración.

Configurar la temperatura del freezer

Después de presionar la tecla FREEZER, está parpadeará. Al tocar el botón consecutivamente la temperatura irá cambiando en círculo de -14°C a -22°C, tras 5 segundos la temperatura se habrá establecido.

Modo / Bloqueo / Desbloqueo

1. Al presionar el botón consecutivamente, el modo de funcionamiento del refrigerador cambiará en círculo de Modo ECO, Modo Vacaciones, Modo Súper, Modo definido por el usuario. Al elegir la configuración deseada parpadeará por 5 segundos, estableciendo la temperatura elegida.
2. Presión continua para entrar/salir del modo bloqueo
Desbloqueo: presione por 3 segundos en modo bloqueo, todas las teclas quedarán desbloqueadas después de un pitido.

Presionar un botón

Todos los botones sólo serán válidos bajo el modo de desbloqueo.

Función de bloqueo

La operación en 25 segundos bloqueará la pantalla automáticamente.

Modo ECO

Para elegir el modo ECO, el ícono ECO se mantendrá iluminado después de 5 segundos parpadeando, la temperatura definida para este modo es de 5° en el refrigerador y de -18° en el freezer.

Para salir del modo eco, presione el modo nuevamente durante 5 segundos.

Modo Vacaciones

Presione modo, para seleccionar el modo de vacaciones. El ícono se ilumina después de 5 segundos parpadeando. La temperatura definida para este modo es de 17° en el refrigerador.

Modo Super Congelación

Presione modo, para seleccionar SUPER congelación. El ícono se mantiene iluminado después de 5 segundos parpadeando. Este modo se utiliza para lograr llegar a la temperatura seleccionada de congelación de forma más rápida.

Se puede salir manualmente del modo de congelación.

PRIMER USO

Limpieza del interior

- Antes de usar el aparato por primera vez, lave el interior y todos los accesorios internos con agua tibia y un poco de jabón neutro para eliminar el olor típico de un producto nuevo y luego seque completamente.
- Es importante que no use detergentes ni polvos abrasivos, ya que dañarán el acabado.

Congelar alimentos frescos

- El compartimento del freezer es adecuado para congelar alimentos frescos y el almacenamiento de alimentos congelados y ultracongelados durante mucho tiempo.
- Ubique la comida fresca o congelada en el compartimento inferior.
- Se especifica la cantidad máxima de alimentos que se pueden congelar en 24 horas en la etiqueta de eficiencia energética.
- El proceso de congelación dura 24 horas; durante este período no añada otros alimentos para congelar.

Almacenar alimentos congelados

- La primera vez que se enciende el refrigerador o se enciende después de un período fuera de uso. Antes de guardar el producto en el compartimento, deje que el aparato funcione al menos 2 horas en las configuraciones más altas.
- Importante. En el caso de descongelación accidental, por ejemplo, la electricidad ha estado fuera de servicio por más tiempo que el que se muestra en el cuadro de características técnicas, bajo el nombre "tiempo de ascenso". La comida descongelada debe ser consumida inmediatamente o cocinada y luego volver a congelar.

Descongelar

- Los alimentos congelados antes de ser usados pueden descongelarse en el compartimento del refrigerador o a temperatura ambiente dependiendo del tiempo disponible para esta operación.
- Alimentos pequeños pueden cocinarse aun congeladas. En este caso, la cocción tomará más tiempo.

Hielo

- Este aparato se puede equipar con uno o más cubetas para producir hielo.

ACCESORIOS

Repisas móviles

- Las paredes del refrigerador están equipadas con una serie de guías para que los estantes se puedan colocar como se desee.

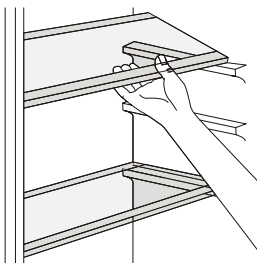

Posicionar las bandejas de la puerta

- Para permitir el almacenamiento de alimentos de diversos tamaños, las repisas de la puerta se pueden poner a diferentes alturas.
- El ajuste se efectúa de la siguiente manera:
Tire gradualmente de la bandeja, en la dirección de las flechas hasta que se libere, a continuación, cambie la posición según sea conveniente.

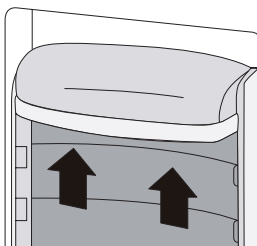

CONSEJOS ÚTILES

Consejos para la congelación según sea necesario

Para ayudarlo a aprovechar al máximo el proceso de congelamiento, aquí hay algunos consejos importantes:

- La cantidad máxima de alimentos que pueden congelar en 24 horas.
- El proceso de congelamiento dura 24 horas.
- Solo congele alimentos frescos y completamente limpios.
- Prepare la comida en pequeñas porciones para que puedan ser rápida y completamente congelados y para que posteriormente sea posible descongelar solo la cantidad requerida.
- Envuelva la comida en papel de aluminio o polietileno y asegúrese de que las bolsas sean herméticas.
- No permita que los alimentos frescos y sin congelar toquen los alimentos que ya están congelados, evitando así un aumento de la temperatura de estos últimos".
- Los alimentos magros se almacenan mejor y más tiempo que los grasos. La sal reduce la vida útil de los alimentos.
- Hielo de agua, si se consume inmediatamente después de retirarlos del compartimento, es posible que se produzcan quemaduras por frío.
- Ponga la fecha de congelación en cada paquete congelado, para que sepa el tiempo de congelamiento.

Consejos para almacenar alimentos congelados

Para obtener el mejor rendimiento de este aparato, usted debe:

- Asegúrese de que el minorista almacenó adecuadamente los productos alimenticios congelados comercialmente.
- Asegúrese de que los alimentos congelados se transfieran del supermercado o almacén de alimentos al congelador en el menor tiempo posible.
- No abra la puerta con frecuencia ni la deje abierta más tiempo del absolutamente necesario.

- Una vez descongelados, los alimentos se deterioran rápidamente y no se pueden volver a congelar.
- No exceda el período de almacenamiento indicado por el fabricante de alimentos.

Consejos para el almacenamiento de comida fresca

Para obtener el mejor rendimiento:

- No guarde comidas calientes o líquidos que se evaporen en el refrigerador.
- Cubra o envuelva la comida, especialmente si tiene un sabor fuerte.

Consejos para la refrigeración

Consejos útiles:

- Cocinada (todo tipo): Envuelva en bolsas plásticas y guarde sobre los estantes de vidrio sobre el cajón de los vegetales.
- Por su seguridad, conserve de esta forma únicamente por uno o dos días máximo.
- Comidas cocinadas, platos fríos, etc. Deben cubrirse y almacenar en cualquier estante.
- Frutas y verduras: deben limpiarse cuidadosamente y guardarse en los cajones especiales.
- Manteca y queso: deben guardarse en contenedores herméticos especiales o envueltos en papel aluminio o bolsas plásticas para eliminar el mayor aire posible.
- Botellas de leche: deben estar tapadas y deben almacenarse en los cajones de la puerta.
- No deben guardarse bananas, papas, cebollas y ajo en el refrigerador a menos que estén envasados.

LIMPIEZA Y CUIDADOS

ADVERTENCIAS DE CUIDADO Y LIMPIEZA

- Antes del mantenimiento, apague el aparato y desconecte el enchufe de la toma de corriente.
- No limpie el aparato con objetos metálicos.
- No utilice objetos afilados para eliminar la escarcha del aparato. Use un raspador de plástico.
- Si es necesario, limpie el desagüe. Si el drenaje está obstruido, se acumulará agua en la parte inferior del aparato.

Limpieza

- Por razones de higiene, el interior del aparato debe ser limpiado con frecuencia.
- Precaución. El aparato no debe estar enchufado durante la limpieza. Existe peligro de electrocución. Nunca limpie el aparato con una máquina a vapor. La humedad se acumula en los compartimentos, y existe peligro de shock eléctrico. El vapor caliente puede llevar a daño de las partes plásticas. El aparato debe secarse antes de volver a enchufarlo.
- Importante. Aceites y solventes orgánicos pueden dañar las partes plásticas (ejemplo: jugo de limón o de naranja, ácido butírico, limpiadores que contienen ácido acético)
- No permita que este tipo de sustancias entre en contacto las partes del electrodoméstico.
- No use limpiadores abrasivos.
- Retire la comida del congelador y déjela en un lugar frío y bien cubierta.
- Apague el aparato para limpiar.
- Limpie el aparato y el interior con un paño y agua tibia. Seque antes de usar.
- Después de que está todo seco, conecte el aparato la red eléctrica. Quedando listo para su uso.

MANTENIMIENTO

RECOMENDACIONES

Para cualquier actividad de cuidado o mantenimiento no indicada en este manual contacte a nuestro SAT.

WWW.KITCHENCENTER.CL

PROBLEMAS Y SOLUCIONES

ADVERTENCIAS

- Antes de solucionar cualquier problema, desconecte el aparato de la toma de corriente. Sólo un electricista o técnico especializado deben hacer reparaciones o dar soluciones a problemas que no se encuentran especificados en este manual.
- Es importante que sepa que existen sonidos durante el uso normal del refrigerador (compresor, circulación del refrigerante).

Problema	Posible causa	Solución
El aparato no funciona	El cable de alimentación se encuentra desconectado o flojo	Inserte el cable de alimentación
	Se ha saltado un fusible o está defectuoso	Revise el fusible, reemplace de ser necesario
	Tomacorriente defectuoso	Este tipo de fallas deben ser corregidas por un electricista
El refrigerador enfría o congela demasiado	La temperatura está configurada en demasiado frío o el refrigerador se encuentra en un modo SUPER	Configure el regulador de temperatura en temperaturas más altas de forma temporaria
La comida no se encuentra lo suficientemente congelada	La temperatura no se encuentra debidamente ajustada	Refiérase a la sección inicial de Configuración de Temperatura
	La puerta se mantuvo abierta por un largo período de tiempo	Abra la puerta sólo lo necesario
	Se ha colocado una gran cantidad de comida caliente en el refrigerador en las últimas 24 horas	Coloque el regulador de temperatura en una configuración más fría de forma temporal
	El refrigerador se encuentra cerca de una fuente de calor	Refiérase a la sección de ubicación de instalación
Gran acumulación de escarcha en el sello de la puerta	El sello de la puerta no es hermético	Entibie con cuidado las secciones que chorreen en el sello de la puerta con un secador de pelo (aire frío). Al mismo tiempo, modele el sello de la puerta entibiado con la mano para que se asiente correctamente
Ruidos inusuales	El refrigerador no se encuentra nivelado	Re-ajuste las patas
	El refrigerador se encuentra tocando la pared u otros objetos	Mueva el refrigerador cuidadosamente
	Un componente, por ejemplo una manguera, en la parte trasera del refrigerador se encuentra tocando otra parte del refrigerador o la pared	De ser necesario, corra cuidadosamente el componente

Si el inconveniente vuelve a aparecer, póngase en contacto con el Servicio de Asistencia Técnica.

PROTECCIÓN DEL MEDIO AMBIENTE

- El aparato no debe desecharse junto con la basura urbana. La espuma aislante contiene gases inflamables: el electrodoméstico debe desecharse de acuerdo con las reglamentaciones locales. Evite daños, en especial en los materiales.
- Si este producto está marcado con el símbolo , la unidad de refrigeración es reciclable.



El símbolo en el producto o en su empaque, indica que este producto no puede ser tratado como basura doméstica. En cambio, debe ser llevado al punto de recolección apropiado para el reciclaje de aparatos eléctricos y electrónicos. Asegurándose de que este producto se elimine correctamente, ayudará a prevenir posibles consecuencias negativas para el medio ambiente y la salud humana, que de otro modo podrían ser causadas por el manejo inadecuado de los desecho producto.

- Para obtener información más detallada sobre el reciclaje de este producto, comuníquese con su consejo local, la eliminación de residuos domésticos, servicio de asistencia técnica o la tienda donde compró el producto.

Materiales de Embalaje

Los materiales con el símbolo  son reciclables. Disponga el embalaje en contenedores de recogida adecuados para reciclaje.

Eliminación del Aparato

- Desconecte el enchufe de la toma de corriente
- Saque del cable de red y deséchelo

POLIZA DE GARANTÍA

Esta sección explica la póliza de garantía de este producto y como hacerla efectiva.

ALCANCE DE LA GARANTÍA

Esta garantía es válida únicamente en Chile y es otorgada Kitchen Center S.p.A.

OBJETO DE LA GARANTÍA

1. Kitchen Center garantiza el correcto funcionamiento del producto de este manual de uso por un periodo de 3 meses desde la fecha de adquisición del producto. Esto en conformidad con la Ley no 19.496.
2. Kitchen Center reparará fallas causadas por defectos de la fabricación, calidad de materiales, partes, piezas y componentes que hagan que el producto no sea apto para el uso al que está destinado, por un periodo de 1 año desde la fecha de adquisición. Esto en conformidad con la Ley 19.496, artículo 41.

PERÍODOS DE GARANTÍA

Los periodos de garantía mencionados, inician en la fecha de adquisición del producto según aparece indicado en la boleta, factura o acta de recepción, y expira en el aniversario respectivo.

Estos periodos de garantía no son renovables, ni prorrogables debido a reparaciones efectuadas, sin perjuicio de lo dispuesto en la Ley 19.496, por el artículo 41.

COSTO DE LAS REPARACIONES POR GARANTÍA

El servicio de reparación es proporcionado en forma gratuita, incluyendo la mano de obra y el valor de los repuestos, materiales, partes, piezas averiadas, componentes que presenten defectos de fabricación y problemas de calidad, siempre y cuando:

- *El deterioro no sea por hechos imputables al cliente, y/o terceros.*
- *La solicitud sea canalizada a través de nuestro SAT.*

El servicio de reparación domiciliaria, excluye el costo del desplazamiento del técnico SAT. Este costo se cobra al cliente.

EXCLUSIONES DE GARANTÍA

Queda excluido de la presente garantía y por lo tanto será responsabilidad del cliente el costo total de la reparación en los siguientes casos:

- *Averías producidas por mal uso del producto o negligencia por parte del cliente y/o terceros.*
- *Averías producidas por caso fortuito, fuerza mayor, exposición al calor excesivo, exposición a condiciones meteorológicas adversas.*
- *Abuso físico, químico o daños causados por un cuidado y/o mantenimiento inadecuado.*
- *Defectos derivados de manipulación, corte y/o instalación de forma no adecuada.*
- *Desgastes o deterioros estéticos del producto producidos por su uso.*
- *Daños ocasionados por la acumulación de sustancias residuales por el uso del producto.*
- *Daños provocados por el uso de productos químicos que dañan el acero inoxidable como el cloro, ácido muriático, diluyentes abrasivos, y/o limpia hornos que dañan el esmalte.*
- *Manipulación, reparación o instalación por persona no autorizada o servicios técnicos diferentes al SAT.*

COMO HACER EFECTIVA ESTA GARANTÍA

Para hacer efectiva esta garantía el cliente debe:

1. Solicitar la prestación del servicio de inspección y eventual reparación al SAT, en conformidad con la Ley No 19.496, artículo 21, inciso 6.
2. Presentar el comprobante de adquisición:
 - *Para productos comprados: la boleta o factura original, una fotocopia en papel o una copia digital (PDF, JPG) con el número de la misma legible, o simplemente el número que usted escribió correctamente en la primera hoja de este manual.*
 - *Para productos adquiridos con acta de recepción: el original, una fotocopia en papel o una copia digital (PDF, JPG) del acta con la fecha y la descripción de la obra nueva legibles.*
3. Dar acceso a los técnicos SAT o del servicio técnico autorizado:
 - *Para servicio domiciliario, será responsabilidad del cliente disponer de los medios necesarios que posibiliten el acceso para efectuar la reparación.*
 - *Para entrega del producto en nuestro Servicio de Asistencia Técnica SAT, en la tienda en que lo compró o en el servicio técnico autorizado indicado por SAT, será responsabilidad del cliente llevar el producto a dicho lugar.*



WWW.KITCHENCENTER.CL