

# LAVAVAJILLAS

## PRESTIGE FS 14 C

---

SAP: 13375

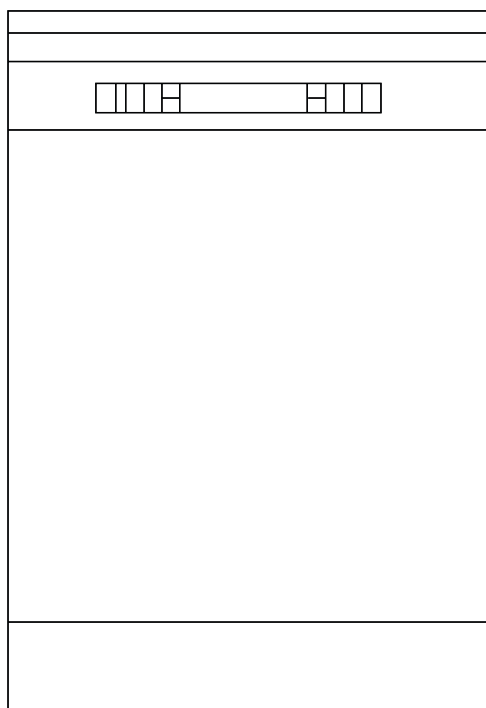

## CARTA A NUESTROS CLIENTES

---

Estimado Cliente:

Gracias por elegir un producto KITCHEN CENTER.

Este manual contiene las instrucciones, advertencias y recomendaciones para desempacar, instalar, usar, limpiar, cuidar, y disfrutar este producto. También contiene nuestra información de contacto y la Póliza de Garantía.

Le aconsejamos leerlo cuidadosamente y tenerlo al alcance para consulta futura. Muchas dudas y problemas aparentes pueden ser solucionados consultando la sección correspondiente.

Le pedimos registrar los siguientes datos de su boleta, factura de compra o acta de recepción de nueva obra como comprobante de adquisición:

Fecha: \_\_\_\_\_ Número \_\_\_\_\_

Si lo prefiere puede simplemente conservar el original de su boleta, factura o acta de recepción, o una fotocopia en papel o una copia digital (PDF, JPG) para cuando requiera mantenimiento, reparación o garantía del producto.

Si quiere contactarnos con consultas, preguntas, sugerencias, reclamos, solicitud de mantenimiento o reparación, o para hacer efectiva su garantía puede hacerlo vía mail, teléfono o en persona con nuestro Servicio de Asistencia Técnica SAT

	600 411 77 00		WhatsApp +56 9 9825 1775
	POSTVENTA@KITCHENCENTER.CL		WWW.KITCHENCENTER.CL
	AV. EL SALTO 3485, RECOLETA , SANTIAGO, CHILE.		

El equipo de profesionales SAT está a su entera disposición para atenderle con un servicio rápido, fiable y cercano.

KITCHEN CENTER S.p.A.

## **CONTENIDO**

---

<b>ADVERTENCIAS DE SEGURIDAD</b>	<b>04</b>
<b>PARTES Y PIEZAS</b>	<b>07</b>
<b>INSTRUCCIONES DE USO</b>	<b>08</b>
<b>INSTALACION</b>	<b>26</b>
<b>LIMPIEZA Y CUIDADOS</b>	<b>35</b>
<b>MANTENIMIENTO</b>	<b>40</b>
<b>SOLUCION DE PROBLEMAS</b>	<b>41</b>
<b>PÓLIZA DE GARANTÍA</b>	<b>47</b>

## ADVERTENCIAS DE SEGURIDAD

---

Cuando use el lavavajillas, siga las precauciones que se indican a continuación:

- La instalación y reparación sólo puede ser realizada por un técnico calificado.
- Este equipo está destinado a ser utilizado en aplicaciones domésticas y similares, tales como:
  - Áreas de cocina para el personal en tiendas, oficinas y otros entornos de trabajo; casas de campo.
  - Por clientes en hoteles, moteles y otros entornos de tipo residencial; ambientes tipo cama y desayuno.
- Este aparato puede ser utilizado por niños a partir de los 8 años y por personas con capacidades físicas, sensoriales o mentales reducidas o con falta de experiencia y conocimientos, siempre cuando hayan sido supervisados o instruidos en el uso del dispositivo de forma segura y comprendan los peligros que conlleva.
- Los niños no deben jugar con el aparato. Los niños no deben realizar ni la limpieza ni el mantenimiento por parte del usuario sin supervisión.
- Este dispositivo no está destinado a ser utilizado por personas (incluidos los niños) con una reducción de la carga física, sensorial o falta de experiencia o conocimientos, a menos que hayan sido supervisados o instruidos en relación con el uso del aparato por parte de un profesional responsable de su seguridad. El material de embalaje puede ser peligroso para los niños.
- Este electrodoméstico es sólo para uso doméstico en interiores.
- Para protegerse contra el riesgo de descargas eléctricas, no sumerja la unidad, cable ni el enchufe en agua u otro líquido. Por favor, desenchufe antes de limpiar y realizar el mantenimiento del dispositivo.
- Use un paño suave humedecido con jabón suave y luego use un paño seco para limpiarlo de nuevo.

### INSTRUCCIONES DE CONEXION A TIERRA

- Este dispositivo debe estar conectado a tierra. En caso de mal funcionamiento o avería, la puesta a tierra reducirá el riesgo de descarga eléctrica al proporcionar una trayectoria de menor resistencia de la corriente eléctrica. Este aparato está equipado con un enchufe de conductor de conexión a tierra.
- El enchufe debe estar conectado a un toma corriente apropiado que esté instalado y conectado a tierra de acuerdo con todos los códigos y ordenanzas locales.
- Una conexión incorrecta del conductor de puesta a tierra del equipo puede provocar un riesgo de descarga eléctrica. Consulte a un electricista o representante de servicio cualificado si tiene dudas sobre si el aparato está correctamente conectado a tierra.

- No modifique el enchufe suministrado con el dispositivo; si no encaja en la toma de corriente.
- Haga que un electricista calificado instale un tomacorriente adecuado.
- No abuse, no se siente ni se pare en la puerta ni en el portavajillas del lavaplatos.
- No opere su lavaplatos a menos que todos los paneles del gabinete estén en su lugar.
- Abra la puerta con mucho cuidado si el lavavajillas está en funcionamiento, existe el riesgo de que salga agua.
- No coloque objetos pesados sobre la puerta cuando esté abierta. El aparato podría inclinarse hacia adelante.

Al cargar los utensilios para lavar:

- Seleccione los objetos puntiagudos que puedan dañar el sello de la puerta y cárguelos en el cesto para cubiertos., Estos deben colocarse en posición horizontal.
- Algunos detergentes de lavavajillas son muy alcalinos. Pueden ser extremadamente peligrosos si se ingieren. Evite el contacto con la piel y los ojos y mantenga a los niños alejados del lavavajillas cuando la puerta esté abierta.
- Compruebe que el detergente en polvo esté vacío después de finalizar el ciclo de lavado.
- No lave los artículos de plástico a menos que indiquen “apto para lavavajillas” o equivalente.
- Para artículos de plástico sin identificar que no estén así indicados, consulte las recomendaciones del fabricante.
- Utilice únicamente detergentes y enjuagues recomendados para el lavavajillas automático.
- Nunca use jabón, detergente para ropa o detergente para lavar a mano en el lavaplatos.
- La puerta no debe dejarse abierta, ya que esto podría aumentar el riesgo de tropiezos. Si el cable de alimentación está dañado, debe ser reemplazado por el fabricante, su agente de servicio o por una persona calificada similar para así evitar un peligro mayor.

- Durante la instalación, la fuente de alimentación no debe estar excesivamente o peligrosamente doblada o aplastada.
- No manipule los controles.
- El aparato debe estar conectado a la red eléctrica.
- La válvula de agua utiliza juegos de mangueras nuevos. Los juegos desgastados no deben ser reutilizados.
- Para ahorrar energía, en el modo de espera, el dispositivo se apagará automáticamente en 30 minutos mientras no haya ninguna actividad.
- El número máximo de cubiertos a lavar es de 14.
- La presión máxima admisible de entrada agua es de 1MPa. La presión mínima admisible del agua de entrada es de 0,04 MPa.

## PARTES Y PIEZAS

Esta sección muestra las partes y piezas que componen el producto, y sus respectivos nombres.

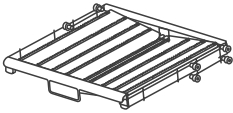
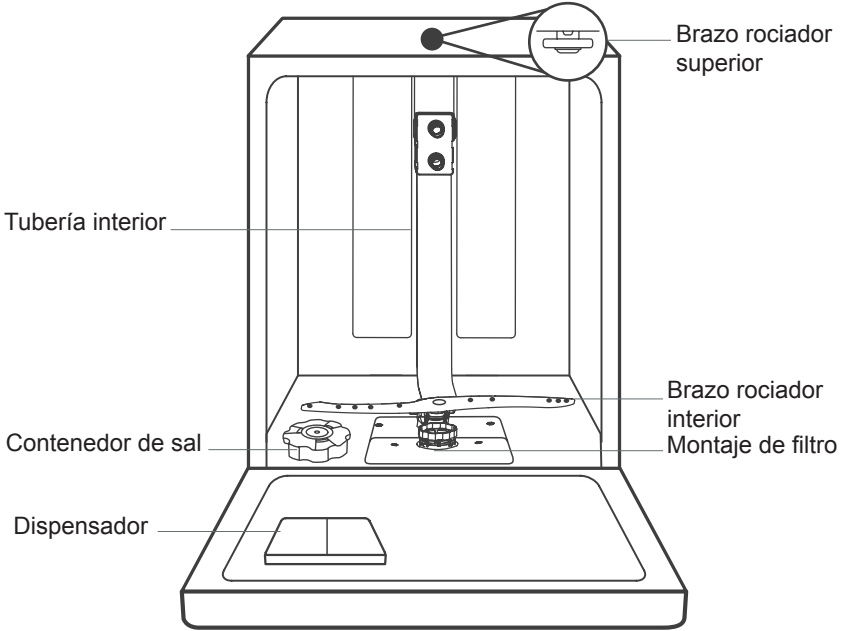

Canasta para cubiertos

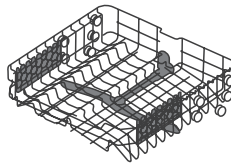

Canasta superior



Canasta inferior

## INSTRUCCIONES DE USO

### GUIA RAPIDA DE USO

1. Instale el lavavajillas.
2. Elimine los residuos más grandes de los platos, vasos y cubiertos.
3. Cargue las cestas.
4. Llene el dispensador con detergente para lavavajillas
5. Seleccione el programa que desea operar.

### PANEL DE CONTROL

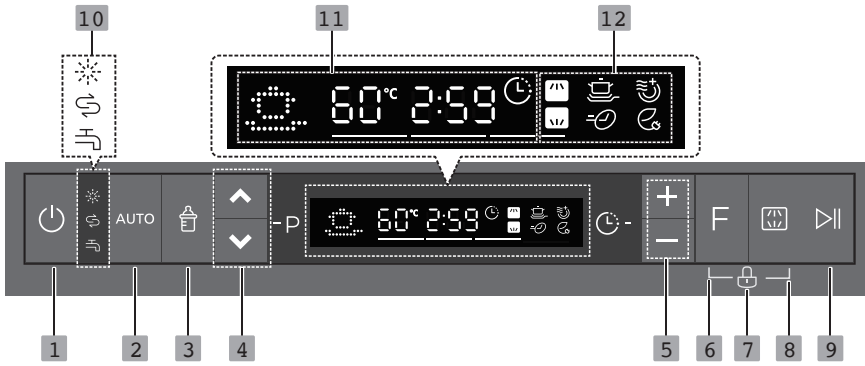

#### 1. Encendido:

Pulse este botón para encender el lavavajillas, la pantalla se ilumina.

#### 2. Auto:

Elija el programa de lavado automático.

#### 3. Programa Bebé:

Programa para lavar Mamaderas.

#### 4. Programa:

Flechas hacia arriba y hacia abajo.

#### 5. Retardo + / -:

Pulse el botón "+" para añadir el tiempo de retardo o pulse el botón "-" para reducir el tiempo de retardo, se puede definir un retardo máximo de 24 horas.

#### 6. Función:



Pulse el botón para seleccionar una función; el indicador correspondiente se iluminará.



## 7. Bloque para niños:

Esta opción le permite bloquear los botones del panel de control excepto el botón de encendido, para que los niños no puedan encender accidentalmente el lavavajillas pulsando los botones del panel. Para bloquear o desbloquear los botones del panel de control, mantenga pulsado el botón Function + Alt durante 3 segundos simultáneamente.

## 8. Alt:

Pulse el botón para seleccionar el canasto superior o inferior cargado, y los indicadores   de respuesta se encenderán.

## 9. Inicio / Pausa:

Para iniciar el programa de lavado seleccionado o pausarlo cuando el lavavajillas esté funcionando.

## 10. Indicador de advertencia:

Abrillantador:

Si el “” indicador está encendido, significa que el lavavajillas tiene un nivel bajo de abrillantador y necesita ser rellenado.

Sal

Si el “” indicador está encendido, significa que el lavavajillas tiene poca sal y debe rellenarse.

Llave de agua

Si el “” indicador está encendido, significa que la llave de agua está cerrada. Para mostrar qué programa ha sido seleccionado, la temperatura en tiempo real y el tiempo restante etc.

Pantalla

Para mostrar qué programa se ha elegido, la temperatura en tiempo real y el tiempo restante, etc.



Superior: Si selecciona Superior, sólo se activa la boquilla del canasto superior. La boquilla inferior no operará.



Inferior: Cuando Ud. selecciona Inferior, sólo se activará la boquilla de cremallera inferior. La boquilla superior no operará.



Para lavar platos muy sucios y difíciles de limpiar. (Sólo se puede utilizar en modo Intensivo, Normal, ECO, Vidrio, 90 minutos.)



Secado extra: Para secar los platos más completamente. (Sólo se puede utilizar con Cuidado del bebé, Intensivo, Pesado, ECO, Vidrio, 90 min.)



Express Para obtener el mismo efecto de lavado en un tiempo más corto,

## DESCALCIFICADOR DE AGUA

- El ablandador de agua debe ajustarse manualmente, utilizando el indicador de dureza del agua. El descalcificador de agua está diseñado para eliminar minerales y sales del agua, lo que tendría un efecto perjudicial o adverso en el funcionamiento del aparato. Cuantos más minerales haya, más dura será el agua. El ablandador debe ser ajustado de acuerdo a la dureza del agua en su área. Su Autoridad local de Sanitaria puede aconsejarle sobre la dureza del agua en su área.

### Ajuste del consumo de sal:

- El lavavajillas está diseñado para permitir el ajuste de la cantidad de sal consumida en función de la dureza del agua utilizada. Con ello se pretende optimizar y personalizar el nivel de consumo de sal.
- Por favor, siga los siguientes pasos para ajustar el consumo de sal:
  - Encienda el equipo;
  - Pulse la tecla Inicio/Pausa durante más de 5 segundos para poner en marcha el modelo de descalcificador de agua dentro de los 60 segundos siguientes a la puesta en marcha del aparato;
  - Presione el botón Inicio/Pausa para seleccionar el grupo adecuado de acuerdo con su entorno local, los grupos cambiarán en la siguiente secuencia: H1->H2->H3->H4->H5->H6;
  - Presione el botón de encendido para finalizar el modelo configurado.

Alemán dH	Francés fH	Británico Clarke	Mmol/l	Nivel de ablandador de agua	Consumo de sal (gramo/ciclo)
0 - 5	0 - 9	0 - 6	0 - 0.94	H1	0
6 - 11	10 - 20	7- 14	1.0 - 2.0	H2	9
12 - 17	21 - 30	15 - 21	2.1 - 3.0	H3	12
18 - 22	31 - 40	22 - 28	3.1 - 4.0	H4	20
23 - 34	41 - 60	29 - 42	4.1 - 6.0	H5	30
35 - 55	61 - 98	43 - 69	6.1 - 9.8	H6	60

1°dH=1.25 °Clarke=1.78 °fH=0.178mmol/l

- La configuración de la manufactura: H3
- Póngase en contacto con la autoridad local de aguas para obtener información sobre la dureza del suministro de agua.
- Nota: Si su modelo no tiene descalcificador de agua, puede saltarse esta sección. Descalcificador.
- La dureza del agua varía de un lugar a otro. Si se utiliza agua dura en el lavavajillas, se formarán depósitos en los platos y utensilios.
- El aparato está equipado con un descalcificador especial que utiliza un contenedor de sal específicamente diseñado para eliminar la cal y los minerales del agua.

### PREPARACIÓN Y CARGA DE PLATOS

- Considere comprar utensilios que se identifiquen como aptos para el lavavajillas.
- Para determinados elementos, seleccione un programa con la temperatura más baja posible.
- Para evitar daños, no saque copas, vasos ni cubiertos del lavavajillas inmediatamente después de que el programa haya terminado.

### Para lavar los siguientes cubiertos/vajilla No son adecuados

- Cubiertos con asas de madera, porcelana China con puntas o nácar
- Artículos de plástico que no son resistentes al calor
- Cubiertos viejos con partes pegadas que no son resistentes a la temperatura
- Cubiertos o platos adheridos
- Artículos de peltre o de cobre
- Cristal de vidrio
- Elementos de acero sujetos a oxidación
- Bandejas de madera
- Objetos fabricados con fibras sintéticas

### Sugerencias

- Algunos tipos de vidrios pueden volverse opacos después de un gran número de lavados. Las piezas de plata y aluminio tienden a decolorarse durante el lavado. Los patrones vidriados pueden desteñirse si se lavan en el lavavajillas con frecuencia.

Antes de usar su lavavajillas:

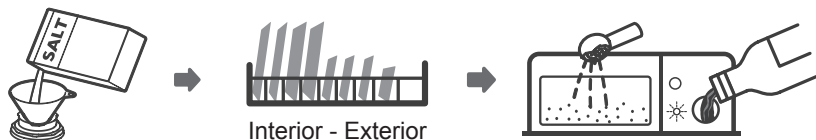

1. Ajustar el suavizante de agua
2. Cargar la sal en el suavizante
3. Cargar la cesta
4. Llenar el dispensador

\*Por favor, consulte la sección “Descalcificador de agua”, Si necesita ajustar el descalcificador de agua.

#### COMO CARGAR SAL EN EL DESCALCIFICADOR

- Si su modelo no tiene descalcificador de agua, puede saltarse esta sección.
- El recipiente para la sal se encuentra debajo de la canasta inferior y debe llenarse de la siguiente manera como se explica a continuación:

Advertencias:

- *Utilice sólo sal especialmente diseñada para uso en lavavajillas.*
- *Cualquier otro tipo de sal que no esté específicamente diseñada para lavavajillas, especialmente la sal de mesa, dañará el descalcificador de agua.*
- *En caso de daños causados por el uso de sal inadecuada, el fabricante no ofrece ninguna garantía ni se hace responsable de los daños causados.*
- *Sólo llenar con sal antes de iniciar un ciclo.*
- *Esto evitará que los granos de sal o agua salada que se hayan derramado permanezcan en el fondo de la máquina durante un período de tiempo, lo que podría causar corrosión.*

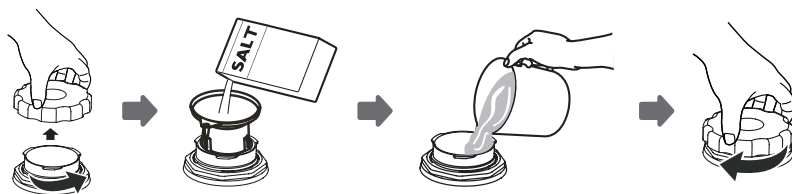

Por favor, siga los siguientes pasos para añadir sal al lavavajillas:

- 1. Retire el canasto inferior y desatornille la tapa del recipiente.
- 2. Ponga el extremo del embudo (suministrado) en el agujero y vierta aproximadamente 1,5 kg de sal del lavavajillas.
- 3. Llene con agua el recipiente de sal hasta su límite máximo. Es normal que salga una pequeña cantidad de agua del recipiente de sal.
- 4. Después de llenar el recipiente, vuelva a enroscar la tapa.
- 5. La luz de advertencia de sal dejará de parpadear después de que el contenedor de sal se haya llenado de ella.
- 6. Inmediatamente después de llenar con sal el contenedor de sal, se debe iniciar un programa de lavado (sugerimos usar un programa corto). De lo contrario, el sistema de filtrado, la bomba u otras partes importantes de la máquina podrían resultar dañadas por el agua salada. Esto está excluido de la garantía.
- Nota:
- El contenedor de sal sólo debe rellenarse cuando se enciende la luz de advertencia para el nivel de sal  en el panel de control. Dependiendo de qué tan bien se disuelva la sal, la luz de advertencia de sal puede estar encendida, aunque el contenedor de sal esté lleno.
- Si no hay una luz de advertencia de sal en el panel de control (para algunos modelos), puede estimar cuándo llenar la sal en el ablandador por los ciclos que el lavaplatos ha funcionado.
- Si se ha derramado sal, ejecute un programa de remojo o un programa rápido para eliminarla.

## FUNCION DEL ABRILLANTADOR

- El abrillantador se libera durante el último enjuague para evitar que se formen gotas de agua en los platos, que pueden dejar manchas y vetas. También mejora el secado al permitir que el agua se escurra de los platos. Su lavavajillas está diseñado para usar abrillantadores líquidos.
- Advertencia: Utilice únicamente abrillantadores de marca para el lavavajillas. No llene nunca el dosificador de abrillantador con otras sustancias (p. ej. detergente para lavavajillas, detergente líquido). Esto podría dañar el dispositivo.

### ¿Cuándo rellenar el dosificador de abrillantador?

- A menos que la luz de advertencia  en el panel de control esté encendida, siempre puede estimar la cantidad a partir del color del indicador óptico de nivel situado junto a la cubierta. Cuando el recipiente del abrillantador esté lleno, el indicador estará completamente oscuro. El tamaño del punto oscuro disminuye a medida que disminuye el abrillantador. Nunca deje que el nivel del abrillantador sea inferior a 1/4 de su capacidad.
- A medida que el abrillantador disminuye, cambia el tamaño del punto negro del indicador de nivel del abrillantador, como se ilustra a continuación.

● Lleno      ● 3/4 Lleno      ● 1/2 Lleno      ● 1/4 Lleno      ○ Vacío

### Llenado del depósito de abrillantador

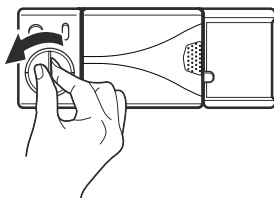

Retire la tapa del depósito del abrillantador girándola en sentido contrario a las agujas del reloj.



Vierta el abrillantador en el dosificador, teniendo cuidado de no sobrellenar.

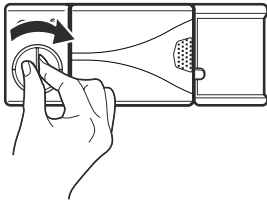

Cierre la tapa del depósito del abrillantador girándola en el sentido de las agujas del reloj.

Si derrama un poco de abrillantador, límpielo con un paño absorbente para evitar la formación excesiva de espuma durante el siguiente lavado.

### Ajuste del depósito de abrillantador

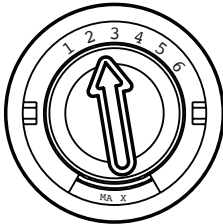

- El depósito del abrillantador tiene seis posiciones.
- Tanto el ajuste recomendado como el ajuste de fábrica es “3”. Si los platos no se están secando correctamente o están manchados, ajuste la perilla al siguiente número más alto hasta que sus platos estén libres de manchas.
- Redúzcalo si hay manchas blanquecinas pegajosas en sus platos o una película azulada en la cristalería o en las hojas de los cuchillos.

### FUNCION DEL DETERGENTE

- Los ingredientes químicos que componen el detergente son necesarios para eliminar toda la suciedad del lavavajillas. La mayoría de los detergentes de calidad comercial son adecuados para este propósito.
- Advertencia: Use sólo detergente específico para lavavajillas. Mantenga su detergente en un lugar fresco y seco.
- No ponga detergente en polvo en el dispensador hasta que esté listo para lavar platos.
- El detergente del lavavajillas es corrosivo, mantenga el detergente del lavavajillas fuera del alcance de los niños.

## Llenado del dispensador de detergente:

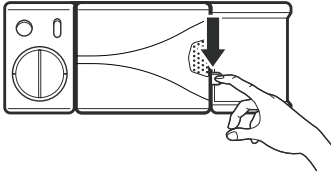

Abra la tapa del dispensador de detergente empujando el pasador de desbloqueo del dispensador de detergente.

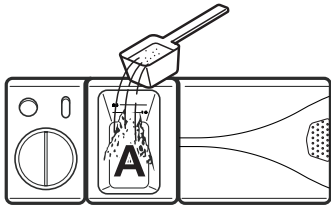

Añada detergente en la cavidad más grande

(A) para el ciclo principal de lavado. Para un mejor resultado de limpieza, especialmente si tiene objetos muy sucios, vierta una pequeña cantidad de detergente en la puerta. El detergente adicional se activará durante la fase de prelavado.

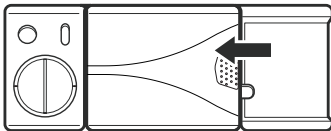
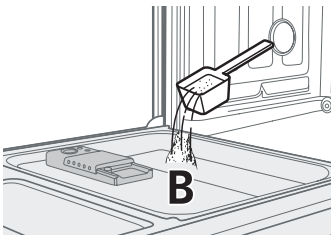



Cierre la tapa deslizándola hacia la izquierda y luego presionándola hacia abajo.





- Nota: Tenga en cuenta que, dependiendo de la suciedad del agua, el ajuste puede ser diferente.
- Tenga en cuenta las recomendaciones del fabricante en relación con el envase del detergente.



## TABLA DE CICLO DE LAVADO

- La siguiente tabla muestra qué programas son los mejores para los niveles de residuos de alimentos y la cantidad de detergente que se necesita. También muestra información diversa sobre los programas.
- Significa: necesidad de llenar el depósito de enjuague del abrillantador

Programa	Descripción del ciclo	Detergente Pre/ Ppal	Tiempo Trans	Energía	Agua	Abrillantador
 Auto	Pre lavado 45°C Auto Lavado 45-55°C Enjuague Enjuague 65°C Secado	5/30 g 1 o 2 piezas	150 min	0.9 - 1.3 Kwh	11 - 15 Lts	●
 Programa bebé	Pre lavado 45°C Lavado 70°C Enjuague Enjuague Enjuague 70°C Secado	35 g 1 o 2 piezas	180 min	1.35 Kwh	12.5 Lts	●
 Intensivo	Pre lavado 50 °C Lavado 60°C Enjuague Enjuague Enjuague 70°C Secado	5/30 g 1 o 2 piezas	175 min	1.6 Kwh	17.5 Lts	●

Programa	Descripción del ciclo	Detergente Pre/ Ppal	Tiempo Trans	Energía	Agua	Abrillantador
 Normal	Pre lavado 45°C Lavado 55°C Enjuague Enjuague 65°C Secado	5/30 g 1 o 2 piezas	185 min	1.3 Kwh	13.5 Lts	●
<b>ECO</b> Eco	Pre lavado Lavado 45°C Enjuague 55°C Secado	5/30g 1 o 2 piezas	215 min	0.833 Kwh	9,5 Lts	●
 Vidrio	Pre lavado Lavado 40°C Enjuague Enjuague 60°C Secado	5/30 g 1 pieza	130 min	0.9 Kwh	13 Lts	●
 90 Min	Lavado 65°C Enjuague Enjuague 65°C Secado	35g	90 min	1.35 Kwh	12.5 Lts	●
 Rápido	Lavado 65°C Enjuague Enjuague 65°C	25g	30 min	0.75 Kwh	11 Lts	○
 Remojo	Pre lavado		15 min	0.02 Kwh	4 Lts	○

### **Inicio de un ciclo de lavado**

- Saque la canasto inferior y la superior, cargue los platos y empújelos hacia atrás.
- Se recomienda cargar primero el canasto inferior y luego el superior.
- Vierta el detergente.
- Inserte el enchufe en el tomacorriente. La alimentación de tensión está referida en la última página “Ficha del producto”.
- Asegúrese de que el suministro de agua esté conectado a la presión máxima.
- Cierre la puerta, pulse el botón de encendido para activar la unidad.
- Elija un programa, la luz de respuesta se encenderá. A continuación, pulse el botón Inicio/Pausa, el lavavajillas iniciará su ciclo.

### **Modificación de programa en mitad del ciclo**

- Un ciclo de lavado sólo se puede cambiar si ha estado funcionando durante un corto período de tiempo; de lo contrario, es posible que el detergente ya se haya liberado y que el lavavajillas ya haya drenado el agua de lavado.
- Si este es el caso, el lavavajillas debe ser reajustado y el dispensador de detergente debe ser rellenado. Para restablecer el lavavajillas, siga las siguientes instrucciones:
  - Pulse el botón Inicio/Pausa para detener el lavado.
  - Pulse el botón Programar durante más de 3 segundos - el programa se cancelará.
  - Pulse el botón de Programa para seleccionar el programa deseado.
  - Pulse el botón Inicio/Pausa, después de 10 segundos, el lavavajillas se pondrá en funcionamiento.

### **Olvidó agregar un plato**

Un plato olvidado puede añadirse en cualquier momento antes de que se abra el dispensador de detergente. Si este es el caso, siga las instrucciones a continuación:

- Pulse el botón Inicio/Pausa para detener el lavado.
- Espere 5 segundos y luego abra la puerta.
- Añada los platos olvidados.
- Cierre la puerta.
- Pulse el botón Inicio/Pausa después de 10 segundos, el lavavajillas se pondrá en marcha.

## CONSEJOS PARA UTILIZAR LAS CESTAS

### Ajuste del canasto superior

Tipo 1:

- La altura del canasto superior puede ajustarse fácilmente para acomodar platos más grandes tanto en el canasto superior como en el inferior.
- Para ajustar la altura de la estantería superior, siga estos pasos:

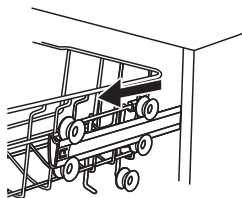

Extraiga el canasto superior.

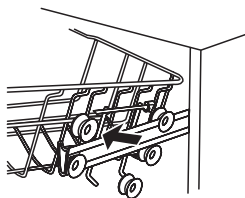

Retire el canasto superior.

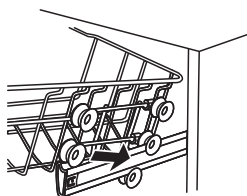

Vuelva a conectar el canasto superior a los rodamientos

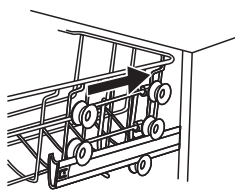

Empuje el canasto superior.

Tipo 2:

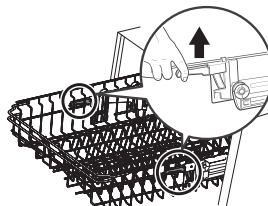
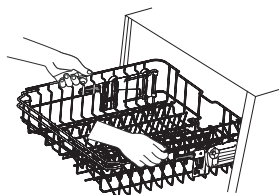

Para levantar el canasto superior, simplemente levante el canasto superior en el centro de cada lado hasta que el canasto quede fijo en su lugar en la posición superior. No es necesario levantar el asa de ajuste superiores o inferiores.

Para bajar el canasto superior, levante las asas de ajuste a cada lado para soltar el canasto y bájelo a la posición inferior.

### Desplegar los portavasos hacia atrás

- Para hacer espacio para artículos más altos en la canasta superior, levante el portavasos hacia arriba. A continuación, puede apoyar los vasos altos en él. También puede quitarlo cuando su uso no sea necesario.

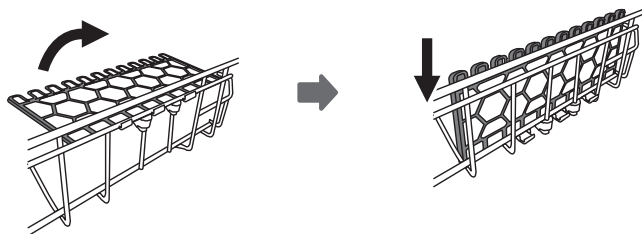

### Plegando los canastillos del rack

- Las puntas de la canasta inferior se utilizan para sostener platos y una bandeja. Pueden ser posiciones más bajas para hacer más espacio para objetos de mayor tamaño.

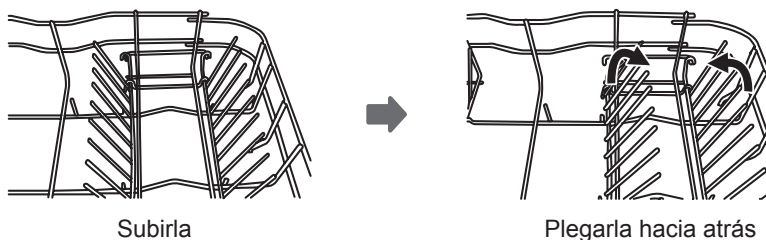

## CONSEJOS PARA CARGAR LAS CANASTAS

### Canasta Superior

- El canasto superior está diseñado para contener vajilla más delicada y ligera como vasos, tazas y platillos de café y té, así como platos, tazones pequeños y sartenes poco profundos (siempre y cuando no estén demasiado sucios), para que no se muevan con el rocío del agua.

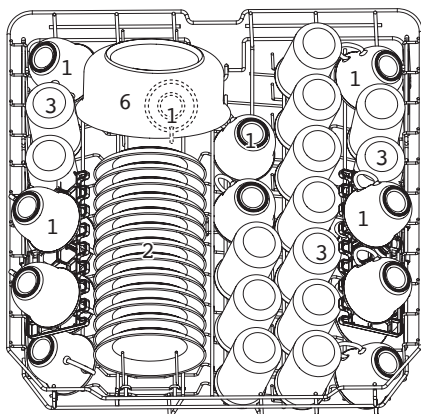

1. Tazas
2. Platos pequeños
3. Copas
4. Bowl pequeño
5. Bowl mediano
6. Bowl grande

### Canasto Inferior

- Le sugerimos que ponga artículos grandes y difíciles de limpiar: como ollas, sartenes, tapas, platos y tazones para servir.. Es preferible poner los platos para servir y las tapas de las ollas a los lados del rack para evitar que se bloquee la rotación del brazo pulverizador superior.
- El diámetro máximo aconsejado para los platos delante del dispensador de detergente es de 19 cm, para no obstaculizar la apertura del mismo.

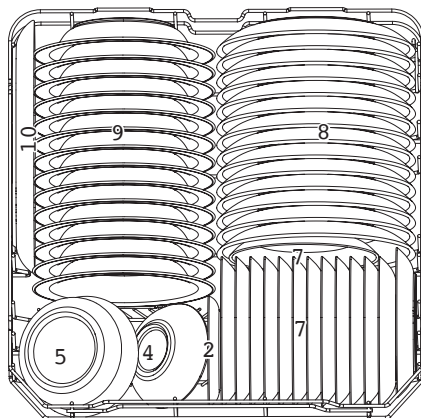

7. Platos de postre
8. Platos de comida
9. Platos para sopas
10. Fuente

## Canasta de cubiertos

- Los cubiertos deben ubicarse en el cubertero por separado en las posiciones apropiadas. Asegúrese de que los utensilios no se atoren entre sí, ya que esto puede causar un mal funcionamiento.

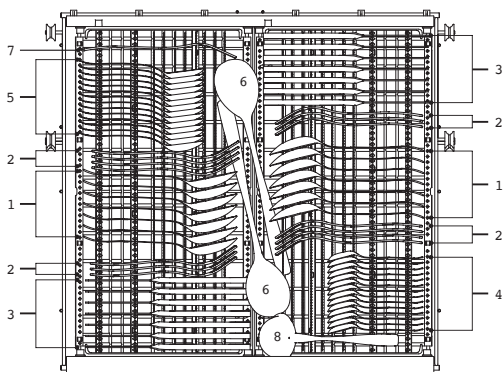

1. Cuchara Sopera
2. Tenedores
3. Cuchillos
4. Cucharas de té
5. Cucharas postre
6. Cucharones de servicio
7. Tenedores de servicio
8. Cucharon para salsas.

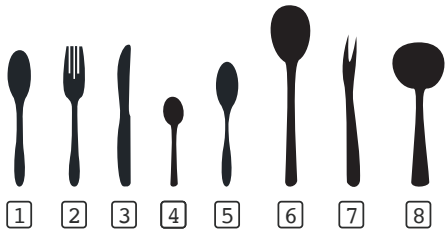

## INSTRUCCIONES DE USO PARA CANASTA DE CUBIERTOS

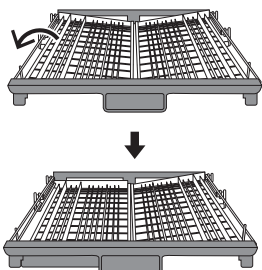

- Levante la canasta izquierda, ajústela a una posición más baja, la canasta izquierda es plana y la canasta derecha es lateral.

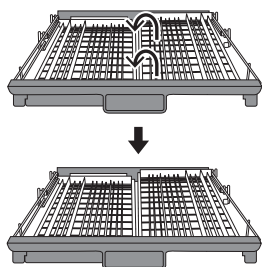

- Levante la cesta derecha, tanto la cesta izquierda como la derecha son planas.

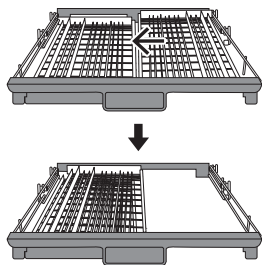

- Mueva la canasta derecha de derecha a izquierda, dos canastas se superponen.



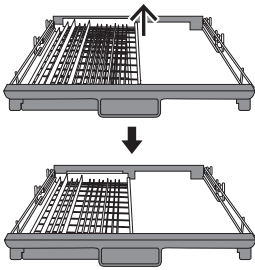

- Retire la canasta derecha de la bandeja, sólo queda la canasta izquierda.

## INSTALACION

---

- Peligro de Shock eléctrico. Desconecte la corriente eléctrica antes de instalar el lavavajillas. No hacerlo podría causar la muerte o una descarga eléctrica.
- La instalación de las tuberías y equipos eléctricos debe ser realizada por profesionales.

### **Acerca de la Conexión a la Energía:**

- Por seguridad personal no utilice un cable de extensión ni un enchufe adaptador con este dispositivo.
- No corte ni retire la conexión a tierra del cable de alimentación bajo ninguna circunstancia.

### **Requisitos eléctricos:**

- Consulte la placa de características para conocer la tensión nominal y conecte el lavavajillas a la fuente de alimentación adecuada. Utilice el fusible requerido 10A/13A/16A, fusible de retardo o disyuntor recomendado y proporcionar un circuito separado que sirva sólo para este equipo.

### **Conexión eléctrica:**

- Asegúrese de que la tensión y la frecuencia de la alimentación corresponden a las de la placa de características. Enchufe el enchufe únicamente en una toma de corriente que esté conectada a tierra correctamente. Si la toma de corriente a la que debe conectarse el aparato no es apropiada para el enchufe, reemplácela, en lugar de utilizar adaptadores o similares, ya que podrían causar sobrecalentamiento y quemaduras.
- Asegúrese de que existe una conexión a tierra adecuada antes del uso.

## SUMINISTRO DE AGUA Y DRENAJE

### **Conexión al agua fría**

- Conecte la manguera de suministro de agua fría a un conector roscado de 3/4 (pulgada) y asegúrese de que esté bien ajustada en su lugar.
- Si las tuberías de agua son nuevas o no se han utilizado durante un largo período de tiempo, deje correr el agua para asegurarse de que el agua esté limpia. Esta precaución es necesaria para evitar el riesgo de que la toma de agua se bloquee y dañe el equipo.



manguera  
alimentación  
común



manguera de  
suministro de  
seguridad

### **Acerca de la manguera de suministro de seguridad**

- La manguera de alimentación de seguridad está formada por paredes dobles. El sistema de manguera garantiza su intervención bloqueando el flujo de agua en caso de rotura de la manguera de suministro y cuando el espacio de aire entre la propia manguera de suministro y la manguera corrugada exterior está lleno de agua

### **Cómo conectar la manguera de alimentación de seguridad**

1. Retire completamente las mangueras de suministro de seguridad del compartimento de almacenamiento situado en la parte posterior del lavavajillas.
2. Ajuste los tornillos de la manguera de suministro de seguridad a la llave con rosca de 3/4 de pulgada.
3. Abra completamente la llave del agua antes de poner en funcionamiento el lavavajillas.

Advertencia: Una manguera que se adhiere a un rociador de lavaplatos puede reventar si se instala en la misma línea de agua que el lavaplatos. Si su fregadero tiene uno, se recomienda desconectar la manguera y tapar el orificio.

## **CONEXION DE LAS MANGUERAS DE DRENAJE**

### **Cómo desconectar la manguera de alimentación de seguridad**

1. Cierre el agua.
  2. Desenrosque la manguera de suministro de seguridad de la llave.
- Inserte la manguera de desagüe en un tubo de desagüe con un diámetro mínimo de 4 cm, o déjela correr en el fregadero, asegurándose de no doblarla ni prensarla. La altura del tubo de desagüe debe ser inferior a 1000 mm. El extremo libre de la manguera no debe sumergirse en agua para evitar el refluo de la misma.
  - Fije la manguera de desagüe de forma segura en la posición A o en la posición B

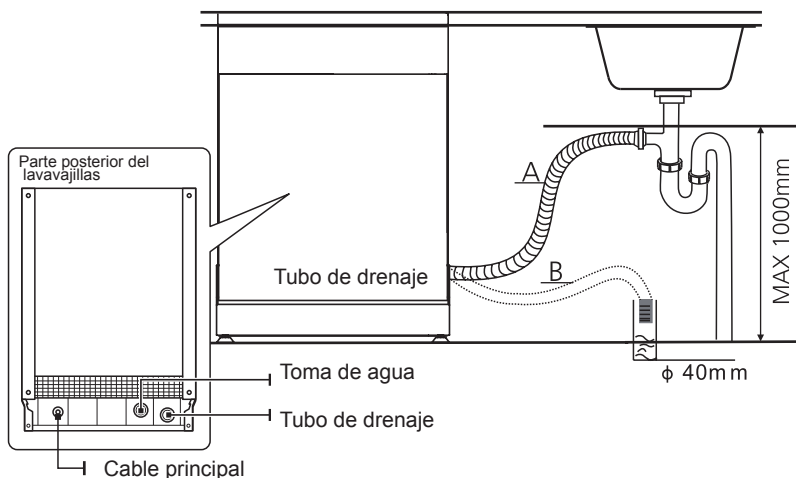

### Cómo drenar el exceso de agua de las mangueras

- Si el lavaplatos es 1000mm más alto que el piso, el exceso de agua en las mangueras no puede ser drenado directamente en el lavaplatos. Será necesario drenar el exceso de agua de las mangueras en un fuente o recipiente adecuado que se mantenga en el exterior y más bajo que el lavaplatos.

### Salida de agua

- Conecte la manguera de drenaje de agua. La manguera de desagüe debe estar correctamente instalada para evitar fugas de agua.
- Asegúrese de que la manguera de drenaje de agua no esté doblada o aplastada.

### Manguera de extensión

- Si necesita una extensión de manguera de drenaje, asegúrese de usar una manguera de drenaje similar.
- No debe tener una longitud superior a 4 metros; de lo contrario, el efecto de limpieza del lavavajillas podría reducirse.

### Conexión de sifón

- La conexión de desagüe debe estar a una altura inferior a 100 cm (como máximo) del fondo del plato. La manguera de drenaje de agua debe estar fija.

## UBICACIÓN DEL LAVAVAJILLAS

- Sitúe el aparato en el lugar deseado. La parte posterior debe descansar contra la pared que se encuentra detrás de ella, y contra los lados, a lo largo de los gabinetes o paredes adyacentes. El lavavajillas está equipado con mangueras de suministro de agua y de desagüe que se pueden colocar a la derecha o a la izquierda para facilitar una instalación correcta.

## Nivelación del equipo

- Una vez dispuesto el equipo para la nivelación, la altura del lavavajillas puede modificarse mediante el ajuste de nivel de atornillado de las patas.
- En cualquier caso, el equipo no debe estar inclinado más de 2°.
- Sólo aplica a lavavajillas free standing.

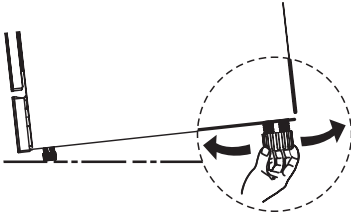

## INSTALACION FREE STANDING

- Montaje entre módulos existentes La altura del lavavajillas, 845 mm, ha sido diseñada para hacer que la unidad calce entre los módulos existentes de igual altura en las cocinas equipadas modernas. Las patas se pueden ajustar para que se alcance la altura correcta.
- La cubierta laminada de la unidad no requiere ningún cuidado especial, ya que es resistente al calor, a los arañazos y a las manchas.

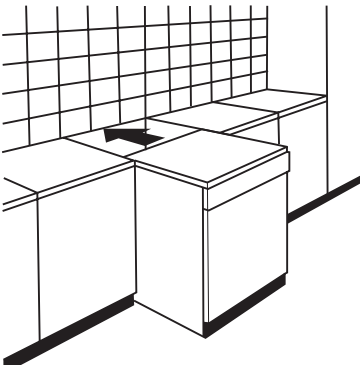

## INSTALACION BAJO ENCIMERA

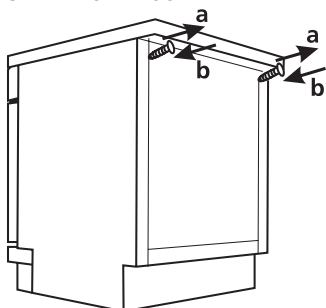

- En la mayoría de las cocinas modernas equipadas sólo hay una una sola cubierta debajo de la cual se instalan los muebles y electrodomésticos. En este caso, retire la encimera del lavavajillas desatornillando la tapa del lavavajillas. Los tornillos están debajo del borde trasero de la parte superior (a).
- Después de retirar el tablero de trabajo, los tornillos deben volver a atornillarse debajo del borde trasero del tablero (b).
- A continuación, la altura se reducirá a 815 mm, según lo previsto por la Organización Internacional de Normalización (ISO) y el lavavajillas encajará perfectamente debajo de la cubierta de la cocina.

## INSTALACION INTEGRADO

- La posición de instalación del lavavajillas debe estar cerca de las mangueras de la toma de agua y mangueras de desagüe y del cable de alimentación existentes. Los diagramas de las dimensiones de los muebles y la posición de montaje del lavavajillas están incluidos.
- Debe estar a menos de 5 mm entre la parte superior del lavavajillas y el módulo y la puerta exterior alineada con el mismo.

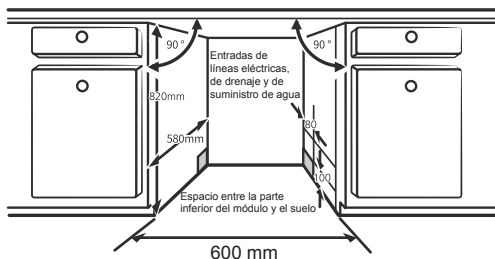

- Si el lavavajillas está ubicado en la esquina del mueble, debe dejarse cierto espacio cuando se abra la puerta.

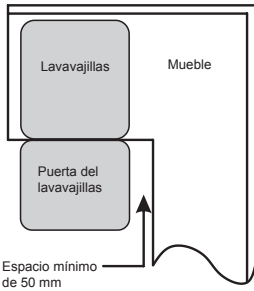

- Dependiendo de dónde esté su toma de corriente, es posible que necesite hacer un agujero en el lado opuesto del mueble.

### INSTALACION PANELABLE

- El panel de estético de madera puede ser procesado de acuerdo a los planos de instalación.

#### Semi - Panelable:

- Las almohadillas mágicas A y las almohadilla mágicas B se separan de la almohadilla mágica A en el panel de madera estético y la lámina almohadilla mágica B de la puerta exterior del lavavajillas. Luego de poner el elemento, fíjelo a la puerta exterior con tornillos y pernos ( ver dibujos a continuación)

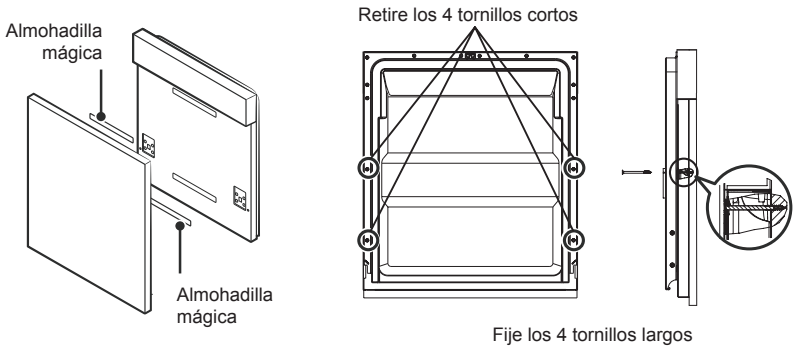

### Modelo Totalmente Panelable

- Instale el gancho en el panel de madera acabada y ponga el gancho en la ranura de la puerta exterior del lavavajillas (ver figura A). Después de situar el panel, fíjelo a la puerta exterior con tornillos y pernos (véase la figura B)

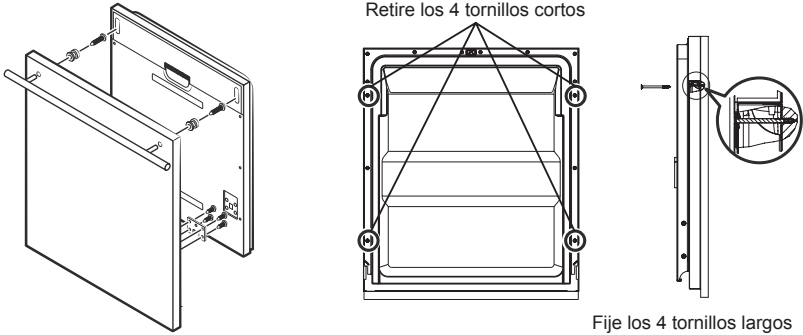

### Ajuste de la tensión del resorte de la puerta :

- Los resortes de la puerta se ajustan en forma predeterminada en fábrica a la tensión adecuada para la puerta exterior. Si se instalan paneles de madera estéticos, tendrá que ajustar la tensión del resorte de la puerta. Gire el tornillo de ajuste para accionar el regulador y tensar o relajar el cable de acero.
- La tensión del resorte de la puerta es correcta cuando la puerta permanece horizontal en la posición de apertura total, pero se cierra con un ligero movimiento del dedo.

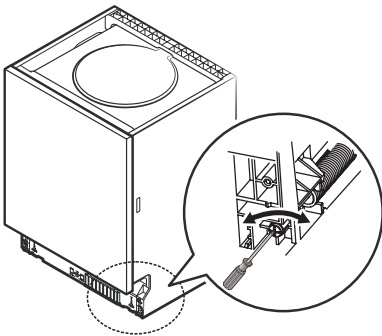



## Fijación del lavavajillas al mueble

- Fije la cinta de condensación debajo de la superficie de trabajo del módulo. Asegúrese de que la cinta de condensación esté a ras con el borde de la superficie de trabajo.
- Conecte la manguera de entrada al suministro de agua fría.
- Conecte la manguera de drenaje.
- Conecte el cable de alimentación.
- Ponga el lavavajillas en el lugar exacto donde va a instalarlo.
- Nivele el lavavajillas: El ajuste posterior se puede realizar desde la parte delantera del lavavajillas girando el tornillo Philips en el centro de la base del lavavajillas con un tornillo Philips. Para ajustar las patas delanteras, utilice un destornillador plano y gire las patas delanteras hasta que el lavavajillas esté nivelado.
- Instale la puerta de los muebles en la parte exterior del lavavajillas.
- Ajuste la tensión de los resortes de la puerta usando una llave Allen girando en el sentido de las agujas del reloj para apretar los resortes de la puerta izquierda y derecha. Si no lo hace, podría dañar su lavavajillas.
- El lavavajillas debe estar asegurado en su sitio. Hay dos maneras de hacerlo:
  - A. Superficie de trabajo normal: Coloque el gancho de instalación en la ranura del plano lateral y fíjelo a la superficie de trabajo con los tornillos para madera.
  - B. Cubierta de mármol o granito: Fijar el costado con un tornillo.

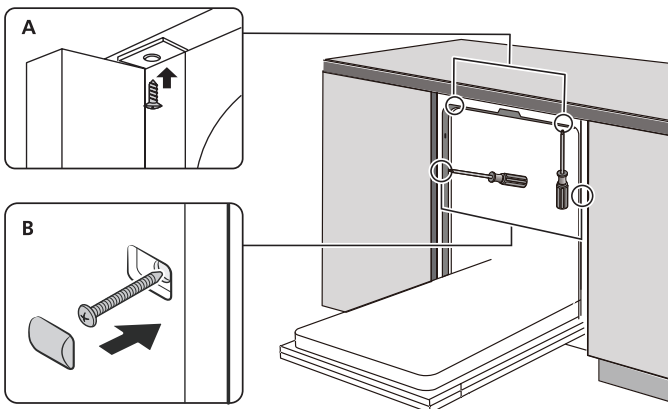

- Nivelación del lavavajillas: El lavavajillas debe estar nivelado para que opere correctamente.
- 1. Ponga un nivel de burbuja en la puerta y el riel del rack dentro de la cámara, como se muestra en la figura, para comprobar que el lavavajillas esté nivelado.
- 2. Nivele el lavavajillas ajustando las tres patas de nivelación individualmente.
- 3. Cuando nivele el lavavajillas, por favor, preste atención a no dejar que el lavavajillas se vuelque.

\* Nota: La altura máxima de ajuste de las patas es de 50 mm.

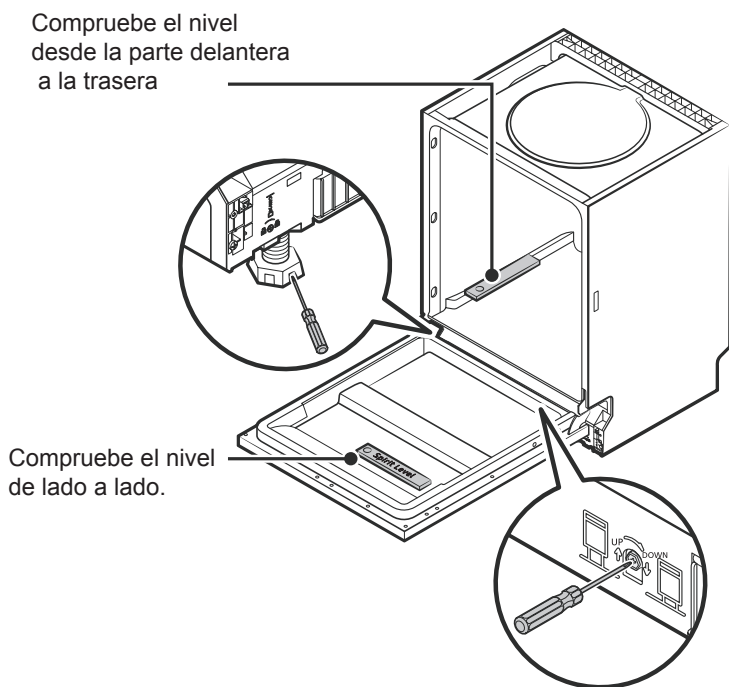

### CUIDADO EXTERNO

#### La puerta y el sello de la Puerta

- Limpie los sellos de las puertas regularmente con un paño suave y húmedo para eliminar los depósitos de comida. Durante la carga del lavavajillas, los residuos de alimentos y bebidas pueden escurrir sobre los costados de la puerta del lavavajillas. Estas superficies están fuera del módulo de lavado y no se accede a ellas por el agua de los brazos pulverizadores. Cualquier depósito debe ser limpiado antes de cerrar la puerta.

#### Panel de control

- Si requiere limpieza, el panel de control debe limpiarse sólo con un paño húmedo y suave.
- Advertencia: Para evitar la penetración de agua en la cerradura de la puerta y en los componentes eléctricos, no utilice ningún tipo de limpiador en aerosol.
- Nunca utilice limpiadores ni esponjas abrasivos en las superficies exteriores, ya que pueden rayar el acabado. Algunas toallas de papel también pueden rayar o dejar marcas en la superficie.

### CUIDADO INTERNO

#### Sistema de Filtro

- El sistema de filtrado en la base de la cámara de lavado retiene los residuos voluminosos del ciclo de lavado. Los residuos voluminosos recogidos pueden hacer que los filtros se obstruyan. Compruebe regularmente el estado de los filtros y límpielos si es necesario con agua corriente. Siga los pasos que se indican a continuación para limpiar los filtros de la cámara de lavado.
- Nota: Las fotos son sólo referenciales, los diferentes modelos del sistema de filtrado y los brazos rociadores pueden ser diferentes.

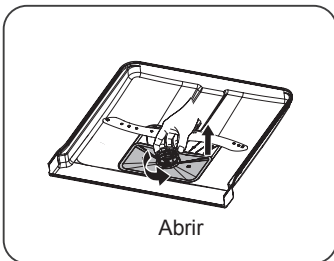

Sostenga el filtro grueso y gírelo en sentido contrario a las agujas del reloj para desbloquear el filtro. Levante el filtro hacia arriba y sáquelo del lavavajillas.

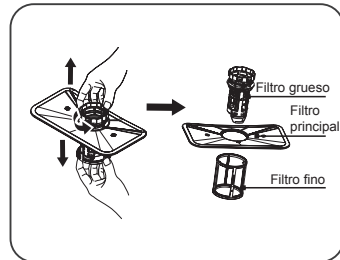

El filtro fino se puede extraer de la parte inferior del conjunto del filtro. El filtro grueso se puede separar del filtro principal apretando suavemente las lengüetas de la parte superior, y tirando de él.

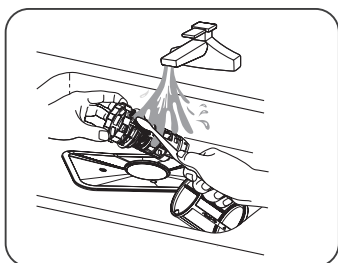

Los restos de comida más grandes se pueden limpiar enjuagando el filtro con agua corriente.

Para una limpieza más profunda, utilice un cepillo de limpieza suave.

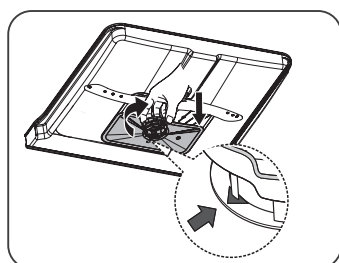

Vuelva a ensamblar los filtros en el orden inverso al del desmontaje, reemplace el inserto del filtro y gírelos en el sentido de las manecillas del reloj hasta la flecha de cierre.

- **Advertencia:** No sobreapriete los filtros. Vuelva a colocar los filtros en secuencia de forma segura, de lo contrario, los residuos gruesos podrían entrar en el sistema y provocar un bloqueo. Nunca use el lavavajillas sin los filtros en su lugar. El reemplazo inadecuado del filtro puede reducir el nivel de rendimiento del equipo y dañar los platos y utensilios.

### Brazos Rociadores

- Es necesario limpiar los brazos rociadores regularmente, ya que los productos químicos del agua dura obstruirán las boquillas y los cojinetes de los brazos rociadores.
- Para limpiar los brazos rociadores, siga las siguientes instrucciones:

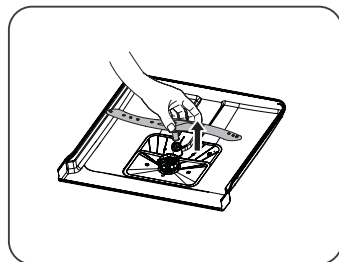
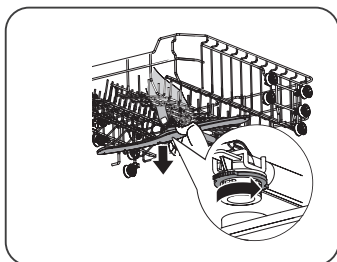

Para desmontar el brazo rociador superior, mantenga inmóvil la tuerca en el centro y gire el brazo rociador en sentido contrario a las agujas del reloj.

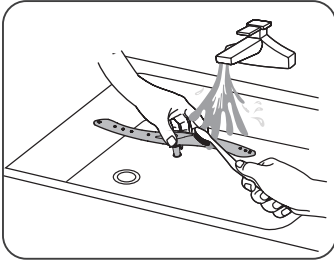

Lave los brazos con agua tibia y jabón y utilice un cepillo suave para limpiar los inyectores. Reemplácelos después de enjuagarlos a fondo.

2 Para desmontar el brazo pulverizador inferior, tire del brazo pulverizador hacia arriba.

## **CUIDADOS GENERALES**

- Precaución de escarcha
- Por favor, tome medidas de protección contra la escarcha en el lavavajillas en invierno. Cada vez que termine los ciclos de lavado, por favor opere de la siguiente manera:
  1. Desconecte la alimentación eléctrica del lavavajillas de la fuente de alimentación.
  2. Cierre el suministro de agua y desconecte la tubería de entrada de agua de la válvula de agua.
  3. Drene el agua de la tubería de entrada y de la válvula de agua. (Use una fuente para recibir el agua)
  4. Vuelva a conectar la tubería de entrada de agua a la válvula de agua.
  5. Retire el filtro del fondo del recipiente y utilice una esponja para absorber el agua en el sumidero.

### **Después de cada lavado**

- Después de cada lavado, apague el suministro de agua del aparato y deje la puerta ligeramente abierta para que la humedad y los olores no queden atrapados en el interior.

### **Desconecte el enchufe**

- Antes de limpiar o realizar el mantenimiento, desenchufe siempre el conector macho de la toma de corriente.

### **Sin disolventes ni limpieza abrasiva**

- Para limpiar el exterior y las piezas de goma del lavavajillas, no utilice disolventes ni productos de limpieza abrasivos. Utilice únicamente un paño con agua tibia y jabón.
- Para eliminar manchas o impurezas de la superficie del interior, utilice un paño humedecido con agua y un poco de vinagre, o un producto de limpieza específico para lavavajillas.

### **Cuando no se utiliza durante mucho tiempo**

- Se recomienda realizar un ciclo de lavado con el lavavajillas vacío y luego desconectar el enchufe de la toma de corriente, cerrar el suministro de agua y dejar la puerta del electrodoméstico ligeramente abierto. Esto ayudará a que los sellos de la puerta duren más tiempo y evitará que se formen olores dentro del aparato.

### **Moviendo el equipo**

- Si el aparato debe ser movido, trate de mantenerlo en posición vertical. Si es absolutamente necesario, se puede colocar de espaldas.

### **Sellos**

- Uno de los factores que provocan la formación de olores en el lavavajillas es la comida que queda atrapada en los sellos. Una limpieza periódica con una esponja húmeda evitará que esto ocurra.

## CUIDADO Y MANTENIMIENTO

Esta sección explica como limpiar su producto después de usarlo en forma habitual.

### ADVERTENCIAS

- *No desenchufe el producto tirando del cable.*
- *No limpie el producto con disolventes, productos abrasivos o de acero*
- *Para evitar riesgo de electrocución, no sumerja el producto, cable eléctrico o enchufe en ningún tipo de líquido.*
- *Deje que las superficies se sequen antes de volver a enchufar el horno.*
- *Si por cualquier motivo el producto se cayera al agua, desconéctelo de la red eléctrica inmediatamente y deje que un técnico especializado lo revise antes de volverlo a utilizar.*

### RECOMENDACIONES

- *No intente desmontar ni reparar el producto usted mismo, ya que esto puede ser peligroso.*
- Para cualquier actividad de cuidado o mantenimiento no indicada en este manual contacte a nuestro SAT.

	600 411 77 00		WhatsApp +56 9 9825 1775
	POSTVENTA@KITCHENCENTER.CL		WWW.KITCHENCENTER.CL
	AV. EL SALTO 3485, RECOLETA , SANTIAGO, CHILE.		



## SOLUCION DE PROBLEMAS

---

Problema	Diagnóstico	Solución
El lavavajillas no enciende.	El fusible está quemado o se ha disparado el interruptor.	Reemplace el fusible o reajuste el disyuntor. Retire cualquier otro aparato que comparta el mismo circuito con el lavavajillas.
	La fuente de alimentación no está encendida.	Asegúrese de que el lavavajillas esté encendido y que la puerta esté bien cerrada. Asegúrese de que el cable de alimentación esté bien conectado en el tomacorriente de la pared.
	La presión del agua es baja.	Compruebe que el suministro de agua esté conectado correctamente y que la llave de agua está abierta.
	La puerta del lavavajillas no está bien cerrada.	Asegúrese de cerrar bien la puerta y bloquearla.
Agua no bombeada del lavavajillas	<p>La manguera de drenaje torcida o está atrapada.</p> <p>Filtro obstruido.</p> <p>El lavaplatos de la cocina está atascado.</p>	<p>Revise la manguera de drenaje.</p> <p>Revise el filtro grueso.</p> <p>Revise el lavaplatos de la cocina para asegurarse de que esté drenando bien. Si el problema es el lavaplatos de la cocina que no está drenando, es posible que necesite un gásfiter.</p>

<b>Problema</b>	<b>Diagnóstico</b>	<b>Solución</b>
Espuma en la cámara	Detergente equivocado	Use sólo detergentes especiales para lavavajillas para evitar la espuma. Si esto ocurre, abra el lavavajillas y deje que se evapore la espuma. Agregue 1 galón de agua fría al fondo del lavaplatos. Cierre la puerta del lavavajillas y seleccione cualquier ciclo. Inicialmente, el lavavajillas drenará el agua. Abra la puerta una vez finalizada la fase de drenaje y compruebe si ha desaparecido la espuma. Repita si es necesario.
	Derrame de abrillantador	Limpie siempre los derrames de líquido abrillantador inmediatamente.
Interior manchado de la cámara.	Es posible que se haya utilizado detergente con colorante.	Asegúrese de que el detergente no tenga colorante.
Película blanca en la superficie interior.	Minerales de agua dura	Para limpiar el interior, utilice una esponja húmeda con detergente para lavavajillas y use guantes de goma. Nunca utilice otro limpiador que no sea el detergente del lavavajillas, ya que puede producir espuma o jabón.

<b>Problema</b>	<b>Diagnóstico</b>	<b>Solución</b>
Hay manchas de óxido en los cubiertos	Los elementos afectados no son resistentes a la corrosión.	Limpie siempre los derrames de líquido abrillantador inmediatamente.
	Un programa no se ejecuta después de añadir sal al lavavajillas. Rastros de sal han salido al ciclo de lavado.	Siempre ejecute un programa de lavado sin vajilla después de añadir sal. No seleccione la función Turbo ( si es que el modelo lo incluye) después de añadir sal al lavavajillas.
	La tapa del descalcificador está suelta.	Compruebe que la tapa del ablandador esté bien cerrada.
Ruidos de golpes en el lavavajillas	Un brazo rociador golpea contra un artículo de la canastilla.	Interrumpa el programa y reorganice los elementos que obstruyen el brazo.
Ruidos en el lavavajillas	Los artículos de vajilla están sueltos en el lavavajillas.	Esto no influye en el funcionamiento del lavavajillas. En caso de dudas, Contacte al servicio técnico.
Ruidos de golpeteos en las tuberías de agua	Esto puede ser causado por la instalación en el sitio o la sección transversal de la tubería.	Esto no tiene influencia en el Función de lavavajillas. En caso de duda, Póngase en contacto con un plomero calificado.
Los platos no están limpios	Los platos no fueron cargados de manera correcta.	Seleccione un programa mas intenso.
	Seleccione un programa mas intenso.	

<b>Problema</b>	<b>Diagnóstico</b>	<b>Solución</b>
Los platos no están limpios.	No se dispensó suficiente detergente.	Use más detergente o cambie el detergente.
	Los objetos bloquean el movimiento de los brazos rociadores.	Reorganice los artículos de modo que el rocío pueda girar libremente
	La combinación de filtros no está limpia o no está correctamente instalada en la base del módulo de lavado. Esto puede causar que los chorros del brazo rociador se bloqueen.	Limpie y/o ajuste el filtro correctamente. Limpie las boquillas del brazo rociador.
Opacidad en la cristalería.	Combinación de agua blanda y demasiado detergente.	Use menos detergente si tiene agua blanda y seleccione un ciclo más corto para lavar la cristalería y límpiela.
Aparecen manchas blancas en platos y vasos.	Área de agua dura puede causar depósitos de cal.	Añada más detergente.
Marcas negras o grises en los platos.	Los utensilios de aluminio se han frotado contra los platos.	Use un limpiador abrasivo suave para eliminar esas marcas.
Detergente remanente en el dispensador.	Dispensador de detergente en bloque para vajilla.	Recargue los platos correctamente.
Los platos no se están secando	Carga inadecuada.	Cargue el lavavajillas como se indica en las instrucciones.

Problema	Diagnóstico	Solución
Los platos no se están secando	Los platos se retiran demasiado pronto.	No vacíe el lavavajillas inmediatamente después de lavarlo. Abra la puerta ligeramente para que el vapor pueda salir. Saque los platos hasta que la temperatura interior sea segura al tacto. Descargue primero el rack inferior para evitar que el agua caiga del rack superior.
	Se ha seleccionado un programa incorrecto.	Con un programa corto, la temperatura de lavado es más baja, disminuyendo el rendimiento de limpieza. Elija un programa con un tiempo de lavado largo
	Uso de cubiertos con revestimiento de mala calidad.	El drenaje del agua es más difícil con estos elementos. Los cubiertos o platos de este tipo no son aptos para ser lavados en el lavavajillas

## CODIGOS DE ERROR

<b>Códigos</b>	<b>Significado</b>	<b>Posibles Causas</b>
E1	Mayor tiempo de entrada	Los llaves de agua no están abiertas, o la entrada de agua está restringida, o la presión del agua es demasiado baja.
E3	No alcanza T° requerida	Mal funcionamiento del elemento calefactor.
E4	Rebalse	Algún elemento de fuga del Lavavajillas.
Ed	Fallo de comunicación entre la PCB principal y la PCB del visor.	Circuito abierto o cableado de interrupción para la comunicación.

### Advertencia:

- Si se produce un sobreflujo, desconecte el suministro de agua principal antes de llamar a un servicio.
- Si hay agua en el recipiente base debido a un sobrellenado o a una pequeña fuga, debe retirarse el agua antes de volver a reutilizar el lavavajillas.

## POLIZA DE GARANTÍA

---

Esta sección explica la póliza de garantía de este producto y como hacerla efectiva.

### ALCANCE DE LA GARANTÍA

Esta garantía es válida únicamente en Chile y es otorgada Kitchen Center S.p.A.

### OBJETO DE LA GARANTÍA

1. Kitchen Center garantiza el correcto funcionamiento del producto de este manual de uso por un periodo de 3 meses desde la fecha de adquisición del producto. Esto en conformidad con la Ley no 19.496.
2. Kitchen Center reparará fallas causadas por defectos de la fabricación, calidad de materiales, partes, piezas y componentes que hagan que el producto no sea apto para el uso al que está destinado, por un periodo de 1 año desde la fecha de adquisición. Esto en conformidad con la Ley 19.496, artículo 41.

### PERÍODOS DE GARANTÍA

Los periodos de garantía mencionados, inician en la fecha de adquisición del producto según aparece indicado en la boleta, factura o acta de recepción, y expira en el aniversario respectivo.

Estos periodos de garantía no son renovables, ni prorrogables debido a reparaciones efectuadas, sin perjuicio de lo dispuesto en la Ley 19.496, por el artículo 41.

### COSTO DE LAS REPARACIONES POR GARANTÍA

El servicio de reparación es proporcionado en forma gratuita, incluyendo la mano de obra y el valor de los repuestos, materiales, partes, piezas averiadas, componentes que presenten defectos de fabricación y problemas de calidad, siempre y cuando:

- *El deterioro no sea por hechos imputables al cliente, y/o terceros.*
- *La solicitud sea canalizada a través de nuestro SAT.*

El servicio de reparación domiciliaria, excluye el costo del desplazamiento del técnico SAT. Este costo se cobra al cliente.

### EXCLUSIONES DE GARANTÍA

Queda excluido de la presente garantía y por lo tanto será responsabilidad del cliente el costo total de la reparación en los siguientes casos:

- *Averías producidas por mal uso del producto o negligencia por parte del cliente y/o terceros.*
- *Averías producidas por caso fortuito, fuerza mayor, exposición al calor excesivo, exposición a condiciones meteorológicas adversas.*
- *Abuso físico, químico o daños causados por un cuidado y/o mantenimiento inadecuado.*
- *Defectos derivados de manipulación, corte y/o instalación de forma no adecuada.*
- *Desgastes o deterioros estéticos del producto producidos por su uso.*
- *Daños ocasionados por la acumulación de sustancias residuales por el uso del producto.*
- *Daños provocados por el uso de productos químicos que dañan el acero inoxidable como el cloro, ácido muriático, diluyentes abrasivos, y/o limpia hornos que dañan el esmalte.*
- *Manipulación, reparación o instalación por persona no autorizada o servicios técnicos diferentes al SAT.*

#### COMO HACER EFECTIVA ESTA GARANTÍA

Para hacer efectiva esta garantía el cliente debe:

1. Solicitar la prestación del servicio de inspección y eventual reparación al SAT, en conformidad con la Ley No 19.496, artículo 21, inciso 6.
2. Presentar el comprobante de adquisición:
  - *Para productos comprados: la boleta o factura original, una fotocopia en papel o una copia digital (PDF, JPG) con el número de la misma legible, o simplemente el número que usted escribió correctamente en la primera hoja de este manual.*
  - *Para productos adquiridos con acta de recepción: el original, una fotocopia en papel o una copia digital (PDF, JPG) del acta con la fecha y la descripción de la obra nueva legibles.*
3. Dar acceso a los técnicos SAT o del servicio técnico autorizado:
  - *Para servicio domiciliario, será responsabilidad del cliente disponer de los medios necesarios que posibiliten el acceso para efectuar la reparación.*
  - *Para entrega del producto en nuestro Servicio de Asistencia Técnica SAT, en la tienda en que lo compró o en el servicio técnico autorizado indicado por SAT, será responsabilidad del cliente llevar el producto a dicho lugar.*





[WWW.KITCHENCENTER.CL](http://WWW.KITCHENCENTER.CL)