



Labienhecha

ÍNDICE

VEGANO →

EXTRAS →

TOP 10 - MÁS VENDIDOS →

SOBRE LABIENHECHA →

NUESTRO TALLER →

ÁREA CLIENTE B2B →

[CUENTA CLIENTE](#)

[ORDER FORM](#)



LOS BLANDITOS

COLECCIÓN VEGANA

El exitazo de 2023. Una colección 100 % vegana y libre de plástico. Sí, has oído bien: es un material no derivado del petróleo. Ni PVC ni PU. Solo silicona 100 % y algodón orgánico. Impermeables, resistentes, no se manchan, antialérgicos y supergustosos.

DESCÚBRELA

TOP VENTAS

LAS ÁNGELAS

Nuestra colección de bomboneras en 4 tamaños y 10 colores. Se colaron en el top ventas desde el minuto uno.

DESCÚBRELAS



ANGELITA

DESCÚBRELA →



ANGELINES

DESCÚBRELA →



ÁNGELA

DESCÚBRELA →



DOÑA ÁNGELA

DESCÚBRELA →

DESEADAS

LAS JUANAS

Nuestra colección de totes en 3 tamaños y 10 colores.
Enamoran por su diseño minimalista y su gran capacidad.

DESCÚBRELAS



JUANITA

DESCÚBRELA →



JUANI

DESCÚBRELA →



JUANA

DESCÚBRELA →

SUPERPRÁCTICAS

LAS FERNANDAS

Nuestra colección de baguettes en 2 tamaños y 10 colores.
Prácticos, versátiles y con ese diseño minimalista
que tanto nos caracteriza.

DESCÚBRELAS



FERNANDITA

DESCÚBRELA →



FERNANDA

DESCÚBRELA →

¡NUEVO!

LAS ADELAS

La última colección de silicona. Bolsos multiposición, superversátiles, cómodos y con un diseño que vuelve locx a cualquiera.

DESCÚBRELAS



ADELITA

DESCÚBRELA →



ADELINA

DESCÚBRELA →



ADELA

DESCÚBRELA →

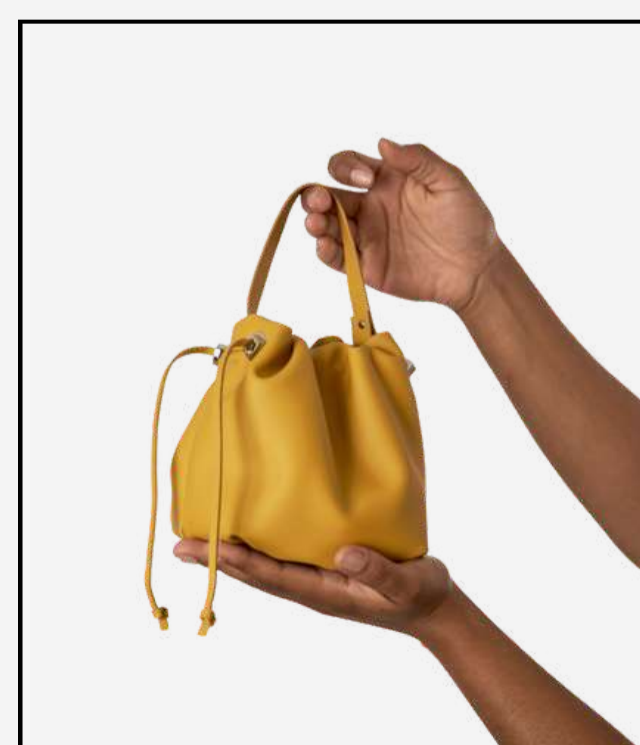
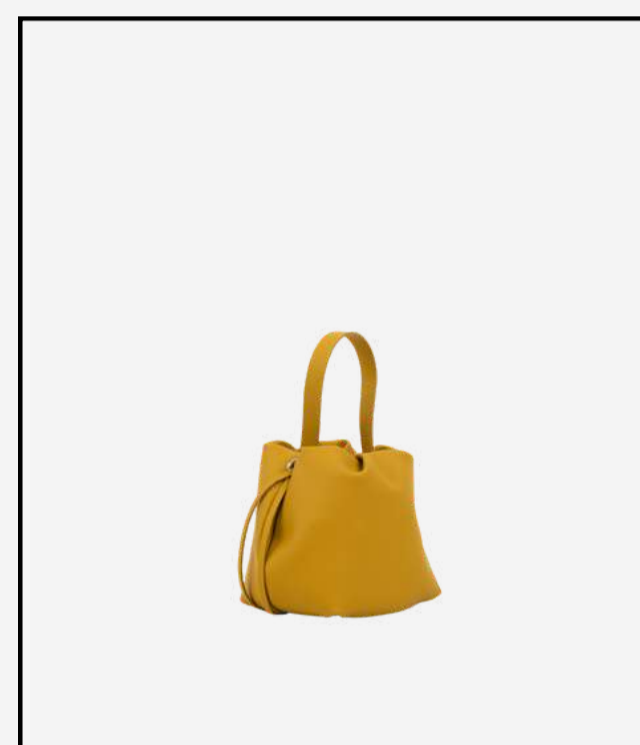
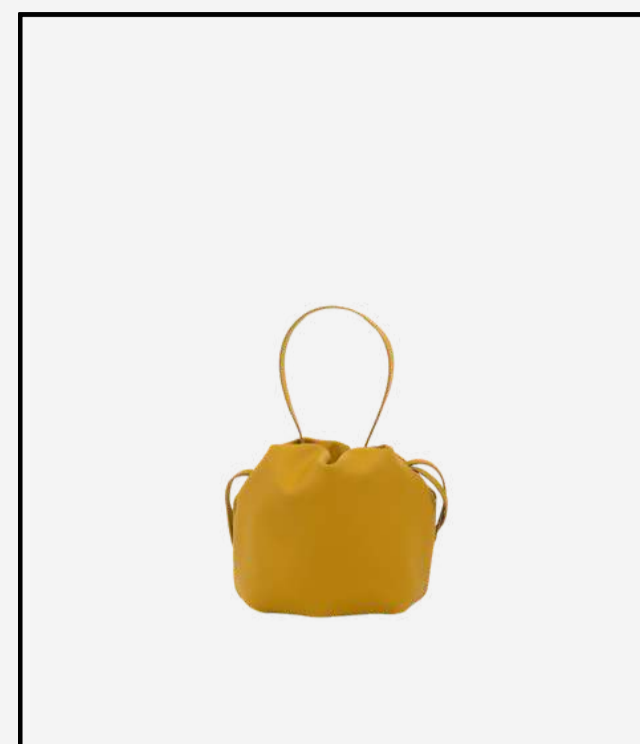
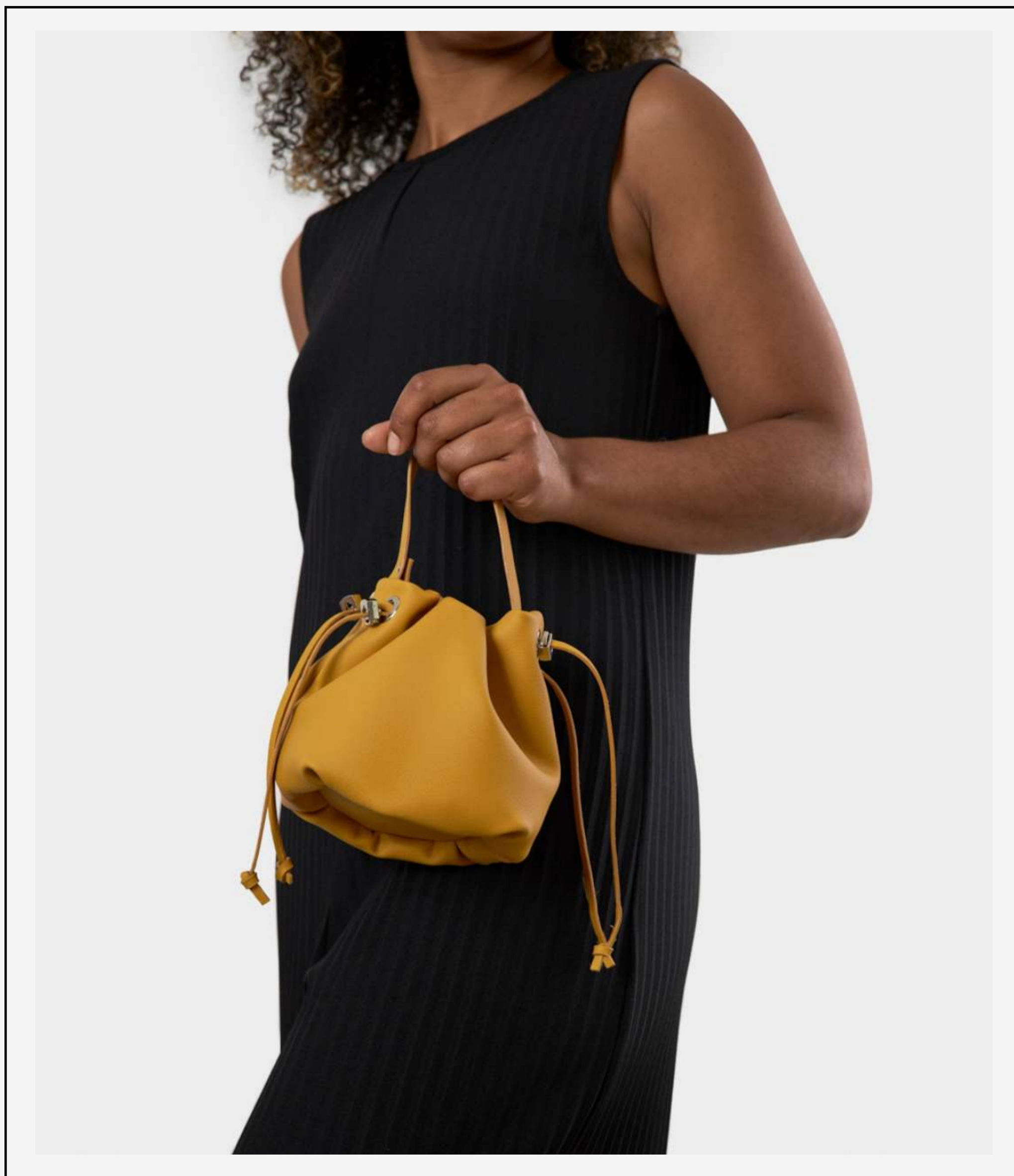

TOP VENTAS

ANGELITA

El más pequeño de la familia de cuatro ("Las Ángelas"). Pequeñito pero matón. Para llevar lo básico sin renunciar al diseño.

DESCÚBRELA

TOP VENTAS

ANGELITA

- Cierre de imán + cordón regulable
- Exterior realizado en biomaterial vegano 100 % silicona y libre de plástico
- Interior realizado en lona de algodón orgánico supergustosa con certificado GOT
- Impermeable, superresistente a arañazos y manchas, hipoalergénico, inodoro...
- Asa de mano de 30 cm y correa bandolera de 120 cm incluidas e intercambiables
- Base reforzada para que no pierda su estructura
- Correas extra disponibles: 60 cm, 70 cm, 80 cm, 100 cm, 120 cm o 140 cm

COMPRAR

EXTRAS

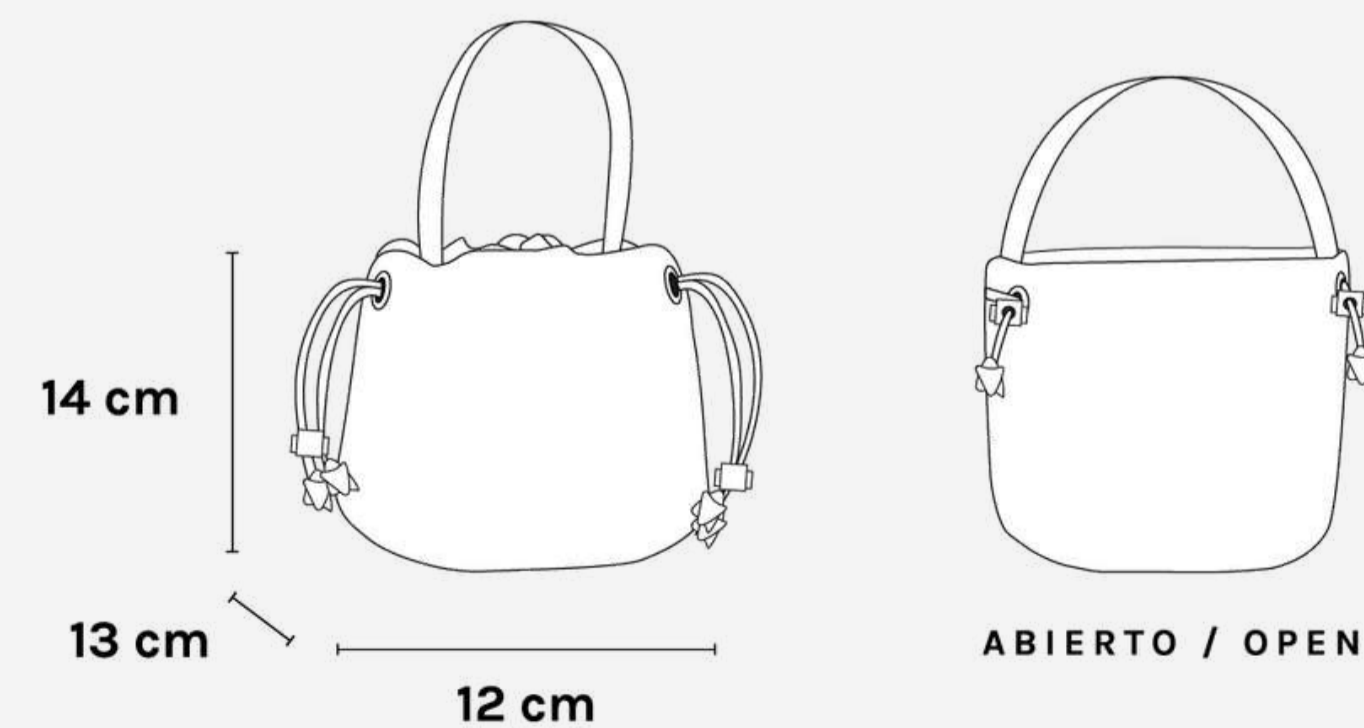

NEGRO



VERDE OLIVA



AMARILLO



AZUL CIELO



CRUDO LIMÓN

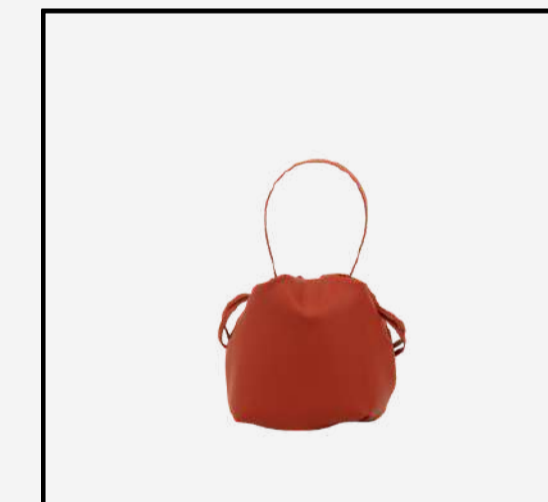

ROJO CALDERA

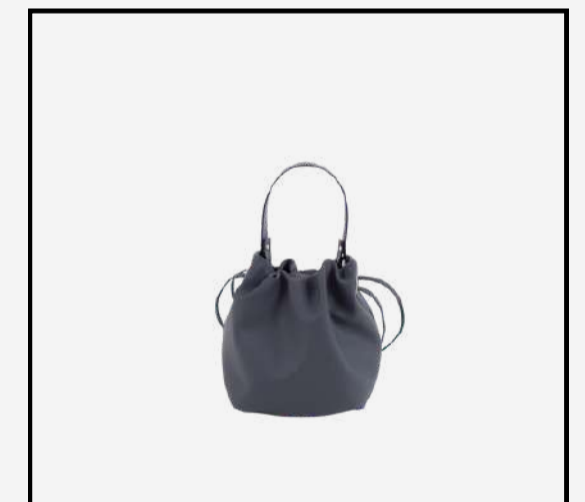

GRIS ELEGANTE

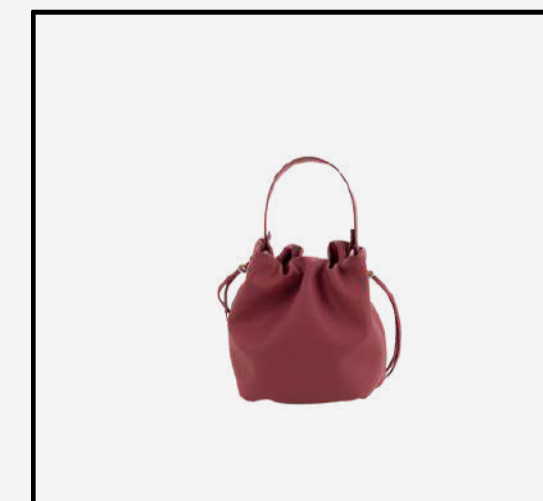

GRANATE



GRIS PIEDRA



AZUL MUSGO

POSICIONES | *La modelo mide 1,70 m

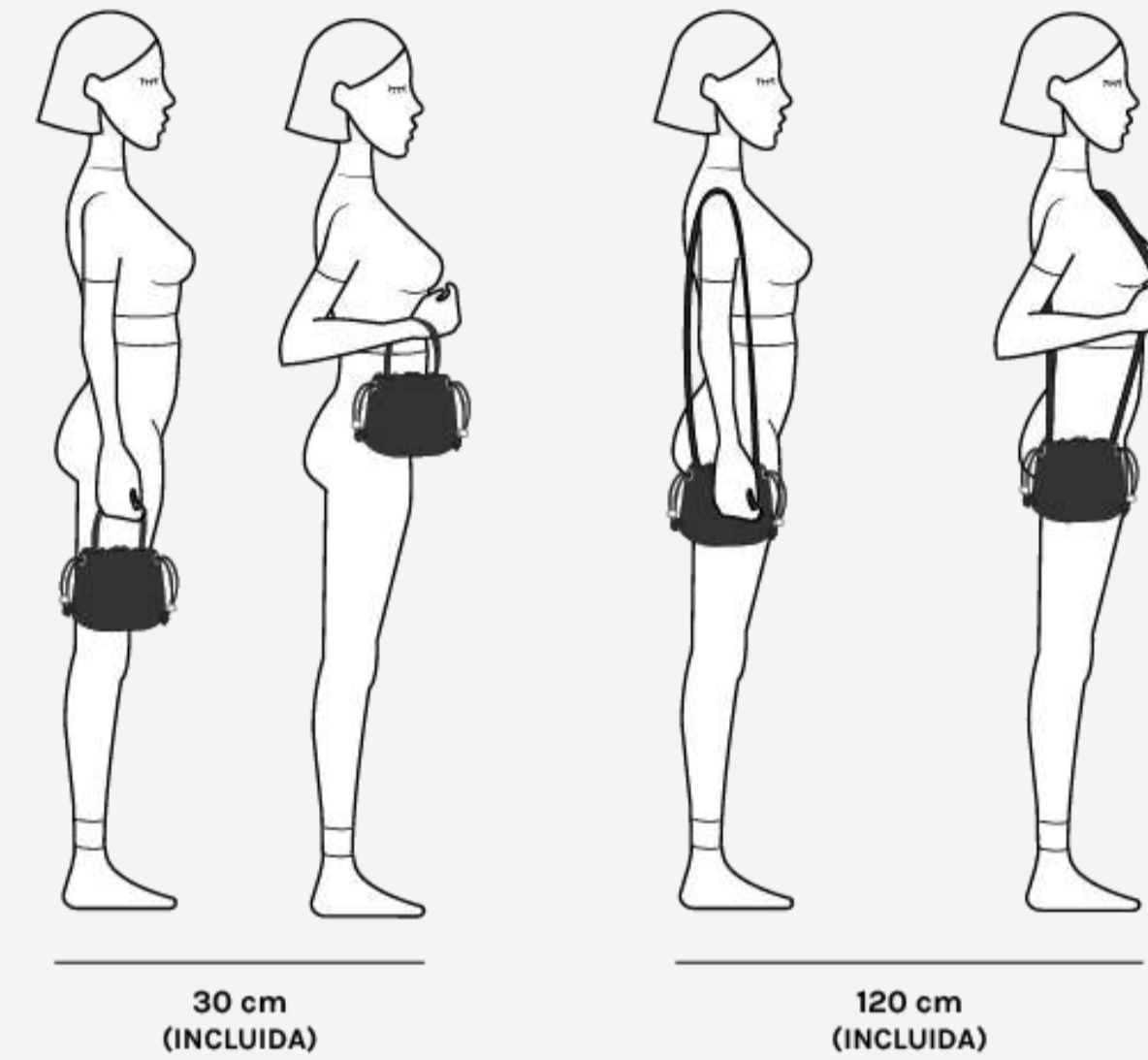

TOP VENTAS

ANGELITA

COMPRAR

PVP RETAIL: 139,95€

*Accede a tu cuenta para ver tu precio wholesale

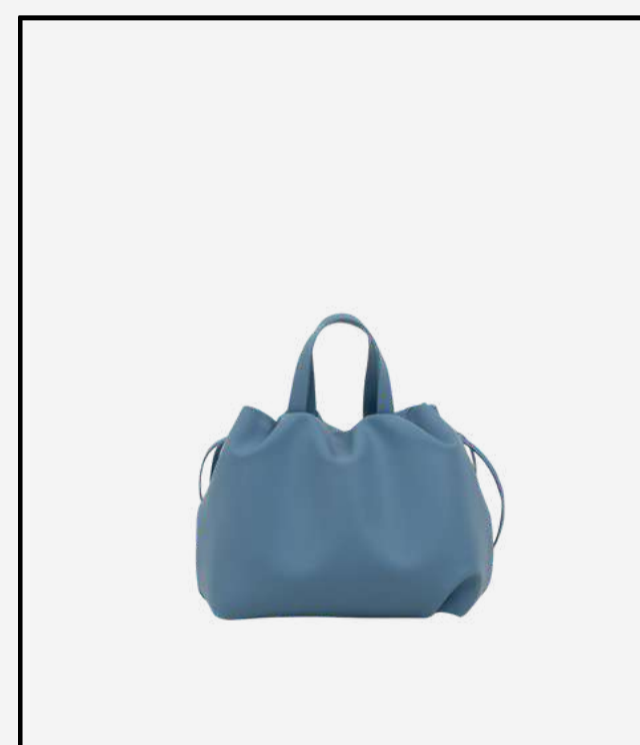
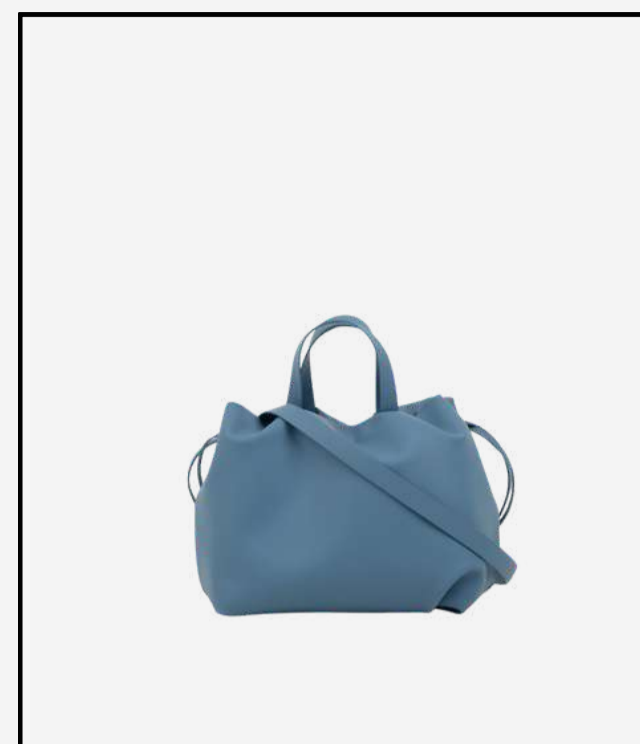
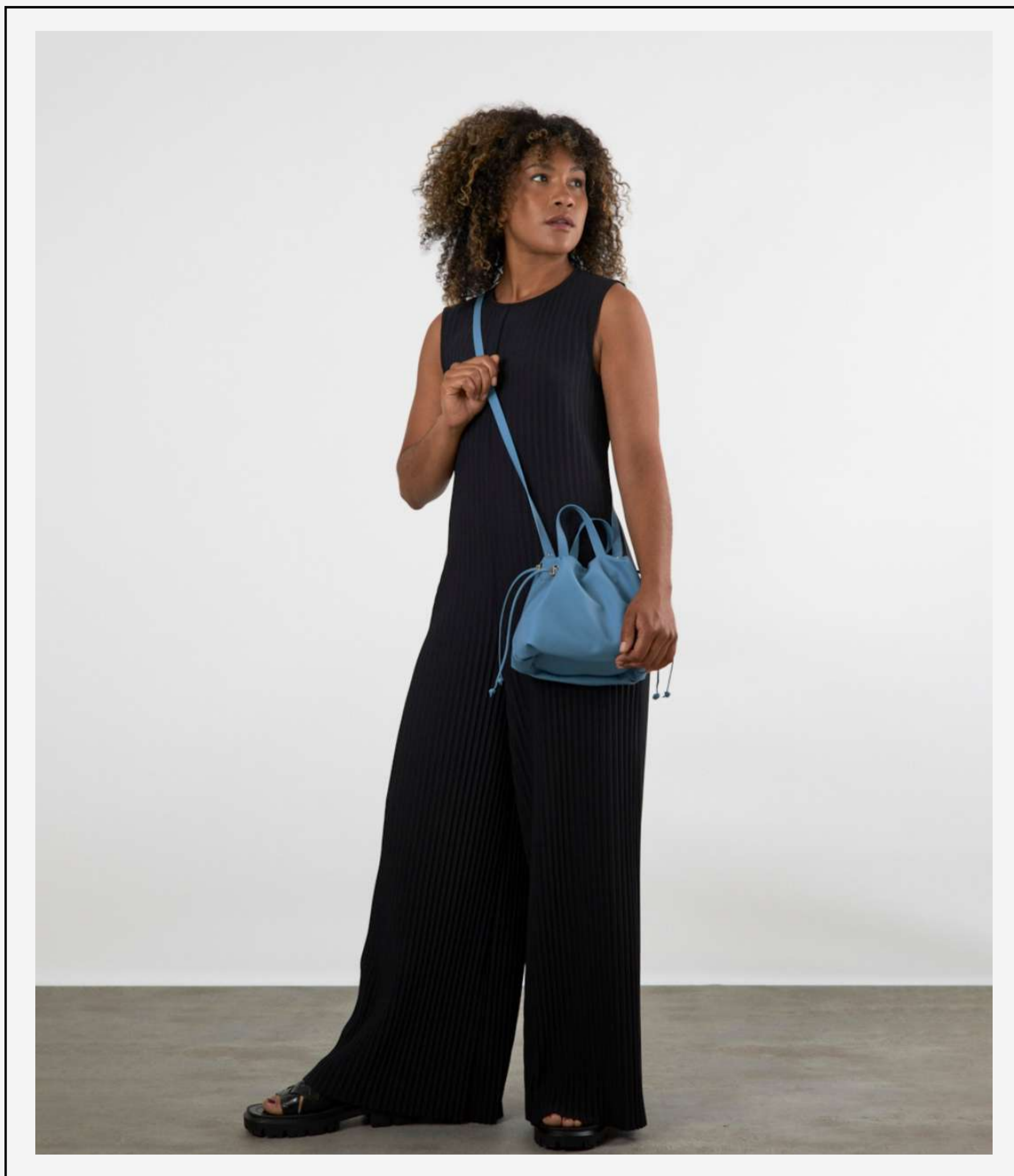

TOP VENTAS

ANGELINES

Angelines es una bombonera perfecta para el día a día con un diseño muy puro, original y minimalista. De tamaño superpráctico y ligero.

DESCÚBRELA

TOP VENTAS

ANGELINES

- Cierre de imán + cordón regulable
- Exterior realizado en biomaterial vegano 100 % silicona y libre de plástico
- Interior realizado en lona de algodón orgánico supergustosa con certificado GOT
- Impermeable, superresistente a arañazos y manchas, hipoalergénico, inodoro...
- Asa de mano de 30 cm y correa bandolera de 120 cm incluidas e intercambiables
- Base reforzada para que no pierda su estructura
- Correas extra disponibles: 60 cm, 70 cm, 80 cm, 100 cm, 120 cm o 140 cm

COMPRAR

EXTRAS

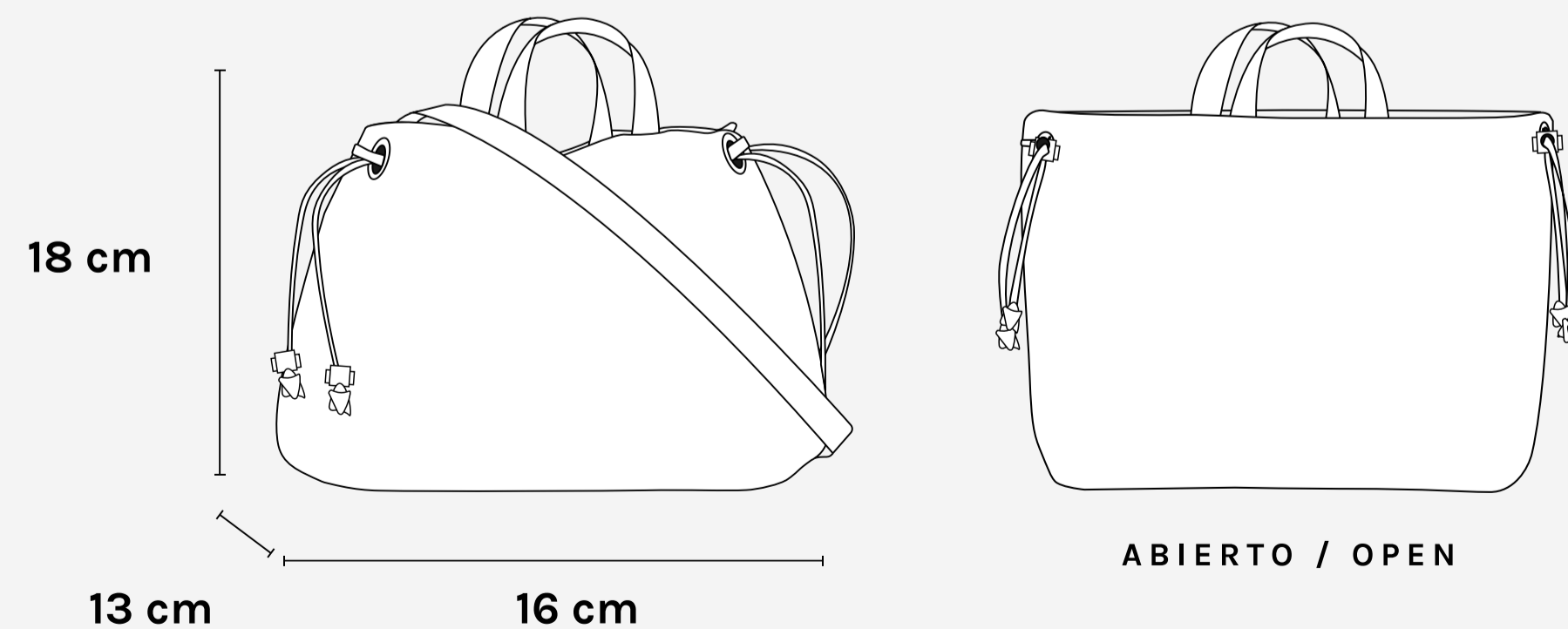

NEGRO

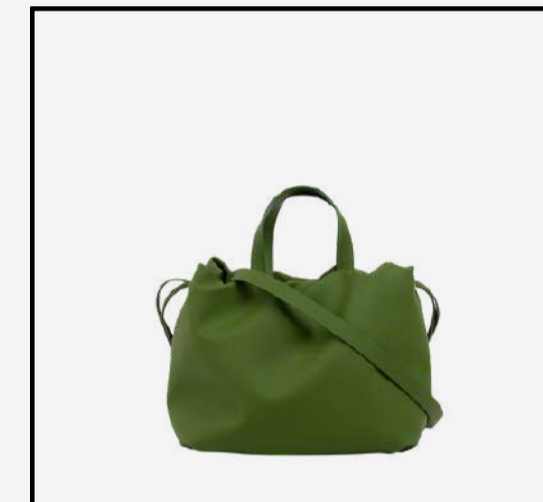

VERDE OLIVA

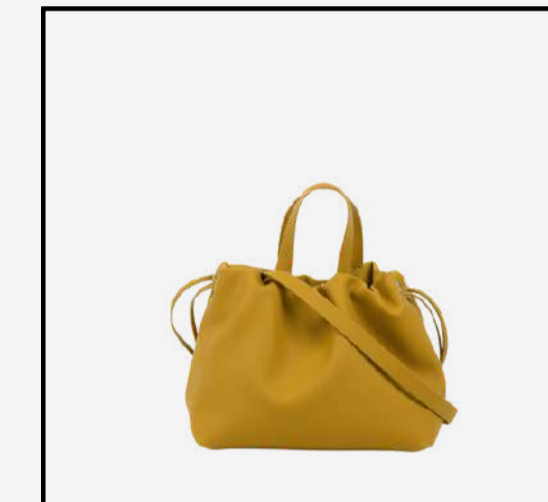

AMARILLO



AZUL CIELO

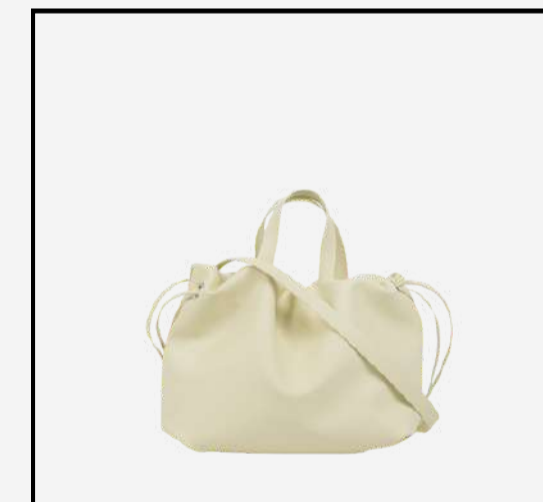

CRUDO LIMÓN

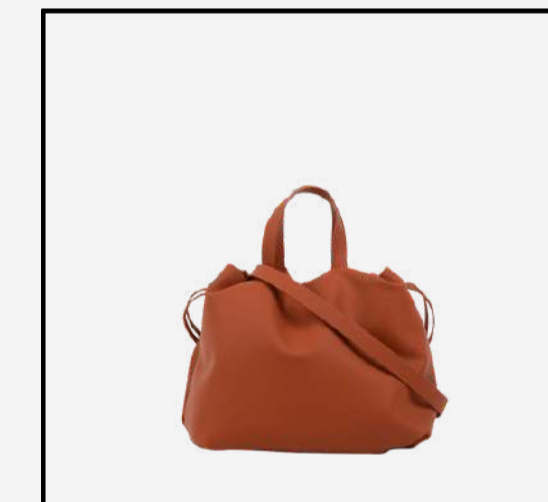

ROJO CALDERA

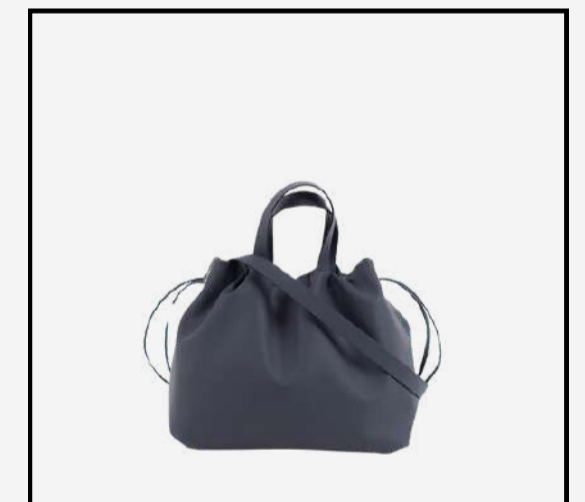

GRIS ELEGANTE

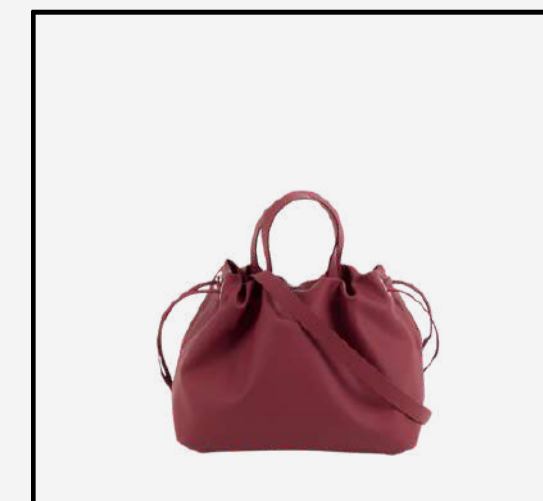

GRANATE

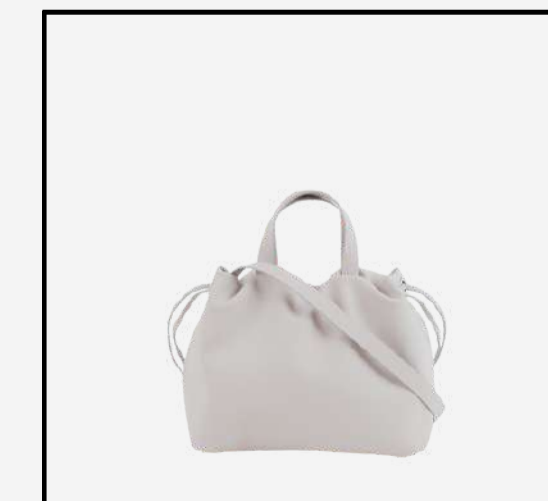

GRIS PIEDRA



AZUL MUSGO



POSICIONES | *La modelo mide 1,70 m

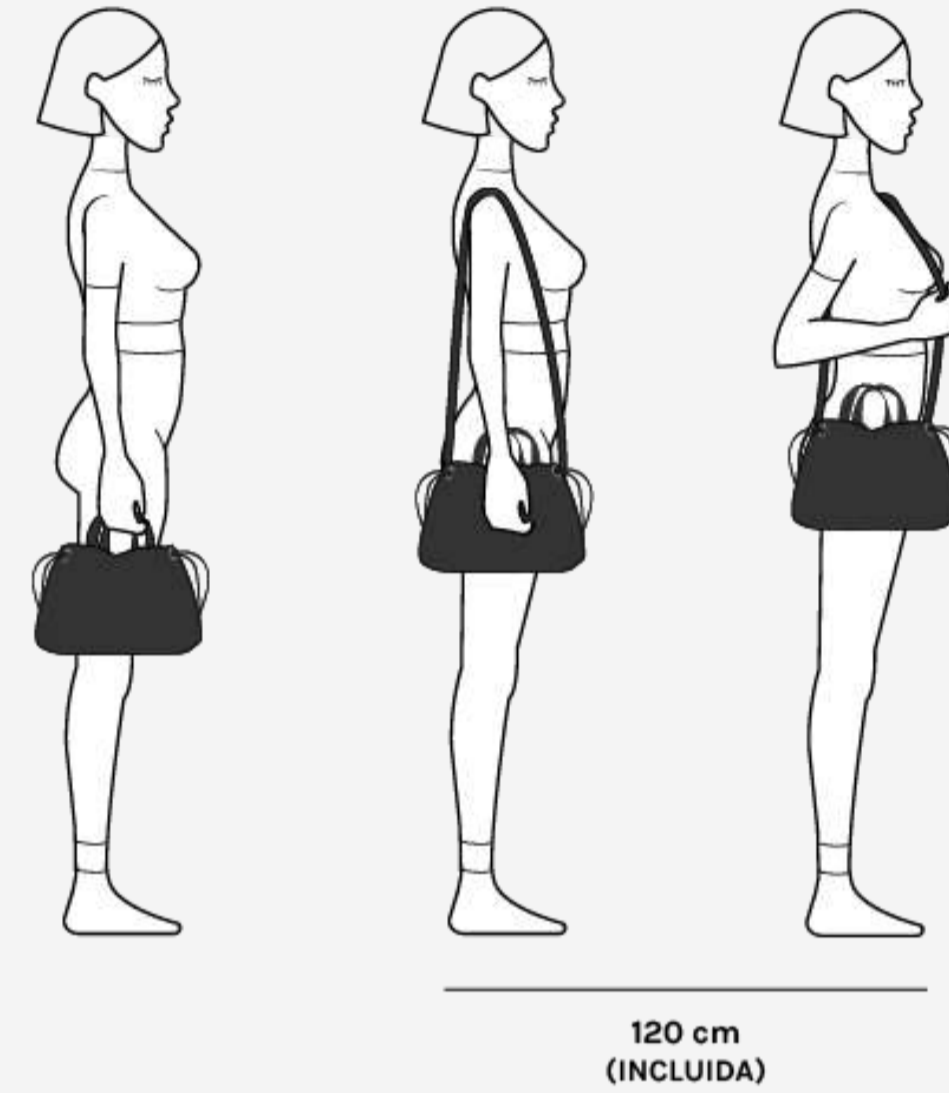

TOP VENTAS

ANGELINES

COMPRAR

PVP RETAIL: 179,95€

*Accede a tu cuenta para ver tu precio wholesale

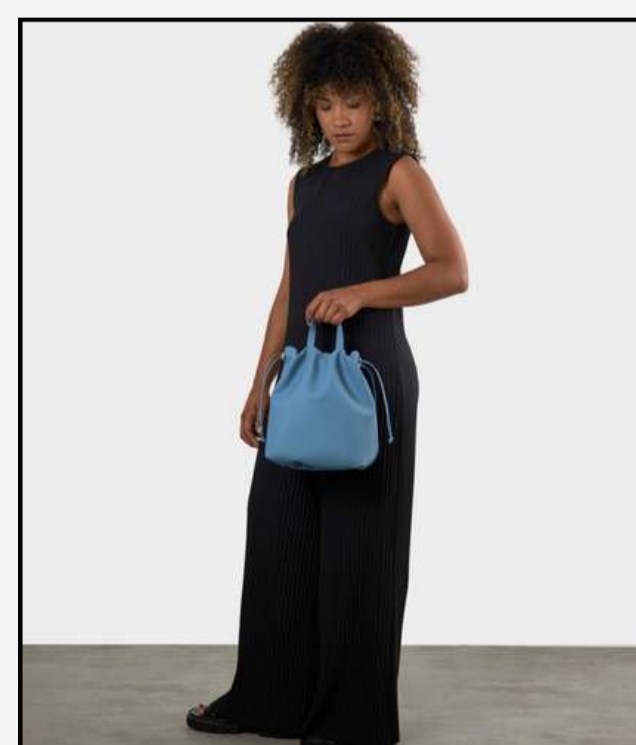
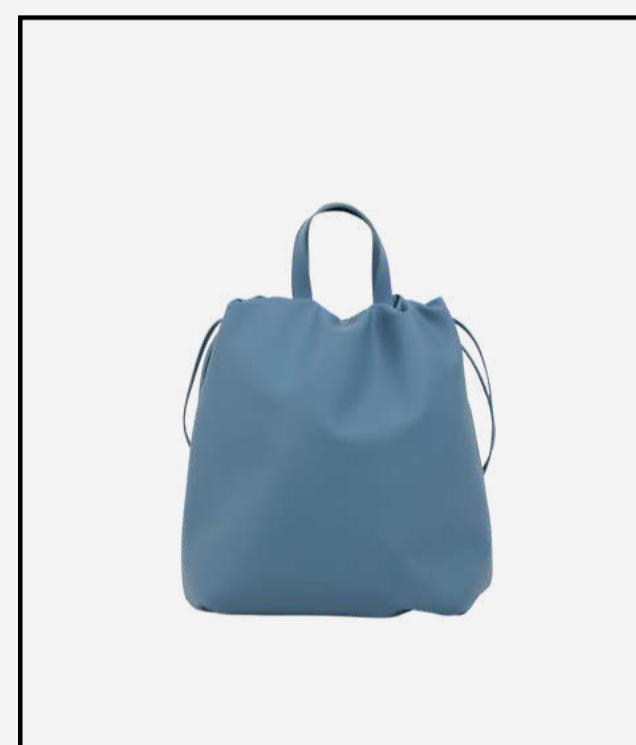
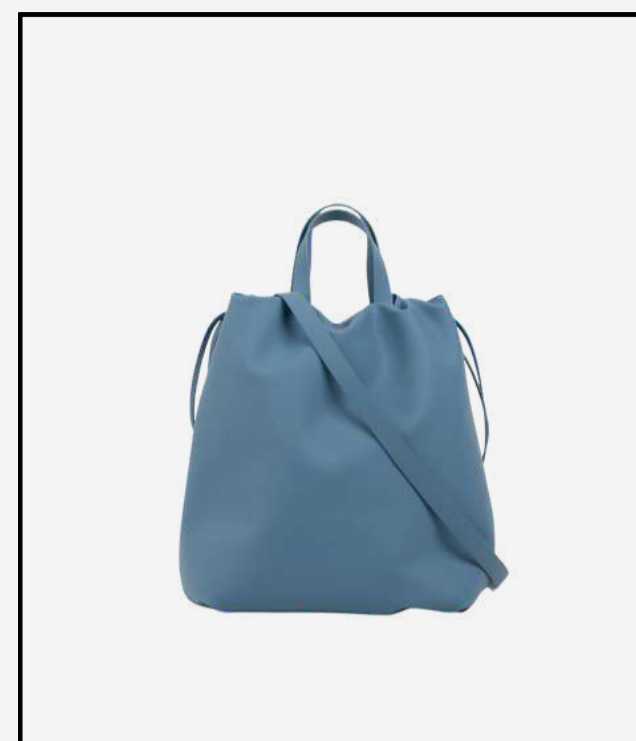

TOP VENTAS

ÁNGELA

Bombonera con un tamaño de los que solucionan la vida sin renunciar a un diseño superoriginal, sencillo y minimalista. Práctica y ligera son sus dos apellidos.

DESCÚBRELA

TOP VENTAS

ÁNGELA

- Cierre de imán + cordón regulable
- Exterior realizado en biomaterial vegano 100 % silicona y libre de plástico
- Interior realizado en lona de algodón orgánico supergustosa con certificado GOT
- Impermeable, superresistente a arañazos y manchas, hipoalergénico, inodoro...
- Asa de mano de 30 cm y correa bandolera de 100 cm incluidas e intercambiables
- Base reforzada para que no pierda su estructura
- Correas extra disponibles: 60 cm, 70 cm, 80 cm, 100 cm, 120 cm o 140 cm

COMPRAR

EXTRAS

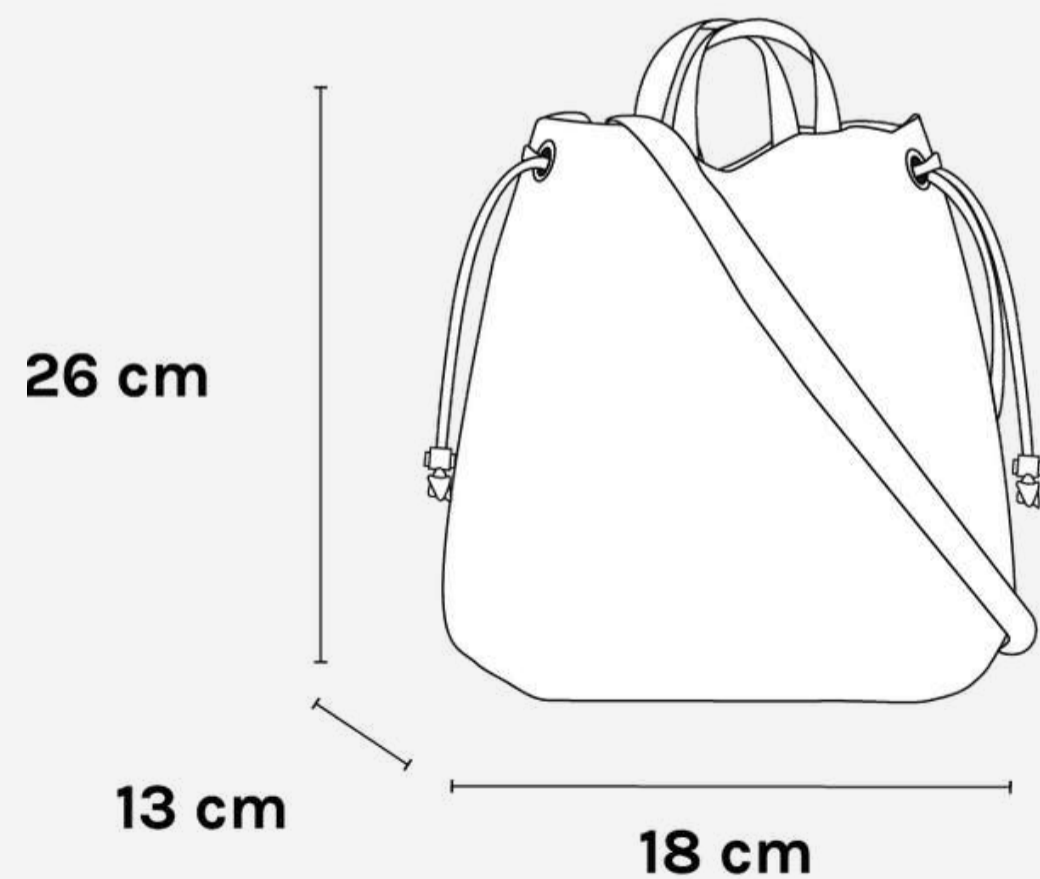

NEGRO



VERDE OLIVA



AMARILLO



AZUL CIELO



CRUDO LIMÓN

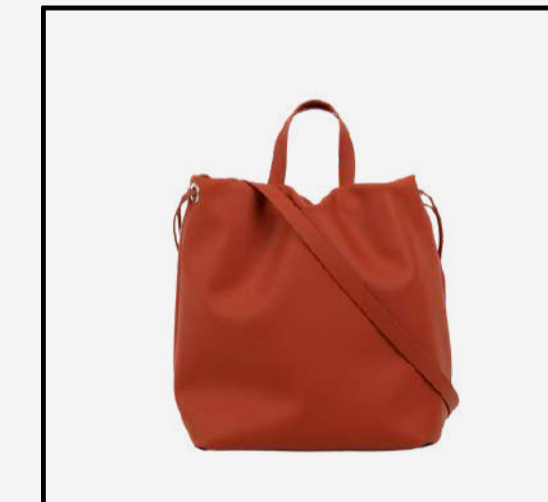

ROJO CALDERA



GRIS ELEGANTE



GRANATE



GRIS PIEDRA



AZUL MUSGO



POSICIONES | *La modelo mide 1,70 m

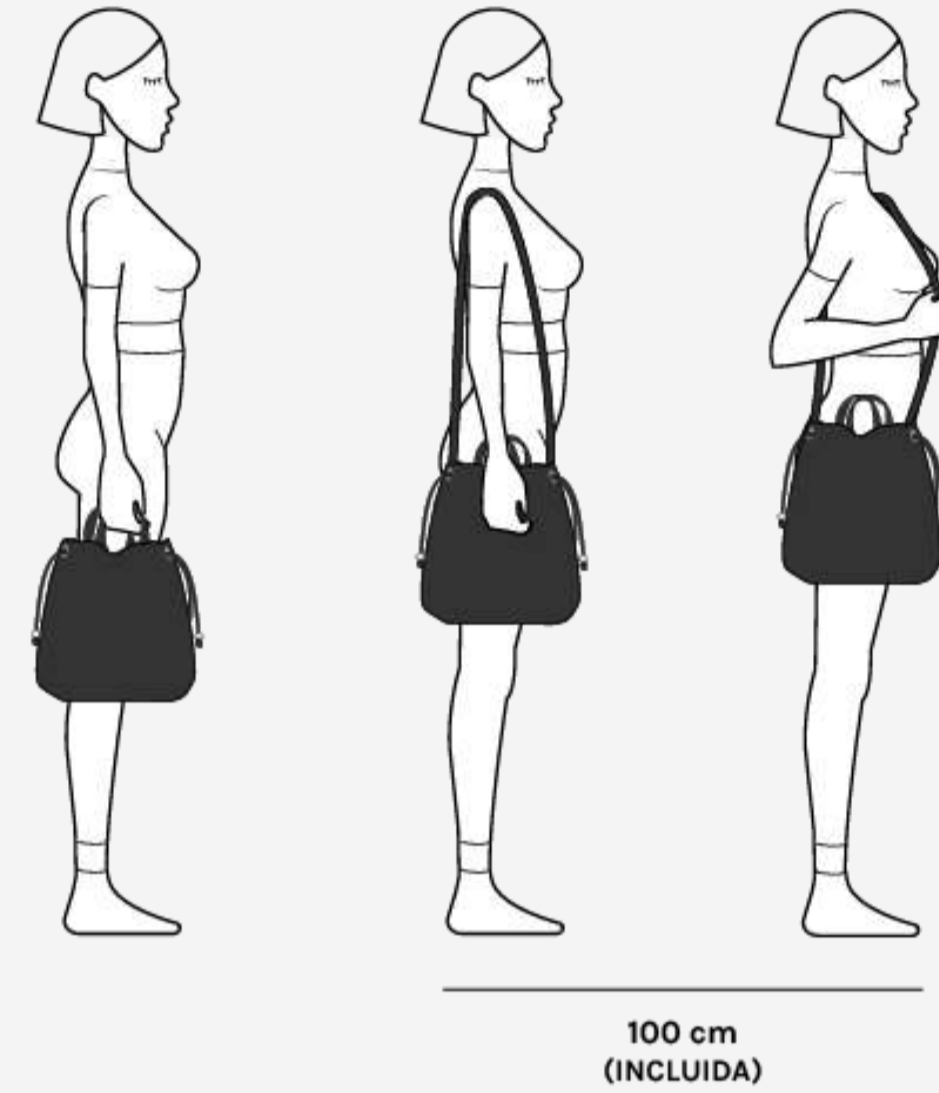

TOP VENTAS

ÁNGELA

COMPRAR

PVP RETAIL: 239,95€

*Accede a tu cuenta para ver tu precio wholesale



TOP VENTAS

DOÑA ÁNGELA

Bombonera / shopper maxi. El bolso perfecto para quienes buscan un extra de espacio sin renunciar al diseño. ¡Además es práctico y ligero!

DESCÚBRELA

TOP VENTAS

DOÑA ÁNGELA

- Cierre de imán + cordón regulable
- Exterior realizado en biomaterial vegano 100% silicona y libre de plástico
- Interior realizado en lona de algodón orgánico supergustosa con certificado GOT
- Impermeable, superresistente a arañazos y manchas, hipoalergénico, inodoro...
- Asa de mano de 30 cm y correa bandolera de 120 cm incluidas e intercambiables
- Base reforzada para que no pierda su estructura
- Correas extra disponibles: 60 cm, 70 cm, 80 cm, 100 cm, 120 cm o 140 cm

COMPRAR

EXTRAS

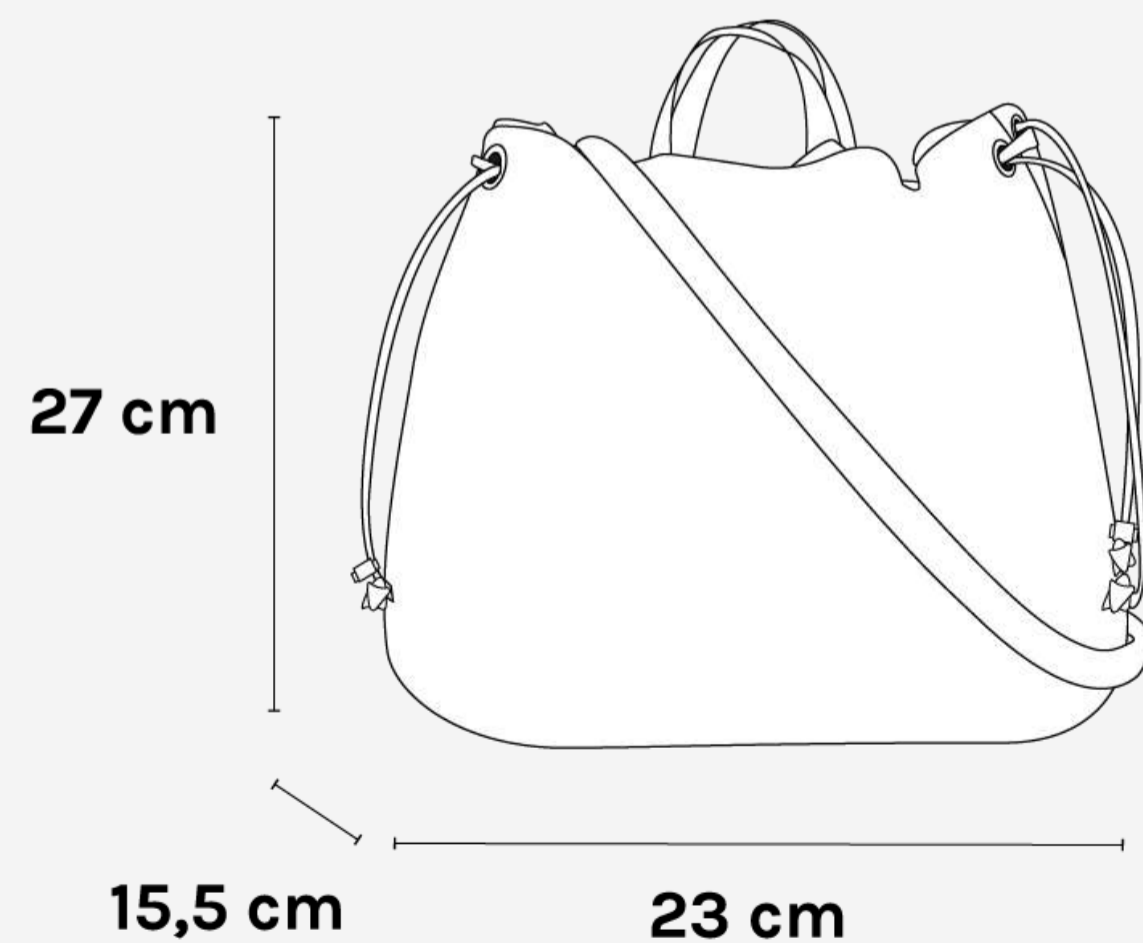

NEGRO



VERDE OLIVA



AMARILLO



AZUL CIELO



CRUDO LIMÓN

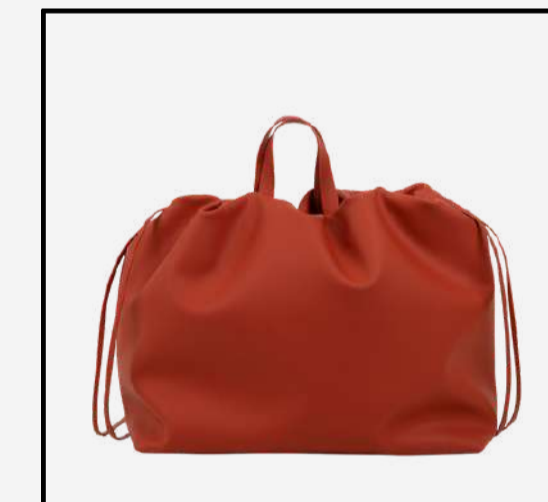

ROJO CALDERA



GRIS ELEGANTE



GRANATE



GRIS PIEDRA



AZUL MUSGO



POSICIONES | *La modelo mide 1,70 m

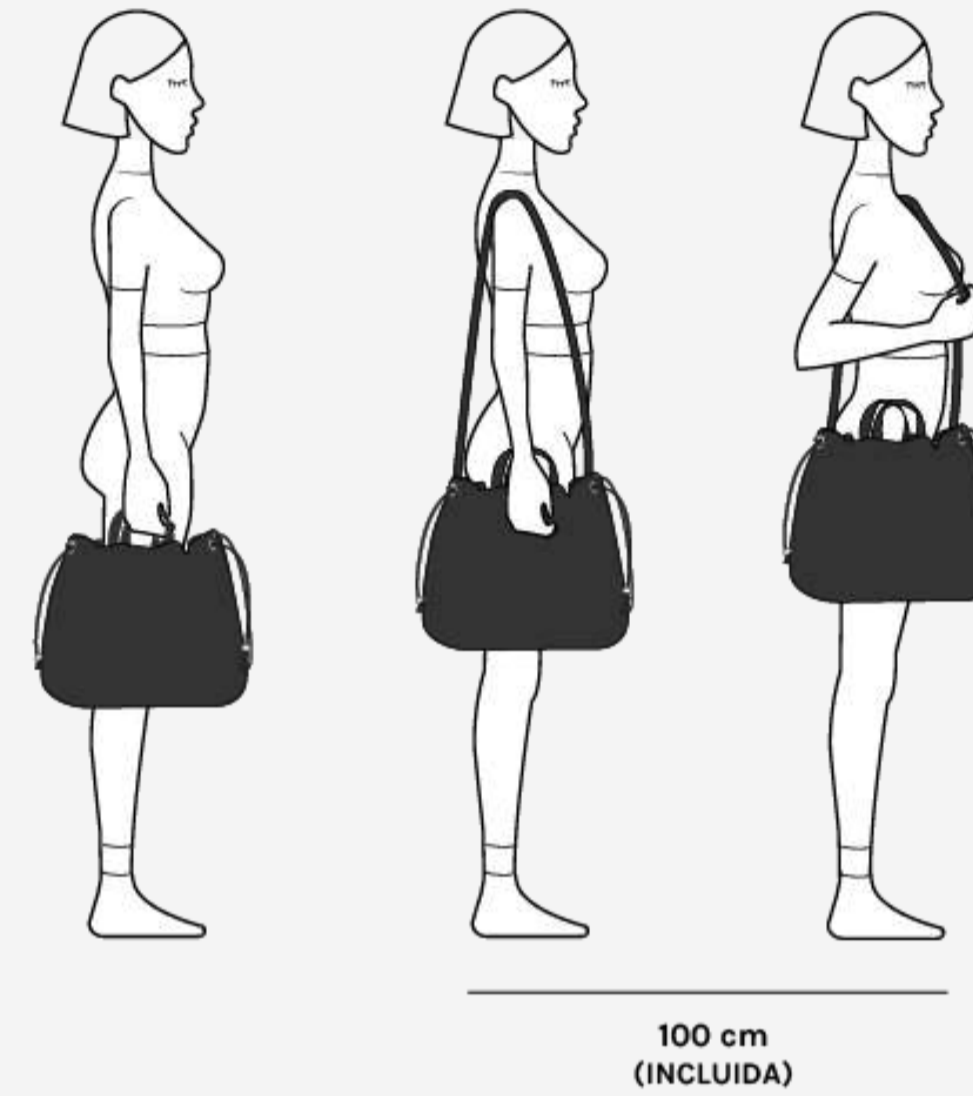

TOP VENTAS

DOÑA ÁNGELA

COMPRAR

PVP RETAIL: 269,95€

*Accede a tu cuenta para ver tu precio wholesale

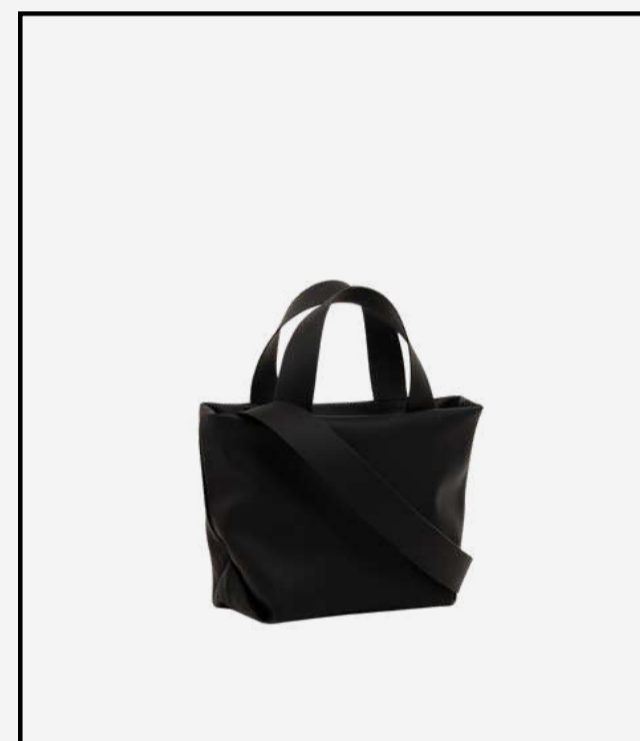
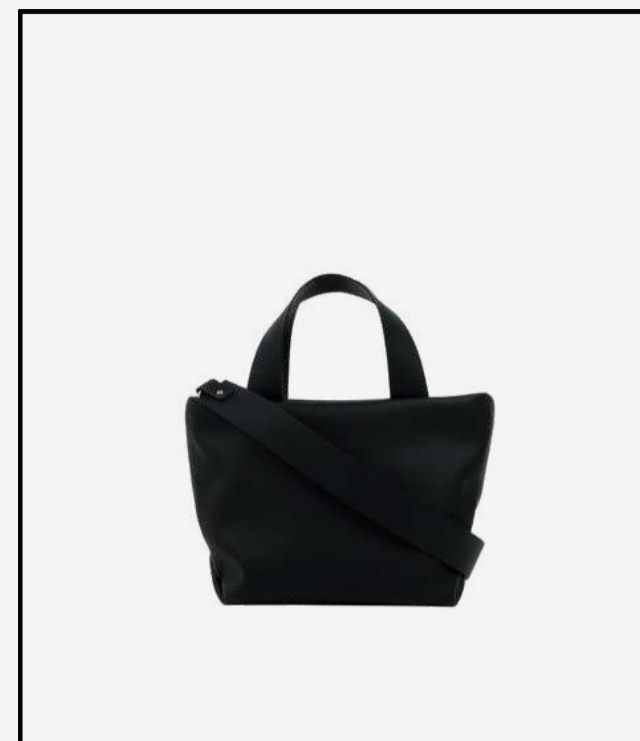

TOP VENTAS

JUANITA

De esos bolsos que no pasa desapercibido. Blandito, gustoso y resistente. ¡El imprescindible del día a día! Chiquito, pero matón.

DESCÚBRELA

TOP VENTAS

JUANITA

- Cierre de cremallera YKK
- Exterior realizado en biomaterial vegano 100 % silicona y libre de plástico
- Interior realizado en lona de algodón orgánico supergustosa con certificado GOT
- Impermeable, superresistente a arañazos y manchas, hipoalergénico, inodoro...
- Asa de mano de 30 cm y correa bandolera de 100 cm (intercambiable) incluidas
- Base reforzada para que no pierda su estructura
- Correas extra disponibles: 60 cm, 70 cm, 80 cm, 100 cm, 120 cm o 140 cm

COMPRAR

EXTRAS

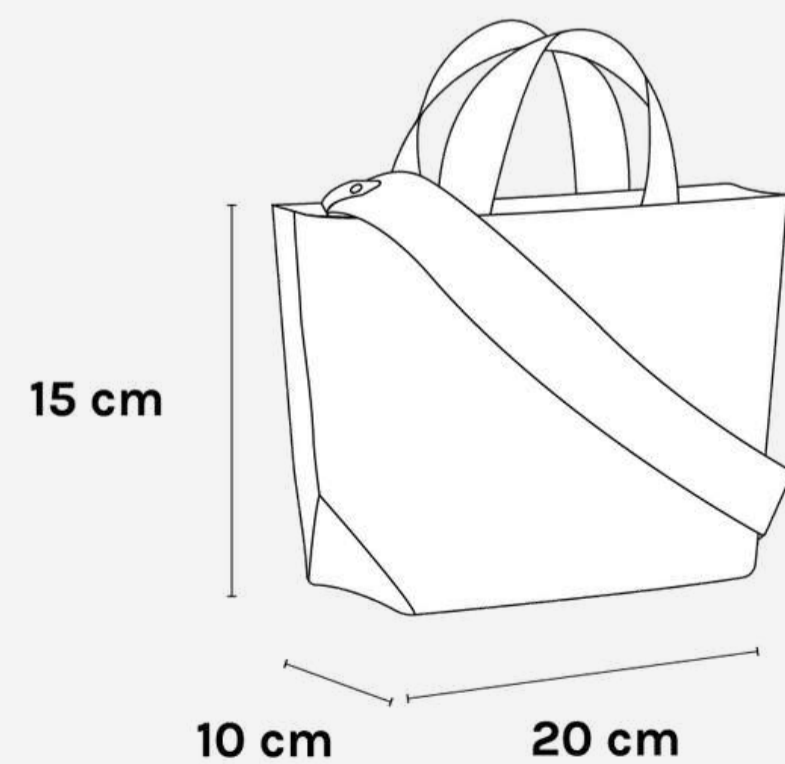

NEGRO



VERDE OLIVA



AMARILLO



AZUL CIELO



CRUDO LIMÓN

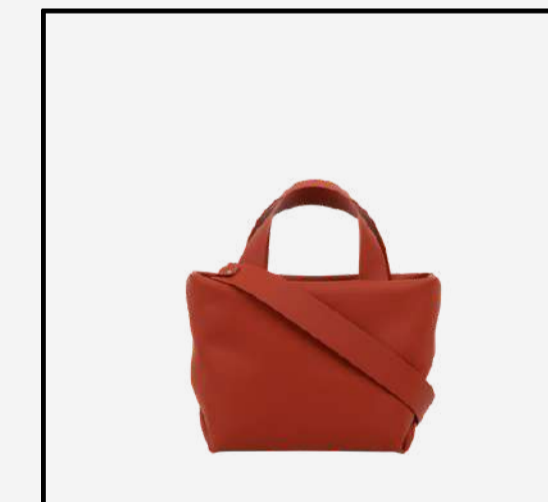

ROJO CALDERA

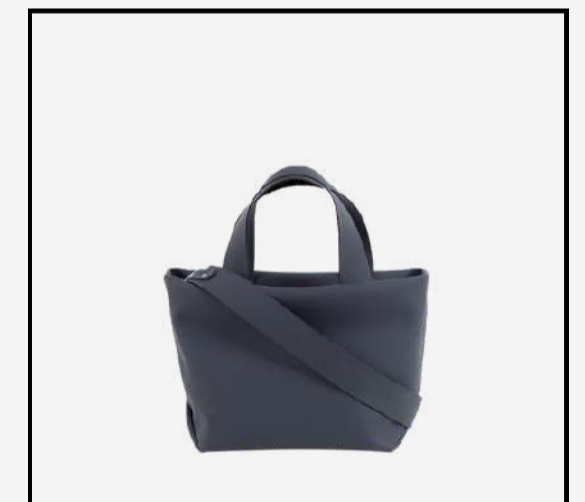

GRIS ELEGANTE



GRANATE



GRIS PIEDRA



AZUL MUSGO



POSICIONES | *La modelo mide 1,70 m

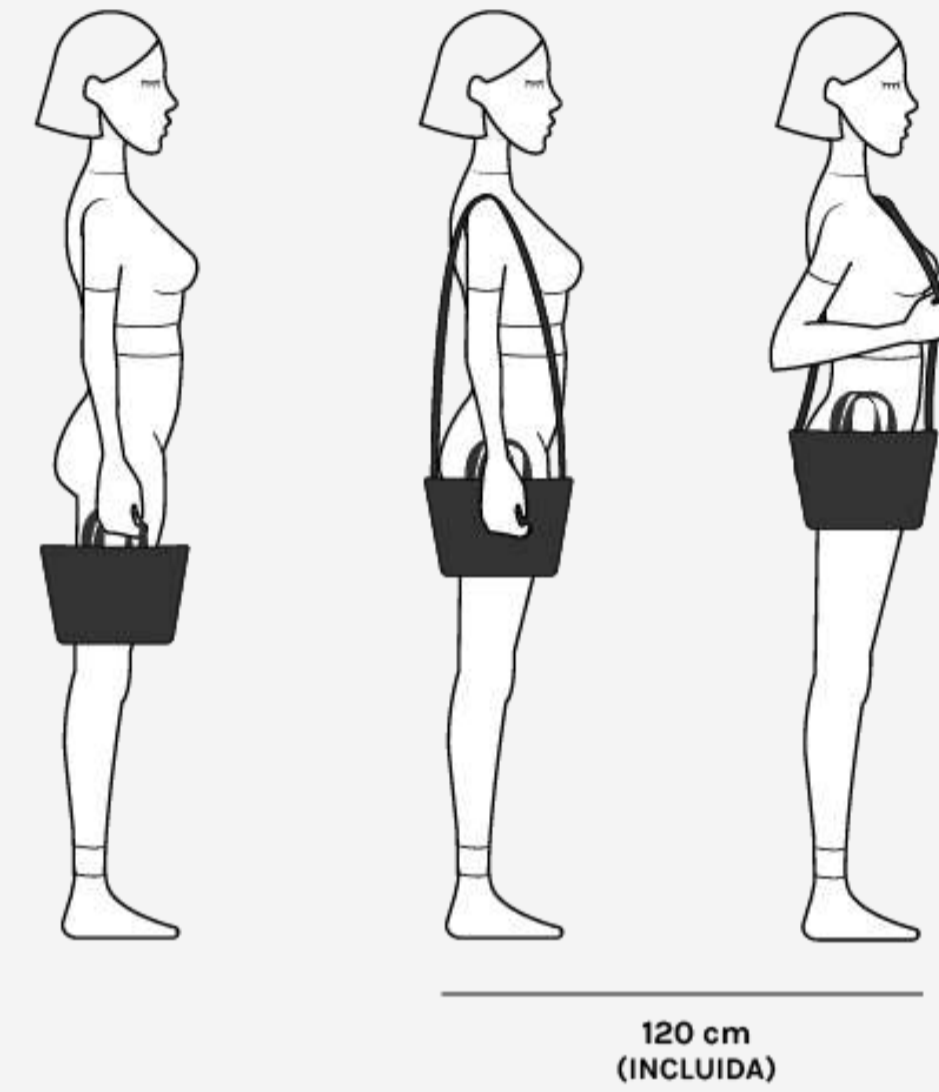

TOP VENTAS

JUANITA

COMPRAR

PVP RETAIL: 219,95€

*Accede a tu cuenta para ver tu precio wholesale

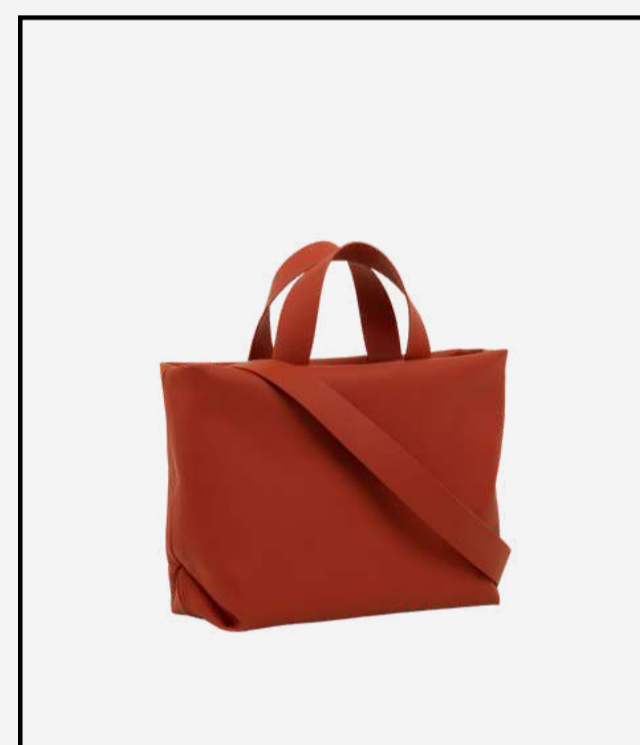
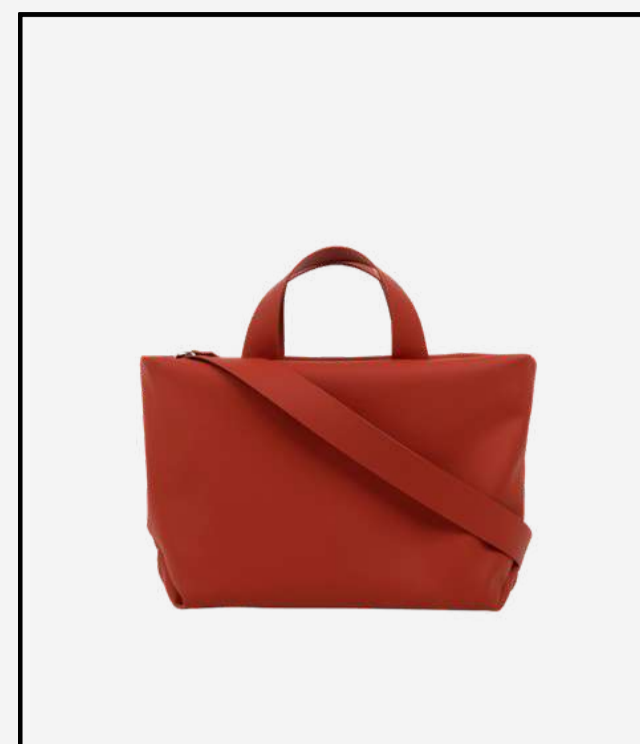

VEGANOS

JUANI

Un bolso que combina suavidad, resistencia y versatilidad en un diseño de líneas minimalistas. Con un tamaño mediano, pero con una gran capacidad. ¡El aliado perfecto para cualquier ocasión!

DESCÚBRELA

VEGANOS

JUANI

- Cierre de cremallera YKK
- Exterior realizado en biomaterial vegano 100 % silicona y libre de plástico
- Interior realizado en lona de algodón orgánico supergustosa con certificado GOT
- Impermeable, superresistente a arañazos y manchas, hipoalergénico, inodoro...
- Asa de mano de 30 cm y correa bandolera de 100 cm (intercambiable) incluidas
- Base reforzada para que no pierda su estructura
- Correas extra disponibles: 60 cm, 70 cm, 80 cm, 100 cm, 120 cm o 140 cm

COMPRAR

EXTRAS

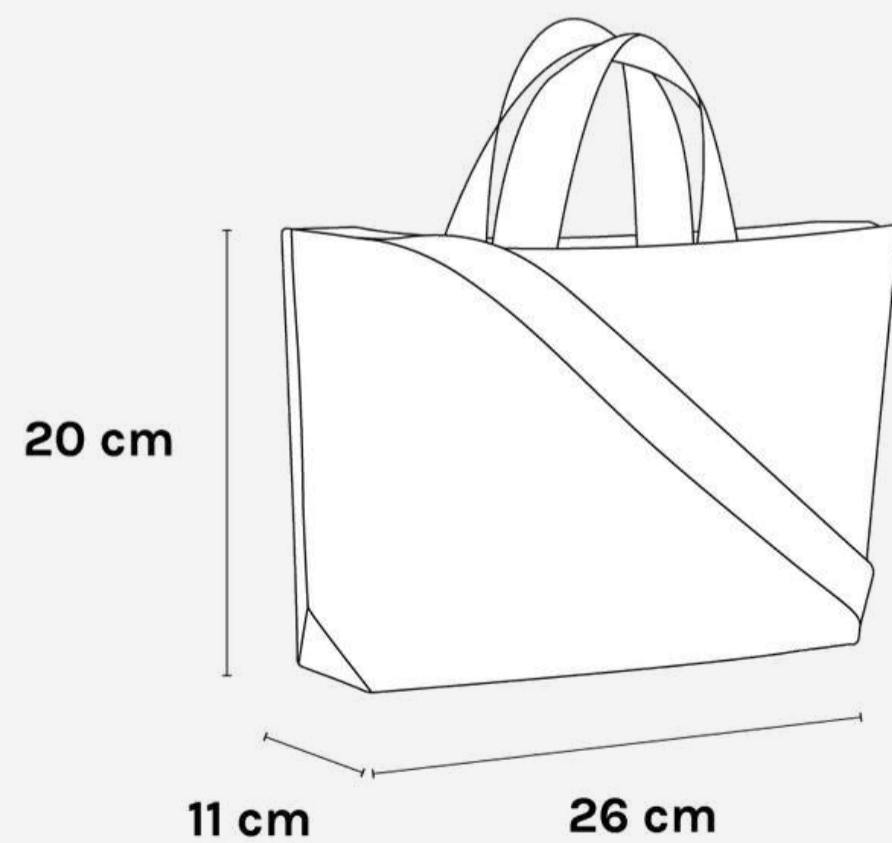

NEGRO



VERDE OLIVA



AMARILLO



AZUL CIELO



CRUDO LIMÓN



ROJO CALDERA



GRIS ELEGANTE



GRANATE



GRIS PIEDRA



AZUL MUSGO



POSICIONES | *La modelo mide 1,70 m

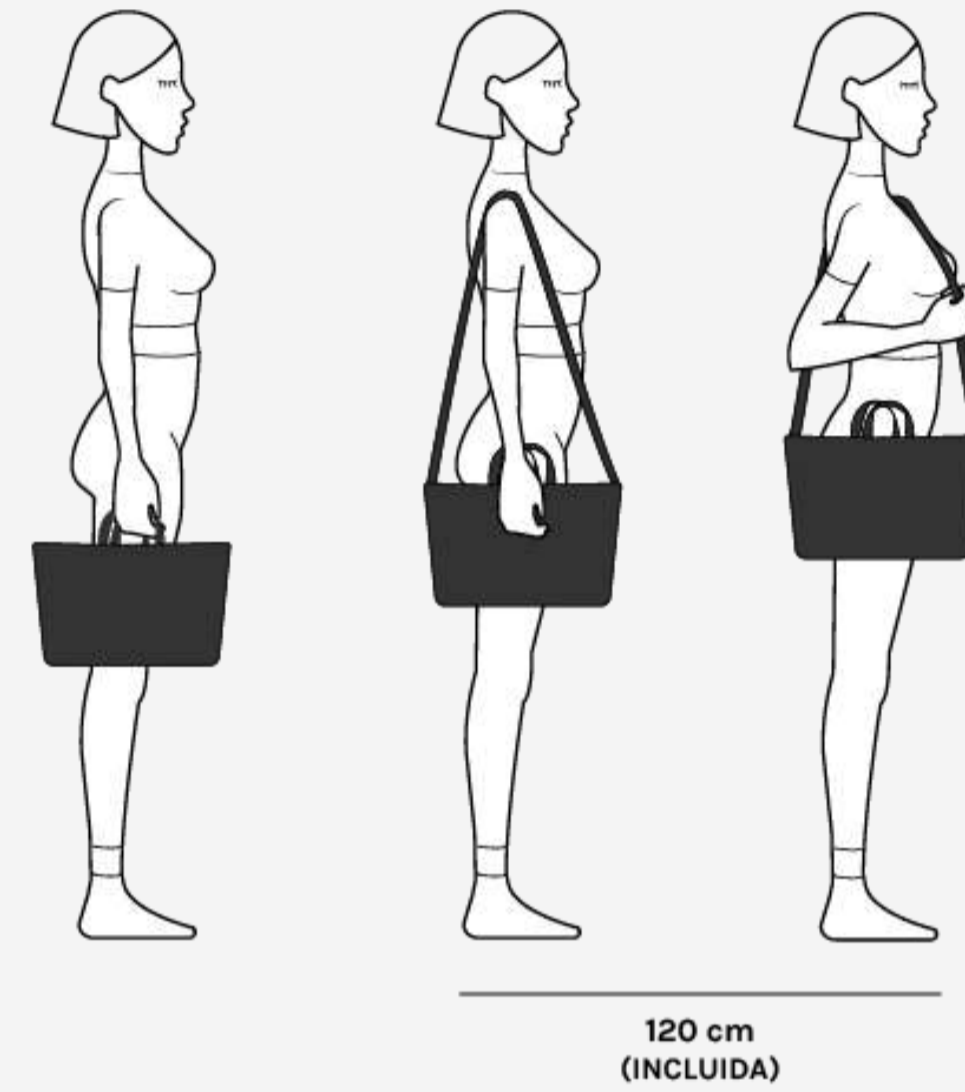

VEGANOS

JUANI

COMPRAR

PVP RETAIL: 249,95€

*Accede a tu cuenta para ver tu precio wholesale

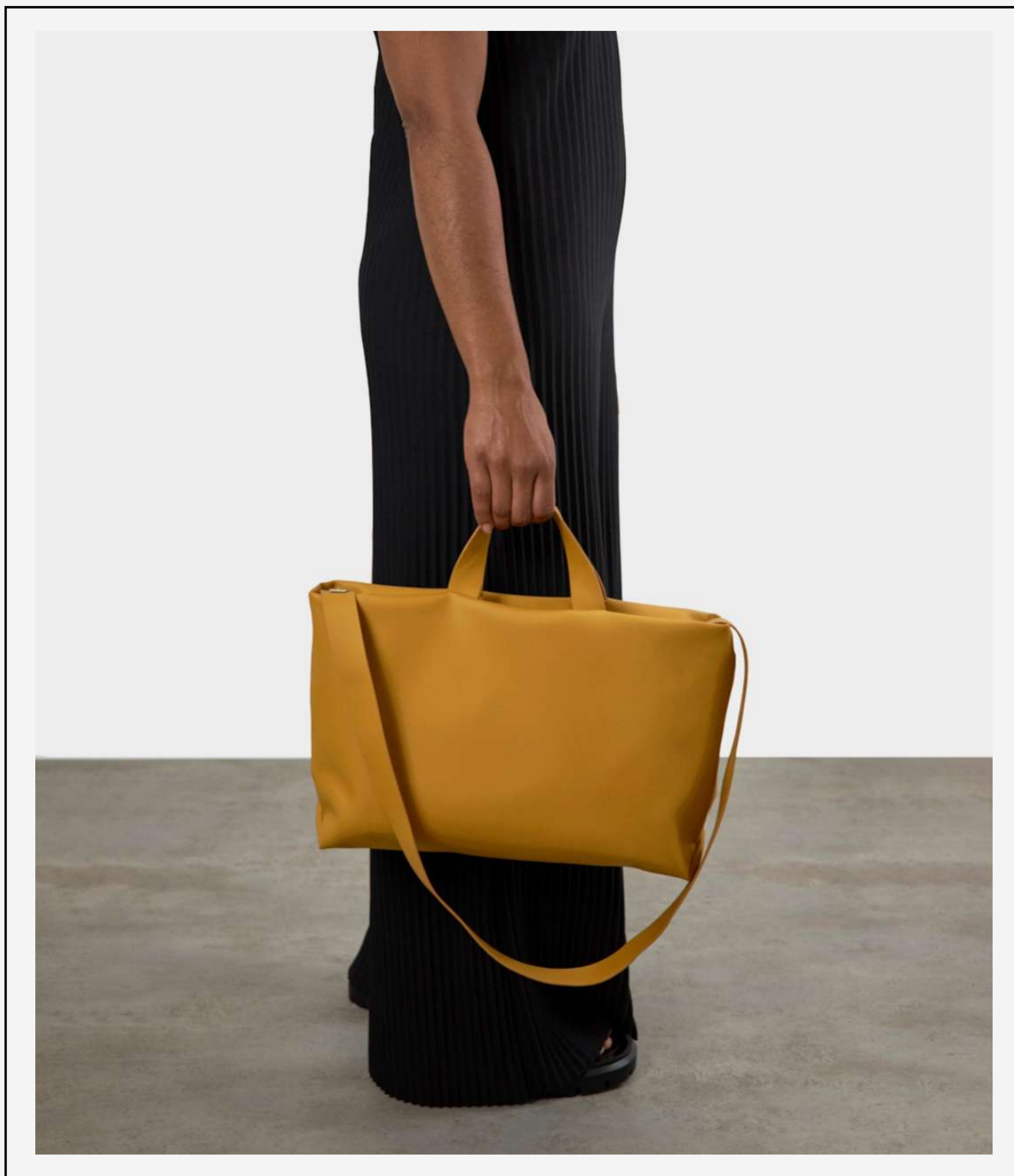

VEGANOS

JUANA

Juana, el bolso maxi para las que buscan ese extra de espacio. Suave, resistente y polivalente con mucho espacio. ¡Perfecto para la ofi y el día a día!

DESCÚBRELA

VEGANOS

JUANA

- Cierre de cremallera YKK
- Exterior realizado en biomaterial vegano 100 % silicona y libre de plástico
- Interior realizado en lona de algodón orgánico supergustosa con certificado GOT
- Impermeable, superresistente a arañazos y manchas, hipoalergénico, inodoro...
- Asa de mano de 30 cm y correa bandolera de 100 cm (intercambiable) incluidas
- Base reforzada para que no pierda su estructura
- Correas extra disponibles: 60 cm, 70 cm, 80 cm, 100 cm, 120 cm o 140 cm

COMPRAR

EXTRAS

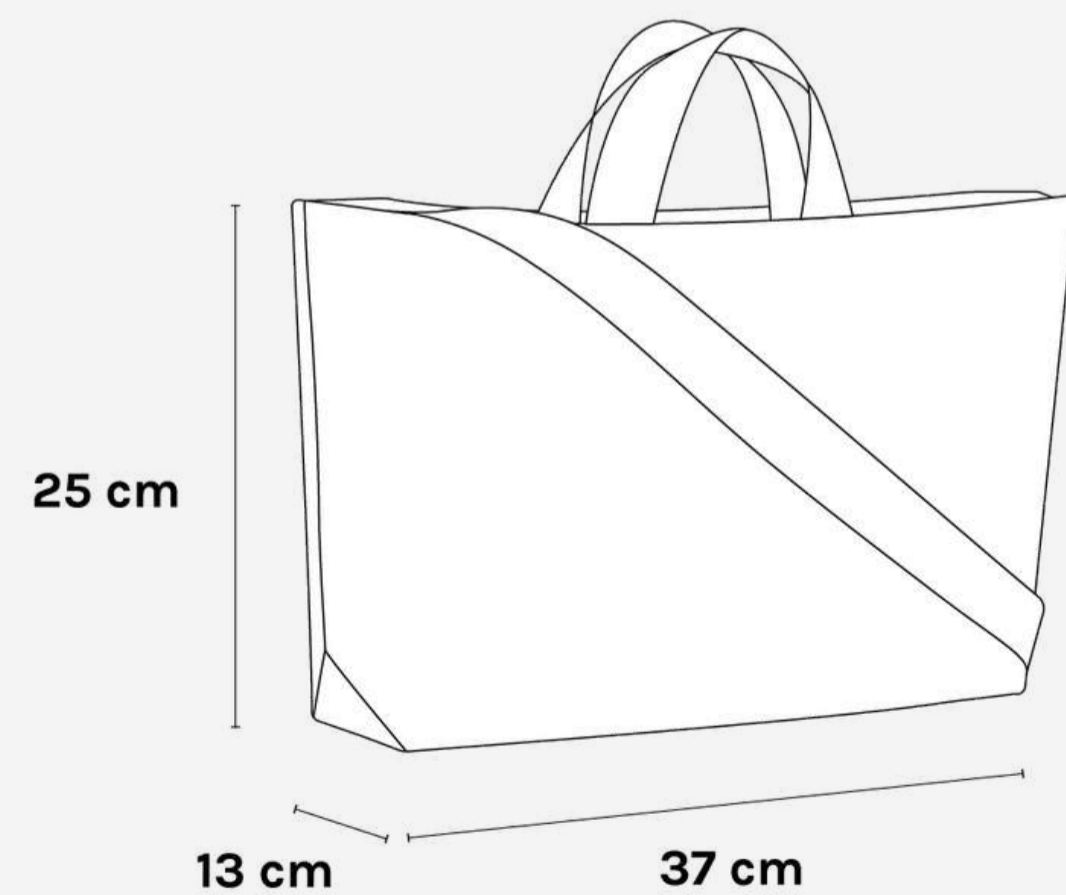

NEGRO



VERDE OLIVA



AMARILLO



AZUL CIELO



CRUDO LIMÓN



ROJO CALDERA



GRIS ELEGANTE



GRANATE



GRIS PIEDRA



AZUL MUSGO



POSICIONES | *La modelo mide 1,70 m

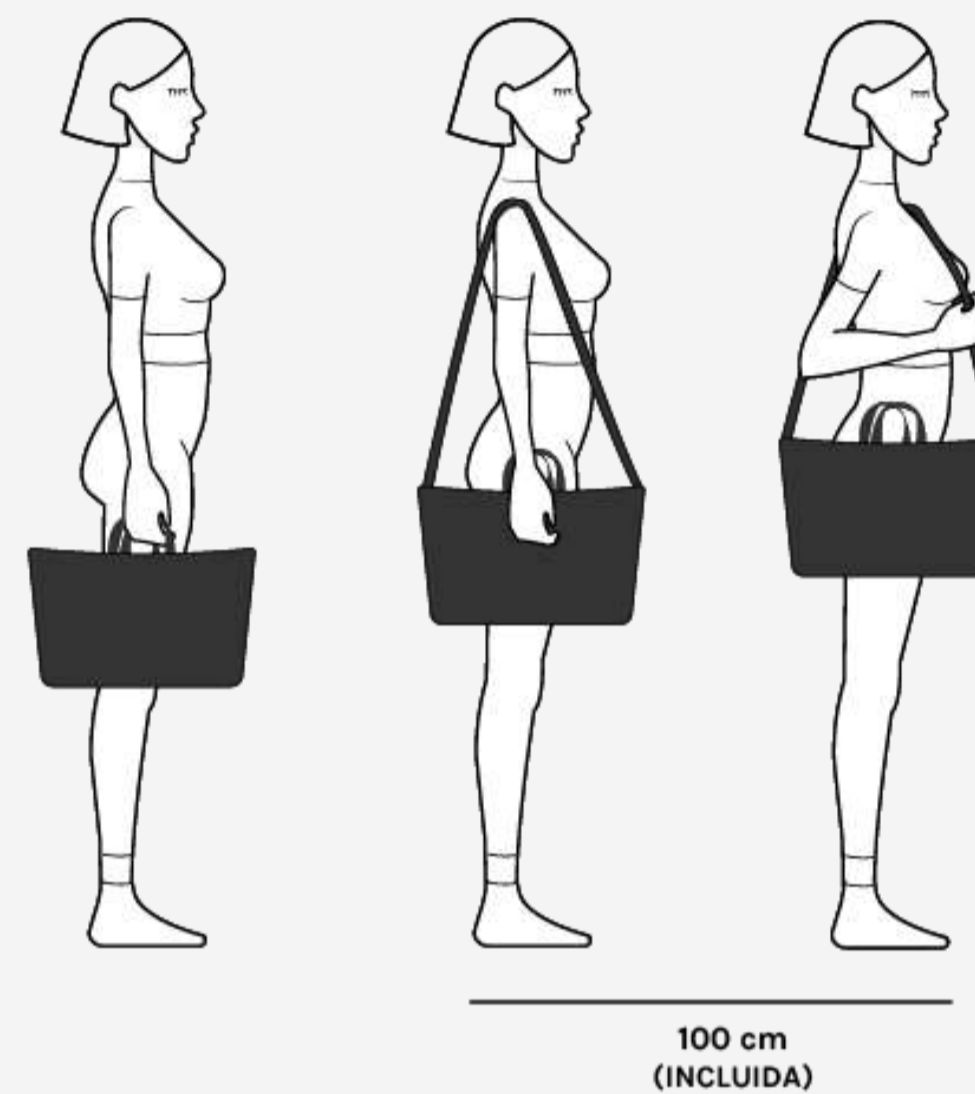

VEGANOS

JUANA

COMPRAR

PVP RETAIL: 289,95€

*Accede a tu cuenta para ver tu precio wholesale



VEGANOS

FERNANDITA

Riñonera cómoda y práctica, además de muy gustosa, blandita, resistente y versátil. ¡Sin correa se convierte en clutch! Mantiene el diseño puro y minimalista de Labienhecha.

DESCÚBRELA

VEGANOS

FERNANDITA

- Cierre de solapa con doble imán
- Exterior realizado en biomaterial vegano 100 % silicona y libre de plástico
- Interior realizado en lona de algodón orgánico supergustosa con certificado GOT
- Impermeable, superresistente a arañazos y manchas, hipoalergénico, inodoro...
- Cinturón incluido
- Base reforzada para que no pierda su estructura
- Compartimentos interiores para mayor organización (compartimento central con cremallera)

COMPRAR

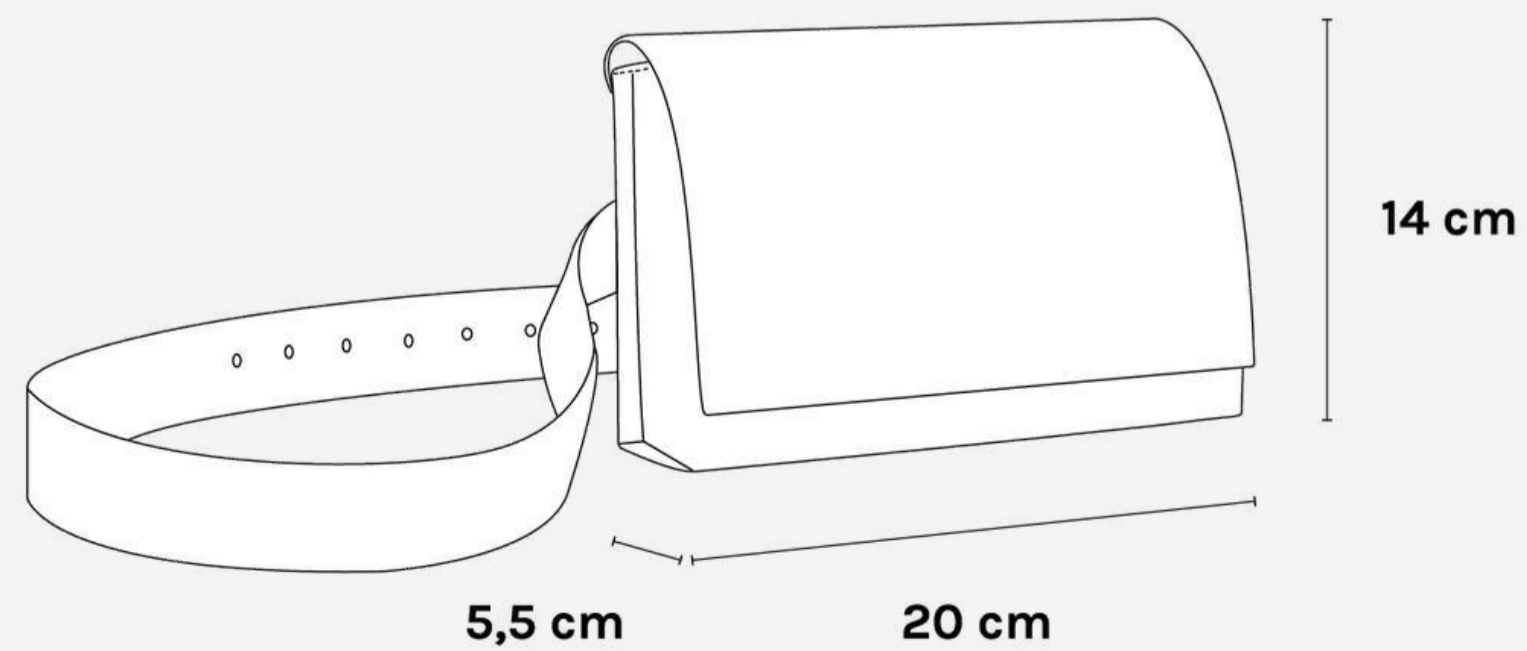

NEGRO



VERDE OLIVA



AMARILLO



AZUL CIELO



CRUDO LIMÓN



ROJO CALDERA



GRIS ELEGANTE



GRANATE



GRIS PIEDRA



AZUL MUSGO



POSICIONES | *La modelo mide 1,70 m

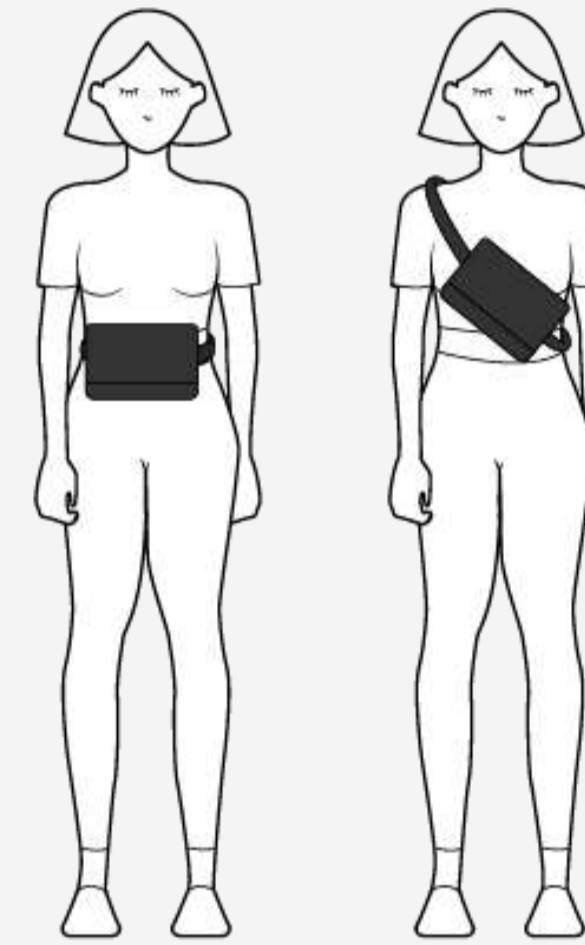

140 cm
(INCLUIDO)

VEGANOS

FERNANDITA

COMPRAR

PVP RETAIL: 219,95€

*Accede a tu cuenta para ver tu precio wholesale

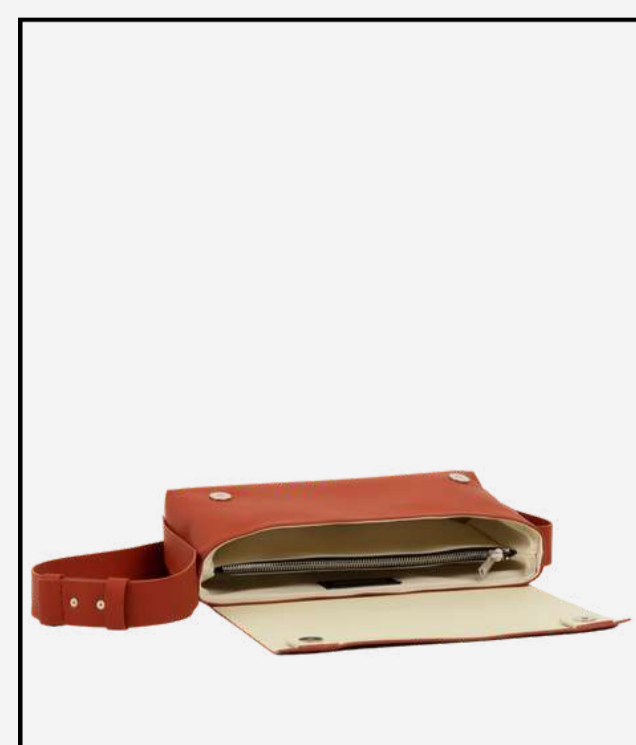
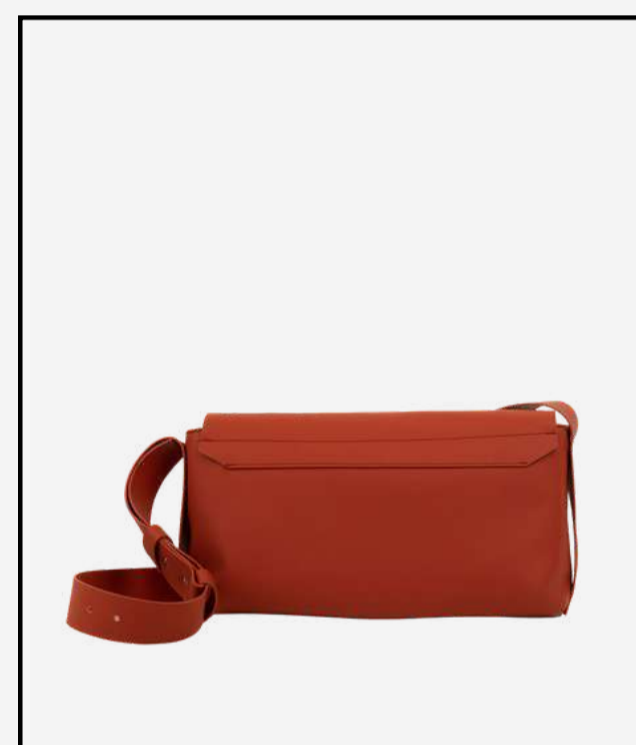
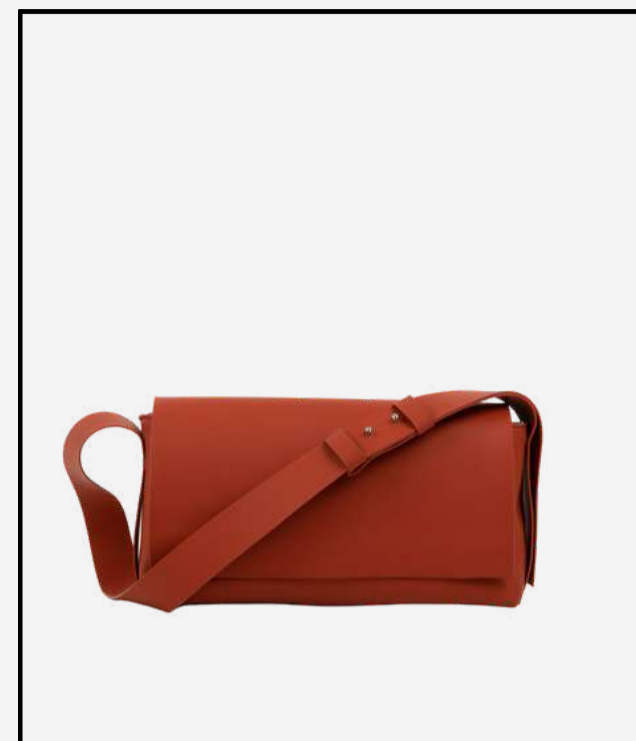
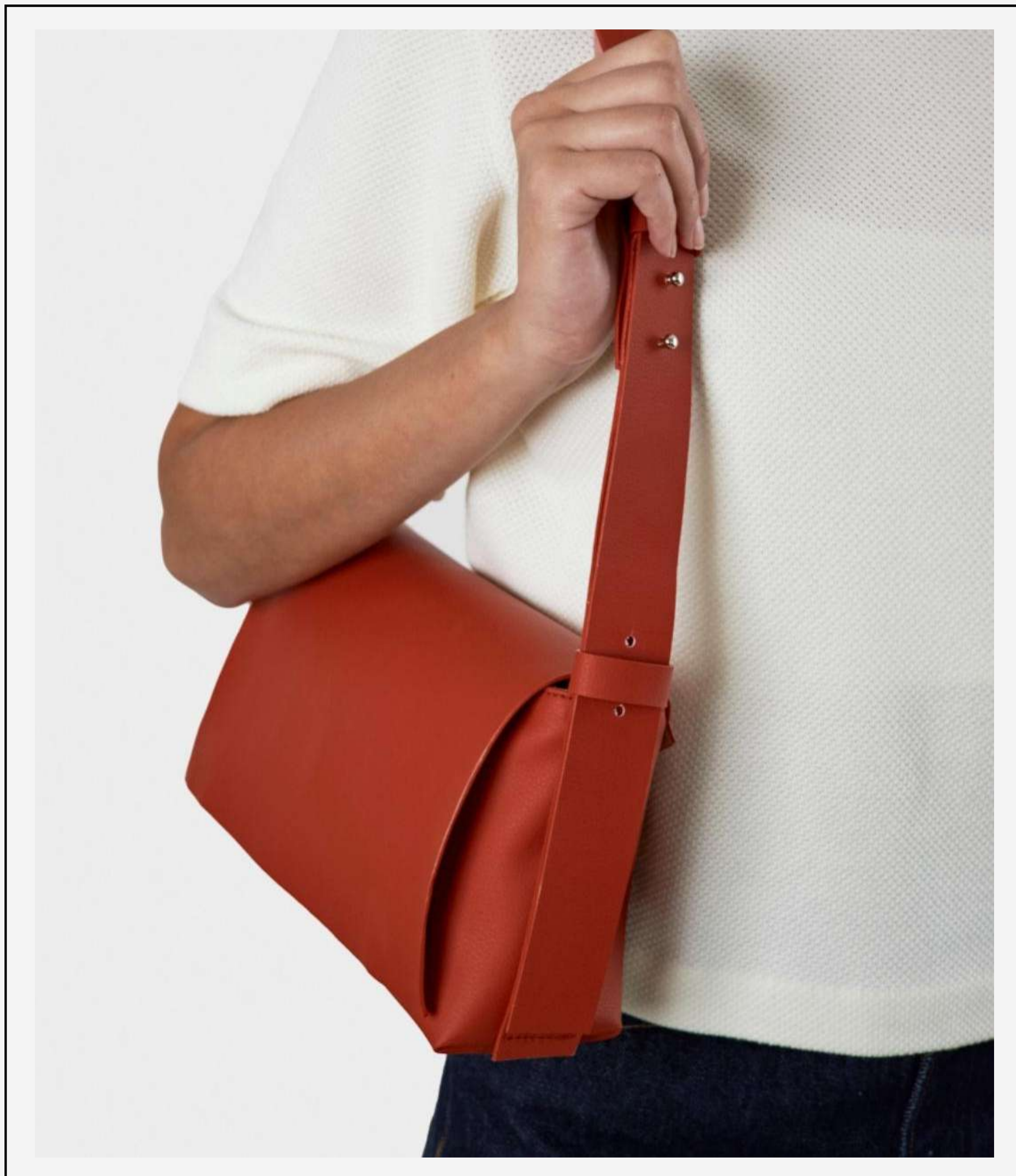

VEGANOS

FERNANDA

Un bolso baguette con solapa y cierres de imán. Como todos nuestros blanditos, su interior está forrado de algodón orgánico y además cuenta con muchos compartimentos. ¡El básico perfecto!

DESCÚBRELA

VEGANOS

FERNANDA

- Cierre de solapa con doble imán
- Exterior realizado en biomaterial vegano 100 % silicona y libre de plástico
- Interior realizado en lona de algodón orgánico supergustosa con certificado GOT
- Impermeable, superresistente a arañazos y manchas, hipoalergénico, inodoro...
- Asa regulable
- Base reforzada para que no pierda su estructura
- Compartimentos interiores para mayor organización (uno central con cremallera)

COMPRAR

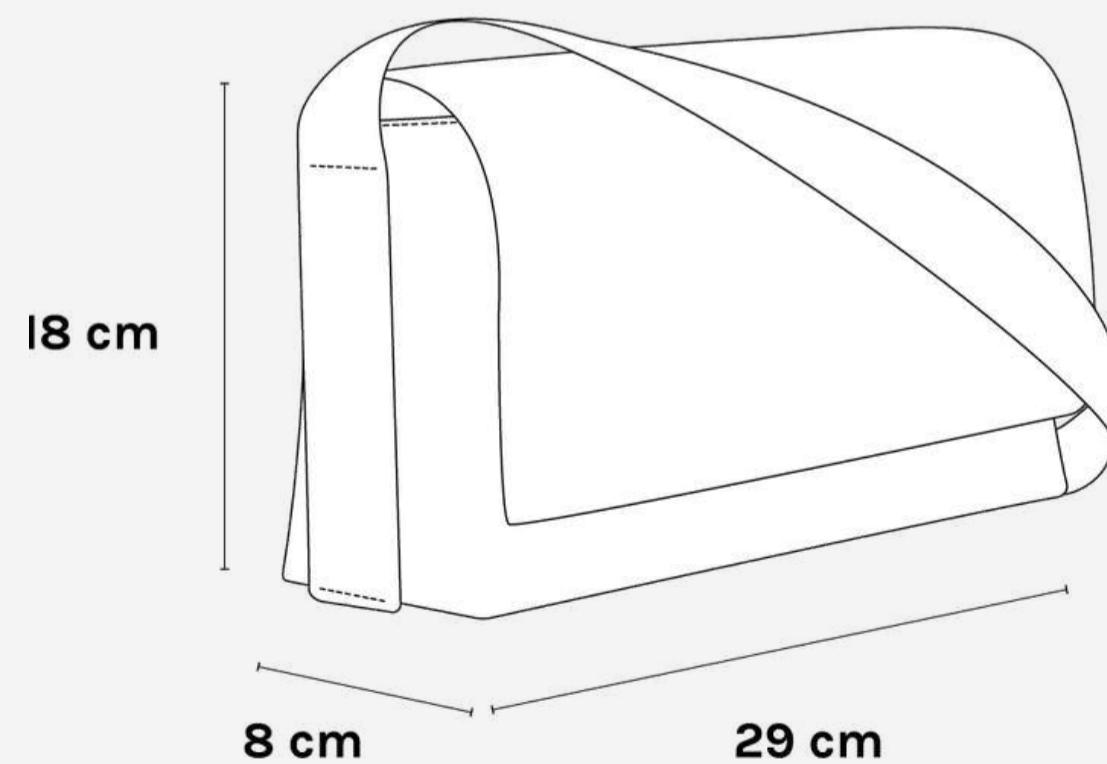

NEGRO



VERDE OLIVA



AMARILLO



AZUL CIELO



CRUDO LIMÓN



ROJO CALDERA



GRIS ELEGANTE



GRANATE



GRIS PIEDRA



AZUL MUSGO



POSICIONES | *La modelo mide 1,70 m

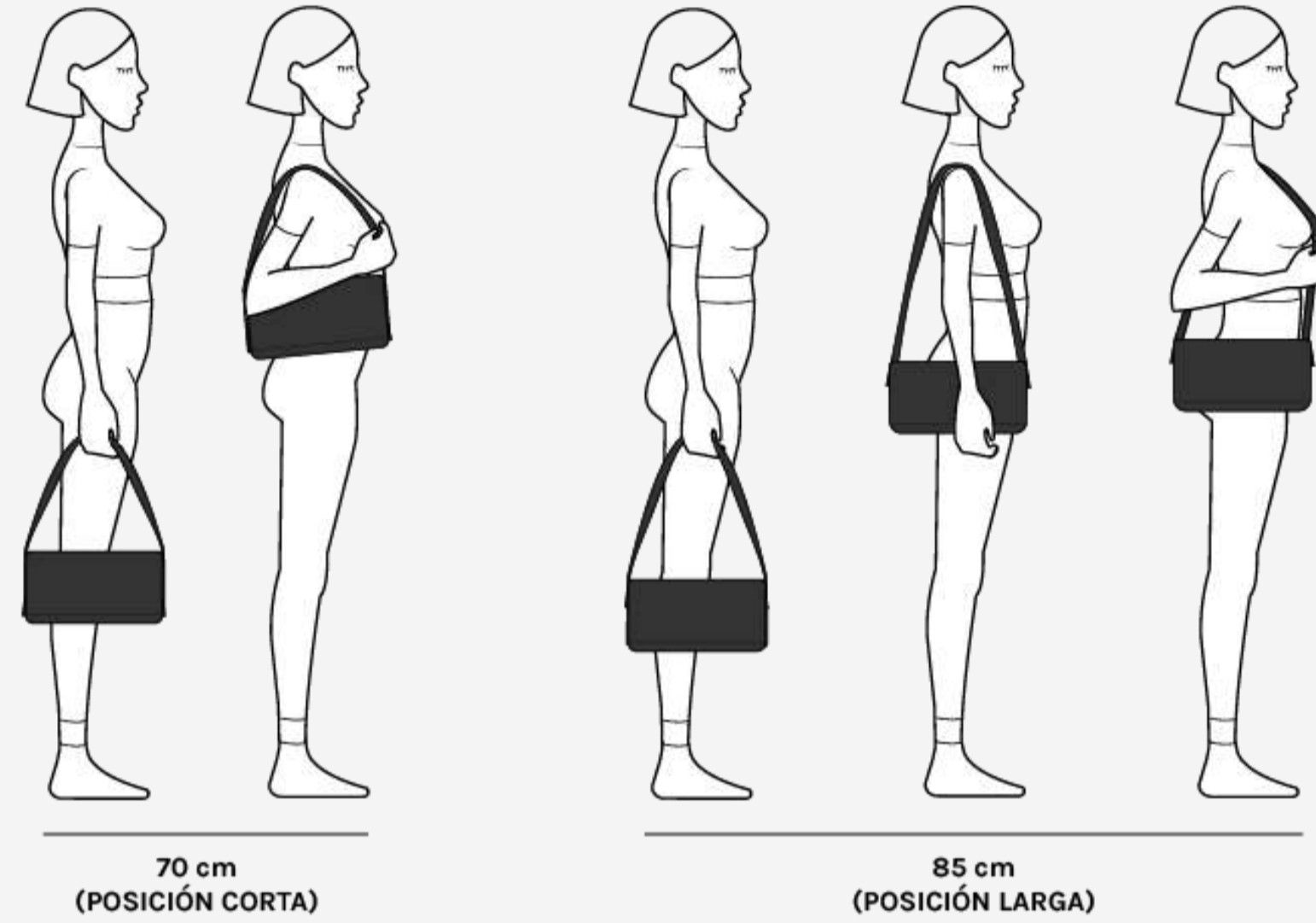

VEGANOS

FERNANDA

COMPRAR

PVP RETAIL: 269,95€

*Accede a tu cuenta para ver tu precio wholesale



¡NUEVO!

ADELITA

Adelita es un bolso versátil y cómodo gracias a la multiposición. ¡5 bolsos en 1! Asa regulable con 5 posiciones. Pequeño pero con mucha capacidad y extra ligero.

DESCÚBRELA

¡NUEVO!

ADELITA

- Cierre de cremallera YKK
- Exterior realizado en biomaterial vegano 100 % silicona y libre de plástico
- Interior realizado en lona de algodón orgánico supergustosa con certificado GOT
- Impermeable, superresistente a arañazos y manchas, hipoalergénico, inodoro...
- Asa regulable (5 posiciones). Largo del asa: Posición corta 41 cm - Posición larga 125 cm
- Bolsillo Interior
- Medidas: (Ancho) 24 cm x (Alto) 13 cm x (Fondo) 7 cm

COMPRAR

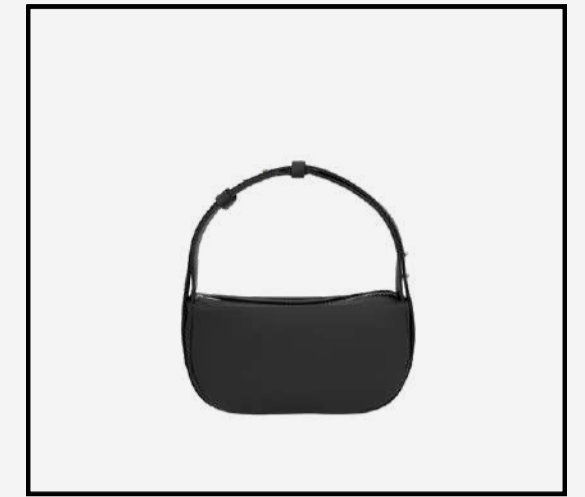

NEGRO



VERDE OLIVA



AMARILLO



AZUL CIELO

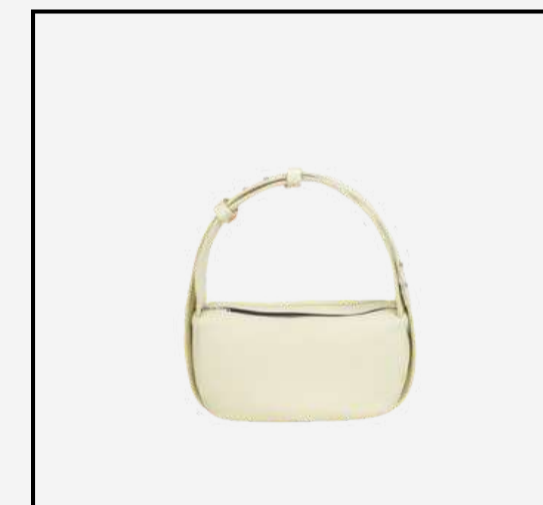

CRUDO LIMÓN



ROJO CALDERA



GRIS ELEGANTE



GRANATE

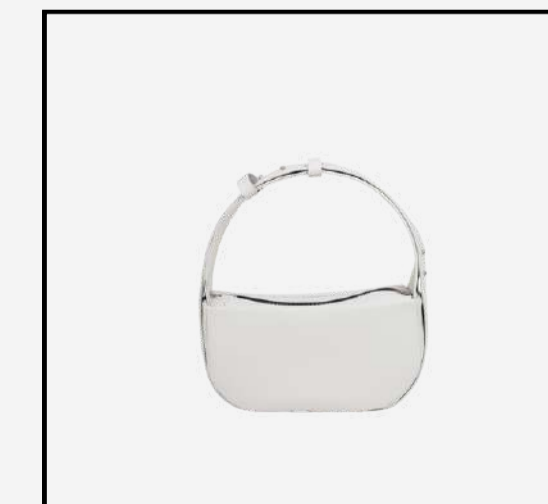

GRIS PIEDRA



AZUL MUSGO



POSICIONES | *La modelo mide 1,70 m

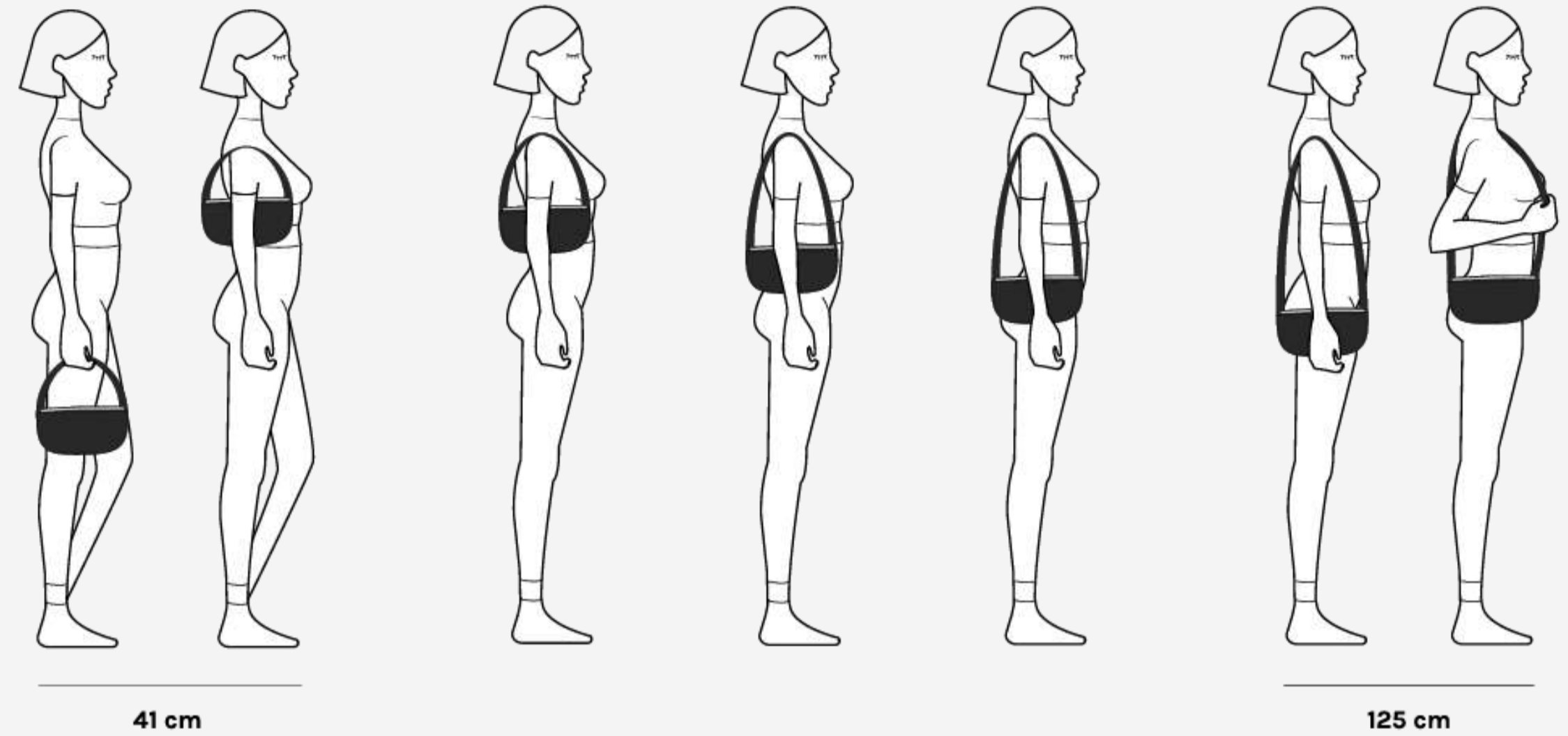

¡NUEVO!

ADELITA

COMPRAR

PVP RETAIL: 249,95€

*Accede a tu cuenta para ver tu precio wholesale



¡NUEVO!

ADELINA

Bolso multiposición. ¡Es como tener 3 o 4 bolsos en 1!
Cuenta con un asa regulable con 4 posiciones.
Es alucinante su gran capacidad. Superfuncional,
muy ligero.

DESCÚBRELA

¡NUEVO!

ADELINA

- Cierre de cremallera YKK
- Exterior realizado en biomaterial vegano 100 % silicona y libre de plástico
- Interior realizado en lona de algodón orgánico supergustosa con certificado GOT
- Impermeable, superresistente a arañazos y manchas, hipoalergénico, inodoro...
- Asa regulable (5 posiciones). Largo del asa: Posición corta 68 cm - Posición larga 150 cm
- Bolsillo Interior
- Medidas: (Ancho) 30 cm x (Alto) 15 cm x (Fondo) 9 cm

COMPRAR



NEGRO



VERDE OLIVA



AMARILLO



AZUL CIELO



CRUDO LIMÓN



ROJO CALDERA



GRIS ELEGANTE



GRANATE

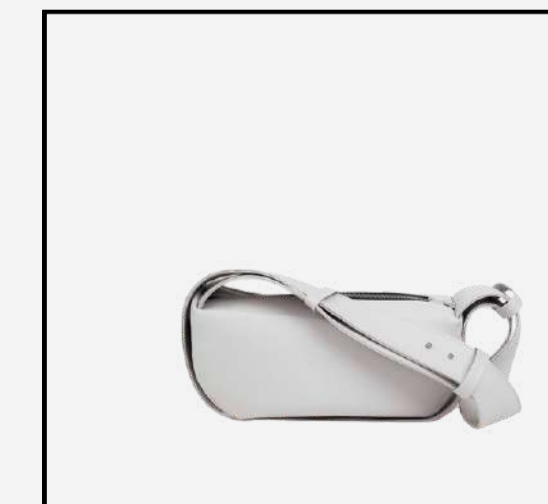

GRIS PIEDRA

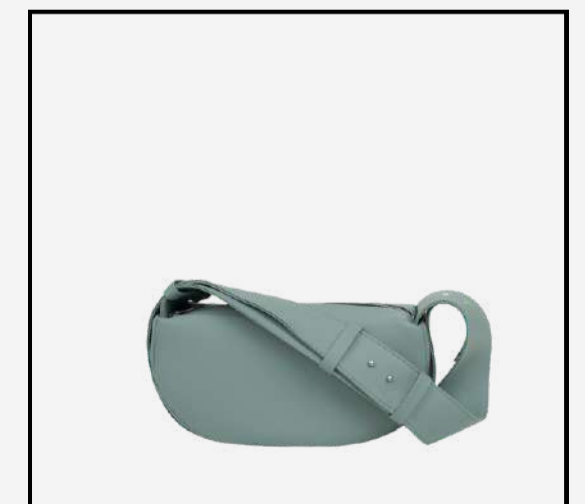

AZUL MUSGO



POSICIONES | *La modelo mide 1,70 m

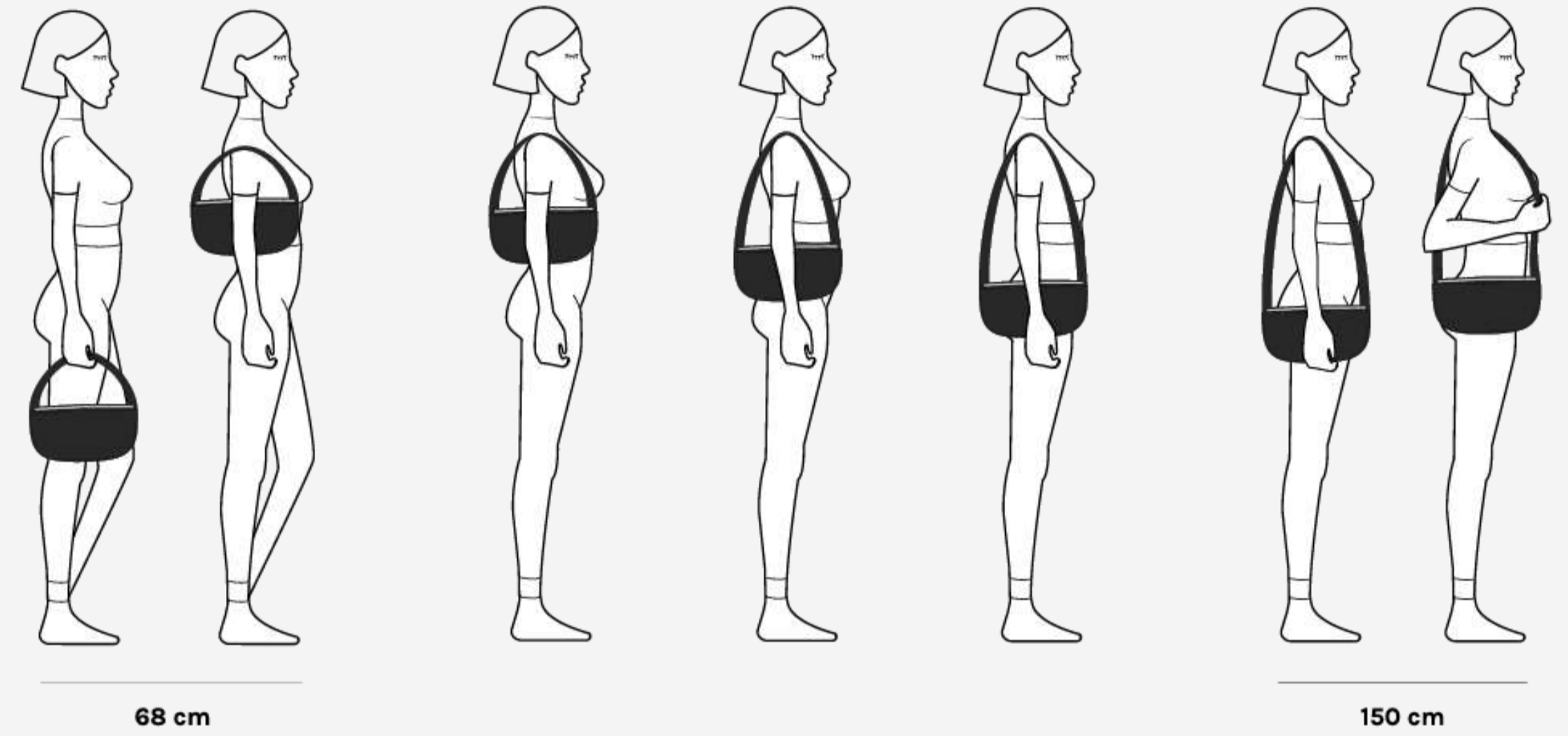

¡NUEVO!

ADELINA

COMPRAR

PVP RETAIL: 279,95€

*Accede a tu cuenta para ver tu precio wholesale

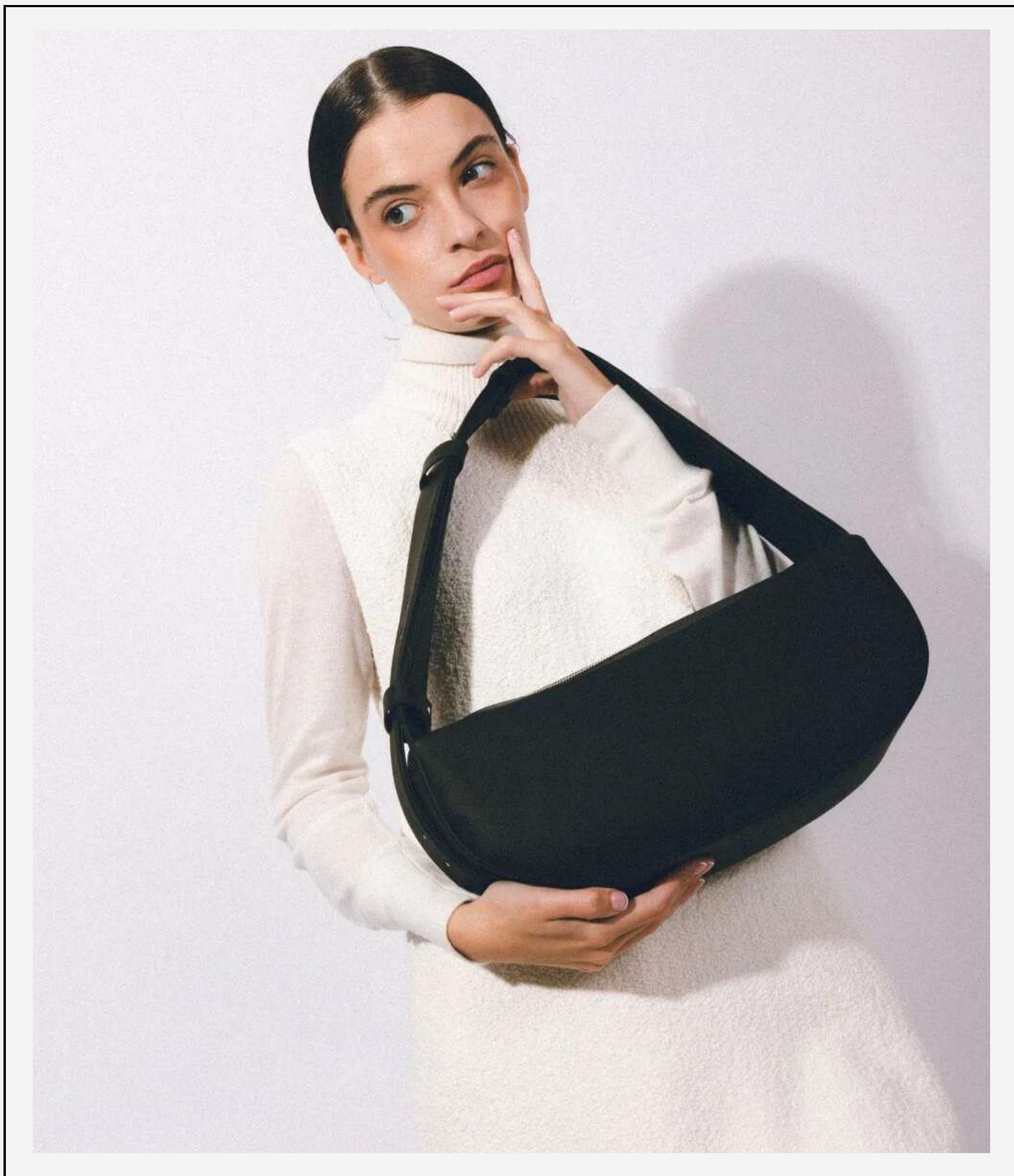

¡NUEVO!

ADELA

Bolso maxi multiposición. ¡Es como tener 3 o 4 bolsos en 1! Cuenta con un asa regulable con 4 posiciones. El bolso con más capacidad de esta familia de tres. ¡Cabe de todo!

DESCÚBRELA

¡NUEVO!

ADELA

- Cierre de cremallera YKK
- Exterior realizado en biomaterial vegano 100 % silicona y libre de plástico
- Interior realizado en lona de algodón orgánico supergustosa con certificado GOT
- Impermeable, superresistente a arañazos y manchas, hipoalergénico, inodoro...
- Asa regulable (5 posiciones). Largo del asa: Posición corta 68 cm - Posición larga 150 cm
- Bolsillo Interior
- Medidas: (Ancho) 35 cm x (Alto) 15 cm x (Fondo) 9 cm

COMPRAR



NEGRO



VERDE OLIVA



AMARILLO



AZUL CIELO



CRUDO LIMÓN



ROJO CALDERA



GRIS ELEGANTE



GRANATE



GRIS PIEDRA



AZUL MUSGO



POSICIONES | *La modelo mide 1,70 m

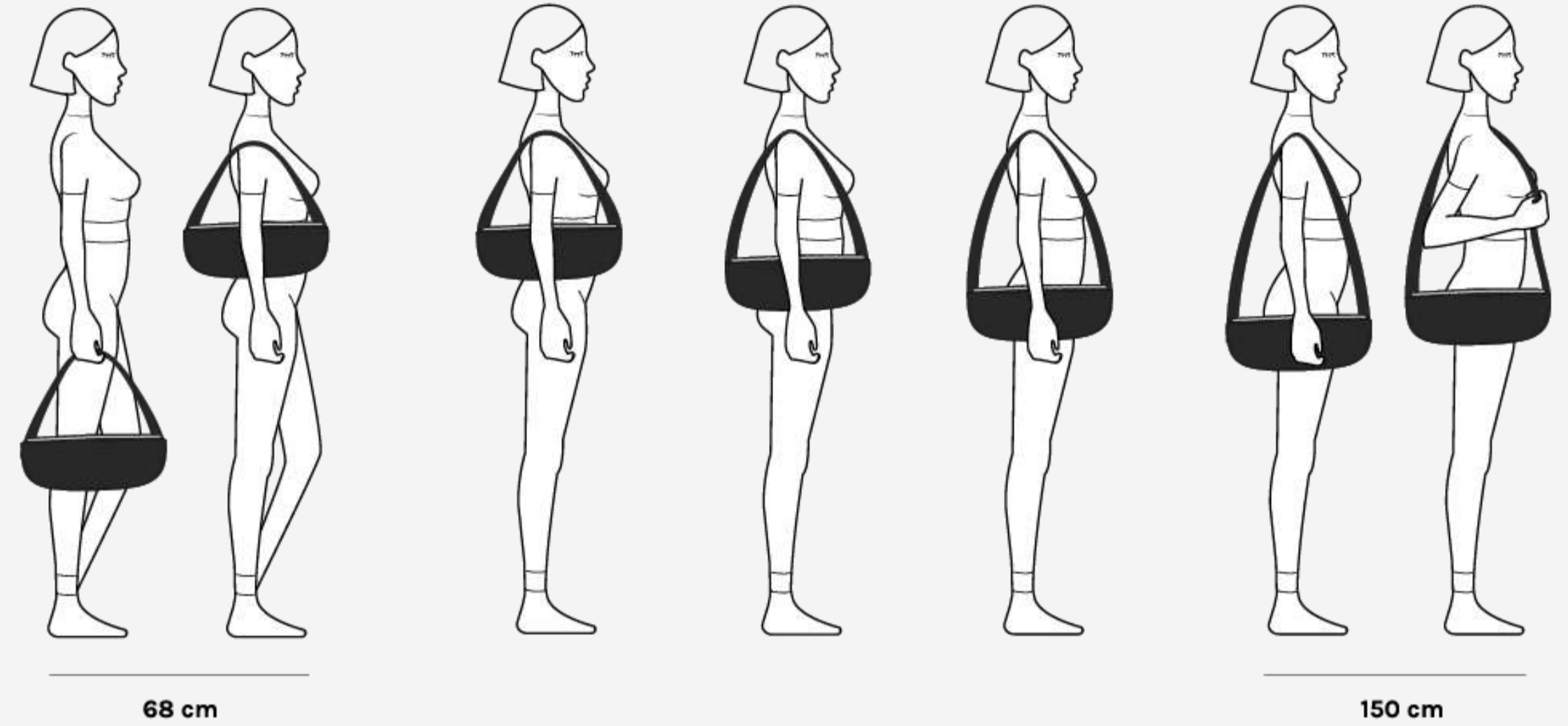

¡NUEVO!

ADELA

COMPRAR

PVP RETAIL: 289,95€

*Accede a tu cuenta para ver tu precio wholesale



VEGANOS

EXTRAS

Para darle vida a nuestros bienhechas. Añade correas para intercambiar y mezclar colores, y hacer varios bolsos en uno.

DESCÚBRELOS

EXTRAS

CORREAS ÁNGELAS

- Medidas disponibles: 60 cm, 70 cm, 80 cm, 100 cm, 120 cm y 140 cm
- Correa con sistema de mosquetón. Puedes añadir todas las correas que quieras para combinar con tus bienhechas para combinar con tus bienhechas
- Compatible con Doña Ángela, Ángela, Angelines o Angelita (también si prefieres tus Juanas con correa más fina)
- Ancho 1,5 cm

COMPRAR

PVP RETAIL: 29,95€

*Accede a tu cuenta para ver tu precio wholesale



NEGRO



VERDE OLIVA



AMARILLO



AZUL CIELO



CRUDO LIMÓN



ROJO CALDERA



GRIS ELEGANTE



GRANATE



GRIS PIEDRA



AZUL MUSGO

EXTRAS

CORREAS JUANAS

- Medidas disponibles: 60 cm, 70 cm, 80 cm, 100 cm, 120 cm y 140 cm
- Correa con sistema de mosquetón. Puedes añadir todas las correas que quieras para combinar con tus bienhechas para combinar con tus bienhechas
- Compatible con Juanita, Juani y Juana (también si prefieres tus Ángelas con correa más gruesa)
- Ancho 3 cm

COMPRAR

PVP RETAIL: 39,95€

*Accede a tu cuenta para ver tu precio wholesale



NEGRO



VERDE OLIVA



AMARILLO



AZUL CIELO



CRUDO LIMÓN



ROJO CALDERA

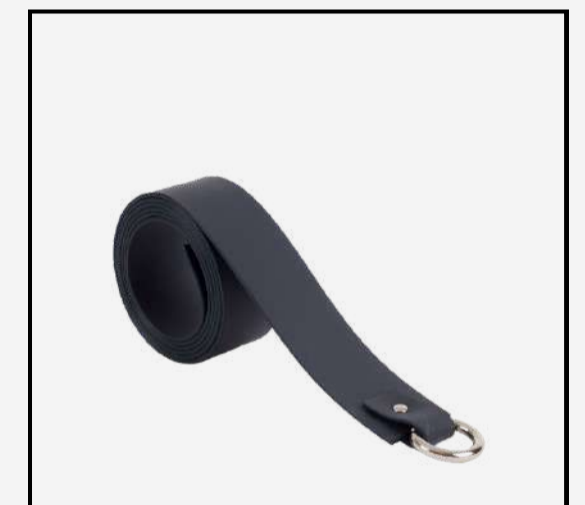

GRIS ELEGANTE



GRANATE



GRIS PIEDRA



AZUL MUSGO

TOP 10

BEST-SELLERS

Los bienhechas que llevan mucho tiempo conquistando corazones.

Algunos llevan con nosotras desde el minuto uno... y seguimos produciéndolos sin parar.

COMPRAR



PAQUITA [DESCÚBRELA →](#)



RAMONA [DESCÚBRELA →](#)



PEPA [DESCÚBRELA →](#)



SOFÍA (HIJA) [DESCÚBRELA →](#)



ANGELINES [DESCÚBRELA →](#)



SOFÍA (MADRE) [DESCÚBRELA →](#)



ENCARNITA (LM) [DESCÚBRELA →](#)



BERNARDITA [DESCÚBRELA →](#)



BERNARDA [DESCÚBRELA →](#)



JOSEFA [DESCÚBRELA →](#)



¿QUIÉNES SOMOS?

SOBRE LABIENHECHA

Somos un equipo de mujeres haciendo cosas (bienhechas) en un taller en Málaga y trabajando en torno a tres líneas de acción: crear un producto de calidad, local y ecológico; crear consciencia en torno a lo sostenible; y, además, empoderar el papel femenino en el emprendimiento y en la vida en general.

¿Lo que más nos enorgullece de nuestro proyecto?

- Producto 100 % artesanal, local y ecológico
- Hecho en España, en nuestro taller, de forma responsable y ética
- Materiales sostenibles de primera calidad, siempre certificados
- Empoderamos el emprendimiento femenino



¿CÓMO LO HACEMOS?

DESCÚBRELA

NUESTRO TALLER

Todo lo que hacemos se produce en nuestro propio taller, con nuestras propias manos, de manera artesanal y honesta, intentando dañar lo menos posible nuestro entorno, esforzándonos para mantener viva la tradición y, por supuesto, con kilos de amor.

En Labienhecha nos encargamos de todo. Cuando decimos todo es TODO. Desde la idea, el diseño y la confección del bolso, hasta el marketing, la comercialización, administración... ¡Todo!

¿CÓMO LO HACEMOS?

PRODUCCIÓN SOSTENIBLE

Creemos que nada es 100 % sostenible, pero que con pequeños actos y con nuestras decisiones como marca, podemos reducir nuestro impacto negativo y fomentar una cultura en torno a la sostenibilidad.

Tenemos en cuenta todas las perspectivas en torno a la sostenibilidad (económica, medioambiental y/o social y laboral). Por eso, queremos avanzar en nuestro propio I+D, trabajando con otros materiales sostenibles y certificados, ofreciendo otras alternativas, ampliando nuestro conocimiento, mejorando nuestros recursos para conseguir mejores resultados, optimizando nuestro taller y siempre apostando por dañar lo menos posible nuestro planeta.



¿CÓMO LO HACEMOS?

NUESTROS MATERIALES

En Labienhecha nos esforzamos por investigar materiales que cumplan con nuestros altos requisitos en cuanto a sostenibilidad. Por eso, tan sólo trabajamos con materiales eco, duraderos, de calidad y que sean respetuosos con el medio ambiente y tengan el menor impacto negativo. Estos son los principales materiales con los que trabajamos:



BIOMATERIAL VEGANO



CUERO RECICLADO



ALGODÓN ORGÁNICO

AYUDA

ALTA NUEVO CLIENTE →

ACCESO CLIENTE →

PORTAL COMPRA B2B →

PEDIDO RÁPIDO →

SOLICITAR DEMO →

PROMOCIONES →

FAQS →

[CUENTA CLIENTE](#)

[ORDER FORM](#)



NO HACEMOS COSAS PERFECTAS,
TAN SOLO HACEMOS COSAS BIENHECHAS

Labienhecha

CONTACTO

C/ Croacia, 19. CP: 29004 - Málaga, España
sales@labienhecha.com

SOCIAL & WEB

FB: Labienhecha
IG: @soylabienhecha
WEB: labienhecha.com

INFO

Diseñamos y creamos bolsos y otras cosas bonitas usando solo eco-materiales certificados. Todo está hecho a fuego lento en un pequeño taller de Málaga por un súper equipo de mujeres que aman lo que hacen.