

警告: 道路に落ちた自転車またはラックは深刻な事故を引き起こし、傷害をもたらす可能性があります。本取扱説明書に記載されている通りに適切な取り付けができない車両に、ラックを使用しないでください。

- 上部フックは、トランク/リッドもしくは後方ドアのトップ/前方の金属の縁部分にしっかりと引っ掛けるようにしてください。決して、雨樋、ルーフラック、垂直のガラス、ゴムもしくはプラスチック成型品に引っ掛けないでください。
- ラックは車両の固い表面 (決してガラスの上には取付けないでください) の上に、下の足部分を完全に伸ばして、下の足部分のみで取り付けます。決してトレーラーまたは車両の前に取付けないでください。
- 最大積載車両数は2台までとなります。(最大重量: 70ポンド(約30kg)) 決して2人乗り用自転車、ペダル付きバイク、またはリカンベントは載せないでください。車のテールランプは見える状態でなくてはなりません。自転車はしっかりとラックに縛り付けなければなりません。タイダウンベルト、もしくは必要であれば追加のストラップを使用してください。
- 運転は慎重に、特に起伏に気をつけてください。決してオフロードでは使用しないでください。
- ラックの部品のいずれかが破損、摩耗、または紛失した場合には、使用しないでください。部品の交換については国内代理店またはAllen Co., Inc.まで。

注意: Allen 102DNは道路交通法、運送車両法に基づいてご利用下さい。

- 後部ドアまたはトランクの損傷を避けるため、フックまたはラックが取付けられている時にはトランクや後部ドアを開けないでください。
- ラックの取付け、および自転車の搭載は、車の流れから安全な距離をとってのみ行ってください。
- ゴム製の足とフックだけが車両に接触するようにしてください。
- ラックの全体と自転車が、道路や熱い排気から安全な距離にあるようしっかりと確認してください。
- 使用しない時には、ラックを車両から取り外してください。

A. ラックのセッティング:

1. 上の足部/キャリア アームの組み立てを広げてください。
2. ワイヤ支柱のピンを上足部組立ての穴に挿入します
3. 完全に下の足部の組み立てを広げます

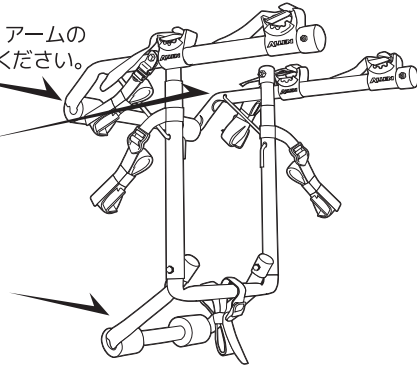

A.2 ラックにセットアップピンを安全に挿入するために:

1. ラックを広げて、キャリア アームが真ん中のセクションに垂直になるように横に置きます
2. セットアップピンのところで引っ張って、キャリアアームの穴に取付けます (注意: 指を挟まないように気をつけてください)
3. ラックをひっくり返して、もう片側で上記を繰り返します。

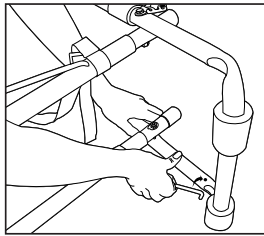

B. ラックを取付ける前に:

1. 車両とゴム製の足が接触する表面が完全にきれいで、埃などがないこと、そしてすべてのゴム製の足同士の間隔が適切に開いているよう確認してください。



2. 右に示すように上部のバックルにストラップが通っていることを確認してください。
3. すべてのストラップが摩耗もしくは何らかの損傷をしていないか確認するために検査してください。



C. ラックを車両に取付ける:

1. 上部のフックはトランクの上部、後部ドア、ハッチバックの金属の縁にしっかりと引っ掛けるようにしてください。決して、雨樋、ルーフラック、垂直のガラス、ゴムもしくはプラスチック成型品に引っ掛けないでください。フックを容易に取付けるため、トランク/ハッチバックを少し開いてください。トランク/ハッチが開いた時、フックを挟まないよう気をつけてください。フックを挟むと車両を傷めます。後部トランク/ハッチの上部端に適切な隙間がない車両に上部フックを取付けます: 上部ストラップを金属製のバックルから外して、後部トランク/ハッチを開きます。車両の内側に上部フックを注意深く取付けます (後部トランク/ハッチの上部端の丁度内側)。特定のフックがフレームと後部ドアの間に挟まっていないことを確認しながら、上部ストラップを挟んで注意深くトランク/ハッチを閉じます。重要: 後部ドアを閉じて、車両の内側に対してフックを締めるように上部ストラップを引っ張ります。セクション8で示す様に、再度上部ストラップを通し、車両にラックを取付けます。
2. キャリアアームが少し上向きに、および自転車が道路や排気から十分離れた高い位置にラックがくるよう、上部のストラップの長さを定めます。
3. 上部ストラップの長さが決まったら、下の足部分組み立てを完全に開いた状態で車両に対して固定します。下部の灰色のゴム製パッドは適度なサポートのある車両の場所に取付けられていることが重要です。下の足部分は決してガラスに取付けてはなりません。
4. 下部ストラップが適切にプラスチックブラケットに通っていることを確認してください。
5. バンパーの下、またはトランク/後部ドアの下の金属の縁に下部フックをしっかりと引っ掛けます。バンパーに金属の縁がない場合には、次のページにある下部フック装着の代替方法を参照してください。
6. ストラップの伸縮する部分が完全伸びるまでストラップの固定していない方の端を引っ張り、下部ストラップをしっかりと固定します。
7. 下部ストラップが固定できたら、左右脇のストラップを取付けます。まず、正しいストラップの使用を確認することが重要です。サイドストラップは、"SIDE STRAP" とラベルのついた、小さな金属フック付きのストラップです。これらのストラップのフックは、トランク/後部ドアの左右脇に取付けます。フックを取付けたら、ストラップの固定していない端を引っ張ってしっかりと締めます。

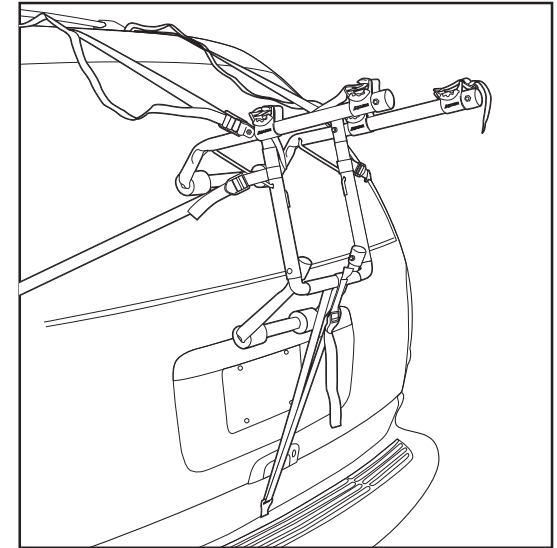
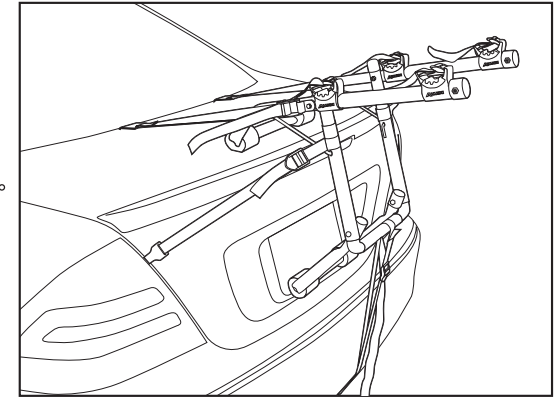

D. 下部ストラップの取り付け代替方法 その1:

フックを取付けるための金属縁がバンパー下がない場合に利用します

1. 下部の水平クロスバーから下部ストラップを外し、上部金属部ラケットの近くのキャリアアームのあたりに下部ストラップを巻き付ける。フックを、トランク/後部ハッチの下部縁に取付けます。下部ストラップを締めます。

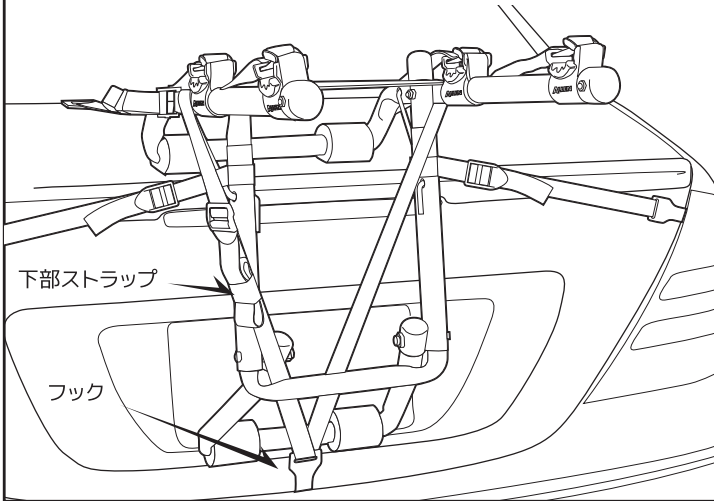

E. 下部ストラップの取り付け代替方法 その2:

フックを取付けるための金属縁がバンパー下がない場合に利用します

1. フックを取付けるための金属縁がバンパー下がない場合に利用します。車両にラックを取付ける前に、下部ストラップを取り外し、トランクを少し開いて、下部フックをトランク/ハッチの内側に取付けます。下部ストラップを挟んで、注意深くトランクを閉じます。車両の内側に対してフックを締めるようにストラップを引っ張ります。セクションCの通りにラックを取付け、下部ストラップを通し、締めます。

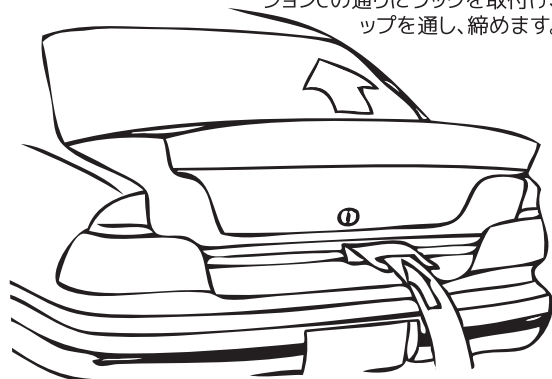

F. 自転車をラックに載せる:

1. 自転車から固定していないアイテム(空気入れ、鞆など)をすべて取り除き、すべてのクイックリリースハブがしっかり固定されているかチェックしてください。
2. 1台目の自転車を、1番目の取付位置(車両に近い方の位置)に、チェーンとギアがラックの反対側にくるように載せます。自転車が車両と触れていないことを確認してください。
3. 次の自転車を、反対向きに載せます。重量を最良の状態に配分するため、重い自転車を先に載せ、軽い自転車を外側に載せます。必要であれば、自転車の間の接触する位置に緩衝剤を挟んでください。
4. 自転車を載せた後、ラック全体が安定しているか、およびラックがしっかりと取付けられているか確認してください。後部窓からの視野が制限されます。バックするときは、サイドミラーを使用してください

ママチャリなどトップチューブが無い自転車を取付ける場合:

キャリアアームの1つを前上部チューブの下に据えます。もう1つのキャリアアームで、タイダウンクレードルを回転して、シートチューブ後ろの、後部ダウンステーの下にキャリアを据えます。またはALLEN 900Bアダプターバー(別売)のご使用をお勧めします。

G. ラックに自転車としっかりと取付ける:

すべての自転車はラックにしっかりと縛り付けなければなりません。個々のタイダウンストラップ、必要であれば追加のストラップを使用します。

1. クレードルに自転車を置きます。

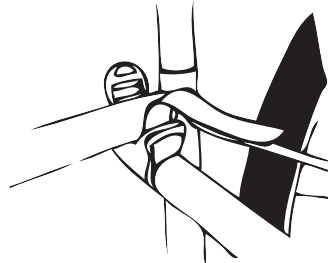

2. ストラップを通します。

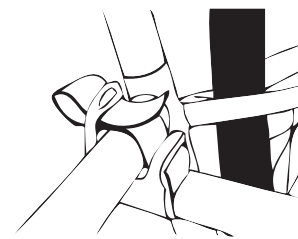

3. ストラップをしっかりと締めます。

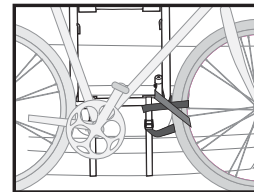
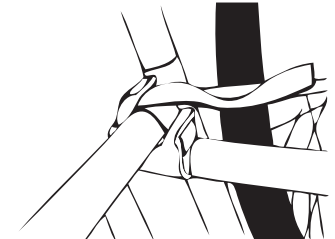

重要:

内側の自転車の全車輪を追加の下部ストラップでしっかりと固定するか、追加のストラップで車輪が車両と接触するのを防ぎます。

ALLEN 永久保証:

元の購入者の生涯のうちに、任意のALLEN自転車ラックの加工または素材に欠陥が見つかった場合、ALLENはラックの修理もしくは交換を無償で致します。保証には、日常の使用もしくは一般的な消耗の結果起きた損害または摩耗は含まれません。



R. A. ALLEN CO., INC. — ALLEN SPORTS USA
60 THOREAU ST. #161
CONCORD, MA 01742, USA
(800) 722-5536 FAX: (772) 234-5796
CUSTOMERSERVICE@ALLENRACKS.COM
WWW.ALLENSPORTSUSA.COM

©2014 R. A. ALLEN CO., INC.,

アレンスポーツ日本正規代理店
株式会社アドベンチャーエイド
〒006-0016
北海道札幌市手稲区富丘6条4丁目8-3
050-3188-9800
info@adventure-aid.com
https://adventure-aid.com/



For More Product Info
List of Dealers
Scan our QR code