

CLEARANCES & INSTALLATION MANUAL BIOETHANOL ONLY

Please read these instructions and the Burner Operations Manual provided with your burner completely before operating the appliance.

GRATE SERIES

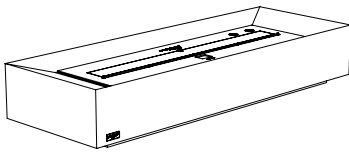

Grate 36
23.4kg, 51.6lbs

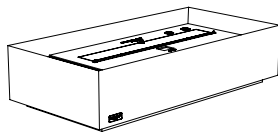

Grate 30
18.7kg, 41.1lbs

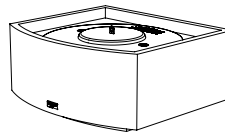

Grate 18
16.4kg, 36.2lbs

e-nrg[®]
natural . renewable . green

e-NRG is the ONLY fuel to
be used in this appliance.

www.e-nrg.com
www.e-nrg.com.au

! WARNINGS:

IF THE INFORMATION IN THIS MANUAL IS NOT FOLLOWED EXACTLY, A FIRE OR EXPLOSION
MAY RESULT CAUSING PROPERTY DAMAGE, PERSONAL INJURY OR LOSS OF LIFE.



Do not fill
while hot



Do not fill while
operating



Do not overfill



Flammable

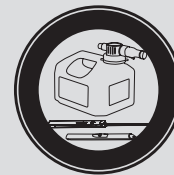

Use with supplied
accessories



Keep away
from children

Grate Series Clearances

Please read these instructions completely before operating the EcoSmart™ Fire.

WARNING: Ensure that your fire is positioned away from flammable materials and other sources of ignition at all times. Pay very close attention to positioning the fire away from items that may move as a result of wind and drafts. For example trees/branches/curtains/paper and the like.

The floor must be made out of non-combustible material because any spillage on the model can reach the floor. Note that this is more restrictive than the general requirements for other models allowing a floor of 'any material'.

EcoSmart Fire grates can be installed into two [2] types of settings:

- Those that are encased by non-combustible materials similar to that which you would find in a traditional masonry set up. We refer to this installation type as **"WITHIN A FIREBOX SETTING"**
- Those that are not encased by non-combustible materials and set up in a more modern setting without sides or a top. We refer to this installation type as **"WITHOUT A FIREBOX SETTING"**

Side clearances to fixed and stable furniture items that are not susceptible to movement such as lounges or patio furniture must remain a minimum of 600mm [23.6in] away from the flame at all times.

Overhead clearances to items that are susceptible to movement (e.g. Curtains/Trees) must remain a minimum of:

- Indoors: 1650mm [65in] away from the flame at all times.
- Outdoors: 2000mm [78.7in] away from the flame at all times.

If converting an existing fireplace, in order to keep the heat from escaping through the flue, place a panel of non-combustible heat reflective material such as stainless steel across your flue opening.

These models come with Ground Fixing Brackets so they can be installed in a fixed position. Follow the instructions supplied with the Ground Fixing Brackets to complete the installation of the product.

Grate Kamin-Einsätze Abstände

Bitte lesen Sie diese Anweisungen vor der Inbetriebnahme des EcoSmart™ Fire vollständig durch.

ACHTUNG: Stellen Sie sicher, dass das Feuer jederzeit in sicherem Abstand von brennbaren und leicht entflammaren Materialien positioniert ist. Achten Sie v.a. darauf, dass das Feuer in sicherer Entfernung von beweglichen bzw. windanfälligen Gegenständen oder Materialien aufgestellt wird, wie z.B. Pflanzen, Bäumen, Vorhängen, Papierdekorationen o.Ä.

Der Untergrund muss aus einem nicht-brennbaren Material bestehen, da im Falle einer Verschüttung von Ethanol dieses jederzeit auf den Untergrund gelangen kann. Beachten Sie, dass die Vorschriften für die Grate Range strenger sind als für die anderen Modelle, bei denen laut die Bodenbeschaffenheit keine Rolle spielt.

EcoSmart Fire Grates können in zwei (2) verschiedenen Umgebungen installiert werden.

- Grates, die in nicht brennbare Materialien eingesetzt werden (ähnlich einem herkömmlichen Kamin). Diese Installation wird als „PLATZIEREN INNERHALB EINER FIREBOX“ bezeichnet.
- Grates, die nicht von einem nicht brennbaren Material umschlossen sind und in einer modernen Umgebung ohne Seitenteile oder Decke installiert werden. Diese Installation wird als „PLATZIEREN OHNE EINE FIREBOX“ bezeichnet.

Der seitliche Abstand der Flamme zu schweren bzw. fest platzierten Einrichtungsgegenständen, die nur unter hohem Aufwand bewegt werden können, wie z.B. Lounge- oder Terrassen-Möbel, sollte mindestens 600mm (23.6 inch) betragen.

Der obere Abstand zu windanfälligen, beweglichen Materialien oder Gegenständen wie Bäumen oder Vorhängen muss mindestens die folgenden Abstände aufweisen:

- in Innenbereichen: 1650mm (65 inch) Abstand zur Flamme zu jeder Zeit,
- in Außenbereichen: 2000mm (78.7 inch) Abstand zur Flamme zu jeder Zeit und unter allen Gegebenheiten.

***Warnung: Die Rückseite sollte aus einem nicht brennbaren Material bestehen. Wenn sie brennbar ist, muss der Mindestabstand von 600 mm [23,6 Zoll] eingehalten werden.**



VORDERANSICHT

Beim Umrüsten einer vorhandenen Feuerstelle ist darauf zu achten, dass die Hitze nicht durch den Kamin entweichen kann. Dazu setzen Sie eine Platte aus nicht brennbarem, hitzereflektierendem Material (z. B. Edelstahl) in die Kaminöffnung ein.

Diese Modelle sind mit Bodenhaltewinkeln ausgestattet, damit sie in einer festen Position montiert werden können. Folgen Sie den Anweisungen, die mit den Bodenhaltewinkeln geliefert werden, um die Montage des Produkts abzuschließen.

Dégagements pour les Inserts Grilles

Veillez lire ces instructions dans leur intégralité avant de faire fonctionner le système EcoSmart™ Fire.

ATTENTION : Assurez-vous que votre cheminée est constamment positionnée loin de matériaux inflammables et d'autres sources d'ignition. Faites très attention à positionner le feu loin des objets / choses susceptibles de se déplacer en raison du vent et des courants d'air. Par exemple, les arbres / branches/ rideaux / papiers, etc.

Le sol doit être fait d'un matériau non combustible car tout renversement accidentel atteint directement le sol. Les conditions d'installation des modèles de la Gamme Grille sont plus restrictives que pour les autres modèles pour lesquels le sol peut être fait de n'importe quel matériau.

Il existe deux types d'installation possibles pour les Grilles EcoSmart:

- Une insertion dans des matériaux non combustibles tels que vous en trouvez dans les cheminées traditionnelles maçonnées. Nous appelons ce type d'installation « INSERTION dans une Firebox/ foyer ».
- Une installation plus moderne dans un espace ouvert. Nous appelons ce type d'installation « INSTALLATION OUVERTE sans Firebox/foyer ».

Les dégagements latéraux pour les meubles fixes et stables tels que les canapés ou autres meubles de salon doivent toujours rester à un minimum de 600mm de la flamme.

Les dégagements généraux pour des éléments susceptibles de mouvement (par exemple : Rideaux / Arbres) doivent toujours rester à un minimum de :

- Intérieur : 1650mm de la flamme
- Extérieur : 2000mm de la flamme

***ATTENTION ! Risque d'incendie. Le mur arrière doit être fait d'un matériau résistant au feu. Dans le cas contraire, il faut réserver une distance de dégagement minimale de 600mm entre le mur et l'arrière du Brûleur EcoSmart™.**

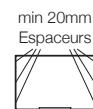

VUE DE FACE

Pour la conversion d'un foyer/cheminée existant, installer un panneau réfléchissant la chaleur fait d'un matériau non combustible (idéalement en acier inoxydable) en travers de l'ouverture du conduit de cheminée pour conserver la chaleur dans la pièce.

Ces modèles sont livrés avec des supports de fixation au sol afin qu'ils puissent être installés dans une position fixe. Suivez les instructions fournies avec les supports de fixation au sol afin de compléter l'installation du produit.

A. INSERTING WITHIN A FIREBOX SETTING.

PLATZIEREN INNERHALB EINER FIREBOX « INSERTION DANS UNE FIREBOX/ FOYER » 箱体内的安装
POSIZIONAMENTO ALL'INTERNO DI UN CAMINETTO INSTALLACIÓN EN DISPOSICIÓN ENCASTRADA

Overhead (Y) Decke, Dégagement en hauteur, 上部, Parte superiore, Superior	Rear (B2) Rückseite, Arrière, 背面, Parte posteriore, Trasera	Front (B1) Vorderseite, Avant, 侧面, Davanti, Frontal
600mm [23.6in]	30mm [1.2in]	45mm [1.8in]

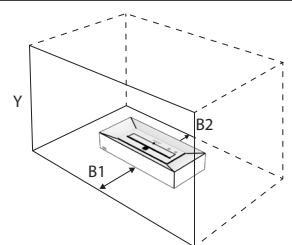

古典壁炉安装须知

使用EcoSmart™壁炉前请认真阅读本操作指南。

警告： 确保壁炉总是远离易燃材料和明火。小心由于风造成火的摆动而可能使火接近例如树枝/窗帘/纸等可燃物。

为避免酒精燃料溢出到地板上，地板必须是防火材料构成。请注意这比要求地板为“任何材料”的要求更加严格。

EcoSmart防火架有两（2）种安装方法。

- 把火炉放置在非可燃性材料中，这类似于传统砌筑包裹。我们把这种安装方法叫做“箱体安装”。
- 另外一种不把火炉放在非可燃性材料中，而用一种更现代的没有侧墙或顶板的装置，我们称之为“无箱体的安装”。

对于放置在固定家具的壁炉，（如客厅或户外家具）边间隙必须保持远离火焰至少600mm [23.6in]

对于放置在不固定的家具或者装饰品的总高度间隙：（如窗帘/树）必须保持最低限度的空间：

- 室内：远离火焰1650mm [65in]。
- 室外：远离火焰2000mm [78.7in]。

*** 警告：** 火灾的危险。后墙应由不可燃材料制作而成。如果该墙易燃的话，则必须留有600毫米（23.6英寸）的间距。

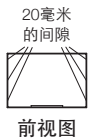

如果想改造现有壁炉，以确保热量从烟道中散发出来，应用非可燃性热反射材料如不锈钢制作而成的面板盖到烟道口上。

此类产品配有地钉紧固件，可以固定位置安装。请参阅紧固件安装说明完成安装。

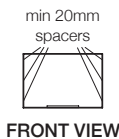

Distanze per inserti a griglia

Leggere attentamente queste istruzioni prima di installare e utilizzare EcoSmart™ Fire.

ATTENZIONE: Rassicurarsi che la fiamma sia posizionata lontana da qualsiasi tipo di materiali o fonti infiammabili. Prestare molta attenzione a posizionare il fuoco lontano da oggetti che possono muoversi a causa di vento e correnti d'aria. Per esempio alberi / rami / tende / carta.

Il pavimento deve essere di materiale non combustibile perché ogni capovolgimento accidentale influisce direttamente sul pavimento. Le condizioni di installazione per i modelli della gamma a griglia sono più restrittivi rispetto ad altri modelli per i quali il pavimento può essere fatto di qualsiasi materiale.

I bruciatori EcoSmart Fire possono essere installati in due (2) tipi di impostazioni:

- Quelli che sono incorporati in materiali non combustibili simili a quelli che troveremo nei caminetti tradizionali. Ci riferiamo in questo caso al tipo "A DISPOSIZIONE INCORPORATA"
- Quelli che non sono racchiusi in materiali non combustibili e hanno un design più moderno senza lati o copertura. Intendiamo in questo caso al tipo "NON FINITO".

Lo spazio libero laterale tra i mobili fissi deve essere almeno 600mm lontano dalla fiamma in ogni momento.

La distanza minima nella parte superiore delle cose suscettibili di movimento come tende o rami deve essere un minimo di:

- Interni: 1500mm di distanza dalla fiamma
- Esterni: 2000mm di distanza dalla fiamma

***ATTENZIONE ! Pericolo d'incendio. La parete di fondo deve essere realizzata con materiale resistente al fuoco. Nel caso contrario, una distanza minima di 600 mm tra il muro e il retro del bruciatore.**

Per la trasformazione di un caminetto esistente, si può impedire la fuoriuscita di calore dalla canna fumaria posizionando un pannello di materiale non combustibile e riflettente come l'acciaio inossidabile che collega il vecchio scarico di fumi.

Questi modelli sono dotati di staffe di fissaggio (Ground Fixing Brackets) a terra in modo che possano essere installati in una posizione fissa. Seguire le istruzioni fornite con le staffe di fissaggio a terra per completare l'installazione del prodotto.

Distancias Mínimas - Gama De Exterior

Por favor, lea estas instrucciones completamente antes de utilizar su EcoSmart Fire.

PRECAUCIÓN: Asegúrese de que su chimenea esté situada lejos de materiales inflamables u otras fuentes de ignición en todo momento. Preste toda la atención al posicionamiento de la chimenea lejos de cosas que puedan moverse como resultado del viento o corrientes. Por ejemplo árboles/ramas/cortinas/papel y similares.

El suelo debe estar hecho de materiales no combustibles porque cualquier salpicadura de una chimenea de la gama de Rejillas puede alcanzar directamente el suelo. Nótese que estos son requerimientos más restrictivos que los requerimientos generales para otros modelos, que permiten suelos de "cualquier material".

Las Rejillas EcoSmart Fire pueden ser instaladas de dos [2] formas:

- Encastradas en materiales no combustibles como por ejemplo una chimenea de ladrillo refractario. Nos referimos en este caso al tipo "EN DISPOSICIÓN ENCASTRADA"
- No encastradas en materiales no combustibles sino en una disposición más moderna sin laterales ni parte superior. Nos referimos en este caso al tipo "SIN ENCASTRAR".

El espacio libre lateral entre la chimenea y mobiliario fijo o estable debe ser de al menos 600mm hasta la llama en todo momento.

La distancia mínima en la parte superior a cosas susceptibles de movimiento como cortinas o ramas tiene que ser de un mínimo de:

- En interior: 1650mm de distancia a la llama en todo momento.
- En exterior: 2000mm de distancia hasta la llama en todo momento.

*** Precaución: La pared trasera debe estar hecha en material no combustible. Si la pared trasera es combustible, una distancia mínima de 600mm [23,6 pulgadas] debe ser considerada hasta la misma.**



Si estamos transformando una chimenea existente, podemos evitar que el calor escape por el tiro de la chimenea colocando un panel de material no combustible y reflectante como acero inoxidable taponando la antigua salida de humos.

Estos modelos vienen con soportes de fijación de tierra para que puedan instalarse en una posición fija. Siga las instrucciones suministradas con los soportes de fijación de tierra para completar la instalación del producto.

B. INSERTING WITHOUT A FIREBOX SETTING

PLATZIEREN OHNE EINE FIREBOX «INSTALLATION OUVERTE SANS FIREBOX/FOYER»

无箱体的安装 INSTALLAZIONE SENZA FIREBOX INSTALACIÓN EN DISPOSICIÓN NO ENCASTRADA

Overhead (Y) Decke, Dégagement en hauteur, 上部, Parte superiore Superior	Rear* (B2) Rückseite, Arrière, 背面, Parte posteriore Trasera	Front (B1) Vorderseite, Avant, 前面, Davanti, Frontal	Sides (A) Seiten, Côtés, 侧面, Lati, Laterales
1650mm [65in]	30mm [1.2in]	45mm [1.8in]	600mm [25.6in]

*Warning: The rear wall should be a non-combustible material. If the rear wall is combustible, a distance of 600mm [23.6in] must be allowed for.

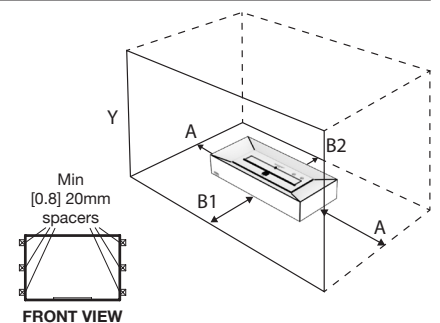



MAD Design Group

Showrooms 3 & 4, 40-42 O'Riordan Street

Alexandria NSW 2015 Australia

Tel: +61 2 9997 3050 Email: info@maddesigngroup.com

REV0820