

Intelligenter Projektor

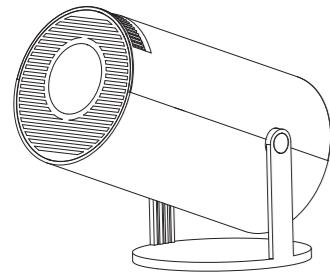

※ Schnellinstallationsanleitung ※

Achtung

Bitte lesen Sie dieses Handbuch vor dem Gebrauch sorgfältig durch und bewahren Sie es zum späteren Nachschlagen auf.

1. Der Projektor ist nicht staub- oder wasserdicht.
2. um die Gefahr von Feuer und Stromschlag zu verringern, setzen Sie den Projektor nicht Regen oder Nebel aus.
3. verwenden Sie bitte das Originalnetzteil. Der Projektor sollte mit der angegebenen Nennleistung betrieben werden.
4. Wenn der Projektor in Betrieb ist, schauen Sie bitte nicht direkt in die Linse, da das starke Licht Ihre Augen blitzen und leichte Schmerzen verursachen kann. Kinder sollten den Projektor nur unter Aufsicht von Erwachsenen benutzen.
5. Decken Sie die Lüftungsöffnungen des Projektors nicht ab. Die Erwärmung verkürzt die Lebensdauer des Projektors und stellt eine Gefahr dar.
6. Reinigen Sie die Lüftungsöffnungen des Projektors regelmäßig, da Staub zu Fehlfunktionen der Kühlung führen kann.
7. Verwenden Sie den Projektor nicht in fettiger, feuchter, staubiger oder rauchiger Umgebung. Öl oder Chemikalien können zu Fehlfunktionen führen.
8. behandeln Sie den Projektor während des täglichen Gebrauchs mit Vorsicht.
9. Schalten Sie den Projektor aus, wenn er längere Zeit nicht benutzt wird.
10. Laien ist es untersagt, den Projektor zu Test- und Wartungszwecken zu zerlegen.

Beschreibung der Struktur

Dieses Handbuch ist nur als Referenz gedacht. Es kann ohne vorherige Ankündigung geändert werden. Hotack behält sich das Recht der endgültigen Auslegung vor.

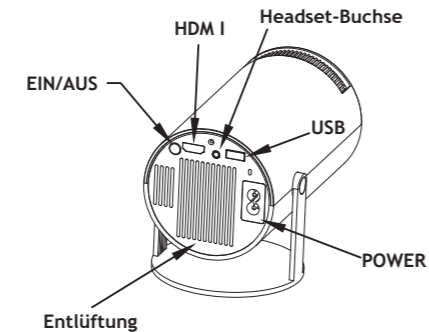

Schwerpunkt Whee I

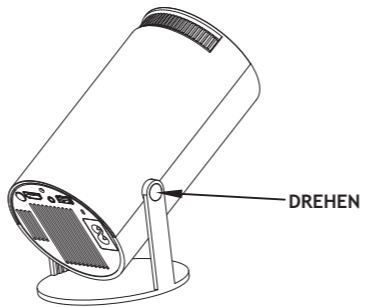
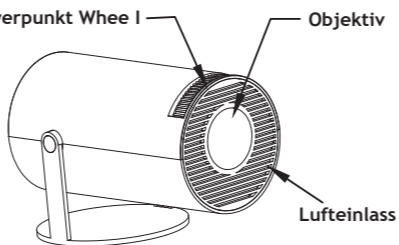

Fernbedienungskomponente und Funktionen

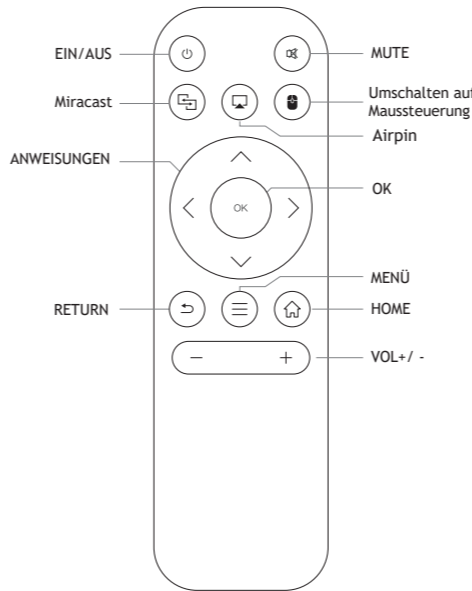

Schalter in den Anwendungen

Klicken Sie auf "Meine Anwendungen", um die installierten Programme zu sehen, klicken Sie auf das Programmsymbol, um zwischen den Anwendungen zu wechseln. zwischen Anwendungen zu wechseln.

Gehen Sie zu "Meine Apps" und klicken Sie auf OK, um einzutreten. Alle Apps können anhand der Symbole klar unterschieden werden.

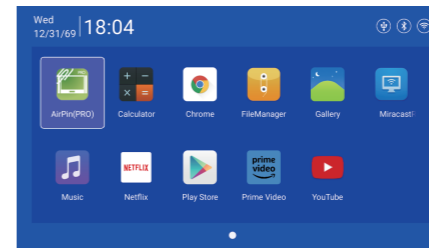

Einstellungen

Zur Einrichtung von Netzwerk, Bluetooth, Sprache, anderen Einstellungen, Projektion, Audio, Datum und Uhrzeit

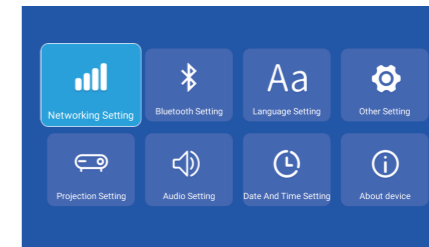

Einstellung für die Vernetzung

Einstellungen - Netzwerkeinstellungen - WIFI-Einstellung, WIFI "ON", wählen Sie eine objektive WIFI-ID und geben Sie ein Passwort ein, um eine Internetverbindung herzustellen.

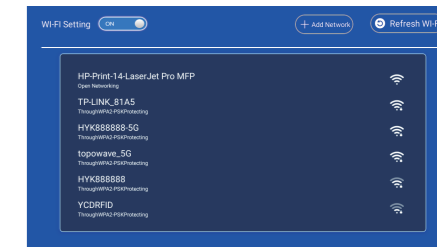

Bluetooth-Einstellung

Einstellungen - Bluetooth-Einstellung, Bluetooth "EIN", klicken Sie auf Gerät aktualisieren und wählen Sie das zu koppelnde Gerät.

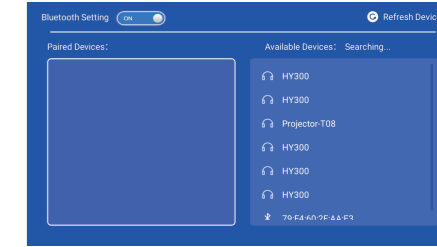

Einstellung der Sprache

Einstellungen - Spracheinstellung, um die Sprache einzustellen und die Eingabemethode auszuwählen.

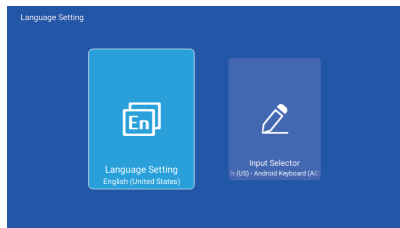

Andere Einstellung

Setting - Other Setting, geben Sie ein, um die Anwendungseinstellungen, die Werkseinstellungen und die Meinungen der Entwickler zu erhalten.

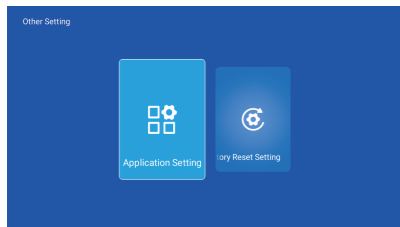

Projektion Einstellung

Einstellung - Projektoreinstellung, Aufrufen des Projektionsmodus, Trapezkorrektur.

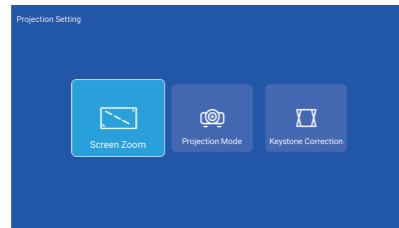

Audio-Einstellung

Einstellung - Audio-Einstellung, geben Sie diese ein, um die Lautstärke anzupassen.

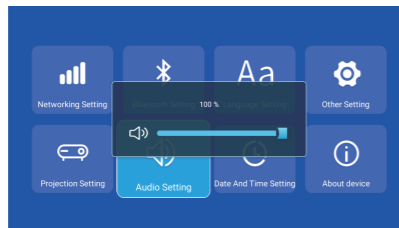

Datum und Uhrzeit einstellen

Setting - Date And Time Setting, geben Sie ein, um Zeitzone, Zeitformat, Datumsformat, Datum und Uhrzeit einzustellen.

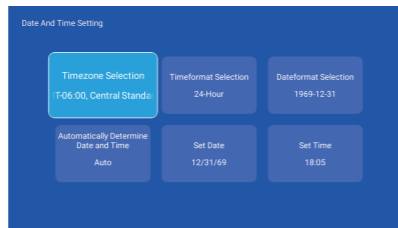

Signal

Nachdem Sie den Projektor an ein anderes Ausgabegerät angeschlossen haben, geben Sie HDMI oder Audio/Video ein.

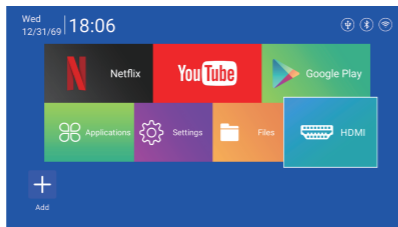

Miracast

Stellen Sie sicher, dass sich Android-Geräte (Telefon, Pad, etc.) im selben lokalen WLAN befinden wie diese Geräte.

Bedienung der Geräte:
Startbildschirm→Meine Apps→Miracast→Miracast-Dienst öffnen
→Mirroring des Telefons einschalten→Verbindung

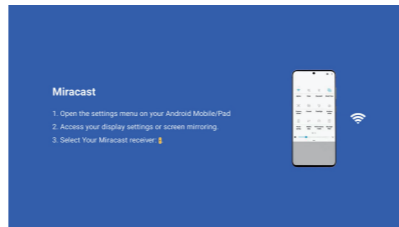

Betrieb von Android-Telefonen

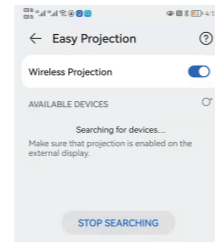

Airplay

Stellen Sie sicher, dass sich Apple-Geräte (iPhone, Pad, etc.) im selben lokalen WLAN befinden wie diese Geräte.

Operationen auf Geräten:
Startbildschirm→Meine Apps→ Air-Pin→Öffnen des Air-Pin-Dienstes→Einschalten der Telefonspiegelung
→Verbindung

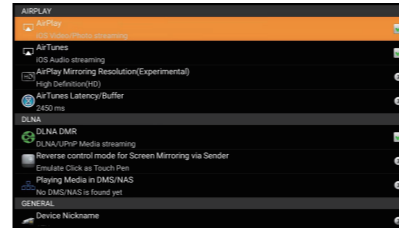

Betrieb von iPhone-Geräten

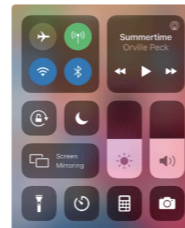

Sicherheitshinweise

- Bitte beachten Sie die wichtigen Informationen zur Bedienung und Wartung des Projektors. Sie sollten diese Informationen sorgfältig lesen, um Probleme zu vermeiden. Wenn Sie die Sicherheitshinweise befolgen, verlängert sich die Lebensdauer des Projektors.

- Wenden Sie sich bitte an qualifiziertes Personal für Installations- und Reparaturarbeiten und verwenden Sie keine beschädigten Kabel, Zubehörteile oder andere Peripheriegeräte.

- Der Projektor sollte nicht in der Nähe von brennbaren oder explosiven Stoffen, starken elektromagnetischen Störungen (große Radarstationen, Kraftwerke, Umspannwerke) usw. aufgestellt werden. starkem Umgebungslicht (vermeiden Sie direktes Sonnenlicht), usw.

- Decken Sie die Lüftungsöffnungen des Projektors nicht ab.

- Verwenden Sie bitte das Original-Netzteil.

- Sorgen Sie für ausreichende Belüftung und stellen Sie sicher, dass die Lüftungsöffnungen nicht abgedeckt sind, um eine Überhitzung des Projektors zu vermeiden.

- Wenn der Projektor in Betrieb ist, schauen Sie bitte nicht direkt in die Linse, da das starke Licht Ihre Augen blendet und leichte Schmerzen verursacht.

- Biegen Sie das Netzkabel nicht und ziehen Sie nicht daran.

- Legen Sie das Netzkabel nicht unter den Projektor oder andere schwere Gegenstände.

- Decken Sie das Netzkabel nicht mit anderen weichen Materialien ab.

- Erhitzen Sie das Netzkabel nicht.

- Berühren Sie den Netzadapter nicht mit nassen Händen.

ablehnen

Dieses Handbuch ist eine allgemeine Anleitung. Die Bilder und Funktionen in diesem Handbuch sollten dem tatsächlichen Produkt entsprechen. Unser Unternehmen ist bestrebt, die Produktleistung zu verbessern. Wir behalten uns das Recht vor, die in diesem Handbuch beschriebenen Produktfunktionen und Schnittstellen ohne vorherige Ankündigung zu ändern.

Bitte bewahren Sie Ihr Gerät ordnungsgemäß auf. Wir sind nicht verantwortlich für Schäden, die durch falsche Bedienung der Software/Hardware, Reparaturen oder andere Gründe entstehen. Wir sind nicht verantwortlich für den Verlust von Ansprüchen Dritter.

Dieses Handbuch wurde von professionellen Ingenieuren sorgfältig geprüft, bitte haben Sie Verständnis für unvermeidliche Auslassungen.



Achtung!

Bitte schauen Sie beim Projizieren nicht direkt in das Objektiv, damit das starke Licht Ihre Augen nicht schädigt. Kinder sollten den Projektor unter der Aufsicht von Erwachsenen benutzen.

Smart Projector

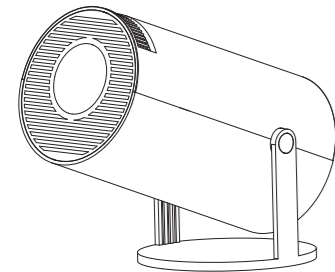

※Quick Installation Guide※

Attention

Please read this manual carefully before use and keep it for future reference.

- 1.The projector is non dustproof or waterproof.
- 2.In order to reduce the risk of fire and electric shock, do not expose the projector to rain and fog.
- 3.Please use the original power adapter. The projector should work under specified rated power supply.
- 4.When projector is working, please do not look directly into the lens, the strong light will flash your eyes and cause slight pain. Children should use the projector under the supervision of adults.
- 5.Do not cover the vents of projector. Heating will reduce the life of projector and cause danger.
- 6.Regularly clean projector vents, or dust may cause cooling malfunction.
- 7.Do not use the projector in greasy, damp, dusty or smoky environment. Oil or chemicals will cause malfunction.
- 8.Please handle with care during daily use.
- 9.Please cut off the power if the projector is out of use for long time.
- 10.Non-professionals are forbidden to disassemble the projector for testing and maintenance.

Structure description

This manual is for reference only. It is subject to change without prior notice. Hotack reserves the right of final interpretation.

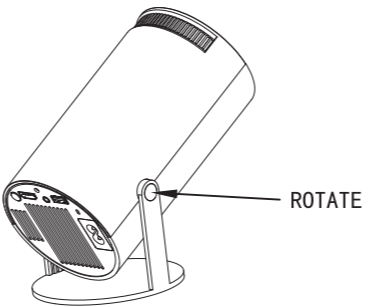
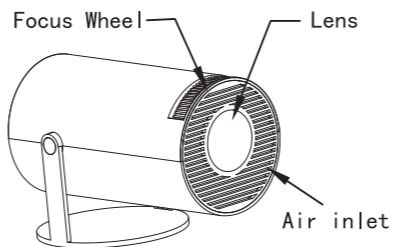
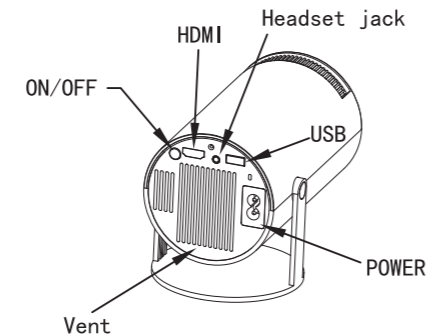

Remote Component and Functions

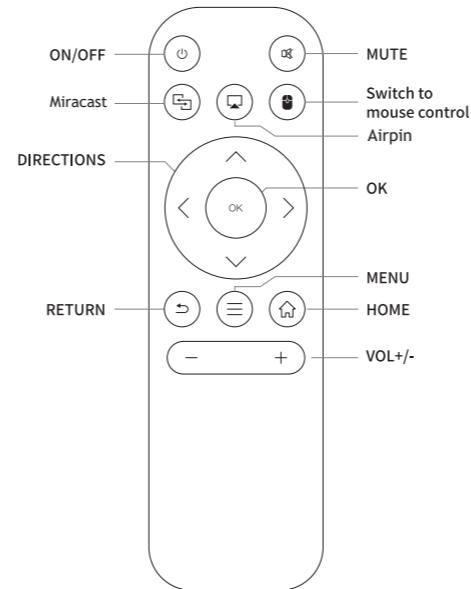

Switch in the Applications

Click on "My apps" to view installed programs, click program icon to switch between applications.

Move to "My Apps", click OK to enter. All Apps' can be clearly distinguished from the icons.

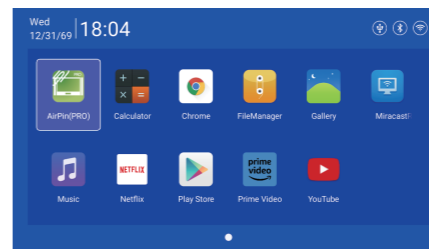

Settings

Enter to setup Networking, Bluetooth, Language, Other Setting, Projection, Audio, Date And Time

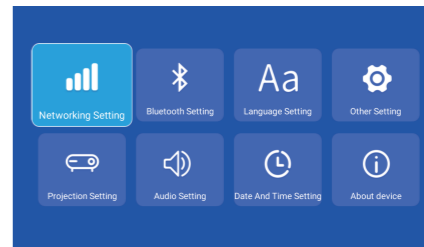

Networking Setting

Settings - Networking Setting - WIFI setting, WIFI "ON", select objective WIFI ID and input password to connect internet.

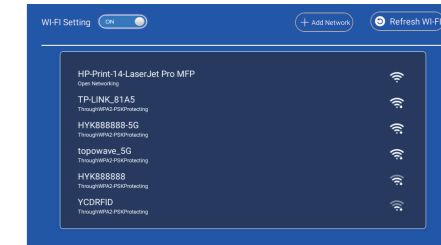

Bluetooth Setting

Settings - Bluetooth setting, Bluetooth "ON", click Refresh Device and choose objective device to pair.

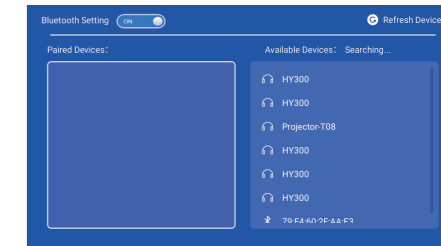

Language Setting

Settings - Language Setting, enter to setup language and select input method.

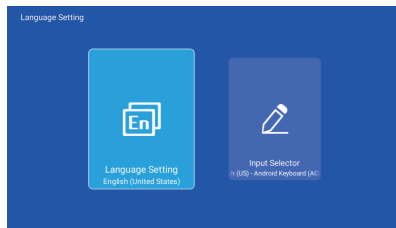

Other Setting

Setting - Other Setting, enter to get Application setting, Factory Reset Setting, and Developer opinions.

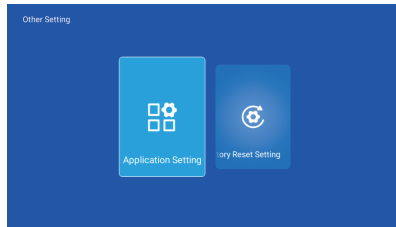

Projection Setting

Setting - Projector setting, enter to setup projection mode, keystone correction.

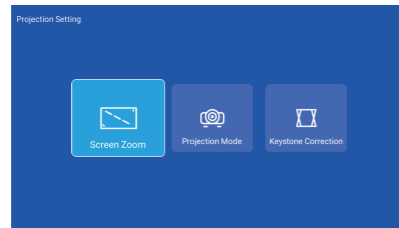

Audio Setting

Setting - Audio setting, enter to adjust volume.

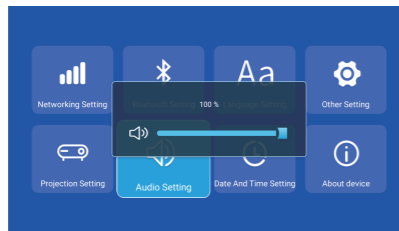

Date And Time Setting

Setting - Date And Time Setting, enter to setup timezone, timeformat, dateformat, date and time.

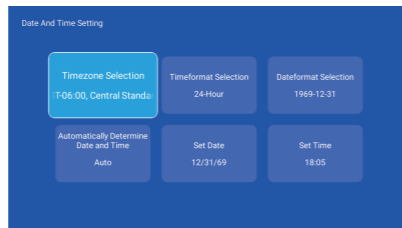

Signal

After connecting projector to other output device, enter HDMI or Audio/Video.

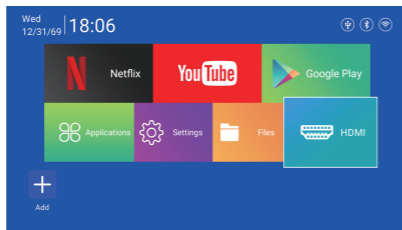

Miracast

Ensure that Android devices(phone,pad,ect)are in the same local wireless LAN with these devices

Operations on Devices:
Home Screen→My Apps→Miracast→Open miracast service→Turn on the phone mirroring→Connection

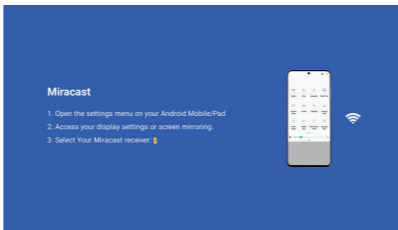

Operations Android phone devices

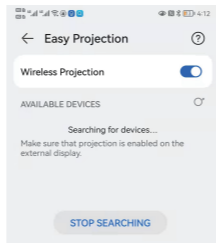

Airplay

Ensure that Apple devices(iphone,pad,ect)are in the same local wireless LAN with these devices

Operations on Devices:
Home Screen→My Apps→ Air pin→Open Air pin service→Turn on the phone mirroring→Connection

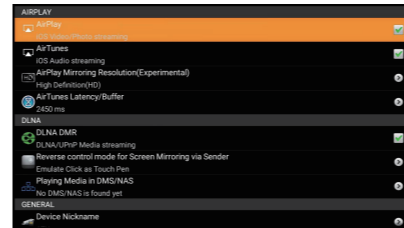

Operations iphone devices

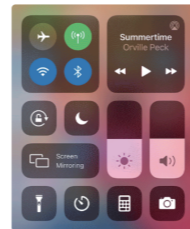

Safety instructions

• Please pay attention to important information related to the operation and maintenance of the projector. You should read this information carefully to avoid problems. Following safety instructions will increase the life of projector.

• Please consult the qualified personnel for installation and repair services, and do not use damaged wires, accessories and other peripherals.

• Projector should be kept away from flammable, explosive, strong electromagnetic interference (large radar stations, power stations, substations) ,etc. Strong ambient light (avoid direct sunlight), etc.

• Do not cover projector vents.

• Please use the original power adapter.

• Keep adequate ventilation and make sure vents are not covered to avoid projector overheating

• When projector is working, please do not look directly into the lens, the strong light will flash your eyes and cause slight pain.

• Do not bend or drag the power cord.

• Do not put power cord under projector or any heavy objects.

• Do not cover other soft materials on power cord.

• Do not heat the power cord.

• Avoid touching power adaptor with wet hands.

Disclaim

This manual is general instructions, The pictures and functions in this manual should subject to the actual product. Our company is devoting to improve product performance, we reserve the right to modify product functions and interface described in this manual without notice.

Please keep your device properly. We are not responsible for any loss caused by wrong operation of software/hardware or repairing or any other reasons. We are not responsible for any loss of any third party claims.

This manual has been carefully checked by professional engineer, please understand for any inevitable omissions.



Attention:

Please do not look directly into the lens when projecting to prevent the strong light doing harm to your eyes. Kids should use the projector under the supervision of adults.