

# *PROJECTOR*

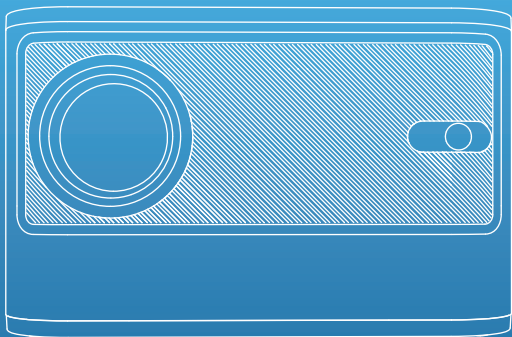

## User Guide

Please read this user's guide carefully before operating the projector, and save this guide for future use.

English







**Thank you  
for purchasing  
our projector**

---

**If you have any further enquiries or need any  
further assistance, please contact us**

# Precautions for Use

Follow these safety instructions and read these helpful tips before setting up and using the projector.

	Do not disassemble the projector. If needed, please contact your dealer for repair/replacement.
	Do not use the different power source, it may result in fire or electric shock. Please use the indicated type of power source.
	Do not look into the lens when the projector is operating. The bright light may damage your eyes.
	Do not use the projector near water or sources of heat.
	Place the projector on an even surface or stable stand. If the projector is mounted on a ceiling, it should be installed by qualified mounting hardware which designed for use with this projector.
	Unplug the projector after powering down.
	In order to maintain the performance and reliability of the projector, please leave at least 30CM between the projector and the wall.

## Helpful Tips

For incredible clarity and optimum results, operating the projector in a dark environment is recommended.

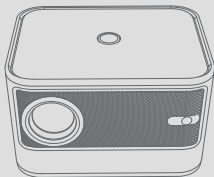

The image is blurry and can be adjusted by pressing the top focus button.

Please understand that the projector makes noise for heat dissipation during working. Nevertheless, it will not affect watching experiences when connected to an audio device.

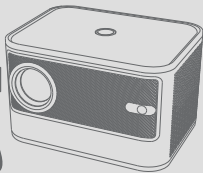
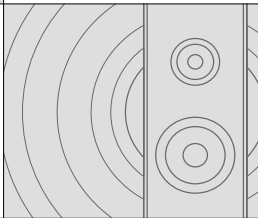

Projector is ideal for home entertainment, such as videos watching, photos viewing and games playing etc. Please be advised that the projector is not for business data presentation.



# Product Box Contents

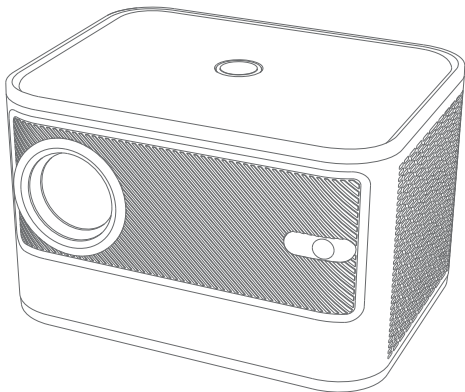

**Projector**



**Remote control**



**Instruction manual**



**Power cord**

# Projector Part Locations

## Front/side

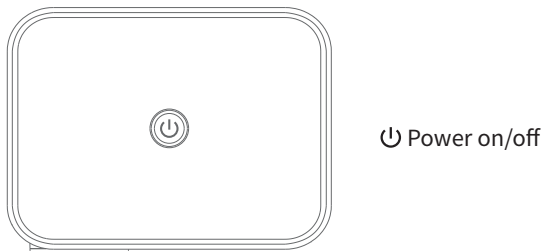
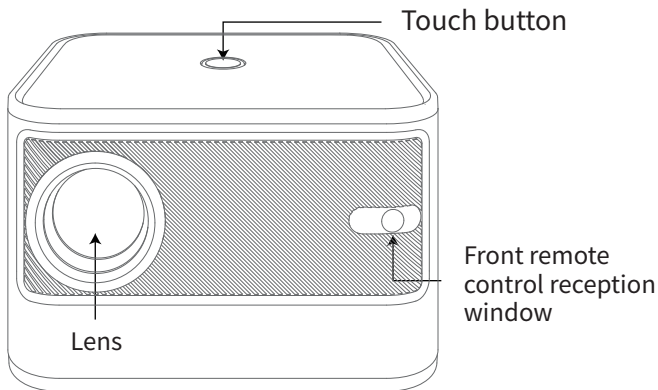

## The left side/The right side

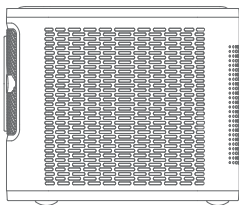

Area on the left

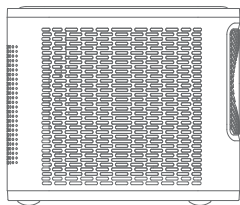

Area on the Right

## Back / Bottom

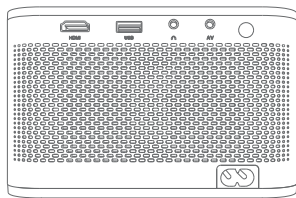

foot pad      Manual lift bracket

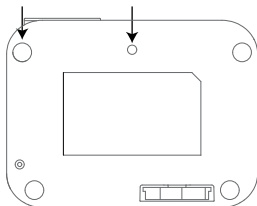





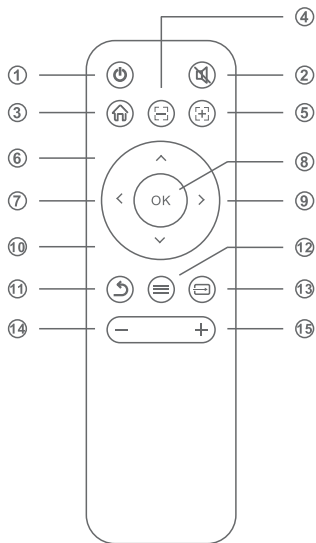









Dust net port

## Remote Control



1. Power
2. Mute
3. Home
4. Focus
5. Focus
6. UP
7. Left
8. OK
9. Right
10. Down
11. Return
12. Menu
13. Signal Source
14. Vol-
15. Vol+

 turns the projector on or off	 selects and confirms options
 turns off sound	 accesses projector menu system
 selects upward movement	 cancels/exits functions
 selects leftward movement	 back to homepage
 selects rightward movement	 adjusts speaker volume
 selects downward movement	 adjusts speaker volume
 Focus	 Focus

# Setting Up the Projector

Before projecting, please be familiar with the following suggestions of placement, installation and adjustment.

## Projector Placement and Installation

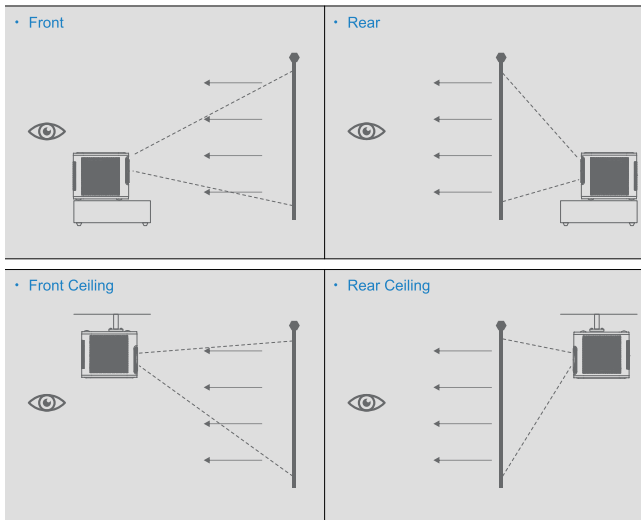

**Whether the way you choose to project your images or videos, please keep these suggestions in mind:**

1. Ensure the place you set the projector is sturdy and even;
2. Do not block the vents and always leave enough space for heat dissipation;
3. If the way you project is from the ceiling or from the rear, please ensure to select the correct projection option in the menu system.

## Projection Distance and Screen Size

The throw distance, zoom factor, aspect ratio, and other settings determine the approximate size of the image. Please refer to the following table for the relationship between projection distance and image size.

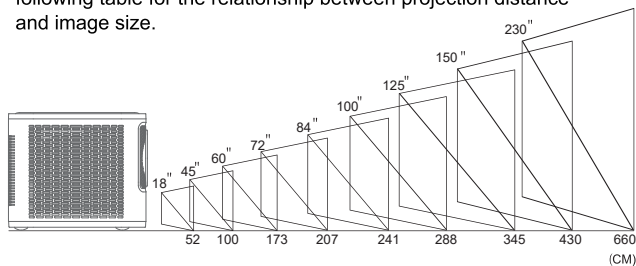

## Projector Adjustment

Except setting suitable throw distance, you can adjust the focus ring manually before projecting your images or videos:

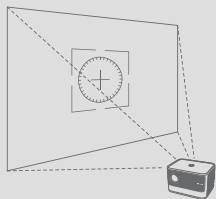

This product will automatically adjust the focus to help you get a clear picture, and you can also adjust it manually if needed.

Correct distortion by Auto or digital keystone.

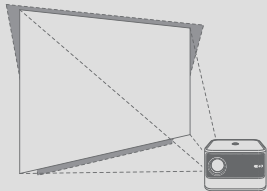

# Trapezoidal correction

Place the projector up and down the angle,  
the projector will automatically correct to the best picture.

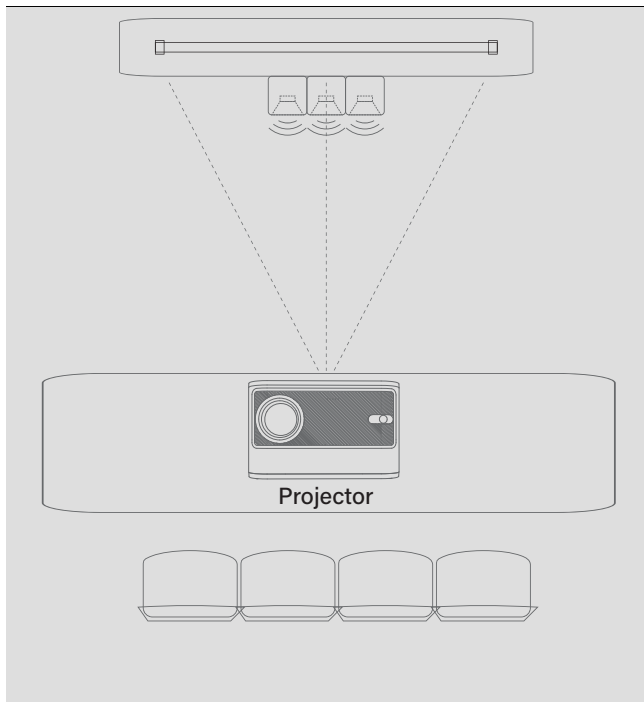

# Basic Projector Operations

Basic operations help you learn to operate projector quickly.

- Power on the projector

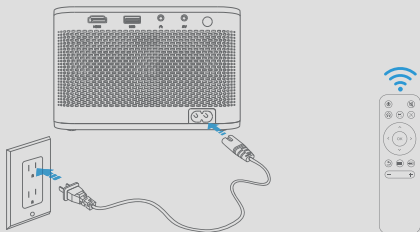

The indicator light will come on when the projector is powered up. Then press the Power button on the projector or on the remote control, it will show user interface within 2 to 5 seconds on screen.

## WIFI connection guide

- enter setting

1



Select the homepage interface setting function



## Enter Network

· Wi-Fi connection

2

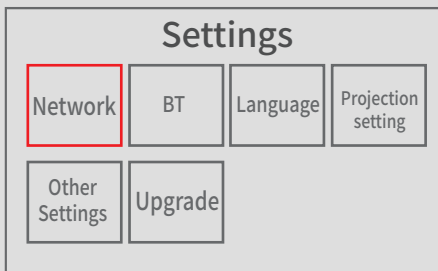

In the system settings interface, select network settings, select the corresponding network connection.

## BT Connection User Guide

· Select BT settings

1

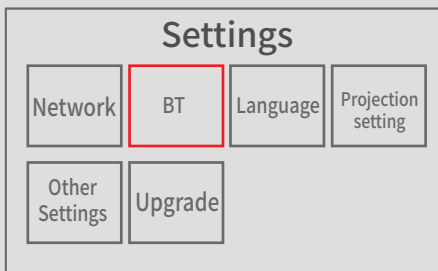

In the system settings interface, enter BT and select the corresponding device to connect.

# Projector Connections

You can connect the projector to a USB device, an audio source, an HDMI device to enjoy your presentations, images, or other videos, with premium sound.

## Introduction to Ports

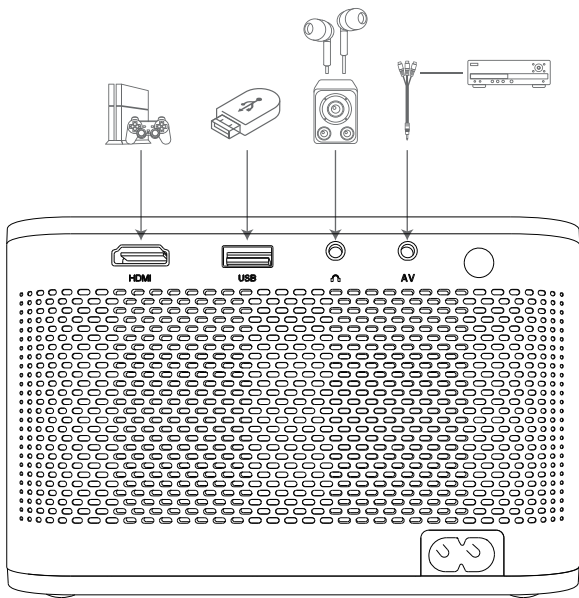

## Connecting to a device

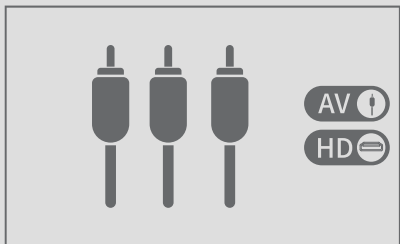



Note: Source for HDMI USB.

## Connecting to a computer

The shortcut keys for output signals from different brands are different. See the computer manual for details.

(1) Press the windows key  + P key on the keyboard and select "Copy".

(2) Find the button of the " 





" symbol on the F1~F12 buttons on the keyboard, and press the Fn button at the same time to select "Copy".

Common key combinations are as follows:

Lenovo	Fn+F3	Fujitsu	Fn+F10
Dell	Fn+F8	Haier	Fn+F3
HP	Fn+F4	NEC	Fn+F3
ThinkPad	Fn+F7	Panasonic	Fn+F3
Asus	Fn+F8	Sharp	Fn+F5
Acer	Fn+F5	Hitachi	Fn+F7
Samsung	Fn+F4	TOSHIBA	Fn+F5
Sony	Fn+F7		

Note: The above content is for reference only, please refer to the computer manual

# Projector Cleaning and Maintenance

	<p>For optimum watching experiences and longer lifetime, please clean the projector periodically.</p>
	<p>For projector maintenance, please seek help from or under the guidance of specified persons.</p>
	<p>If it is necessary to replace any parts of the projector, please feel free to contact the dealer or qualified customer service team.</p>
	<p>Before cleaning and maintaining the projector, please turn off the projector and unplug the power cord.</p>

## Projector Cleaning

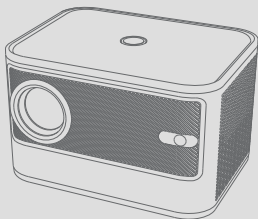

Always keep the projector clean to avoid affecting images quality and ventilation system during working caused by dust, dirt and smudge.



## Cleaning the Projector Case

Use a piece of dry, soft and lint-free cloth to remove dust or dirt;

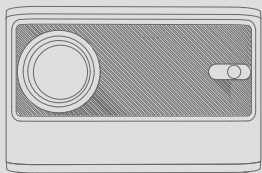

Use a piece of moistened and soft cloth with a little water and mild soap to remove stubborn dirt.

## Cleaning the Lens

Gently wipe the lens with a piece of dry and non-abrasive cloth or paper to remove dust or dirt;



Gently wipe the lens by a piece of moistened (with a little water), non-abrasive and lint-free cloth to remove stubborn dirt.

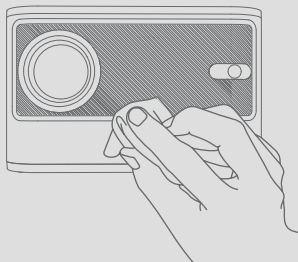

## Cleaning the Vents

Use a soft brush or a special designed small vacuum to remove the dust.

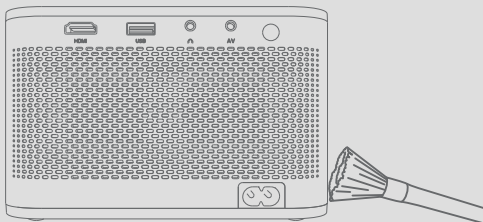

- Note: For cleaning process, do Not spray any liquid (included water) directly on any parts of the projector. Do Not use the chemical liquid to clean the projector which will damage the projector.

## Batteries Replacement of the Remote Control

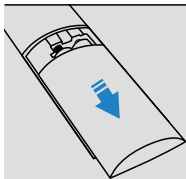

1. Open battery cover of the remote control;

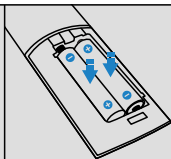

2. Insert batteries with the + and – ends as the indicators on the battery box showed;

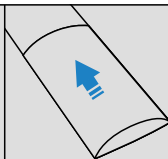

3. Close battery cover of the remote control properly.

# Technical Specifications

To know product better and use projector properly, please read the table below:

Native Resolution	1280x720 pixels
Light	LED
Keystone	Remote Adjust The Focus
Projection size	18-230 inches
Projection Distance	0.5~6.6 M
Aspect Ratio	16:9 4:3
Interface	1 x 3.5mm Audio Jack
	1 x HDMI Port
	1 x USB Port
	1 x AV Port
	1 x Power Adapter Port
Consumption	65W
Power Supply	110-240V
Operating Temperature	-10°C~45°C
Supported Languages	Multi-Lingual
Package Accessories	Instruction Manual, Remote Control, Power Adapter Port
Product Size	161*120*102MM

# Troubleshooting

As a high-tech product, the projector combined with optical, mechanical and electronic components and equipped with a protective and complicated circuit inside. To quickly solve your problems and to prevent improper using and settings, please follow operations below. If your problems or enquiries cannot be eliminated after reading the table, please do not hesitate to contact us.

Problem Description	Troubleshooting
The projector won't turn on	Check if the power source is the indicated one and the power cord is connected correctly. Make sure the power cord is not defective.
Lamp does not work after turning on the projector	Ensure power cord and power source are connected correctly.If the lamp gets damages,please contact us to replace the lamp
No images	Check whether the format and resolution of images are supported by the projector.
No response from remote control	Check whether batteries of the remote control run out or are installed correctly. Make sure there is no obstacle between the remote control and IR receiver. Always use the remote control within its effective distance (4m).
Obscure/Blurred images	Please rotate the focus ring, adjust the keystone and throw distance until the projected image is clear. Ensure the lens is clean.
Abnormal sound	Ensure the audio device is connected correctly and function well. Check if the mute or minimum volume mode is set.



# PROJEKTOR

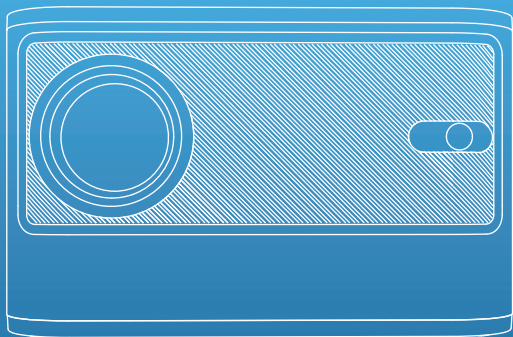

## Benutzerhandbuch

Bitte lesen Sie diese Bedienungsanleitung sorgfältig durch, bevor Sie den Projektor in Betrieb nehmen, und bewahren Sie diese Anleitung zur späteren Verwendung auf.

Deutsch







# Danke zum Kauf unser Beamer

---

**Wenn Sie weitere Fragen haben oder weitere Hilfe benötigen, kontaktieren Sie uns bitte**

## Vorsichtsmaßnahmen für die Verwendung

**Befolgen Sie diese Sicherheitshinweise und lesen Sie diese hilfreichen Tipps, bevor Sie den Projektor einrichten und verwenden.**

	<p><b>Bauen Sie den Projektor nicht auseinander. Wenden Sie sich bei Bedarf bitte an Ihren Händler für Reparatur/Ersatz</b></p>
	<p><b>Verwenden Sie keine anderen Geräte, da dies zu einem erneuten Stromschlag führen kann. Bitte beachten Sie die angegebene Art der Stromquelle.</b></p>
	<p><b>Schauen Sie nicht in das Objektiv, wenn der Projektor in Betrieb ist. Das helle Licht kann Ihre Augen schädigen</b></p>
	<p><b>Verwenden Sie den Projektor nicht in der Nähe von Wasser oder Wärmequellen</b></p>
	<p><b>Stellen Sie den Projektor auf eine ebene Fläche oder einen stabilen Ständer. Wenn das Projektoran an einer Ecke montiert wird, sollte es mit qualitativem Montage-Material installiert werden, das für die Verwendung mit diesem Projektor geeignet ist</b></p>
	<p><b>Trennen Sie den Projektor nach dem Ausschalten</b></p>
	<p><b>Um die Leistung und Zuverlässigkeit des Projekts zu erhalten, lassen Sie bitte mindestens 30 cm Abstand zwischen dem Projekt und der Wand.</b></p>

## Hilfreiche Tipps

Für unglaubliche Klarheit und optimale Ergebnisse wird empfohlen, den Projektor in einer dunklen Umgebung zu betreiben.

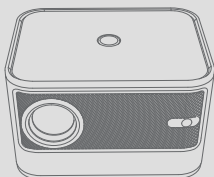

Das Bild ist verschwommen und kann durch Drücken der oberen Fokustaste angepasst werden.

Bitte haben Sie Verständnis dafür, dass der Projektor während der Arbeit Geräusche zur Wärmeableitung macht. Dennoch hat es keinen Einfluss auf das Seherlebnis, wenn es mit einem Audiogerät verbunden ist.

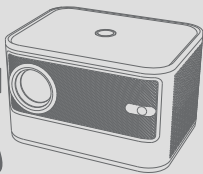
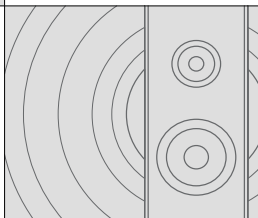

Der Projektor ist ideal für die Heimunterhaltung, z. B. zum Ansehen von Videos, Ansehen von Fotos und zum Spielen von Spielen usw. Bitte beachten Sie, dass der Projektor nicht für die Präsentation von Geschäftsdaten geeignet ist.

## Inhalt der Produktverpackung

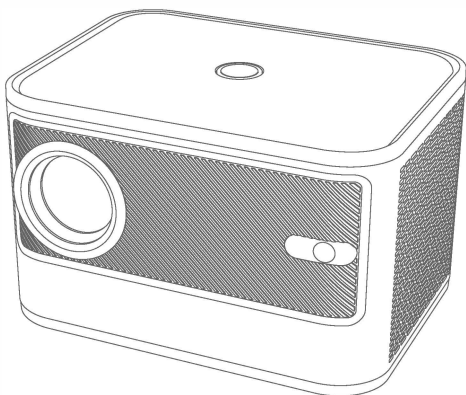

**Beamer**



**Fernbedienung**



**Bedienungsanleitung**



**Netzkabel**

# Lage der Projektorteile

## Vorderseite

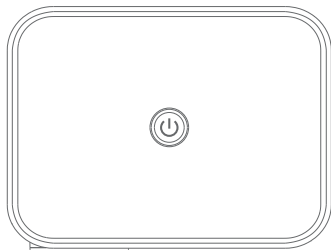
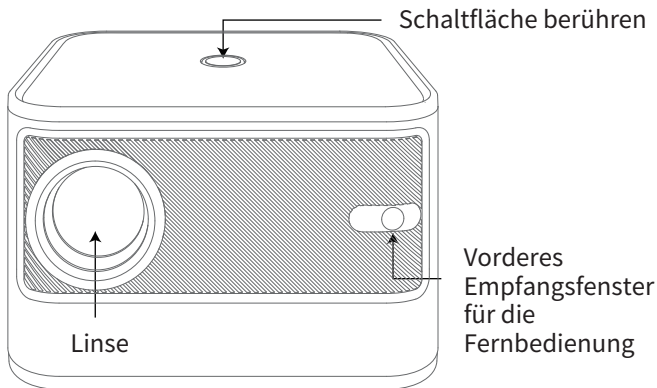

Ein-/Aus schalten

## Die linke Seite/Die rechte Seite

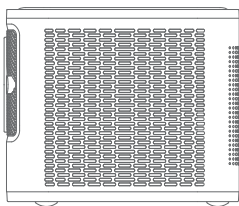

Bereich links

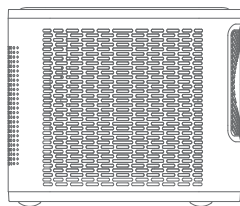

Bereich rechts

## Zurück / Unten

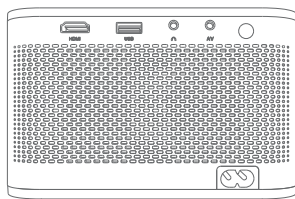

Fußpolster Manuelle Hubhalterung

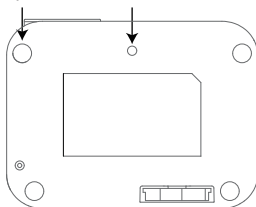

Staubnetzanschluss

# Fernbedienung

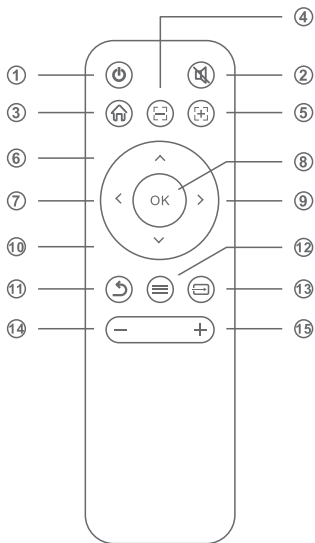

1. Leistung
2. Stumm
3. Zuhause
4. Fokus
5. Fokus
6. Auf
7. Links
8. Okay
9. Richtig
10. Unten
11. Rückgabe
12. Menü
13. Signalquelle
14. Vol-
15. Vol+

	schaltet den Projektor ein oder aus		wählt und bestätigt Optionen
	schaltet Ton aus		greift auf das Menüsystem des Projektors zu
	wählt Aufwärtsbewegung		Funktionen abbrechen/beenden
	wählt Linksbewegung		Zurück zur Startseite
	wählt die Bewegung nach rechts		stellt die Lautsprecherlautstärke ein
	wählt Abwärtsbewegung		stellt die Lautsprecherlautstärke ein
	Fokus		Fokus



# Einrichten des Projektors

Machen Sie sich vor der Projektion mit den folgenden Vorschlägen zur Platzierung, Installation und Einstellung vertraut.

## Aufstellung und Installation des Projektors

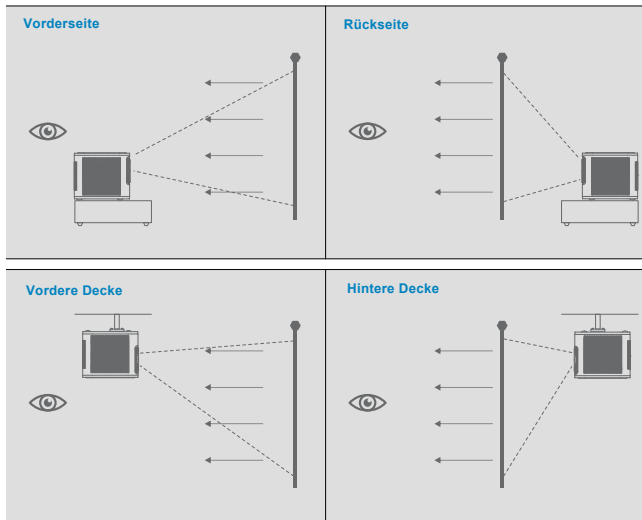

### Unabhängig davon, wie Sie Ihre Bilder oder Videos projizieren, beachten Sie bitte diese Vorschläge:

1. Stellen Sie sicher, dass der Ort, an dem Sie den Projektor aufstellen, stabil und eben ist;
2. Blockieren Sie die Vehts nicht und lassen Sie immer genügend Platz für die Wärmeableitung;
3. Wenn Sie von der Decke oder von hinten projizieren, stellen Sie bitte sicher, dass Sie die richtige Projektionsoption im Menüsystem auswählen.

## Projektionsabstand und Bildschirmgröße

Projektionsabstand, Zoomfaktor, Seitenverhältnis und andere Einstellungen bestimmen die ungefähre Größe des Bildes. Bitte beachten Sie die folgende Tabelle für die Beziehung zwischen dem Projektionsabstand

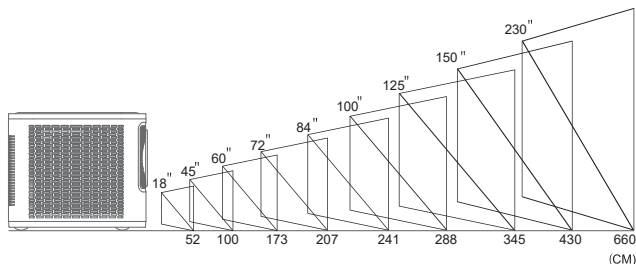

## Projektoreinstellung

Außer der Einstellung einer geeigneten Projektionsentfernung können Sie den Fokussieren manuell einstellen, bevor Sie Ihre Bilder oder Videos projizieren:

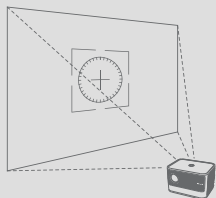

**Dieses Produkt passt den Fokus automatisch an, damit Sie ein klares Bild erhalten, und Sie können ihn bei Bedarf auch manuell anpassen.**

**Korrigieren Sie die Verzerrung durch automatische oder digitale Trapezkorrektur.**

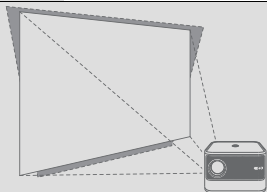

# Trapezkorrektur

Platzieren Sie den Projektor im Winkel nach oben und unten, der Projektor korrigiert automatisch auf das beste Bild.

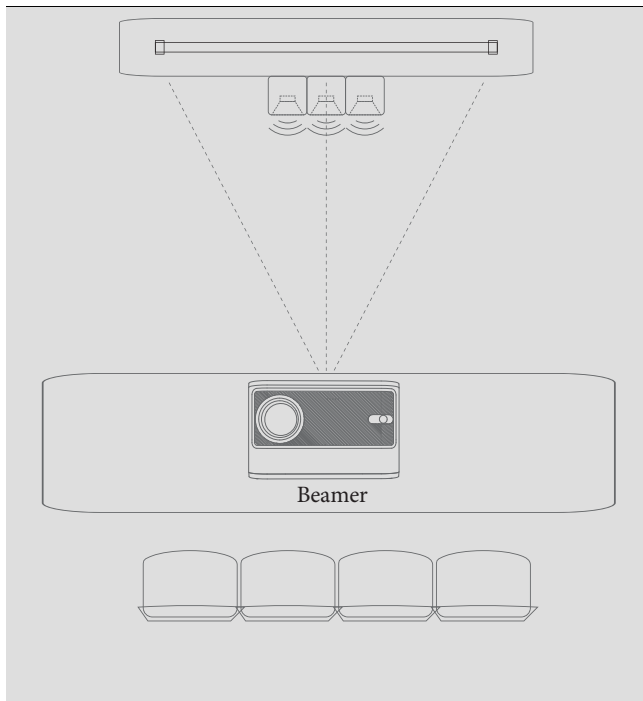

## Grundlegende Projektorbedienung

Grundlegende Bedienungen helfen Ihnen, die Bedienung des Projektors schnell zu erlernen.

Schalten Sie den Projektor ein

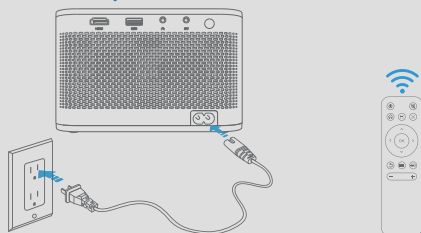

Die Kontrollleuchte leuchtet auf, wenn der Projektor eingeschaltet wird. Drücken Sie dann die Ein-/Aus-Taste am Projektor oder auf der Fernbedienung, die Benutzeroberfläche wird innerhalb von 2 bis 5 Sekunden auf dem Bildschirm angezeigt.

## WLAN-Verbindungsanleitung

• Einstellung eingeben

1



Wählen Sie die Einstellungsfunktion für die Startseitschnittstelle

## Geben Sie Netzwerk ein

· WiFi Verbindung

2

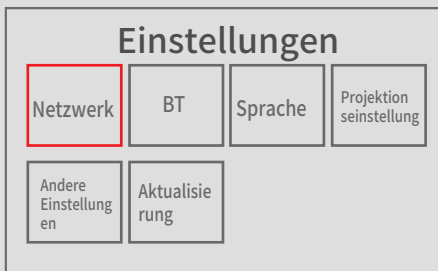

Wählen Sie in der Benutzeroberfläche der Systemeinstellungen Netzwerkeinstellungen aus und wählen Sie die entsprechende Netzwerkverbindung aus.

## BT Connection-Benutzerhandbuch

· Select BT settings

1

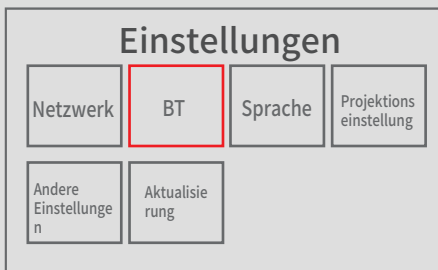

Geben Sie in der Benutzeroberfläche der Systemeinstellungen BT ein und wählen Sie das entsprechende Gerät zum Verbinden aus.

# Projektoranschlüsse

Sie können den Projektor an ein USB-Gerät, eine Audioquelle oder ein HDMI-Gerät anschließen, um Ihre Präsentationen, Bilder oder andere Videos mit erstklassigem Sound zu genießen.

## Einführung in Häfen

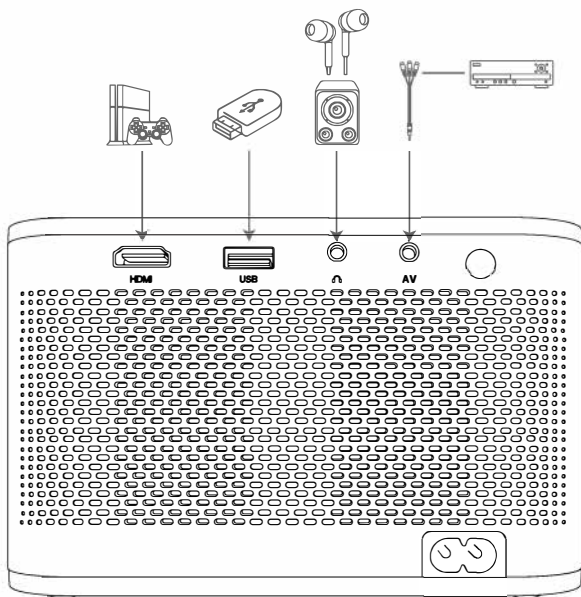

## Verbinden mit einem Gerät

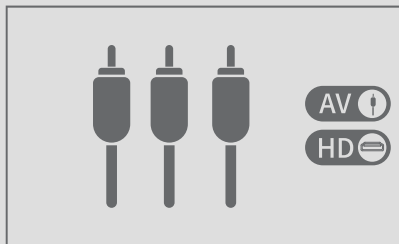



**Hinweis:** Quelle für HDMI USB.

## Anschließen an einen Computern

Die Tastenkombinationen für Ausgangssignale verschiedener Marken sind unterschiedlich. Einzelheiten finden Sie im Computerhandbuch.

(1) Drücken Sie die Windows-Taste  +P +P auf der Tastatur und wählen Sie "Kopieren".





(2) Suchen Sie die Taste mit dem Symbol "|" auf den Tasten F1~F12 auf der Tastatur, und drücken Sie gleichzeitig die Taste Fn, um "Kopieren" auszuwählen.

Gängige Tastenkombinationen sind wie folgt:

Lenovo	Fn+F3	Fujitsu	Fn+F10
Dell	Fn+F8	Haier	Fn+F3
HP	Fn+F4	NEC	Fn+F3
ThinkPad	Fn+F7	Panasonic	Fn+F3
Asus	Fn+F8	Sharp	Fn+F5
Acer	Fn+F5	Hitachi	Fn+F7
Samsung	Fn+F4	TOSHIBA	Fn+F5
Sony	Fn+F7		

**Hinweis:** Der obige Inhalt dient nur als Referenz, bitte schlagen Sie im Computerhandbuch nach

# Reinigung und Wartung des Projektors

	Für ein optimales Fernseherlebnis und eine längere Lebensdauer reinigen Sie den Projektor bitte regelmäßig.
	Wenden Sie sich für die Wartung des Projektors bitte an oder unter der Anleitung bestimmter Personen.
	Wenn Teile des Projektors ausgetauscht werden müssen, wenden Sie sich bitte an den Händler oder das qualifizierte Kundendienstteam.
	Bevor Sie den Projektor reinigen und warten, schalten Sie den Projektor bitte aus und ziehen Sie das Netzkabel ab.

## Projektorreinigung

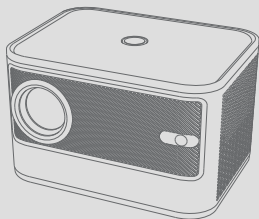

Halten Sie den Projektor immer sauber, um eine Beeinträchtigung der Bildqualität und des Belüftungssystems während der Arbeit durch Staub, Schmutz und Schmutz zu vermeiden.





## Reinigen des Projektorgehäuses

Verwenden Sie ein trockenes, weiches und fusselfreies Tuch, um Staub oder Schmutz zu entfernen;

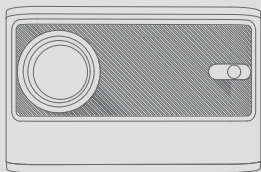

Verwenden Sie ein angefeuchtetes und weiches Tuch mit etwas Wasser und milder Seife, um hartnäckigen Schmutz zu entfernen.

## Reinigung der Linse

Wischen Sie das Objektiv vorsichtig mit einem trockenen und nicht scheuernden Tuch oder Papier ab, um Staub oder Schmutz zu entfernen;

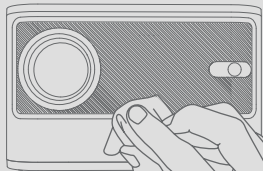

Wischen Sie das Objektiv vorsichtig mit einem angefeuchteten (mit etwas Wasser), nicht scheuernden und fusselfreien Tuch ab, um hartnäckigen Schmutz zu entfernen.

## Reinigen der Lüftungsschlitze

Verwenden Sie eine weiche Bürste oder einen speziell entwickelten kleinen Staubsauger, um den Staub zu entfernen.

·Hinweis: Zum Reinigen keine Flüssigkeit sprühen (mitgeliefertes Wasser) direkt auf Teile des Projektors. Verwenden Sie zum Reinigen des Projektors keine chemische Flüssigkeit, die den Projektor beschädigen würde.

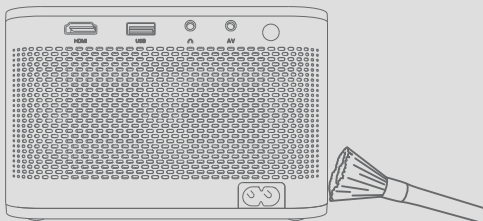

## Batterien Austausch der Fernbedienung

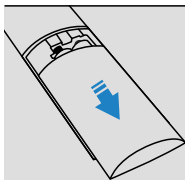

1. Öffnen Sie die Batterieabdeckung der Fernbedienung;

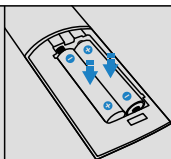

2. Legen Sie die Batterien mit den +und-Enden ein, wie die Anzeigen auf dem Batteriekasten zeigen;

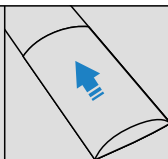

3. Schließen Sie die Batterieabdeckung der Fernbedienung ordnungsgemäß.

# Technische Spezifikationen

Um das Produkt besser kennenzulernen und den Projektor richtig zu verwenden, lesen Sie bitte die folgende Tabelle:

Native Auflösung	1280 x 720 Pixel
Licht	LED
Schlussstein	Romote Stellen Sie den Fokus ein
Projektionsgröße	18-230 Zoll
Projektionsabstand	0.5~6.6 M
Seitenverhältnis	16:9 4:3
Schnittstelle	1 × 3,5-mm-Audiobuchse
	1xHDMI-Anschluss
	1xUSB-Anschluss
	1xAV-Anschluss
	1xNetzadapteranschluss
Verbrauch	65W
Stromversorgung	110-240V
Betriebstemperatur	-10°C~45°C
Unterstützte Sprachen	Mehrsprachig
Paketzubehör	Bedienungsanleitung, Fernsteuerungs-Netzadapteranschluss
Produktgröße	161*120*102MM

# Fehlerbehebung

Als High-Tech-Produkt ist der Projektor mit optischen, mechanischen und elektronischen Komponenten kombiniert und mit einer schützenden und komplizierten Schaltung im Inneren ausgestattet. Um Ihre Probleme schnell zu lösen und unsachgemäße Verwendung und Einstellungen zu verhindern, befolgen Sie bitte die nachstehenden Schritte. Sollten sich Ihre Probleme oder Fragen nach dem Lesen der Tabelle nicht ausräumen lassen, zögern Sie bitte nicht uns zu kontaktieren.

Problembeschreibung	Fehlerbehebung
Der Projektor lässt sich nicht einschalten	Überprüfen Sie, ob die Stromquelle der angegebenen entspricht und das Netzkabel richtig angeschlossen ist. Stellen Sie sicher, dass das Netzkabel nicht defekt ist.
Die Lampe funktioniert nach dem Einschalten des Projektors nicht	Stellen Sie sicher, dass Netzkabel und Stromquelle richtig angeschlossen sind. Wenn die Lampe beschädigt wird, kontaktieren Sie uns bitte, um die Lampe auszutauschen
Keine Bilder	Prüfen Sie, ob das Format und die Auflösung der Bilder vom Projektor unterstützt werden.
Keine Reaktion von der Fernbedienung	Prüfen Sie, ob die Batterien der Fernbedienung leer oder richtig eingelegt sind. Stellen Sie sicher, dass sich kein Hindernis zwischen der Fernbedienung und dem IR-Empfänger befindet. Verwenden Sie die Fernbedienung immer innerhalb ihrer effektiven Reichweite (4 m).
Verschwommene/ verschwommene Bilder	Bitte drehen Sie den Fokusring, passen Sie die Trapezverzerrung und den Projektionsabstand an, bis das projizierte Bild klar ist. Stellen Sie sicher, dass das Objektiv sauber ist.
Abnormaler Klang	Stellen Sie sicher, dass das Audiogerät richtig angeschlossen ist und gut funktioniert. Überprüfen Sie, ob der Stumm- oder Mindestlautstärkemodeus eingestellt ist.

# *Proyector*

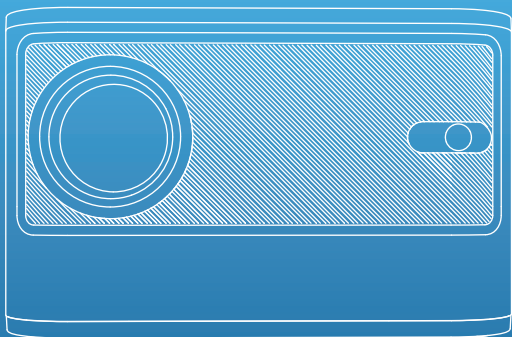

## Guía Del Usuario

Lea atentamente esta guía del usuario antes de utilizar el proyector y guárdela para su uso futuro.

**Español**





# Gracias por comprar nuestro proyector

---

Si tiene alguna duda o necesita más ayuda, póngase en contacto con nosotros.

## Precauciones de uso

Siga estas instrucciones de seguridad y lea estos útiles consejos antes de instalar y utilizar el proyector.

	No desmonte el proyector, si es necesario, póngase en contacto con su distribuidor para su reparación o sustitución.
	No utilice una fuente de alimentación diferente, ya que podría provocar un incendio o una descarga eléctrica.
	Utilice el tipo de fuente de alimentación indicado. No mire al objetivo cuando el proyector esté en funcionamiento.
	La luz brillante puede dañar sus ojos.
	Coloque el proyector en una superficie plana o en un soporte estable. Si el proyector se monta en el techo, debe instalarse con herramientas de montaje cualificadas y diseñadas para su uso con este proyector.
	Desenchufe el proyector después de apagarlo.
	Para mantener el rendimiento y la fiabilidad del proyector, deje al menos 30CM entre el proyector y la pared.

# Precauciones de uso

Para obtener una claridad increíble y resultados óptimos se recomienda utilizar el proyector en un entorno oscuro.

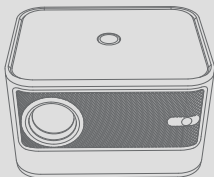

La imagen es borrosa y puede ajustarse pulsando el botón de enfoque superior.

Por favor, comprenda que el proyector hace ruido para disipar el calor durante su funcionamiento, pero no afectará a la experiencia de ver la televisión si se conecta a un dispositivo de audio.

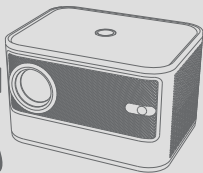
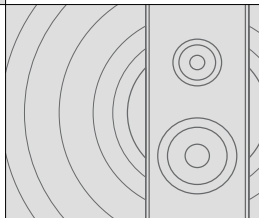

El proyector es ideal para el entretenimiento doméstico, como la visualización de vídeos, fotos y juegos, etc. Por favor, tenga en cuenta que el proyector no es para la presentación de datos de negocios.



# Contenido de la caja del producto

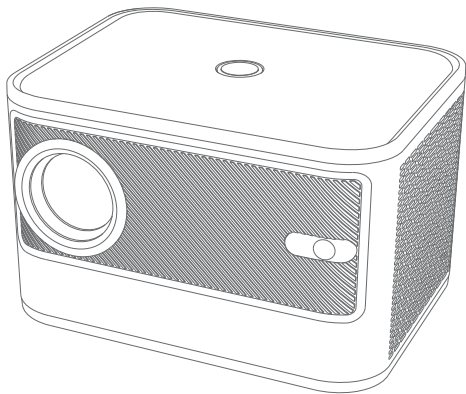

Proyector



Mando a distancia

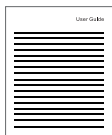

Manual de instrucciones



Cable de alimentación

# Ubicación de las piezas del proyector

## Frontal/lateral

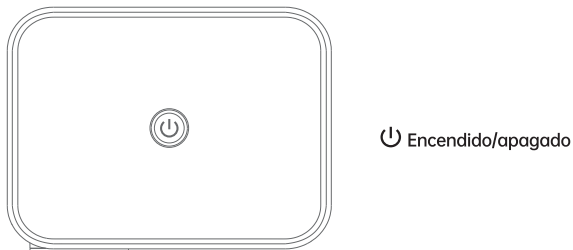
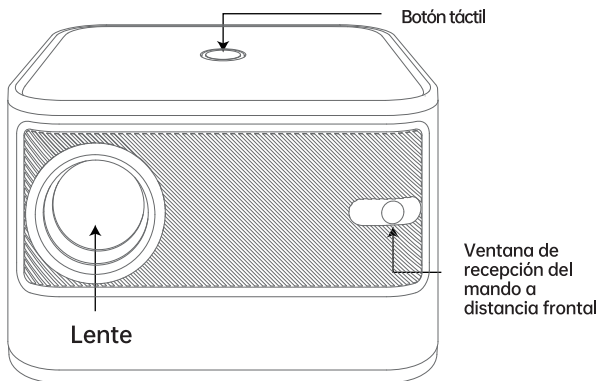

## El lado izquierdo/el lado derecho

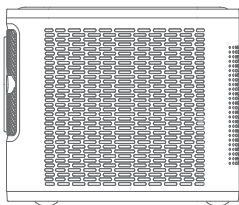

Área de la izquierda

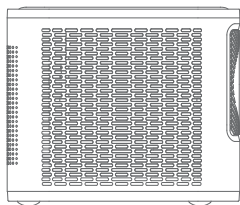

Área de la derecha

## Parte trasera/inferior

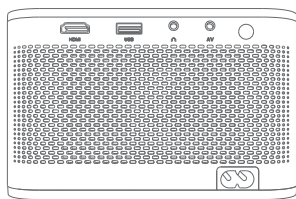

Almohadilla  
para los pies

Soporte de  
elevación manual

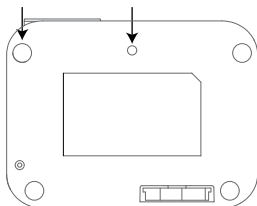





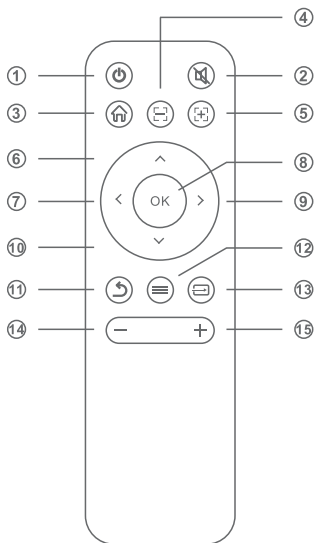









Puerto de la red  
antipolvo

# Mando a distancia



1. Potencia
2. Mute
3. Inicio
4. Enfocar
5. Focus
6. UP
7. Izquierda
8. OK
9. Derecha
10. Abajo
11. Retorno
12. Menú
13. Fuente de la señal
14. Vol-
15. Vol+

 Enciende o apaga el proyector	 Selecciona y confirma opciones
 Desactiva el sonido	 Accede al sistema de menús del proyector
 Selecciona el movimiento hacia arriba	 Selecciona el movimiento hacia arriba
 Selecciona el movimiento hacia la izquierda	 Cancela/sale de funciones
 Selecciona el movimiento hacia la derecha	 Volver a la página de inicio
 Selecciona el movimiento hacia abajo	 Ajusta el volumen del altavoz
 Enfoque	 Enfoque

# Instalación del proyector

## Colocación e instalación del proyector

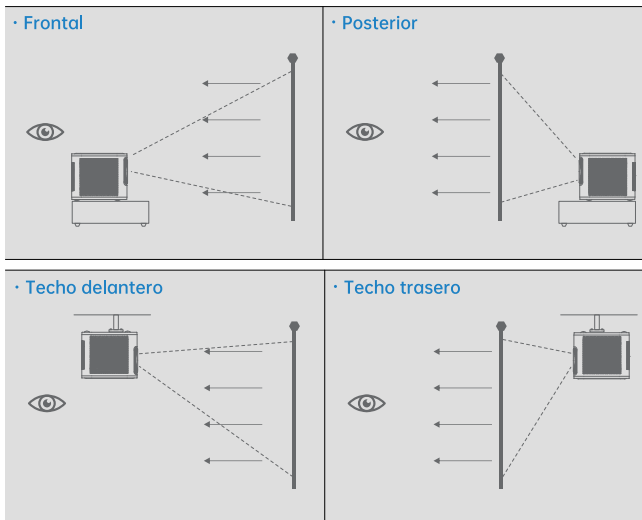

**Whether the way you choose to project your images or videos, please keep these suggestions in mind:**

1. Ensure the place you set the projector is sturdy and even;
2. Do not block the vents and always leave enough space for heat dissipation;
3. If the way you project is from the ceiling or from the rear, please ensure to select the correct projection option in the menu system.

# Distancia de proyección y tamaño de la pantalla

La distancia de proyección, el factor de zoom, la relación de aspecto y otros ajustes determinan el tamaño aproximado de la imagen. Consulte la siguiente tabla para conocer la relación entre la distancia de proyección y el tamaño de la imagen.

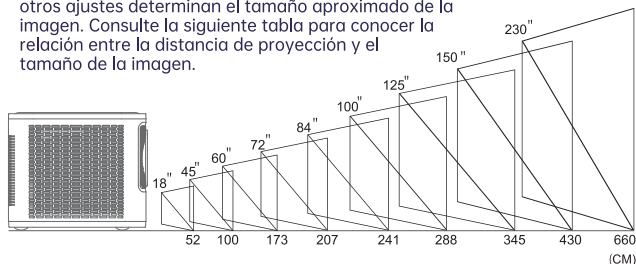

## Ajuste del proyector

Aparte de ajustar la distancia de proyección adecuada, puede ajustar el anillo de enfoque manualmente antes de proyectar sus imágenes o vídeos:

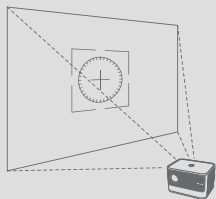

Este producto ajustará automáticamente el enfoque para ayudarle a obtener una imagen clara, y también puede ajustarlo manualmente si es necesario.

Corrige la distorsión por medio de la distorsión trapezoidal automática o digital.

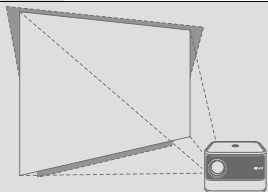

# Corrección trapezoidal

Coloque el proyector arriba y abajo del ángulo, el proyector corregirá automáticamente la mejor imagen.

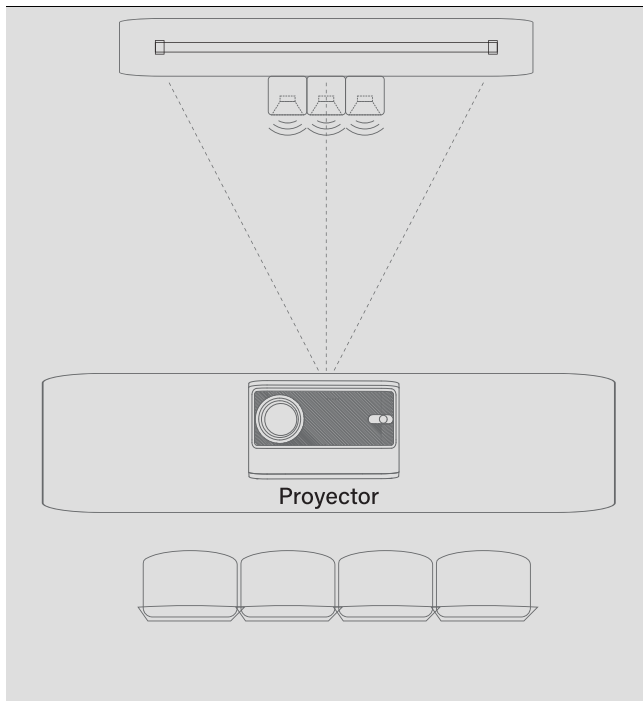

# Operaciones básicas del proyector

Las operaciones básicas le ayudarán a aprender a manejar el proyector rápidamente.

## Encender el proyector

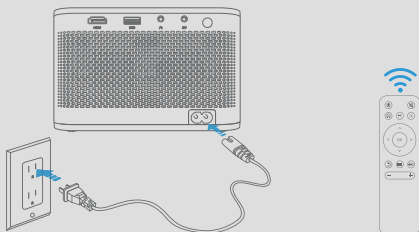

La luz indicadora se encenderá cuando el proyector esté encendido. A continuación, pulse el botón de encendido del proyector o del mando a distancia, y se mostrará la interfaz de usuario en un plazo de 2 a 5 Segundos en la pantalla.

# Guía de conexión WIFI

## Entrar en la configuración

1

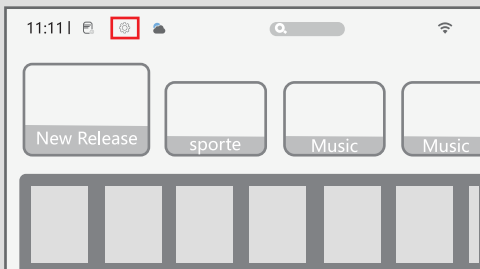

Seleccione la función de configuración de la interfaz de la página de inicio



# Introduzca la red

Conexión Wi-Fi

2

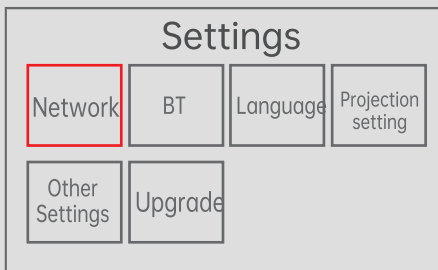

En la interfaz de ajustes del sistema, seleccione los ajustes de red, seleccione la conexión de red correspondiente.

# Guía del usuario de la conexión BT

Seleccione los ajustes de BT

1

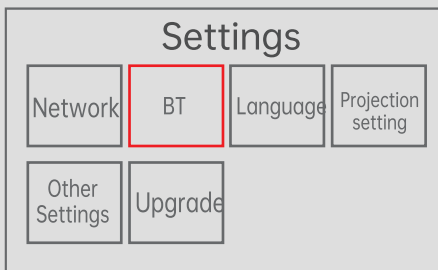

En la interfaz de ajustes del sistema, entre en BT y seleccione el dispositivo correspondiente para conectarse.

# Conexiones del proyector

Puede conectar el proyector a un dispositivo USB, una fuente de audio, un dispositivo HDMI para disfrutar de sus presentaciones, imágenes u otros vídeos, con un sonido de primera calidad.

## Introducción a los puertos

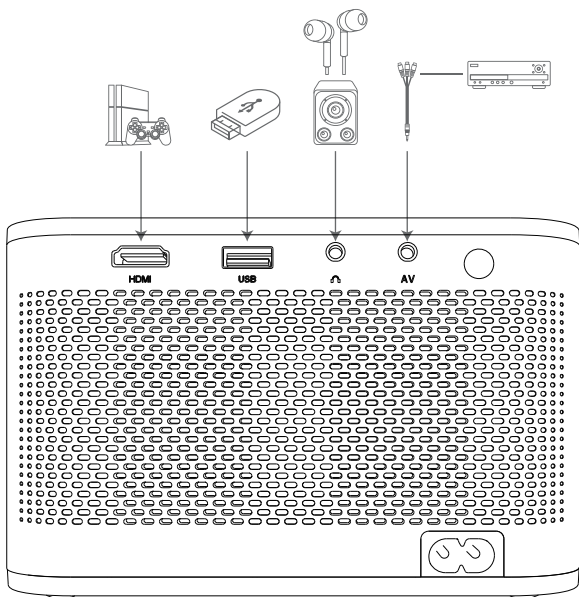

## Conexión a un dispositivo

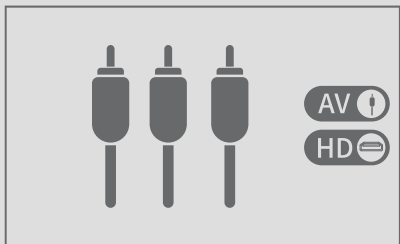

Nota: Fuente de HDMI USB.

## Conexión a un ordenador

Las teclas de acceso directo para las señales de salida de diferentes marcas son diferentes. Consulte el manual del ordenador para más detalles.

(1) Pulse la tecla de Windows +P en el teclado y seleccione "Copiar".





(2) Busque el botón del símbolo "" en los botones F1~F12 del teclado, y pulse el botón Fn al mismo tiempo para seleccionar "Copiar".

Las combinaciones de teclas más comunes son las siguientes: Lenovo

Lenovo	Fn+F3	Fujitsu	Fn+F10
Dell	Fn+F8	Haier	Fn+F3
HP	Fn+F4	NEC	Fn+F3
ThinkPad	Fn+F7	Panasonic	Fn+F3
Asus	Fn+F8	Sharp	Fn+F5
Acer	Fn+F5	Hitachi	Fn+F7
Samsung	Fn+F4	TOSHIBA	Fn+F5
Sony	Fn+F7		

Nota: El contenido anterior es sólo de referencia, por favor, consulte el manual del ordenador

## Limpieza y mantenimiento del proyector

	Para una experiencia de visualización óptima y una vida útil más larga, limpie el proyector periódicamente.
	Para el mantenimiento del proyector, por favor busque la ayuda de o bajo la guía de las personas especificadas.
	Si es necesario sustituir alguna pieza del proyector, no dude en ponerse en contacto con el distribuidor o con un equipo de atención al cliente cualificado.
	Antes de limpiar y realizar el mantenimiento del proyector, apáguelo y desenchufe el cable de alimentación.

## Limpieza del proyector

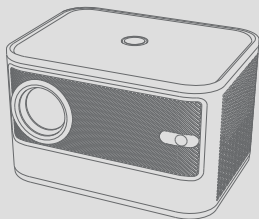

Mantenga siempre limpio el proyector para evitar que el polvo, la suciedad y las manchas afecten a la calidad de las imágenes y al sistema de ventilación durante el funcionamiento.



## Limpieza de la caja del proyector

Utilice un paño seco, suave y sin pelusas para eliminar el polvo o la suciedad.

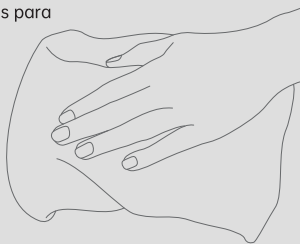
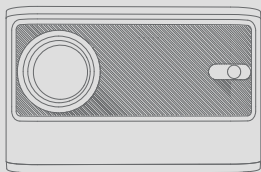

Utilice un paño suave y húmedo con un poco de agua y jabón suave para eliminar la suciedad persistente.

## Limpieza de la lente

Limpe suavemente la lente con un trozo de tela o papel seco y no abrasivo para eliminar el polvo o la suciedad;



Limpe suavemente el objetivo con un trozo de humedecido (con un poco de agua). No abrasivo y sin pelusas para eliminar la suciedad persistente.

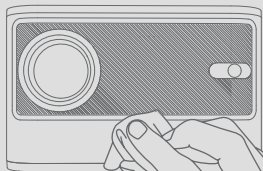

## Limpieza de la caja del proyector

Utilice un cepillo suave o una aspiradora pequeña especialmente diseñada para eliminar el polvo

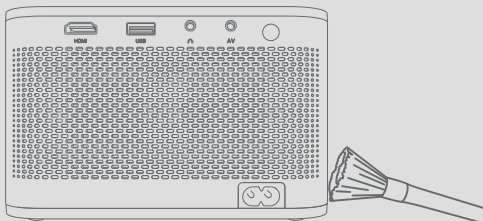

Nota: Para el proceso de limpieza, no rocíe ningún líquido (incluido el agua) directamente sobre cualquier parte del proyector. No utilice ningún líquido químico para limpiar el proyector, ya que lo dañará.



## Sustitución de las pilas del mando a distancia

Una ilustración de la tapa de las pilas del mando a distancia que se está abriendo. Una flecha azul apunta hacia abajo, indicando la dirección de movimiento.	Una ilustración de la caja de las pilas con las pilas ya insertadas. Flechas azules indican la dirección de inserción de las pilas.	Una ilustración de la tapa de las pilas que se está cerrando. Una flecha azul apunta hacia arriba, indicando la dirección de movimiento.
1. Abra la tapa de las pilas de	2. Inserte las pilas con los extremos + y - como los indicadores de la caja de las pilas;	3. Cierre bien la tapa de las pilas del mando a distancia.

# Especificaciones técnicas

Para conocer mejor el producto y utilizar las propiedades del proyector, lea la siguiente tabla

Resolucion nativa	1280x720 pixels
Luz	LED
Piedra clave	Remote adjust the focus
Tamaño de proyección	18-230 inches
Distancia de proyección	0.5~6.6 M
Aspecto	16:9 4:3
Interfaz	1 * Conector de audio de 3,5 mm
	1* Puerto HDMI
	1* Puerto USB
	1*Puerto AV
	1*puerto para adaptador de corriente
Consumo	65W
Fuente de alimentación	110-240V
Temperatura de funcionamiento	-10°C~45°C
Idiomas admitidos	Multilingüe
Accesorios del paquete	Manual de instrucciones, mando a distancia, puerto adaptador de corriente
Tamaño del producto	161*120*102MM

# Solución de problemas

Como producto de alta tecnología, el proyector está combinado con componentes ópticos, mecánicos y electrónicos y está equipado con un complicado circuito de protección en su interior. Para resolver rápidamente sus problemas y evitar el uso y los ajustes inadecuados, siga las siguientes operaciones. Si no puede resolver sus problemas o consultas después de leer la tabla, no dude en ponerse en contacto con nosotros.

Problem Description	Troubleshooting
El proyector no se enciende	Compruebe si la fuente de alimentación es la indicada y la tarjeta de alimentación está conectada correctamente. Asegúrese de que la tarjeta de alimentación no está defectuosa.
La lámpara no funciona después de encender el proyector	La lámpara no funciona después de encender el proyector. Asegúrese de que la tarjeta de alimentación y la fuente de alimentación están conectadas correctamente. Si la lámpara se daña, póngase en contacto con nosotros para sustituirla.
No hay imágenes	Compruebe si el formato y la resolución de las imágenes son compatibles con el proyector.
No hay respuesta del mando a distancia	Compruebe si las pilas del mando a distancia se han agotado o están instaladas correctamente. Asegúrese de que no hay ningún obstáculo entre el mando a distancia y el receptor IR. Utilice siempre el mando a distancia dentro de su distancia efectiva (4m).
Imágenes oscuras/ borrosas	Por favor, gire el anillo de enfoque y ajuste la distancia de proyección hasta que la imagen del proyector sea clara. imagen proyectada sea clara. Asegúrese de que el objetivo está limpio.
Sonido anormal	Asegúrese de que el dispositivo de audio está conectado correctamente y funciona bien. Compruebe si el modo de silencio o de volumen mínimo está ajustado.