

Jackery

Model: JS-40A

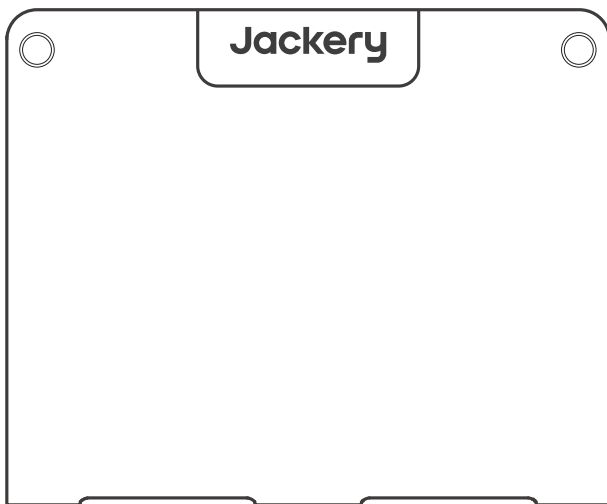

The image is for reference only.

USER MANUAL

Jackery SolarSaga 40 Mini

GB SOLAR PANEL QUICK START GUIDE

FR POUR UTILISER LE PANNEAU SOLAIRE

DE SO VERWENDEST DU DAS SOLARPANEL

IT PER UTILIZZARE IL PANNELLO SOLARE

ES INSTRUCCIONES DE USO DEL PANEL SOLAR

PT GUIA RÁPIDO DO PAINEL SOLAR

JP ソーラーパネル取扱説明書

CN 太阳能板展开说明

1

- Release the magnetic buckle.
- Détachez la fermeture aimantée.
- Löse den Magnetverschluss.
- Staccare la fibbia magnetica.
- Suelte la hebilla magnética.
- Solte a fivela magnética.
- マグネットバックルを外す
- 打开磁吸扣

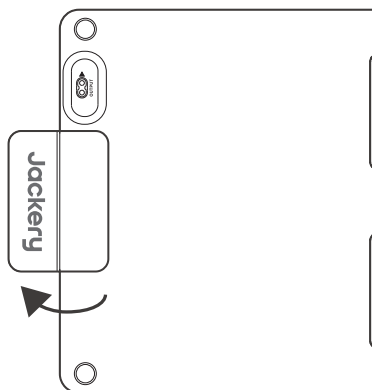

2

- Extend both sides of the panel.
- Ouvrez les deux parties du panneau solaire.
- Falte beide Seiten des Solarpanels aus.
- Estendere entrambi i lati del pannello.
- Extienda ambos lados del panel.
- Estenda ambos os lados do painel.
- 両側に広げる
- 往两边展开

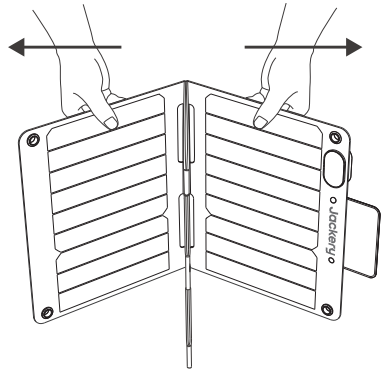

3

- Pull the concealed latch from the center to release it.
- Tirez sur les attaches au centre pour ouvrir le panneau en grand.
- Zieh die Seiten auseinander und löse den Verschluss in der Mitte.
- Tirare la chiusura a scomparsa dal centro per sbloccarla.
- Tire del pestillo oculto desde el centro para liberarlo.
- Puxe a trava oculta do centro para soltá-la.
- 真ん中の隠しボタンを外す
- 从中间拉开暗扣

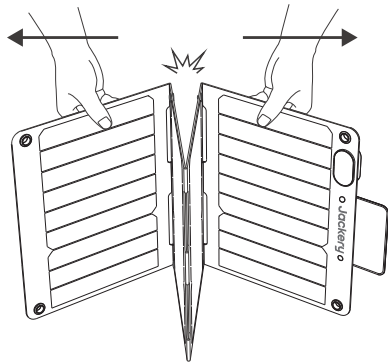

4

- Unfold the panel completely.
- Dépliez le panneau complètement.
- Klappe das Solarpanel vollständig auf.
- Aprire completamente il pannello.
- Despliegue el panel por completo.
- Desdobre o painel completamente.
- 広げる
- 展开

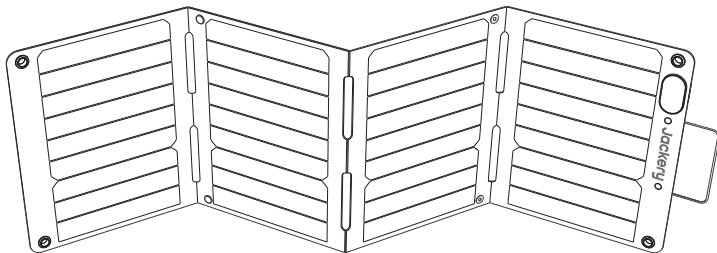

5

- Position it towards the sun and connect it to a portable power station.
- Placez-le face au soleil et branchez-le à une station d'énergie portable.
- Richte es zur Sonne aus und schließe es an eine tragbare Ladestation an.
- Posizionarlo verso il sole e collegarlo a una centrale elettrica portatile.
- Colóquelo en dirección al sol y conéctelo a una central eléctrica portátil.
- Posicione-o voltado para o sol e conecte-o a uma estação de energia portátil.
- 太陽に向かい、ポータブル電源に接続する
- 对准太阳并连接户外电源

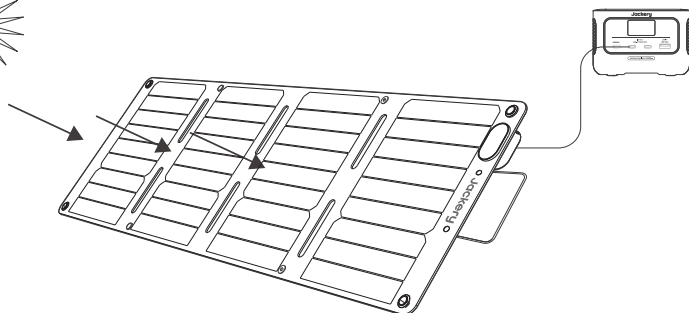

CONTENTS

GB English	05-07
FR Français	08-10
DE Deutsch	11-13
IT Italiano	14-16
ES Español	17-19
PT Português	20-22
JP 日本語	23-25
CN 中国	26-28

TECHNICAL SPECIFICATIONS

SolarSaga 40 Mini

Product Name	SolarSaga 40 Mini
Model	JS-40A
Maximum Power (Pmax)	40W±5%
Unfolded Size	Around 1020×300×18.5mm
Folded Size	Around 252×300×30mm
Weight	Around 2.6 lbs / 1.2 kg
Open circuit voltage (Voc)	25V±5%
Short circuit current (Isc)	2.07A±5%
Optimum Operating Voltage (Vmp)	20.9V±5%
Optimum Operating Current (Imp)	1.91A±5%
Operating Temperature Range	-4°F~149°F (-20°C~65°C)
Maximum System Voltage	30V
Maximum Reverse Current	6A
Protection Class Against Electric Shock	Class III
Waterproof Level	IP68
Consumer Goods Category	IEC TS 63163 Consumer Product Category 1
Voltage Temperature Coefficient	-0.3%/°C
Power Temperature Coefficient	-0.39%/°C
Maximum Number of Series Connections	1
Maximum Number of Parallel Connections	3

STC (1000W/m², 25°C, AM 1.5).

Multifunctional Adapter





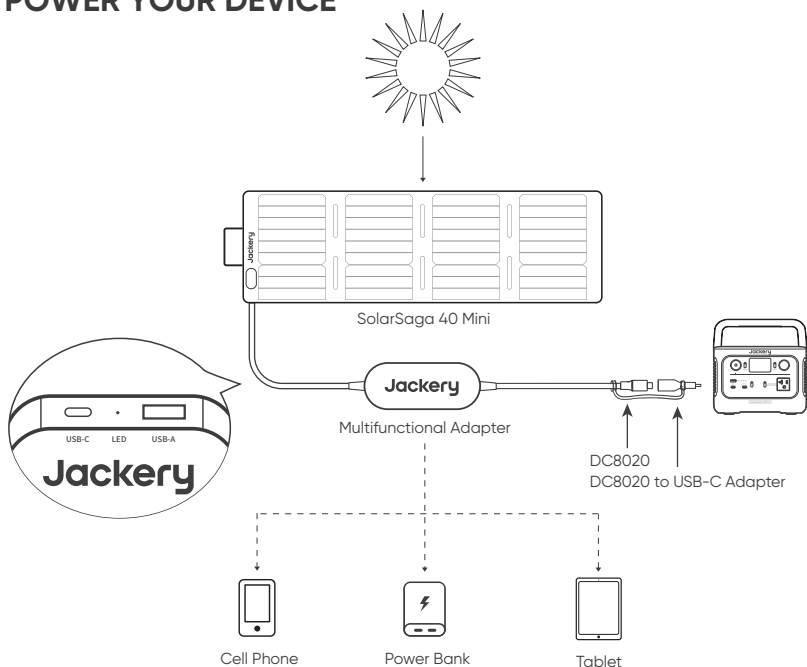

USB-A Output	5V⇒2.4A
USB-C Output	5V⇒3A

POWER YOUR DEVICE

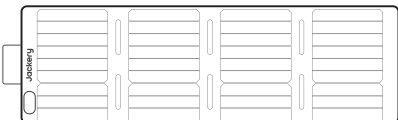

*Note: The DC8020 to USB-C adapter is only for charging Jackery power station; please do not use it for charging other devices.

PACKAGE LIST

- ①  SolarSaga 40 Mini
- ②  Accessories Bag
- ③  DC8020 to USB-C Adapter
- ④  Multifunctional Solar Charging Cable
- ⑤  User Manual
- ⑥  Carabiner X2

*This multifunctional solar charging cable is only suitable for charging the Jackery SolarSaga 40 Mini and should not be used with other solar panels.

SAFETY PRECAUTIONS WHEN USING

Solar Panel Safety Tips

- * Do not flex or bend the folding solar panels.
- * Do not place folding solar panels in shading places, while tree shades, buildings, and any other obstructions should be minimized.
- * Do not soak the solar panels in water or other liquid.
- * Do not clean the solar panel with water, please gently wipe it with a damp cloth.
- * Do not use or store solar panels near open flames or flammable materials.
- * Do not scratch the surface of solar panels with sharp objects.
- * Prevent corrosive substances to damage solar panels.
- * Do not step on or place heavy objects on the solar panels.
- * Do not disassemble the solar panels.
- * The output circuit of the solar panels must be correctly connected to the equipment. Please do not short-circuit the positive and negative poles. Ensure that there is no gap between the connector and the insulated connector. If there is a gap, sparks or electrical shocks will occur.
- * Check the connection status of each component, including cables, wires and plugs.

WARRANTY

The product is covered by a limited warranty from Jackery for the original purchaser that covers the product from defects in workmanship and materials for 36 months from the date of purchase (damages from normal wear and tear, alteration, misuse, neglect, accident, service by anyone other than authorized service center, or act of God are not included).

During the warranty period and upon verification of defects, this product will be replaced when returned with proper proof of purchase.

2 Years Extended Warranty: To activate the Warranty Extension, you must register your product online or contact our customer service team at hello.eu@jackery.com to extend the standard warranty runtime.

CUSTOMER SERVICE

- 🕒 36-month limited warranty
- 📞 Lifetime technical support
- ✉ hello.eu@jackery.com

CONTACT US

For any inquiries or comments concerning our products, please send an email to hello.eu@jackery.com, and we will respond to you as soon as possible. If there is any quality-related issue with the product, you may request a replacement or refund by submitting a request form at www.jackery.com/support/.

SPÉCIFICATIONS TECHNIQUES

SolarSaga 40 Mini

Nom du produit	SolarSaga 40 Mini
Numéro de modèle	JS-40A
Puissance Maximum (Pmax)	40W±5%
Taille dépliée	Environ 1020×300×18.5mm
Taille pliée	Environ 252×300×30mm
Poids	Environ 2.6 lbs / 1.2 kg
Tension en circuit ouvert (Voc)	25V±5%
Courant de court-circuit (Isc)	2.07A±5%
Tension de fonctionnement (Vmp)	20.9V±5%
Courant de fonctionnement (Imp)	1.91A±5%
Plage de température de fonctionnement	-4°F~149°F (-20°C~65°C)
Tension maximale du système	30V
Courant inverse maximal	6A
Classe de protection contre les chocs électriques	Classe III
Niveau étanche	IP68
Catégorie de biens de consommation	IEC TS 63163 Catégorie de produits de consommation 1
Coefficient de température de tension	-0.3%/°C
Coefficient de température d'alimentation	-0.39%/°C
Nombre maximum de connexions en série	1
Nombre maximal de connexions parallèles	3

STC (1000W/m², 25°C, AM 1.5).

Adaptateur multifonctionnel





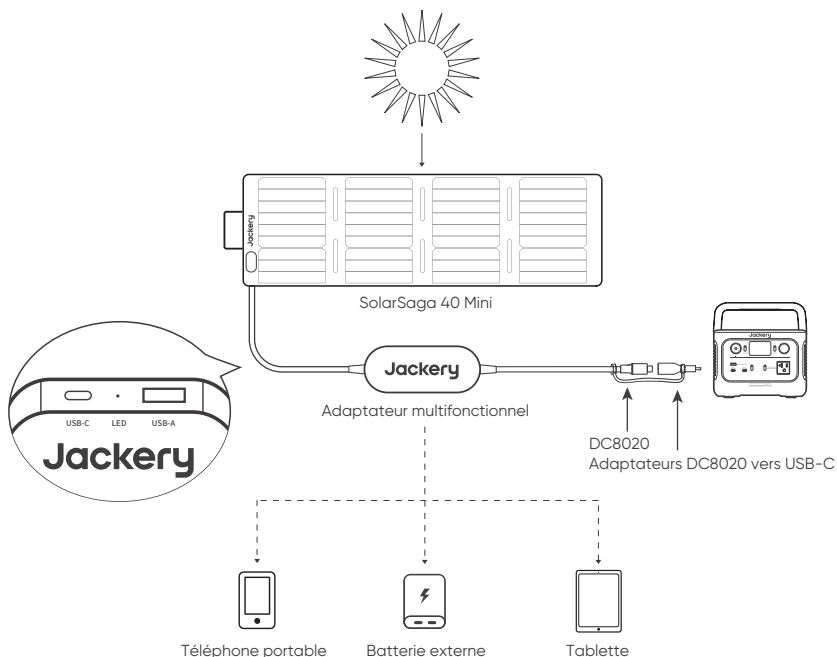

Sortie USB-A	5V⇄2.4A
Sortie USB-C	5V⇄3A

ALIMENTEZ VOTRE APPAREIL

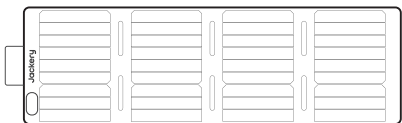

*Remarque : L'adaptateur DC8020 vers USB-C est destiné uniquement à la charge des dispositifs de stockage d'énergie Jackery. Ne l'utilisez pas pour charger d'autres appareils.

CONTENU DE L'EMBALLAGE

- ①  SolarSaga 40 Mini
- ②  Trousse d'accessoires
- ③  Adaptateurs DC8020 vers USB-C
- ④  Câble de recharge solaire multifonctionnel
- ⑤  Manuel D'utilisation
- ⑥  Mousqueton X2

*Ce câble de charge polyvalent est uniquement compatible avec le SolarSaga 40 Mini, veuillez ne pas l'utiliser avec d'autres modèles de panneaux solaires.

CONSIGNES DE SÉCURITÉ LORS DE L'UTILISATION

Panneaux solaires conseils de sécurité



- * Ne pas flexer ou plier les panneaux solaires pliables.
- * Ne placez pas de panneaux solaires pliants dans des endroits ombragés, tandis que les stores d'arbres, les bâtiments et tout autre obstacle doivent être minimisés.
- * Ne trempez pas les panneaux solaires dans l'eau ou tout autre liquide.
- * Ne nettoyez pas le panneau solaire avec de l'eau, essuyez-le doucement avec un chiffon humide.
- * N'utilisez pas et ne stockez pas de panneaux solaires à proximité de flammes nues ou de matériaux inflammables.
- * Ne rayez pas la surface des panneaux solaires avec des objets pointus.
- * Empêchez les substances corrosives d'endommager les panneaux solaires.
- * Ne marchez pas et ne placez pas d'objets lourds sur les panneaux solaires.
- * Ne démontez pas les panneaux solaires.
- * Le circuit de sortie des panneaux solaires doit être correctement connecté à l'équipement.
- * Veuillez ne pas court-circuiter les pôles positifs et négatifs. Assurez-vous qu'il n'y a pas d'espace entre le connecteur et le connecteur isolé. S'il y a un espace, des étincelles ou des chocs électriques se produiront.
- * Vérifiez l'état de connexion de chaque composant, y compris les câbles, les fils et les fiches.

GARANTIE

Le produit est couvert par une garantie limitée de Jackery pour l'acheteur d'origine qui couvre le produit contre les défauts de fabrication et de matériaux pendant 36 mois à compter de la date d'achat (dommages dus à l'usure normale, altération, mauvaise utilisation, négligence, accident, service par toute personne autre qu'un centre de service autorisé, ou l'acte de Dieu n'est pas inclus). Pendant la période de garantie et après vérification des défauts, le produit sera remplacé lorsqu'il sera retourné avec une preuve d'achat appropriée.

Garantie prolongée de 2 ans : Pour activer la prolongation de la garantie, vous devez enregistrer votre produit en ligne ou contacter le service client à l'adresse hello.eu@jackery.com.

SERVICE CLIENTS

-  Garantie limitée de 36 mois
-  Assistance technique à vie
-  hello.eu@jackery.com

CONTACTEZ-NOUS

Pour toute demande ou commentaire concernant nos produits, merci d'envoyer un e-mail à hello.eu@jackery.com, et nous vous répondrons dans les plus brefs délais. S'il y a un problème de qualité avec le produit, vous pouvez demander un remplacement ou un remboursement en soumettant un formulaire de demande à www.jackery.com/support/.

TECHNISCHE DATEN

SolarSaga 40 Mini

Name	SolarSaga 40 Mini
Modell	JS-40A
Maximale Leistung (Pmax)	40W±5%
Aufgeklappte Größe	ca. 1020×300×18.5mm
Geschlossene Größe	ca. 252×300×30mm
Nettogewicht	ca. 2.6 lbs / 1.2 kg
Leerlaufspannung (Voc)	25V±5%
Strom bei Kurzschluss (Isc)	2.07A±5%
Betriebsspannung (Vmp)	20.9V±5%
Betriebsstrom (Imp)	1.91A±5%
Betriebstemperaturbereich	-4°F~149°F (-20°C~65°C)
Maximale Systemspannung	30V
Maximaler Rückstrom	6A
Schutzklasse gegen Stromschlag	Klasse III
IP-Schutzklasse	IP68
Arten von Konsumgütern	IEC TS 63163 Konsumgüter in Kategorie 1
Spannungstemperaturkoeffizient	-0.3%/°C
Leistungstemperaturkoeffizient	-0.39%/°C
Maximale Anzahl in Reihenschaltung	1
Maximale Anzahl in Parallelschaltung	3

STC (1000W/m², 25°C, AM 1.5).

Multifunktionsadapter

USB-A (Ausgang)	5V⇒2.4A
USB-C (Ausgang)	5V⇒3A

STROM FÜR IHR GERÄT

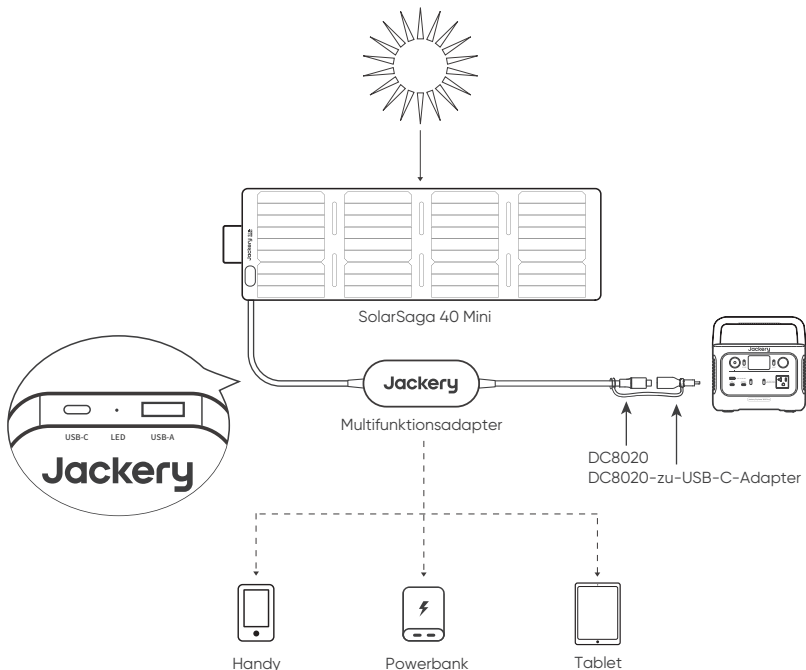

*Hinweis: Der Adapter von DC8020 auf USB-C kann nur zum Aufladen von Jackery verwendet werden. Bitte verwenden Sie ihn nicht zum Aufladen anderer Geräte.

PAKETLISTE

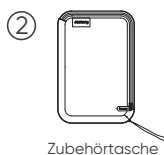
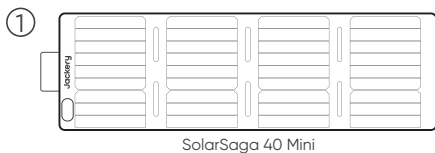

DC8020-zu-USB-C-Adapter



Multifunktionales Solarladekabel



Manual do Utilizador



Karabiner X2

*Dieses Multifunktions-Ladekabel ist ausschließlich für SolarSaga 40 Mini geeignet und darf nicht für andere Solarmodule verwendet werden.

SICHERHEITSVORKEHRUNGEN BEI DER VERWENDUNG

Sicherheits tipps

- * NICHT biegen Sie die faltbare Solarplatte.
- * NICHT stellen Sie faltbare Solarplatte an schattigen Stellen auf, während Baumschatten, Gebäude und andere Hindernisse minimiert werden sollten.
- * NICHT weichen die Solarplatte nicht in Wasser oder anderen Flüssigkeiten ein.
- * NICHT reinigen Sie die Solarplatte mit Wasser, sondern wischen Sie es vorsichtig mit einem feuchten Tuch ab.
- * NICHT verwenden oder lagern Sie die Solarplatte in der Nähe von offenen Flammen oder brennbaren Materialien.
- * NICHT kratzen Sie die Oberfläche von der Solarplatte nicht mit scharfen Gegenständen.
- * Verhindern Sie, dass ätzende Substanzen die Solarplatte schädigen. NICHT Treten Sie auf die Solarplatte und stellen Sie Keine schweren Gegenstände darauf.
- * NICHT Zerlegen Sie die Solarplatte.
- * Der Ausgangskreis die Solarplatte muss korrekt an das Gerät angeschlossen sein.
- * Bitte schließen Sie die positiven und negativen Pole nicht mit dem Kurzschluss.
- * Stellen Sie sicher, dass zwischen dem Stecker und dem isolierten Stecker kein Spalt vorhanden ist. Wenn es ein Spalt gibt, treten Funken oder Stromschläge auf.
- * Überprüfen Sie den Verbindungsstatus jeder Komponente, einschließlich Kabel, Drähte und Stecker.

GARANTIE

Der ursprüngliche Käufer hat Anspruch auf eine eingeschränkte Garantie von Jackery für das Produkt, die für 36 Monate ab dem Kaufdatum gilt und die Verarbeitungs- und Materialfehler abdeckt (Schäden aufgrund von normaler Abnutzung, Veränderung, Missbrauch, Vernachlässigung, Unfall, Wartung durch nicht autorisierte Servicezentren oder höhere Gewalt sind nicht mit einbegriffen).

Während der Garantiezeit und bei Vorlage eines ordnungsgemäßen Kaufnachweises wird das Produkt nach Überprüfung der Mängel ersetzt.

2 Jahre erweiterte Garantie: Um die Garantieverlängerung zu aktivieren, müssen Sie Ihr Produkt online registrieren oder wenden Sie sich an unseren Kundendienst unter hello.eu@jackery.com zur Verlängerung der Standard-Garantiezeit.

KUNDENDIENST

-  36 Monate eingeschränkte Garantie
-  Lebenslanger technischer Support
-  hello.eu@jackery.com

KONTAKT

Wenn Sie Fragen oder Anmerkungen zu unseren Produkten haben, senden Sie bitte eine E-Mail an hello.eu@jackery.com. Wir werden uns so schnell wie möglich mit Ihnen in Verbindung setzen. Wenn es Qualitätsprobleme mit dem Produkt gibt, können Sie einen Ersatz oder eine Rückerstattung beantragen, indem Sie ein Anfrageformular unter www.jackery.com/support/ senden.

SPECIFICHE TECNICHE

SolarSaga 40 Mini

Nome	SolarSaga 40 Mini
Modello	JS-40A
Potenza massima (Pmax)	40W±5%
Misura una volta aperto	ca. 1020×300×18.5mm
Misura da chiuso	ca. 252×300×30mm
Peso netto prodotto	ca. 2.6 lbs / 1.2 kg
Tensione circuito aperto (Voc)	25V±5%
Corrente al cortocircuito (Isc)	2.07A±5%
Tensione di funzionamento (Vmp)	20.9V±5%
Corrente di funzionamento (Imp)	1.91A±5%
Intervallo temperatura di funzionamento	-4°F~149°F (-20°C~65°C)
Tensione massima di sistema	30V
Corrente massima invertita	6A
Classe di protezione contro elettrocuzioni	Classe III
Livello di impermeabilità	IP68
Categoria bene di consumo	IEC TS 63163 Categoria di prodotti per consumatori I
Coefficiente temperatura tensione	-0.3%/°C
Coefficiente temperatura potenza	-0.39%/°C
Numero massimo di connessioni in serie	1
Numero massimo di connessioni in parallelo	3

STC (1000W/m², 25°C, AM 1.5).

Adattatore multifunzionale

Uscita USB-A	5V↔2.4A
Uscita USB-C	5V↔3A

ALIMENTA IL TUO DISPOSITIVO

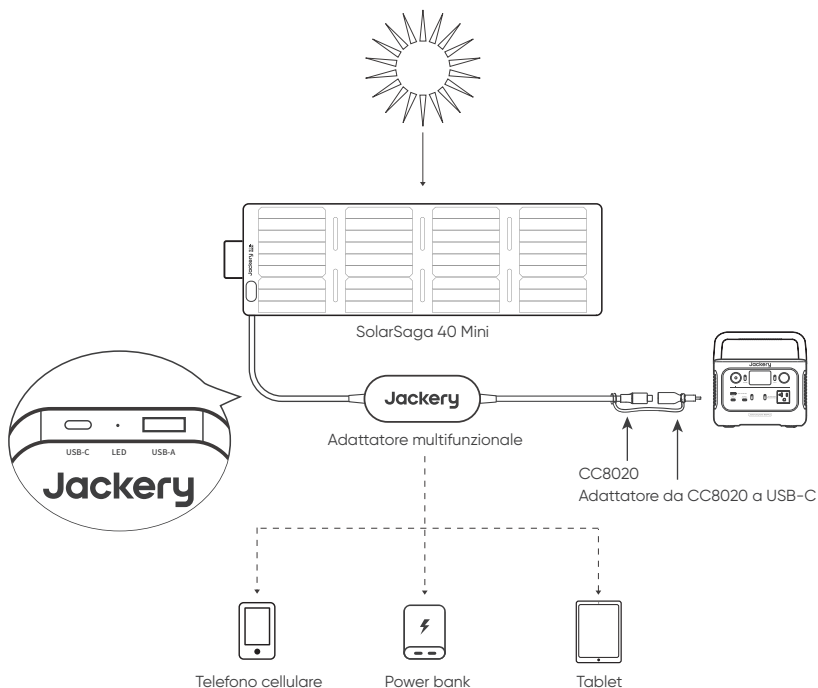

*Attenzione: l'adattatore di CC8020 per USB-C serve meramente l'accumulo e la ricarica di Jackery, non serve la ricarica di altri dispositivi.

CONTENUTO DELLA CONFEZIONE

- ①  SolarSaga 40 Mini
- ②  Borsa per accessori
- ③  Adattatore da CC8020 a USB-C
- ④  Cavo di ricarica solare multifunzionale
- ⑤  Manuale d'uso
- ⑥  Moschettone X2

*Questo cavo di ricarica multifunzione è compatibile solo con il SolarSaga 40 Mini. Non utilizzare con altri modelli di pannelli solari.

OPERAZIONI DI BASE

Suggerimenti per la Sicurezza

- * Non flettere o piegare i pannelli solari pieghevoli.
- * Non posizionare pannelli solari pieghevoli in luoghi ombreggiati, mentre le ombre degli alberi, gli edifici e qualsiasi altro ostacolo dovrebbero essere ridotti al minimo.
- * Non immergere i pannelli solari in acqua o altri liquidi.
- * Non pulire il pannello solare con acqua, pulirlo delicatamente con un panno umido.
- * Non utilizzare o conservare i pannelli solari vicino a fiamme libere o materiali infiammabili.
- * Non graffiare la superficie dei pannelli solari con oggetti appuntiti.
- * Prevenire i pannelli solari dal danno di sostanze corrosive.
- * Non calpestare o posizionare oggetti pesanti sui pannelli solari.
- * Non smontare i pannelli solari. Il circuito di uscita dei pannelli solari deve essere correttamente collegato all'apparecchiatura. Non mandare in corto circuito i poli positivo e negativo. Assicurarsi che non vi sia spazio tra il connettore e il connettore isolato. Se c'è uno spazio vuoto, si verificheranno scintille o scosse elettriche.
- * Verificare lo stato di connessione di ogni componente, inclusi cavi, fili e spine.
- * Il prodotto non può essere utilizzato per installazioni fisse; si prega di riporre i pannelli solari portatili in caso di vento, grandine e altre intemperie per evitare danni al prodotto o altri pericoli.
- * Rischio di scosse elettriche causate da danni al prodotto.



AVVISO

Il prodotto è coperto da una garanzia limitata di Jackery per l'acquirente originale che copre il prodotto da difetti di materiali e lavorazione per 36 mesi dalla data di acquisto (danni da normale usura, alterazione, uso improprio, negligenza, incidenti, assistenza da parte di soggetti diversi da un centro di assistenza autorizzato o cause di forza maggiore non sono inclusi).

Durante il periodo di garanzia e previa verifica dei difetti, questo prodotto verrà sostituito quando restituito con un'adeguata prova di acquisto.

La garanzia estesa di 2 anni: per attivare l'estensione della garanzia, è necessario registrare il prodotto online o contattare il nostro servizio clienti all'indirizzo hello.eu@jackery.com per estendere la durata standard della garanzia.

ASSISTENZA CLIENTI

-  Garanzia limitata di 36 mesi
-  Supporto tecnico a vita
-  hello.eu@jackery.com

CONTATTACI

Per qualsiasi domanda o commento sui nostri prodotti, si prega di inviare un'e-mail a hello.eu@jackery.com, e ti risponderemo al più presto possibile. Se c'è qualche problema relativo alla qualità con il prodotto, puoi richiedere una sostituzione o un rimborso presentando un modulo di richiesta a www.jackery.com/support/.

ESPECIFICACIONES TÉCNICAS

SolarSaga 40 Mini

Nombre del producto	SolarSaga 40 Mini
Nº de modelo	JS-40A
Poder Maximo (Pmax)	40W±5%
Tamaño desplegado	Alrededor de 1020×300×18.5mm
Tamaño plegado	Alrededor de 252×300×30mm
Peso	Alrededor de 2.6 libras / 1.2 kg
Voltaje de Circuito Abierto (Voc)	25V±5%
Corriente de Cortocircuito (Isc)	2.07A±5%
Voltaje de trabajo (Vmp)	20.9V±5%
Corriente de trabajo (Imp)	1.91A±5%
Rango de Temperatura de Funcionamiento	-4°F~149°F (-20°C~65°C)
Voltaje máximo del sistema	30V
Corriente inversa máxima	6A
Clase de protección contra descargas eléctricas	Clase III
Nivel impermeable	IP68
Arten von Konsumgütern	IEC TS 63163 Konsumgüter in Kategorie 1
Coefficiente de temperatura de voltaje	-0.3%/°C
Coefficiente de temperatura de potencia	-0.39%/°C
Cantidad máxima de conexiones en serie	1
Cantidad máxima de conexiones en paralelo	3

STC (1000W/m², 25°C, AM 1.5).

Adaptador multifunción



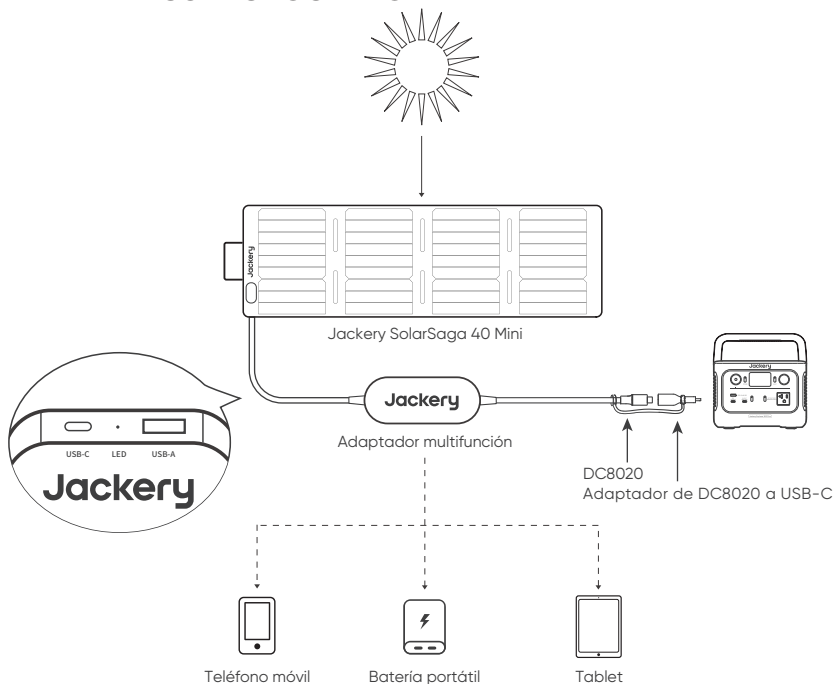

Salida USB-A	5V⇄2.4A
Salida USB-C	5V⇄3A

ALIMENTE SU DISPOSITIVO

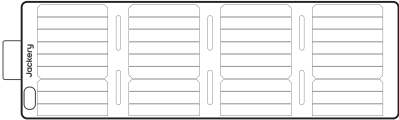
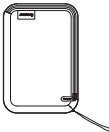

*Atención: el adaptador DC8020 a USB-C solo se puede utilizar para cargar el almacenamiento Jackery, no lo utilice para cargar otros dispositivos.

LISTA DE PAQUETE

- ①  SolarSaga 40 Mini
- ②  Bolsa de accesorios
- ③  Adaptador de DC8020 a USB-C
- ④  Cable de carga solar multifunción
- ⑤  Manual de Usuario
- ⑥  Mosquetón X2

*Este cable de carga multifunción solo es compatible con el SolarSaga 40 Mini, no lo use con otros modelos de paneles solares.

PRECAUCIONES DE SEGURIDAD AL UTILIZARLO

Consejos de seguridad para paneles solares

- * No doble los paneles solares plegables.
- * No coloque paneles solares plegables en lugares con sombra, mientras que las sombras de los árboles, edificios, y cualquier otra obstrucción debe minimizarse.
- * No sumerja los paneles solares en agua u otro líquido.
- * No limpie el panel solar con agua, límpielo suavemente con un paño húmedo.
- * No use ni almacene paneles solares cerca de llamas abiertas o materia les inflamables.
- * No raye la superficie de los paneles solares con objetos afilados.
- * Evitar que las sustancias corrosivas dañen los paneles solares.
- * No pise ni coloque objetos pesados sobre los paneles solares.
- * No desmonte los paneles solares.
- * El circuito de salida de los paneles solares debe estar correctamente conectado al equipo.
- * No cortocircuite los polos positivo y negativo. Asegúrese de que no haya espacio entre el conector y el conector aislado. Si hay un espacio, se producirán chispas o descargas eléctricas.
- * Verifique el estado de conexión de cada componente, incluidos cables, alambres y enchufes.

GARANTÍA

La garantía Jackery cubre todos los defectos de fabricación en materiales y mano de obra cuando se usa en condiciones normales y de acuerdo con nuestro manual de usuario por un periodo de 36 meses a partir de la fecha de compra (daños por uso y desgaste normal, alteración, mal uso, negligencia, accidente, servicio por cualquier persona que no sea un centro de servicio autorizado o por fuerza mayor no están incluidos).

Durante el periodo de garantía y tras la verificación de defectos, el producto será reemplazado cuando se devuelva con el comprobante de compra adecuado.

Dos años de garantía extendida: Para activar la extensión de la garantía, debe registrar su producto en línea o ponerse en contacto con nuestro equipo de servicio al cliente en hello.eu@jackery.com para extender el periodo de garantía estándar.

SERVICIO AL CLIENTE

 Garantía limitada de 36 meses

 Soporte técnico de por vida

 hello.eu@jackery.com

CONTÁCTENOS

Pour toute demande ou commentaire concernant nos produits, merci d'envoyer un e-mail à hello.eu@jackery.com, et nous vous répondrons dans les plus brefs délais. S'il y a un problème de qualité avec le produit, vous pouvez demander un remplacement ou un remboursement en soumettant un formulaire de demande à www.jackery.com/support/.

ESPECIFICAÇÕES TÉCNICAS

SolarSaga 40 Mini

Nome do produto	Jackery SolarSaga 40 Mini
Modelo	JS-40A
Força Máxima (Pmax)	40W±5%
Dimensões desdobrado	Cerca de 1020 × 300 × 18,5 mm
Dimensões dobrado	Cerca de 252 × 300 × 30mm
Peso	Cerca de 2,6 lbs/1,2 kg
Tensão de circuito aberto (Voc)	25V±5%
Corrente de curto-circuito (Isc)	2.07A±5%
Voltagem de operação (Vmp)	20.9V±5%
Corrente de operação (Imp)	1.91A±5%
Intervalo da temperatura de funcionamento	-4°F~149°F (-20°C~65°C)
Voltagem máxima do sistema	30V
Corrente inversa máxima	6A
Classe de proteção contra choques elétricos	Classe III
Nível impermeável	IP68
Categoria de bens de consumo	IEC TS 63163 Categoria de produto de consumo 1
Voltagem do coeficiente de temperatura	-0.3%/°C
Potência do coeficiente de temperatura	-0.39%/°C
Número máximo de ligações em série	1
Número máximo de ligações em paralelo	3

STC (1000W/m², 25°C, AM 1.5).

Adaptador multifuncional



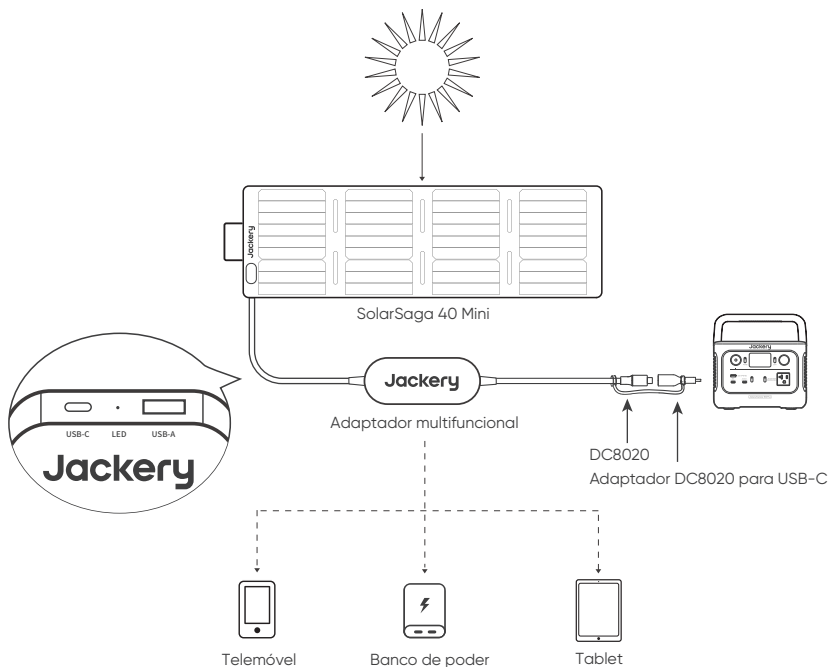

Saída USB-A	5V=2.4A
Saída USB-C	5V=3A

ALIMENTE O SEU DISPOSITIVO

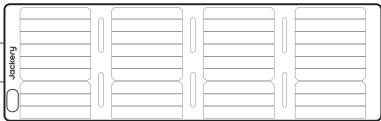
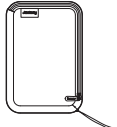

*Observação: o adaptador DC8020 para USB-C só pode ser usado para carregar o armazenamento Jackery, não o utilize para carregar outros dispositivos.

LIEFERUMFANG

- ①  SolarSaga 40 Mini
- ②  Bolsa de acessórios
- ③  Adaptador DC8020 para USB-C
- ④  Cabo de carregamento solar multifuncional
- ⑤  Manual do Utilizador
- ⑥  Mosquetão X2

*Este cabo de carregamento multifuncional é apenas para uso com o SolarSaga 40 Mini e não deve ser usado com outros modelos de painéis solares.

PRECAUÇÕES DE SEGURANÇA AO UTILIZAR

Dicas de segurança para o painel solar

- * Não flexione ou dobre os painéis solares dobráveis.
- * Não coloque painéis solares dobráveis em locais com sombra, enquanto que as sombras de árvores, edifícios e quaisquer outras obstruções devem ser minimizadas.
- * Não mergulhe os painéis solares em água ou outro líquido.
- * Não limpe o painel solar com água, limpe-o suavemente com um pano húmido.
- * Não use ou armazene painéis solares perto de chamas desprotegidas ou materiais inflamáveis.
- * Não risque a superfície dos painéis solares com objetos pontiagudos.
- * Evite que substâncias corrosivas danifiquem os painéis solares.
- * Não pise ou coloque objetos pesados nos painéis solares.
- * Não desmonte os painéis solares.
- * O circuito de saída dos painéis solares deve estar corretamente ligado ao equipamento. Não provoque curto-circuito nos polos positivo e negativo. Assegure-se de que não há folga entre o conector e o conector isolado. Se houver uma folga, ocorrerão faíscas ou choques elétricos.
- * Verifique o estado de ligação de cada componente, incluindo cabos, fios e tomadas.



GARANTIA

O produto tem uma garantia limitada da Jackery para o comprador original, que cobre o produto contra defeitos de fabrico e de materiais durante 36 meses a partir da data de compra (não estão incluídos danos provocados por desgaste normal, alteração, utilização incorrecta, negligência, acidente, assistência por qualquer pessoa que não seja um centro de assistência autorizado ou acto fortuito).

Este produto será substituído durante o período de garantia em caso de verificação de defeitos, mediante a apresentação do comprovativo de compra correspondente.

2 anos de garantia prolongada: Para ativar a Extensão de garantia, tem de registar o seu produto online ou contactar a nossa equipa de apoio ao cliente em hello.eu@jackery.com para prolongar o tempo de execução da garantia padrão.

SERVIÇO AO CLIENTE

-  Garantia limitada de 36 meses
-  Suporte técnico vitalício
-  hello.eu@jackery.com

CONTACTE-NOS

Para quaisquer questões ou comentários relativos aos nossos produtos, envie uma mensagem de correio eletrónico para hello.eu@jackery.com, e responderemos o mais rapidamente possível. Se houver algum problema relacionado com a qualidade do produto, pode solicitar uma substituição ou reembolso através da apresentação de um formulário de pedido em www.jackery.com/support/.

1. 主な仕様

SolarSaga 40 Mini

製品名称:	SolarSaga 40 Mini
型番:	JS-40A
最大出力 (Pmax):	40W±5%
開放電圧 (Voc):	25V±5%
短絡電流 (Isc):	2.07A±5%
動作電圧 (Vmp):	20.9V±5%
動作電流 (Imp):	1.91A±5%
正味重量:	約1.2kg
収納サイズ:	約252*300*30mm
展開サイズ:	約1020*300*18.5mm
動作温度範囲:	-20°C~65°C (-4°F~149°F)
最大システム電圧:	30V
最大逆電流:	6A
感電保護クラス:	クラス III
防水規格:	IP68
電圧温度係数:	-0.3%/°C
出力温度係数:	-0.39%/°C
最大直列接続数:	1
最大並列接続数:	3
消費財カテゴリー:	IEC TS 63163、消費財タイプ I

STC (1000W/m², 25°C, AM 1.5).

多機能アダプター

USB-A出力:	5V≒2.4A
USB-C出力:	5V≒3A

2. デバイスに電力を供給する

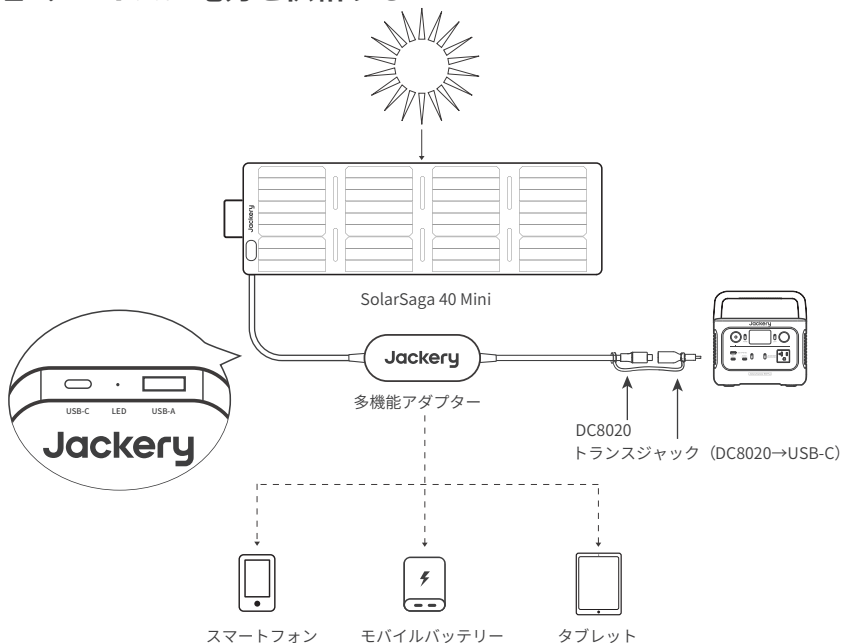

*本アダプターは、Jackeryポータブル電源の充電のみ使用することができます。スマホなど、他のデバイスの充電にはご使用いただけませんので、ご注意ください。

3. 同梱品

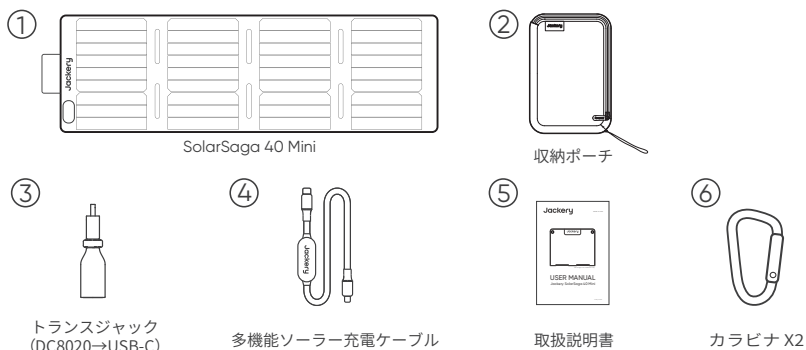

*この多機能充電ケーブルはSolarSaga 40 Miniにのみ対応しており、他のモデルのソーラーパネルには使用しないでください。

4. 使用上のご注意





※ご使用前に取扱説明書をよくお読みになり正しくお使いください。

- * ソーラーパネルが太陽光発電をしている間は、ポータブル電源を直射日光下に長時間放置することは避け、常に乾いた日陰に置いてください。
- * 破損する恐れがあるため、本製品を曲げないでください。
- * ケーブルが折れ曲がった状態で使用しないで下さい。
- * 落下や衝撃により破損する恐れがありますので十分ご注意ください。
- * 本製品を釘や他の鋭い物体で突き刺したり、ハンマーで割ったり踏んだりしないでください。
- * 本製品を火気、腐食剤の近くに置かないでください。
- * 水中や常に水につかるような場所に設置しないで下さい。感電や漏電、事故の原因になります。
- * 分解や改造を行わないで下さい。感電や火災、事故の原因になります。
- * ソーラーパネル充電用ケーブルが確実に接続されている事を確認してください。不完全の場合、感電や漏電、事故の原因になります。
- * 本製品は固定設置しての使用はできません。風、雨、雹などの悪天候の際は、製品の損傷やその他の危険を避けるため、ポータブルソーラーパネルをしまってください。
- * 製品の損傷により感電の危険があります。

5. お問い合わせ

弊社製品に関するご質問やご意見などがございましたら、jackery.jp@jackery.comまで遠慮なくお問い合わせください。

6. サービス

-  正規3年間保証
-  テクニカルサポート
-  jackery.jp@jackery.com
-  www.jackery.jp

株式会社Jackery Japan

© 株式会社Jackery Japanは全ての権利を留保します。

1. 技术参数

40W Mini太阳能板

名称:	SolarSaga 40 Mini
型号:	JS-40A
重量:	约1.2kg
最大功率 (Pmax):	40W ± 5%
开路电压 (Voc):	25V ± 5%
短路电流 (Isc):	2.07A ± 5%
工作电压 (Vmp):	20.9V ± 5%
工作电流 (Imp):	1.91A ± 5%
折叠尺寸:	约252*300*30mm
展开尺寸:	约1020*300*18.5mm
工作温度范围:	-20°C ~ 65°C
最大系统电压:	30V
最大反向电流:	6A
防触电等级:	Class III
防水等级:	IP68
电压温度系数:	-0.3%/°C
功率温度系数:	-0.39%/°C
最大串联数量:	1
最大并联数量:	3

标准测试条件 (1000W/m², 25°C, AM 1.5)

多功能转接盒

USB-A输出:	5V ⇄ 2.4A
USB-C输出:	5V ⇄ 3A

2. 给设备充电

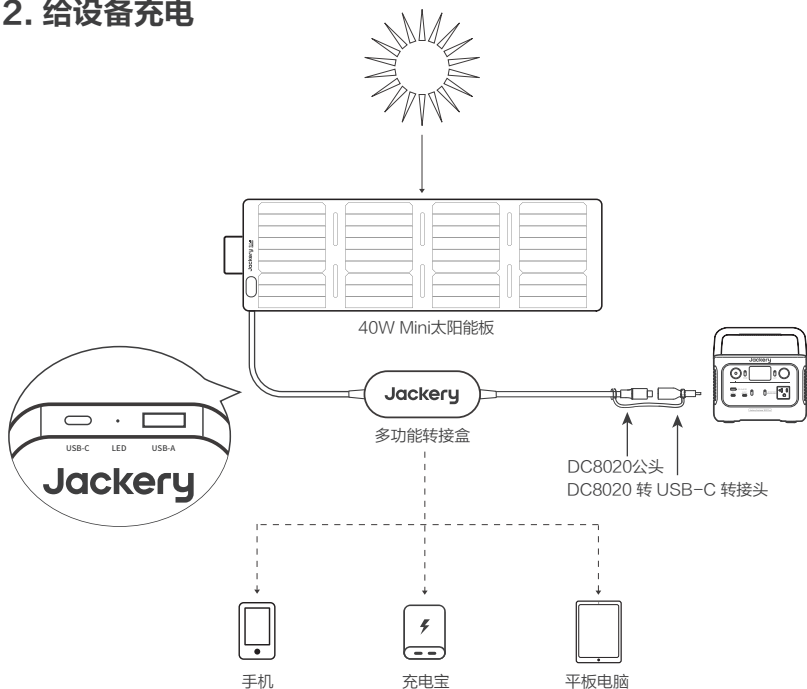

*注意：DC8020 转 USB-C转接头只能供Jackery储能充电使用，请勿用于其他设备充电。

3. 包装清单

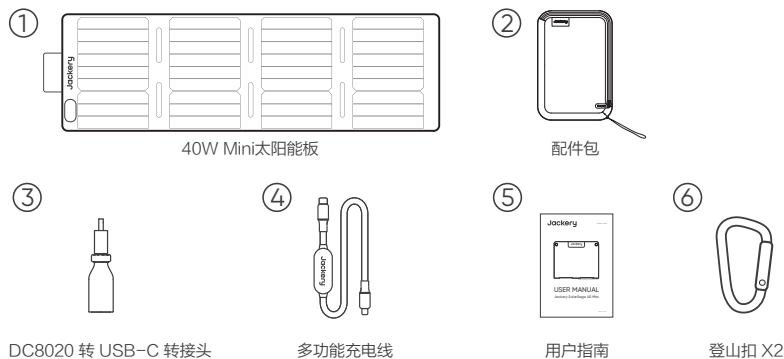

*此多功能充电线仅适配于40W Mini太阳能板，请勿用于其他型号太阳能板。

4. 使用注意安全事项

使用40W Mini太阳能板前，请先阅读如下注意事项。

- * 请勿弯曲太阳能折叠板。
- * 请勿将太阳能折叠板放置在树木、建筑物等遮光的地方使用。
- * 请勿将太阳能折叠板浸泡在水中或任何其它液体中。
- * 清洁太阳能板时请勿直接放入水中，可使用湿布轻轻擦拭。
- * 请勿在明火或易燃物附近使用或存放太阳能折叠板。
- * 请勿用尖锐物体划伤太阳能折叠板。
- * 请勿将腐蚀性物质放在太阳能折叠板上。
- * 请勿在太阳能折叠板上踩踏或放置重物。
- * 请勿拆卸太阳能折叠板。
- * 太阳能折叠包的输出电路需正确连接到设备上，严禁反接正负极。
- * 使用前请检查各个部件，各个线材及插头的连接状况。
- * 由于产品材料特性，严禁摔落，否则会导致太阳能片内部受损，导致产品无法使用。

5. 质保

40W Mini太阳能板新品自购买日起，享有质保3年+注册延保2年的购买政策。以下情况不在保修范围内：产品使用后外观损坏；自行拆机或维修；因人为原因造成产品性能故障；由于自然灾害、雷电、事故等不可抗拒的因素造成的损害。

有限质保：因太阳能板属于户外产品，太阳光紫外线会对产品外观造成影响，如布料变色、塑胶壳变色、太阳能板表面出现变色，此类均不在质保范围，质保内容仅限太阳能板本体发电正常。

联系方式



关注官方品牌公众号
获取更多资讯服务

广东电小二科技有限公司
 官网网站：www.dx2.cn
 服务热线：400-668-9293
 地址：深圳市龙华区大浪街道横朗社区华繁路
 110号嘉安达大厦1907

合格证

检验员：



检验日期：

广东电小二科技有限公司

Manufacturer/Factory: Shenzhen Hello Tech Energy Co.,Ltd.

Jiaanda Science and technology industrial park,
the east side of Huafan Road, Tongsheng Community, Dalang Street,
Longhua District, Shenzhen, Guangdong, China

