

Gardenigloo®

V2

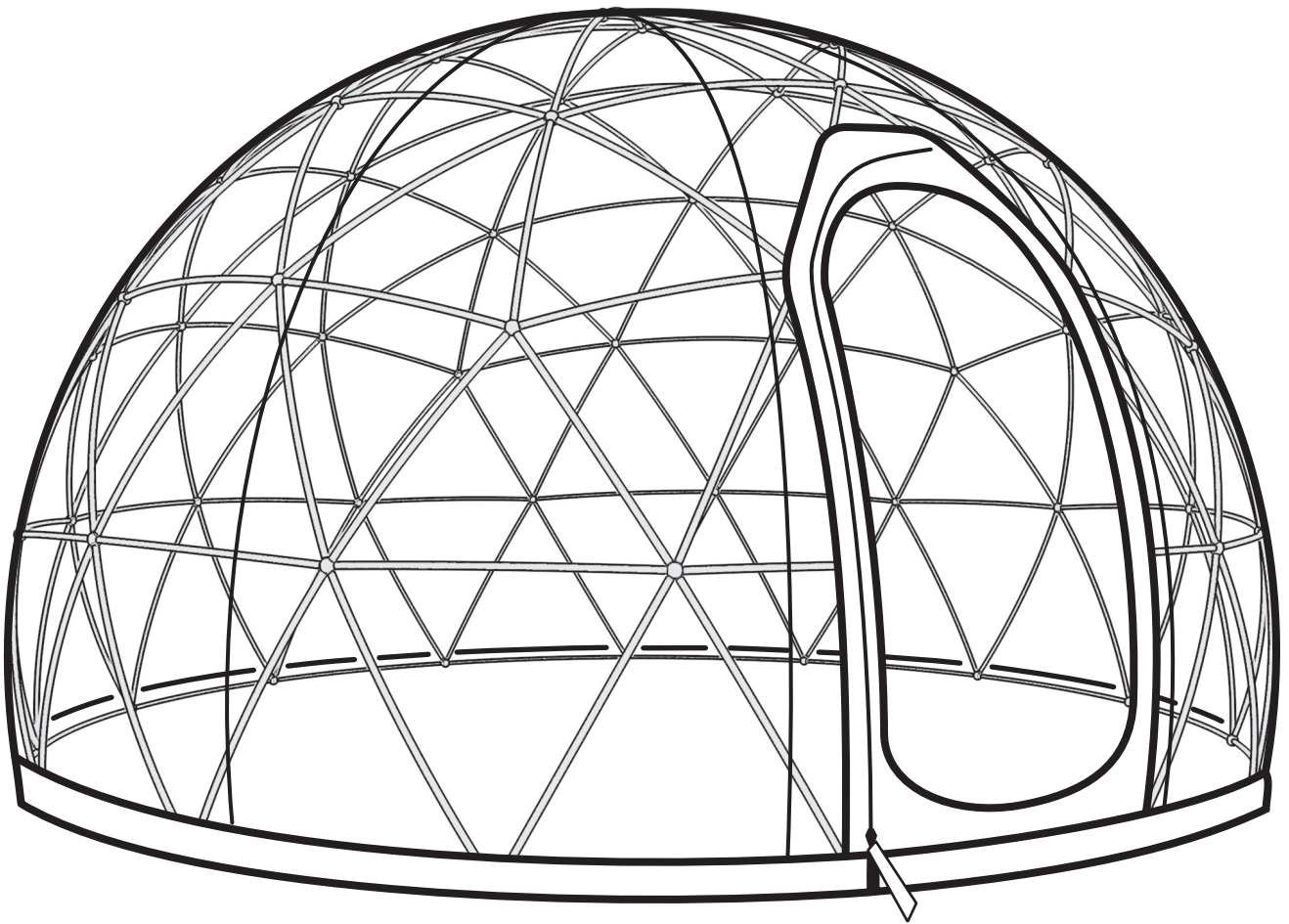













INSTALLATION & USER'S GUIDE







GUÍA DE INSTALACIÓN Y MANUAL DE USUARIO

PART LIST / LISTA DE PIEZAS

STRUTS / MONTANTES

											
A	B	C	D	E	F	G	H	I	J	K	L
30x	42x	64x	4x	8x	8x	2x	2x	2x	2x	1x	2x

JOINTS / JUNTAS

1	2	3	4	5	6	7
						
2x	13x	6x	37x	2x	2x	2x

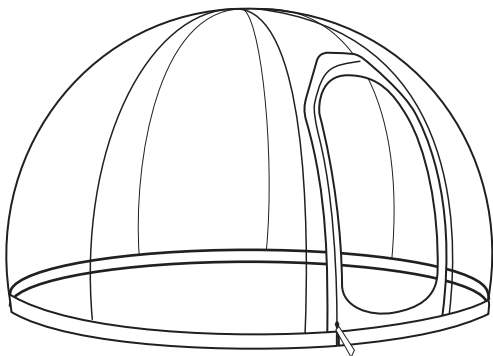

1x
TRANSPARENT COVER
CUBIERTA TRANSPARENTE

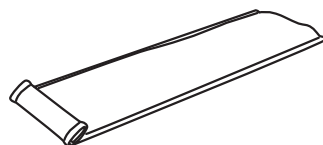

14x
BASE WEIGHT BAGS
BOLSAS DE BASE DE PESO



40x
SCREWS & RAWLPLUGS
TORNILLOS &
TACOS DE EXPANSIÓN



28x
VELCRO STRAPS
VELCRO CORREAS



20x
ANCHOR CLAMPS
GRAPA DE AMARRE

EN For your safety:



DANGEROUS for children

- Keep the packaging material out of the reach of children. The plastic bags and protective films are not toys. Make sure that children do not pull them over their heads, and do not to allow them to swallow any parts. Risk of suffocation!
- Keep infants away from the product as they might try to pull themselves up on it or climb onto it.

DANGER – due to fire / lighting / heat

- The cover is made of non-flammable material:
 - Do not position gas/coal grill or other types of cooking devices inside or nearby the product.
 - Do not use naked flames, e.g. propane cookers, candles or oil lamps in the vicinity of the product.
 - Do not smoke inside Gardenigloo.
- Never light a fire, or set up a barbecue inside Gardenigloo! There is a risk of death due to carbon monoxide poisoning!
- Never assemble or take down Gardenigloo during a thunderstorm. Always evacuate Gardenigloo during thunderstorms or stormy weather, and look for a suitable refuge.
- Warning! When using Gardenigloo with the transparent cover:
 - The temperature inside Gardenigloo can quickly reach over +140°F in sunny weather.
 - Never leave children or pets in Gardenigloo unsupervised.
 - Open the door and windows early on to allow air to circulate.
- Use only outdoor type electrical components such as heating, lighting, etc...
- Do not use electrical components manufactured for indoor/household use.

CAUTION – risk of injury and material damage!

- Assemble Gardenigloo with at least 2 people (including yourself).
- When assembling the product, wear protective gloves, ensure that your fingers do not get caught between the struts and joints.
- Keep other people – especially children – well away from the working area when assembling the product.
- Do not put your full weight off the product. It could fall over or be damaged.
- Check from time to time whether all joint connections are tight, and press the struts in tighter if necessary.
- When placing Gardenigloo, make sure that there are no pointed objects on the ground, e.g. stones or branches. These can damage the cover.
- Only use the product for its intended purpose and do not overload it. For example, do not hang any objects on any part of the frame.
- **Please note the important information regarding stability!**

Intended use:

The product is designed and suitable for outdoor use.

The product is designed for household use and can be used commercially* as well.

Cleaning and storage:

- Wipe off the cover with a moist microfiber cloth. For stubborn stains on the tent material, use a commercially available cleaning product designed for tents.
- Do not use any abrasive or caustic cleaning products or hard brushes, etc. for cleaning. The cover is not suitable for machine washing, or drycleaning, drying in a tumble dryer, or ironing.
- Check the cover regularly for damage and leaks. Tears and holes are best patched with appropriate material available from specialist retailers.
- Should you wish to disassemble and store Gardenigloo: Clean all parts thoroughly before folding up, packing up and storing Garden Igloo.
- You can keep the struts in the previously emptied sandbags.
- Store Gardenigloo in a dry, cool, well-ventilated place protected from frost. Avoid direct sunlight and sources of heat.
- Weather and sunlight cause Gardenigloo's material to age over time. This may lead to color changes, and to material fatigue over time. Therefore, store Gardenigloo in a sheltered place when it is not in use.

Information regarding stability:

- Always assemble the product on a leveled, non-sloping surface.
- Choose a place that is as sheltered from wind as possible. Always secure Gardenigloo with the supplied sandbags and/or clamps around its edge. Fill the sandbags completely with fine, dry sand. Carefully fix the cover to the frame with the Velcro® straps.
- Gardenigloo is wind-resistant (Precondition: Gardenigloo is secured with sandbags and/or clamps as described; the door and windows are closed.) up to wind strength 6 (Beaufort scale = approx. 31 mi/h). At wind speeds higher than wind strength 7 (Beaufort scale, storm/hurricane warning), remove the cover.
- ALWAYS USE YOUR ANCHORAGE KIT! Fully utilizing the Anchorage kit is vital to maximize the Gardenigloo's wind resistance. Please do NOT skip the installation of the ALL Metal Clamps and Screws, and ALL the 14 Weight bags.
- The transparent cover is not designed for outdoor use throughout the year. It can withstand temperatures between –4°F (outer temp.) and +140°F (inner temp.) and sunlight up to level 5 in the UV index. On sunny spring/summer days with an outdoor temperature of over +50°F the temperature inside in Gardenigloo can quickly get up to +140°F and above. This can damage your Gardenigloo, as well as your self, your animals, the furniture and plants. Monitor the temperature, if it is above +50°F outside, open the vents for the air to circulate and exit. At indoor temperatures of +140°F and over, you should remove the transparent cover. By protecting the cover from strong UV rays in this way, the service life of the cover will be prolonged.
- Disassemble Gardenigloo entirely, if a strong storm or hurricane is forecast.
- Gardenigloo can bear up to max. 90 lbs of snow. You should broom off the snow regularly to prevent accumulation.

* The Gardenigloo can be used commercially to the Owner's discretion. However, the Owner uses the Gardenigloo in a commercial environment at their own risk. Any damages inflicted upon the Gardenigloo from third parties will nullify the Gardenigloo's warranty. (I.E: A customer puncturing the Gardenigloo's cover with an utensil)

ES Por tu seguridad:



PELIGROSO para los niños

- Mantenga el material de embalaje fuera del alcance de los niños. Las bolsas de plásticos y láminas de protección no son juguetes. Asegúrese de que los niños no tire ellos sobre sus cabezas, y no les permita tragar ninguna parte. Riesgo de sofocación!
- Mantenga a los bebés lejos del producto, ya que podrían tirarlo sobre sus mismos o tratar de subir en él.

PELIGRO - debido al fuego / iluminación / calor

- Tenga en cuenta que la cubierta está hecha de material no inflamable:
 - No coloque la parrilla de gas / carbón u otros tipos de dispositivos de cocción dentro o cerca del producto.
 - No utilice llamas libres, por ejemplo, cocinas de gas propano, velas, o lámparas de aceite a cerca del producto.
 - No fumar en el interior del Gardenigloo.
- No encender un fuego, o realizar una barbacoa en el interior del Gardenigloo! Existe el riesgo de muerte por intoxicación de monóxido de carbono!
- Nunca montar o desmontar el Gardenigloo durante una tormenta eléctrica. Siempre evacuar Gardenigloo durante tormentas eléctricas o mal tiempo, y buscar un refugio adecuado.
- Advertencia! Al utilizar Gardenigloo con la cubierta transparente:
 - La temperatura en el interior del Gardenigloo puede llegar rápidamente a más de +140°F en un día soleado.
 - Nunca dejes a los niños o los animales domésticos en el Gardenigloo sin supervisión.
 - Abre la puerta y las ventanas desde el principio para permitir la circulación de aire.
- Utilice solo componentes eléctricos de tipo exterior como calefacción, iluminación, etc...
- No utilices componentes eléctricos fabricados para el uso en interiores/hogares.

PRECAUCIÓN - riesgo de lesiones y daños materiales!

- Montar Gardenigloo con al menos 2 personas (incluido usted).
- Al montar el producto, usar guantes protectores, asegúrese de que sus dedos no queden atrapados entre los puntales y las juntas.
- Mantengas otras personas - especialmente los niños - bien lejos de la zona de trabajo para el montaje del producto.
- No ponga su peso completo en el producto. De lo contrario puede caerse o sufrir daños.
- Compruebe de vez en cuando si todas las conexiones están apretadas, y presione los puntales si es necesario.
- Al colocar Gardenigloo, asegúrese de que no haya objetos afilados en el suelo, por ejemplo, piedras o ramas. Estos pueden dañar la cubierta.
- Sólo utilices el producto para el fin previsto y no lo sobrecargues. Por ejemplo, no cuelgues ningún objeto sobre cualquier parte del marco.
- **Tenga en cuenta la información importante con respecto a la estabilidad!**

Uso previsto:

El producto está diseñado para uso en exteriores.

El producto está diseñado para uso doméstico y también puede usarse comercialmente* .

Limpieza y almacenamiento:

- Limpie la cubierta con un trapo húmedo de microfibra. Para las manchas difíciles en el material de la cubierta, use un producto de limpieza diseñado para tiendas de campaña.
- Para la limpieza no utilice productos abrasivos de limpieza o cáusticos o cepillos duros, etc. La cubierta no es apta para la lavadora, la limpieza en seco, secado en una secadora, o planchar.
- Controle la cubierta regularmente para detectar daños y fugas. Es mejor remendar las roturas y agujeros con material apropiado de minoristas especialistas.
- Si desea desmontar y almacenar Gardenigloo: Limpie todas las piezas antes de doblar, empaquetar y almacenar Gardenigloo.
- Puede mantener los puntales en los sacos de arena vaciados - limpiados previamente.
- Almacene Gardenigloo en un lugar seco, fresco y bien ventilado y protegido de las heladas. Evitar la luz solar directa y de fuentes de calor.
- El tiempo y la luz solar causa desgaste en el material del Gardenigloo. Esto puede conducir a cambios de color, y a la fatiga del material con el tiempo. Por lo tanto, almacene Gardenigloo en un lugar protegido cuando no está en uso.

La información relativa a la estabilidad:

- Montar siempre el producto en una superficie plana, no inclinada.
- Elija un lugar protegido del viento, como sea posible. Siempre asegure alrededor de bordes de Gardenigloo con los sacos de arena y/o abrazaderas suministrados. Llene completamente los sacos de arena con arena fina y seca. Fijar cuidadosamente las cubiertas al marco con las abrazaderas de Velcro®.
- Gardenigloo es resistente al viento (Condición previa: Gardenigloo está protegida con sacos de arena y / o abrazaderas como se describe; la puerta y las ventanas están cerradas.) hasta el viento de fuerza 6 (escala de Beaufort = aprox. 31 mi/h). En velocidades superiores de la fuerza del viento 7 (escala de Beaufort, tormenta / advertencia de huracán), retire la cubierta.
- SIEMPRE USE SU KIT DE ANCLAJE! Utilizar completamente el kit de anclaje es vital para maximizar la resistencia al viento de Gardenigloo. NO omita la instalación de TODAS las abrazaderas y tornillos metálicos, y TODAS las 14 bolsas de peso.
- La cubierta transparente no está diseñado para uso al aire libre durante todo el año. Puede soportar temperaturas de entre -4°F y +140°F y la luz solar hasta el nivel 5 en el índice UV. En los días soleados de primavera / verano con una temperatura exterior de más de +50°F, la temperatura en el interior del Gardenigloo puede llegar rápidamente hasta +140°F y superiores. Esto puede dañar tu Gardenigloo, así como tu yo, tus animales, los muebles y las plantas. Controle la temperatura, si está por encima de +50°F afuera, abra los respiraderos para que circule el aire y salga. En temperaturas interiores de +140°F o más, usted debe quitar la cubierta transparente. Mediante la protección de la cubierta de los rayos UV de esta manera, se prolongará la vida útil de la cubierta.
- Desmontar Gardenigloo completo, si se pronostica una tormenta/ huracán fuerte.
- Gardenigloo puede soportar hasta máx. 90 lbs de nieve. Debes limpiar la nieve regularmente para evitar la acumulación.

* El Gardenigloo se puede utilizar comercialmente para distraer al propietario. Sin embargo, el propietario utiliza el Gardenigloo en un entorno comercial bajo su propio riesgo. Cualquier daño infligido a Gardenigloo por terceros anulará la garantía de Gardenigloo (I.E: Un cliente apuñaló la cubierta de Gardenigloo con un utensilio).

EN

Dear Customer,

Keep these instructions for future reference. If you give this product to someone else, remember to pass on these assembly instructions.

We hope you will be fully satisfied with your purchase.

Read before starting !

1. Build the frame of Gardenigloo by following the steps of the installation diagram.
2. If the air temperature is below +50°F, keep the cover at room temperature until the assembly of the frame is completed.
3. Before installing, be sure that the ground is leveled and firm for anchorage. Soft grounds like sand, grassland, muddy surfaces, etc., may not be firm enough for using the parts provided in the anchorage kit (metal clamps and sand bags). In this case an extra foundation is recommended before installation.
4. Do not place your cover on a windy day!

See the installation video at:

www.gardenigloousa.com/pages/videos

ES

Estimado Cliente,

Guarde estas instrucciones para referencia futura. Si das este producto a otra persona, recuerde pasar estas instrucciones de montaje.

Esperamos que se quede completamente satisfecho con el producto.

Leer antes de empezar !

1. Construir el marco de Gardenigloo siguiendo los pasos del diagrama de instalación.
2. Si la temperatura de ambiente es inferior a +50°F, mantenga el cubierto a temperatura de ambiente hasta que se complete el montaje del marco.
3. Antes de instalar, asegúrese de que el suelo está nivelado y firme para el anclaje. Terrenos blandos como arena, prados, superficies lodosas, etc., no puede ser lo suficientemente firme como para el uso de las piezas incluidas en el kit de anclaje (pinzas metálicas y bolsas de arena). En este caso se recomienda una base extra antes de la instalación.
4. No coloque su cubierta en un día ventoso!

Vea el video de instalación en:

www.gardenigloousa.com/pages/videos

CONNECTING THE PARTS CONEXIÓN DE LAS PARTES

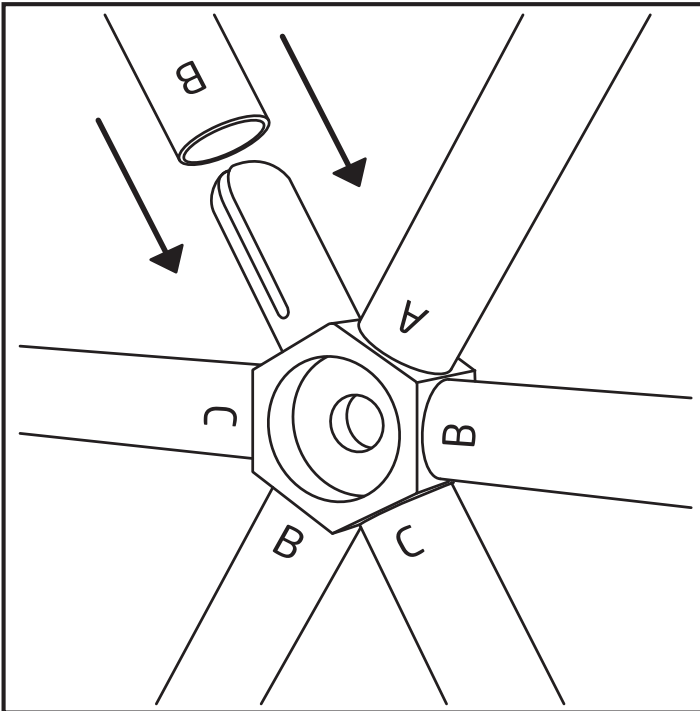

(EN) Put the joint parts in the struts tightly and be sure that they fit **completely**.

(ES) Ponga herméticamente las piezas conjuntas en los puntales y asegure de que se ajusten por **completo**.

FORMING THE FRAME FORMANDO EL MARCO

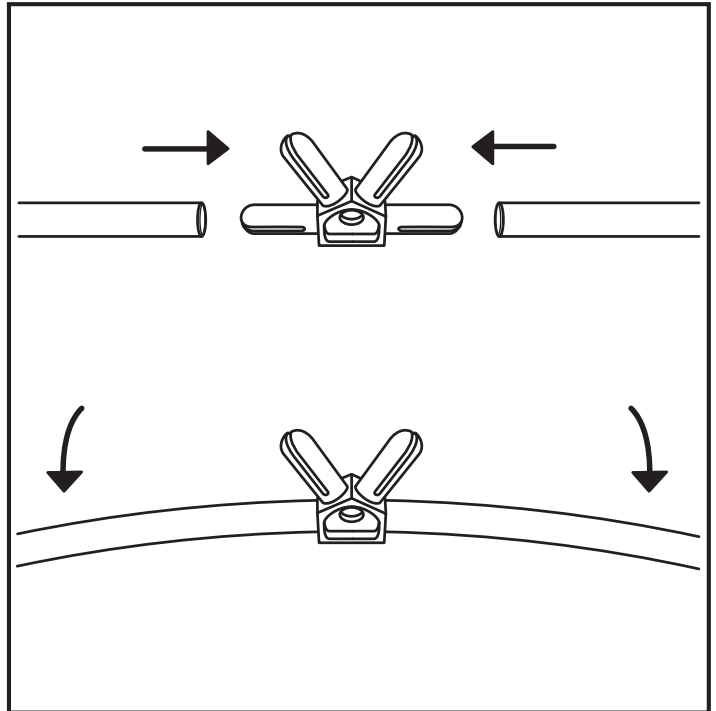

(EN) As the struts are connected, they will bend slightly to form a curved shape.

(ES) Después de se conectar los puntales, se doblan ligeramente para formar una forma curvada.

1

TOP VIEW DIAGRAM
VISTA DESDE LO ALTO DE ESQUEMA

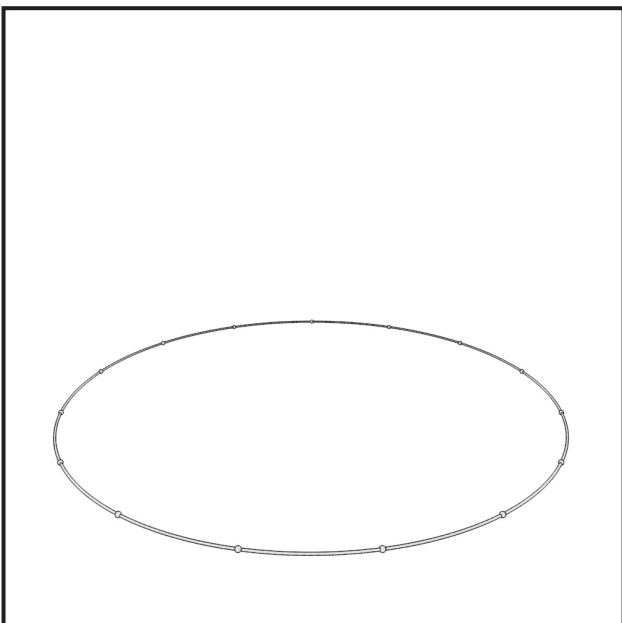
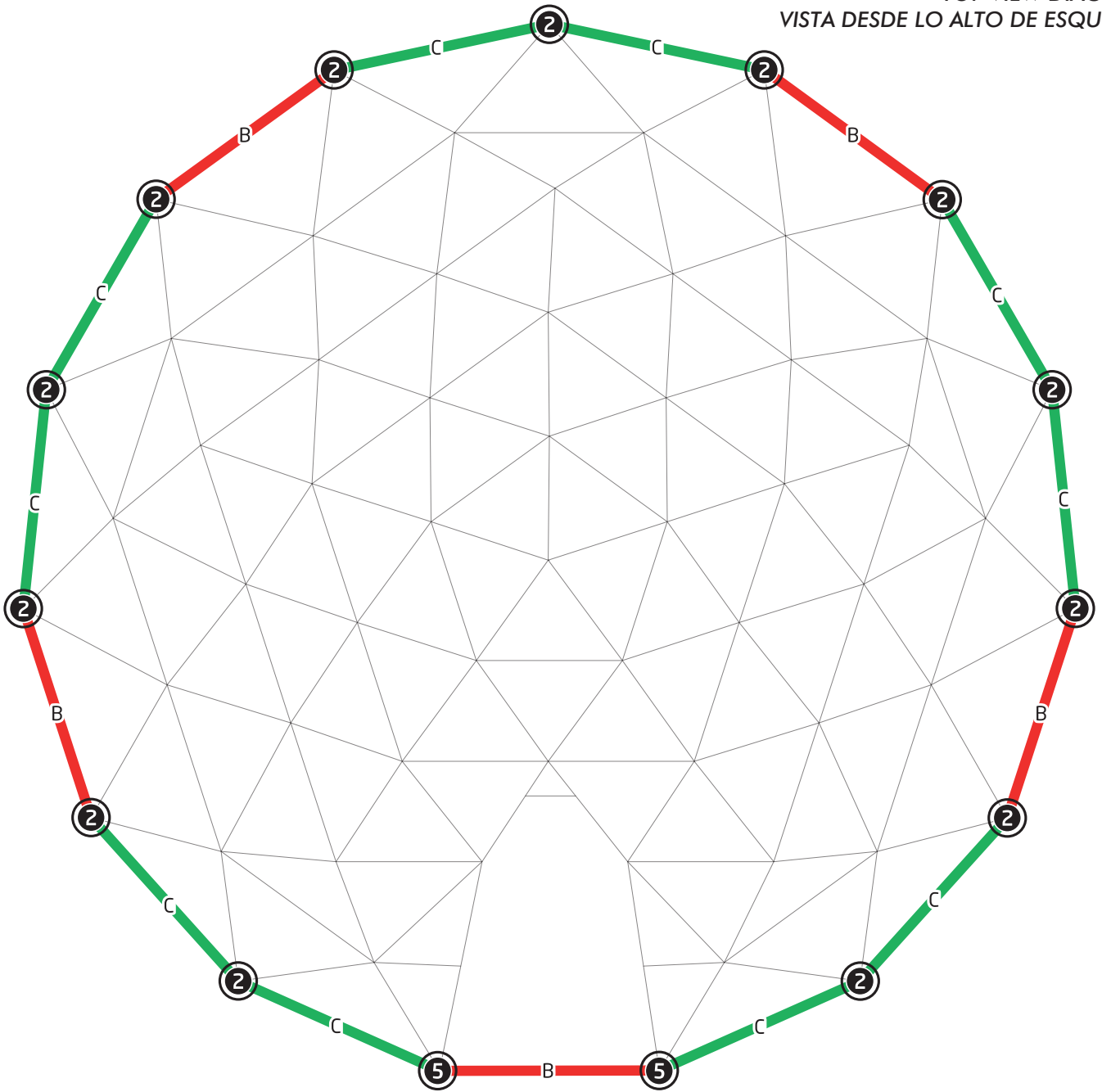

(EN) Connect the parts listed below to build a frame as shown in figure (top view) and proceed to the next step.

(ES) Conecte las piezas listadas abajo para construir un marco como se muestra en la figura (vista desde lo alto) y proceder con el siguiente paso.



5x



10x



13x



2x



(EN) It is recommended to anchor the base circle to the ground, before the following steps. (p.21)

(ES) Se recomienda anclar el círculo de base en el suelo, antes de los pasos siguientes. (p.22)

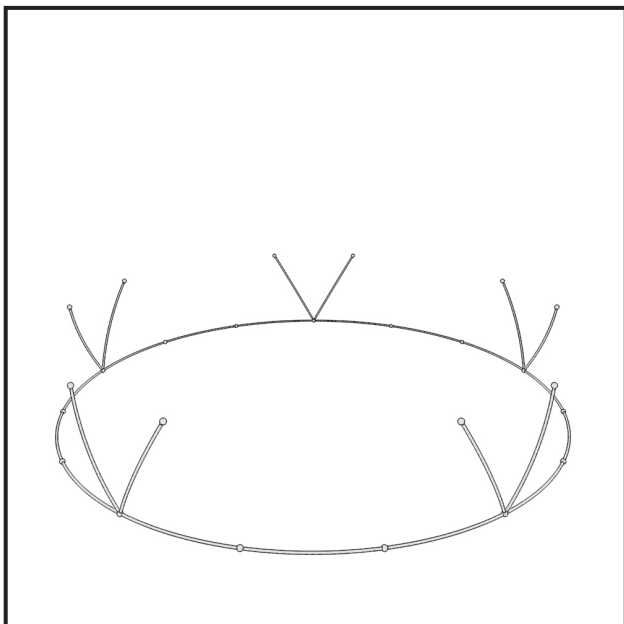
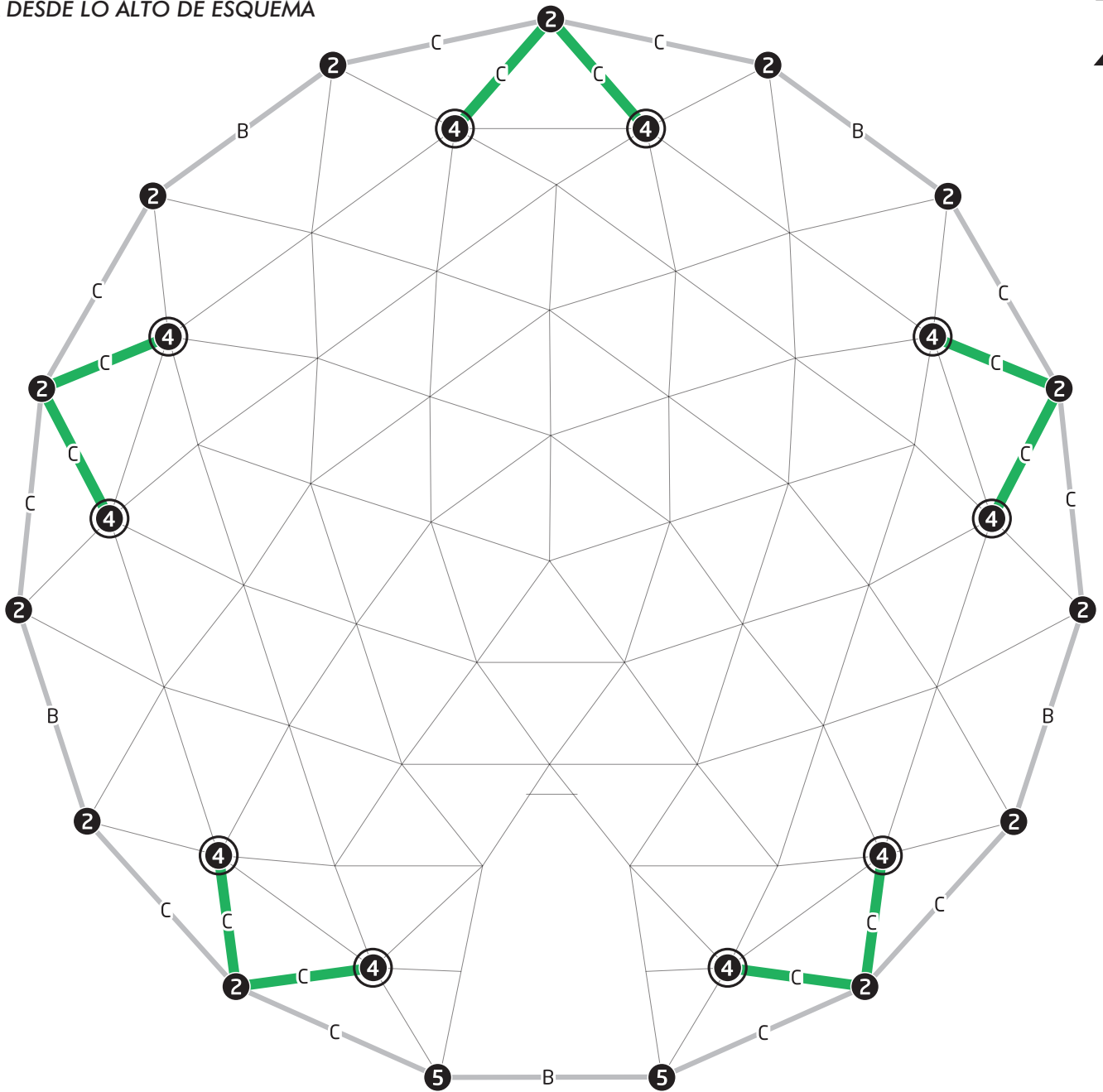

- (EN) Connect the parts listed below to build a frame as shown in figure (top view) and proceed to the next step.
- (ES) Conecte las piezas listadas abajo para construir un marco como se muestra en la figura (vista desde lo alto) y proceder con el siguiente paso.



10x



10x

3

TOP VIEW DIAGRAM
VISTA DESDE LO ALTO DE ESQUEMA

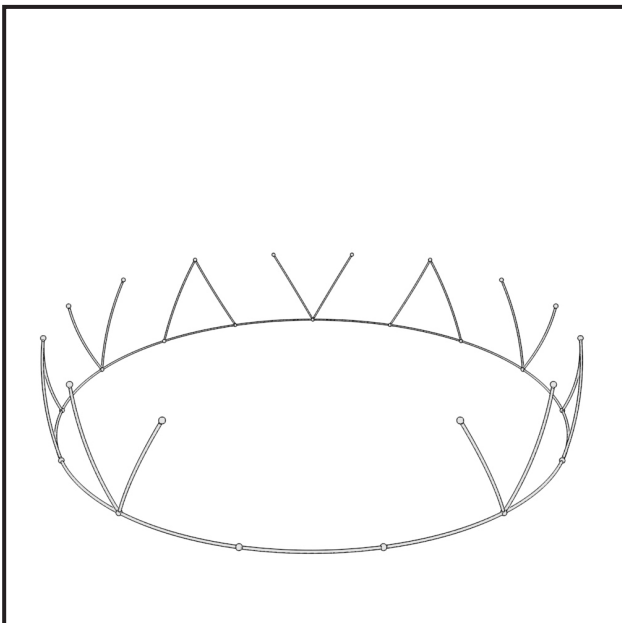
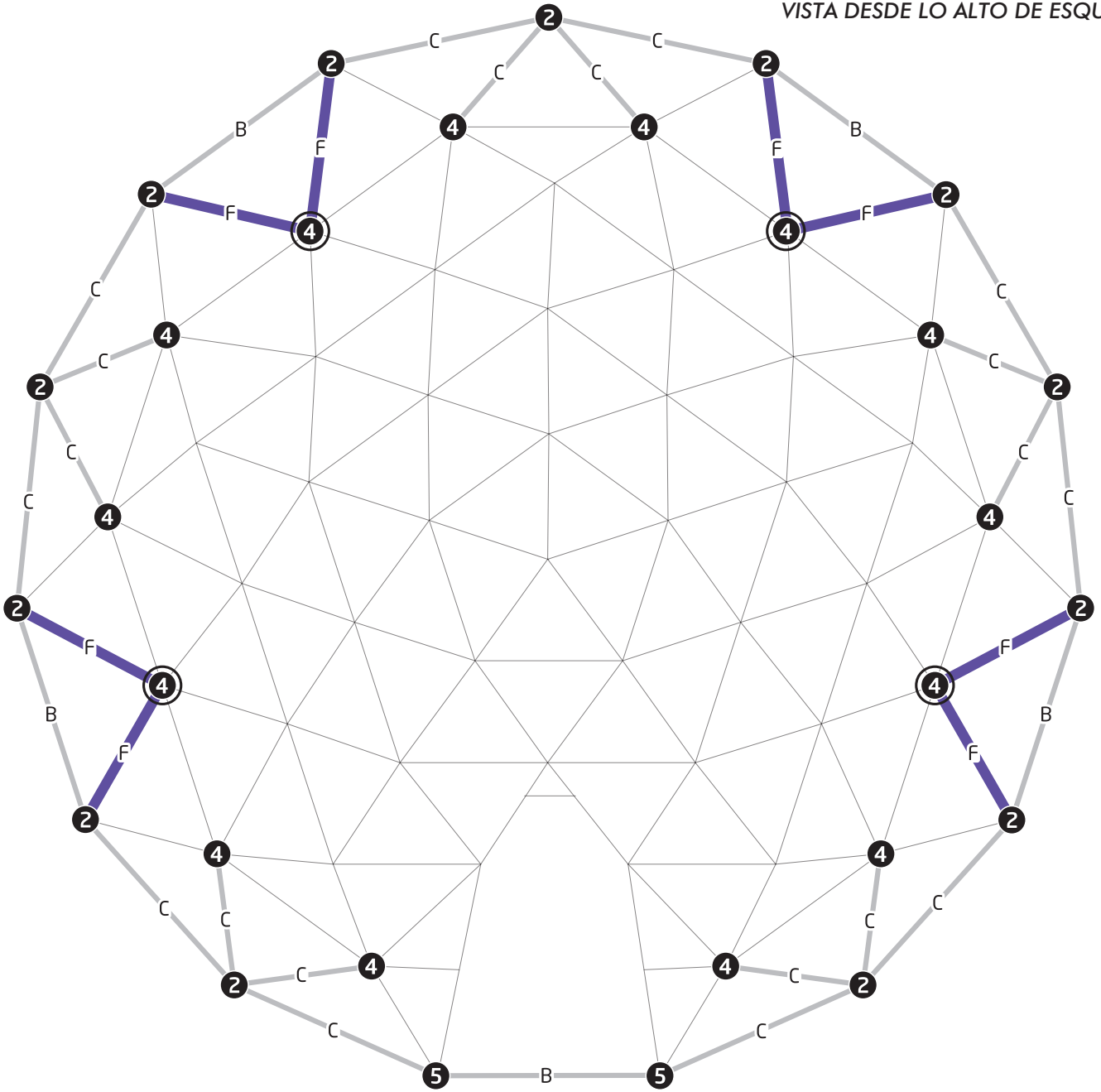

(EN) Connect the parts listed below to build a frame as shown in figure (top view) and proceed to the next step.

(ES) Conecte las piezas listadas abajo para construir un marco como se muestra en la figura (vista desde lo alto) y proceder con el siguiente paso.



8x



4x

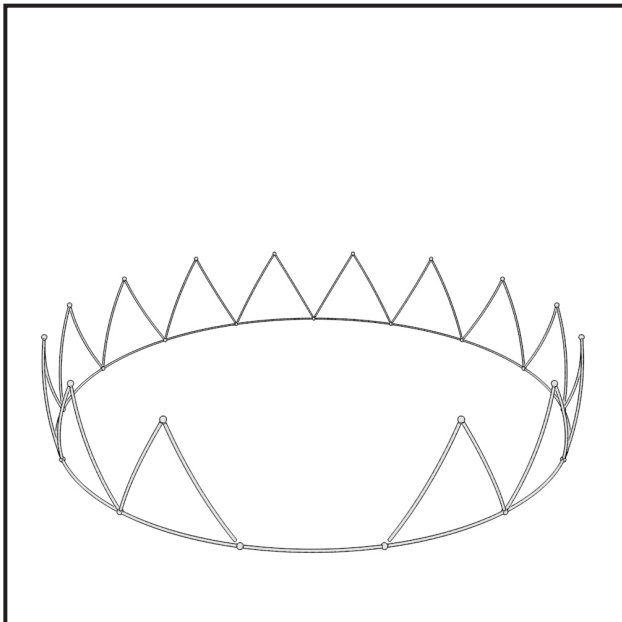
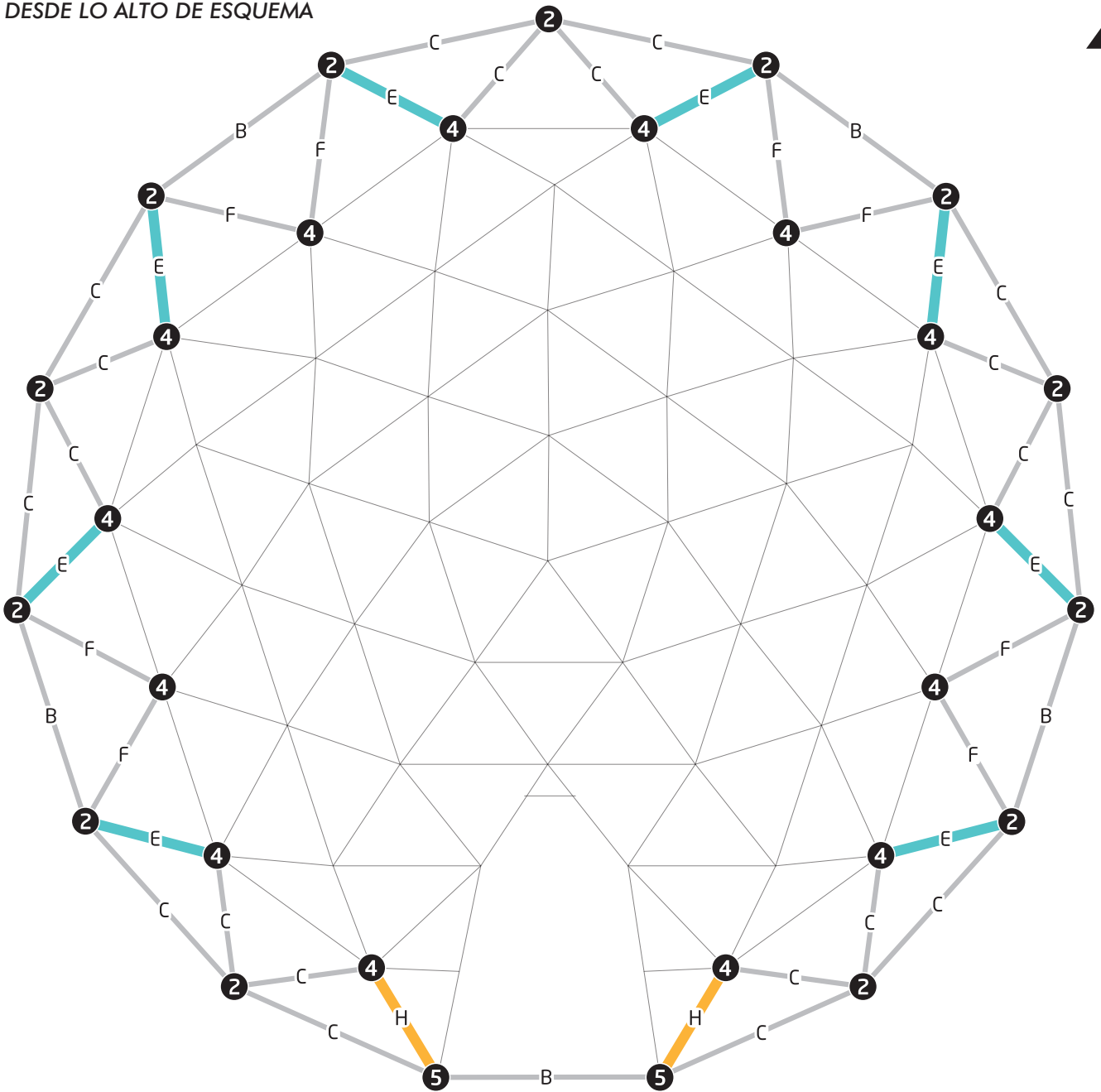

(EN) Connect the parts listed below to build a frame as shown in figure (top view) and proceed to the next step.

(ES) Conecte las piezas listadas abajo para construir un marco como se muestra en la figura (vista desde lo alto) y proceder con el siguiente paso.



2x



8x

5

TOP VIEW DIAGRAM
VISTA DESDE LO ALTO DE ESQUEMA

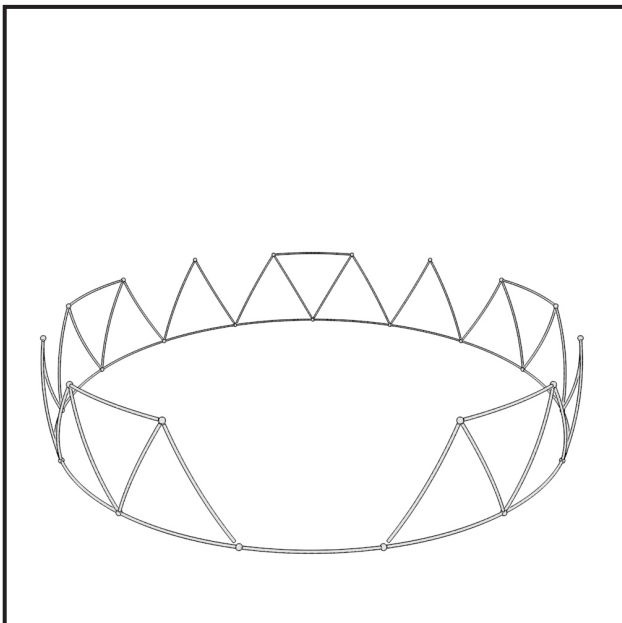
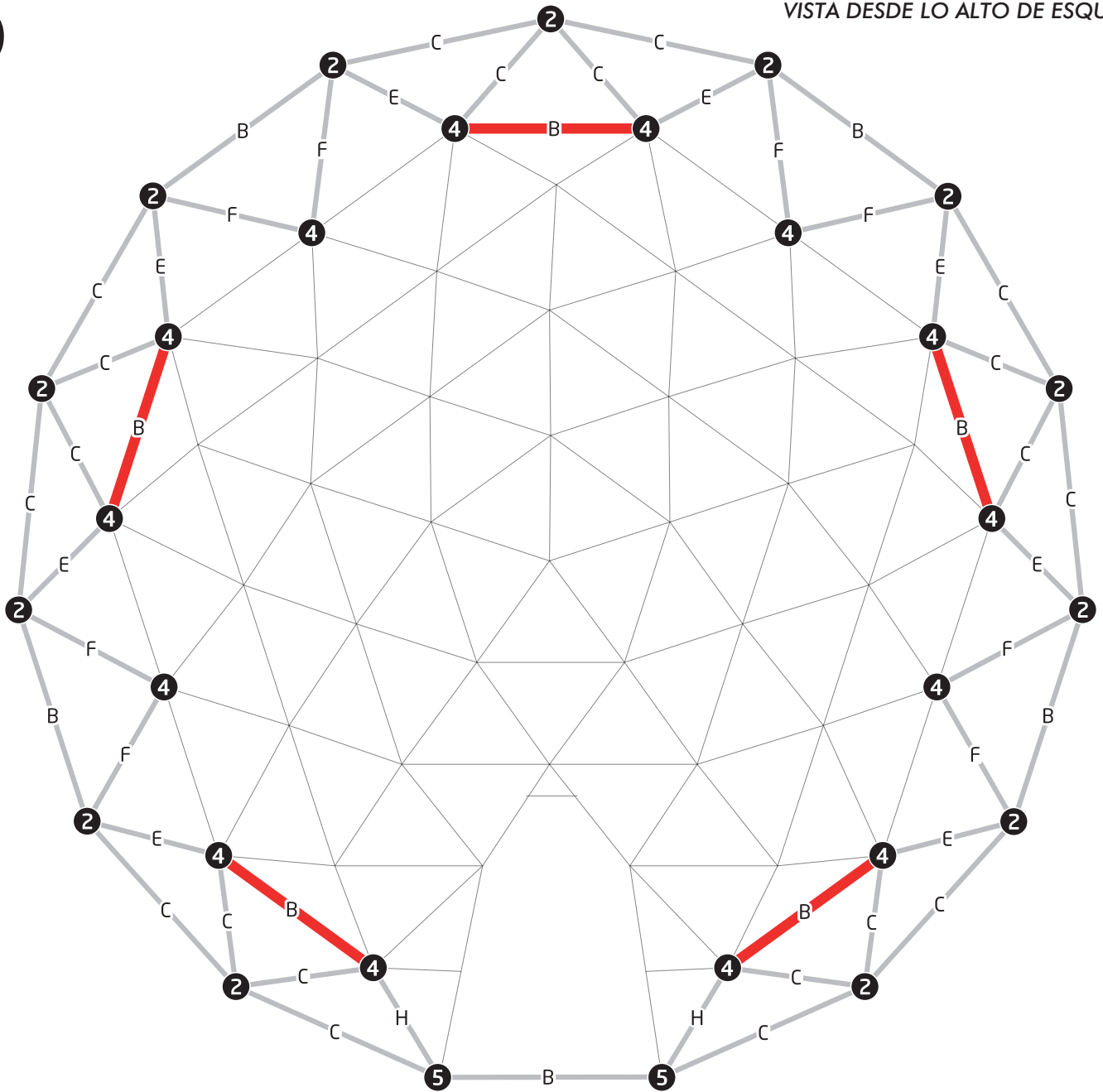

- (EN) Connect the parts listed below to build a frame as shown in figure (top view) and proceed to the next step.
- (ES) Conecte las piezas listadas abajo para construir un marco como se muestra en la figura (vista desde lo alto) y proceder con el siguiente paso.



5x

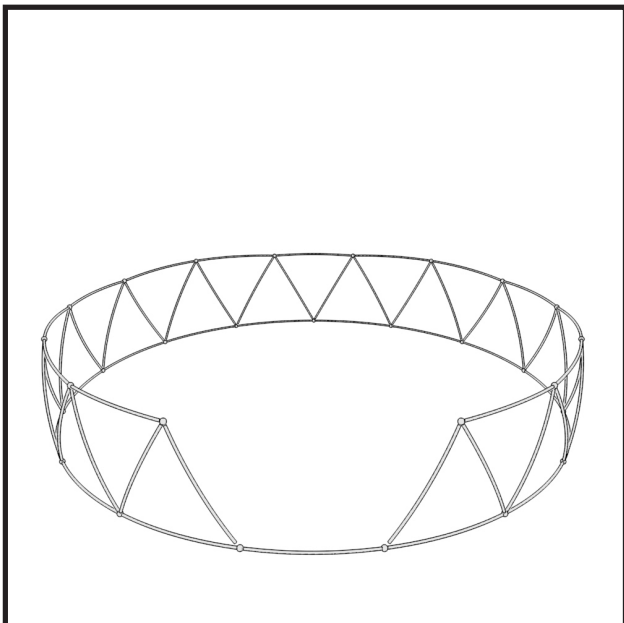
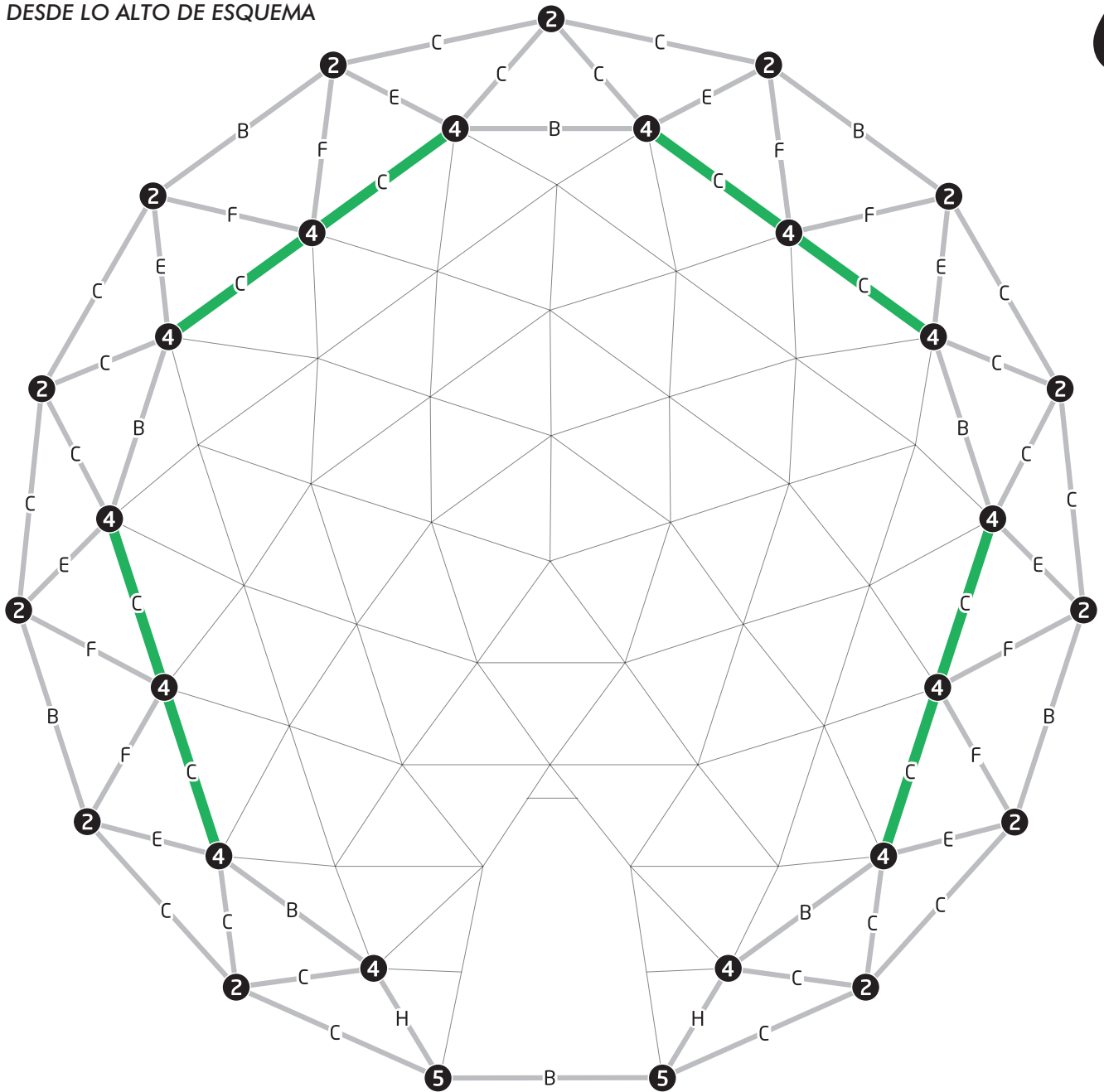

- (EN) Connect the parts listed below to build a frame as shown in figure (top view) and proceed to the next step.
- (ES) Conecte las piezas listadas abajo para construir un marco como se muestra en la figura (vista desde lo alto) y proceder con el siguiente paso.



8x

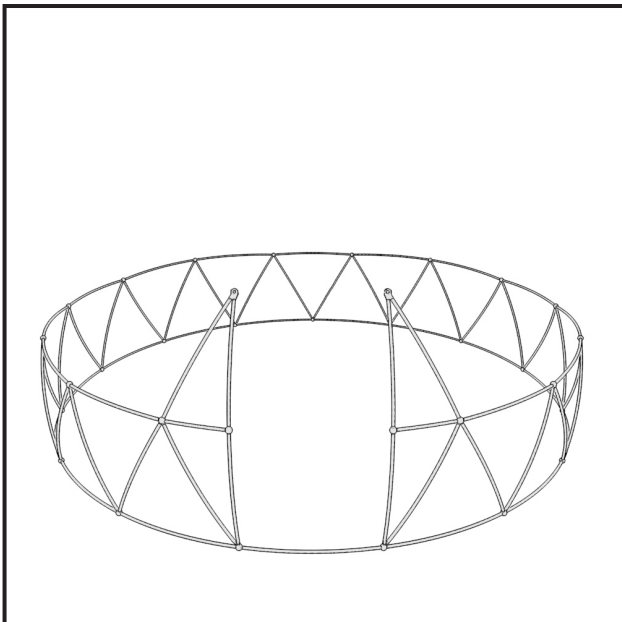
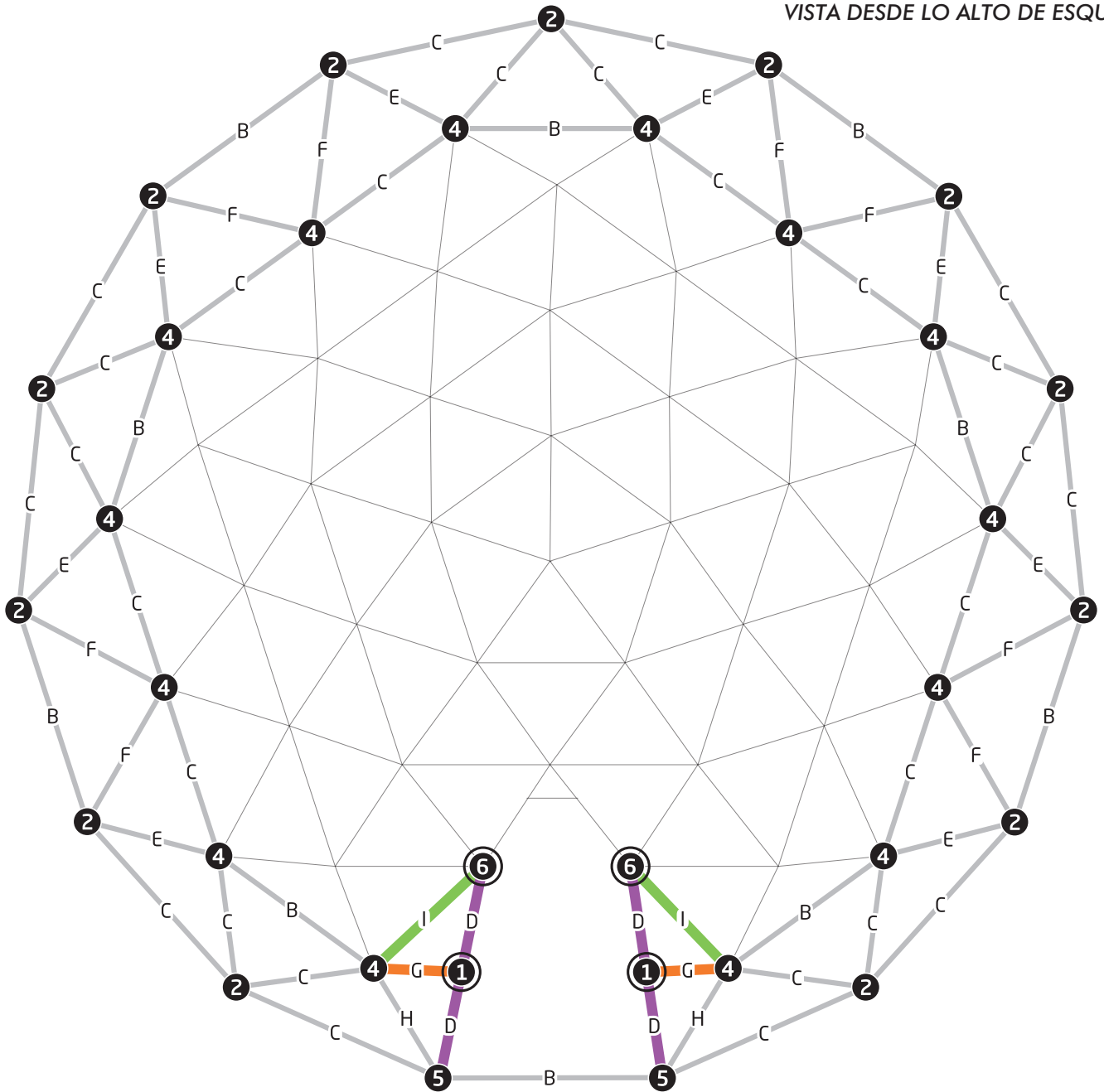

(EN) Connect the parts listed below to build a frame as shown in figure (top view) and proceed to the next step.

(ES) Conecte las piezas listadas abajo para construir un marco como se muestra en la figura (vista desde lo alto) y proceder con el siguiente paso.

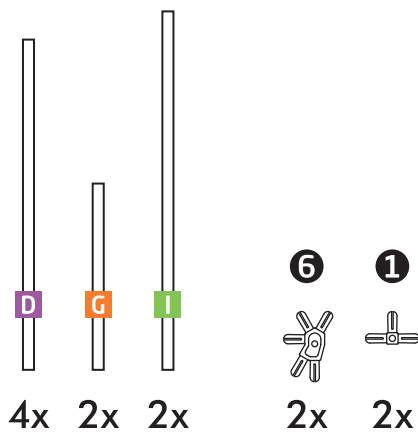

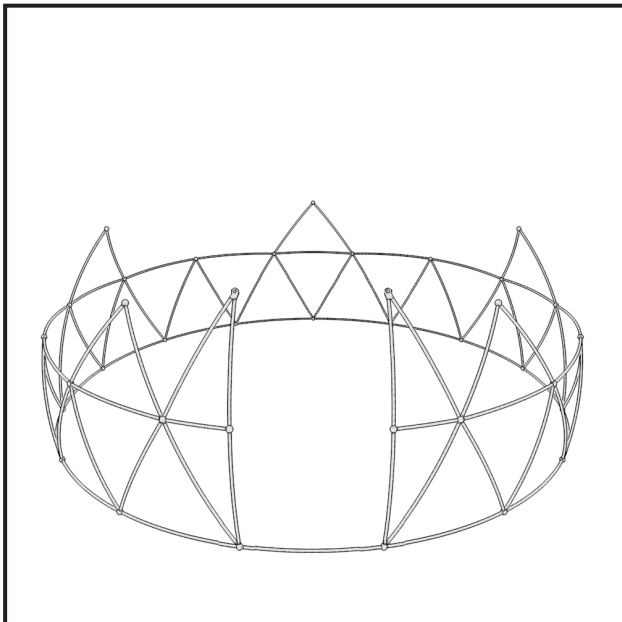
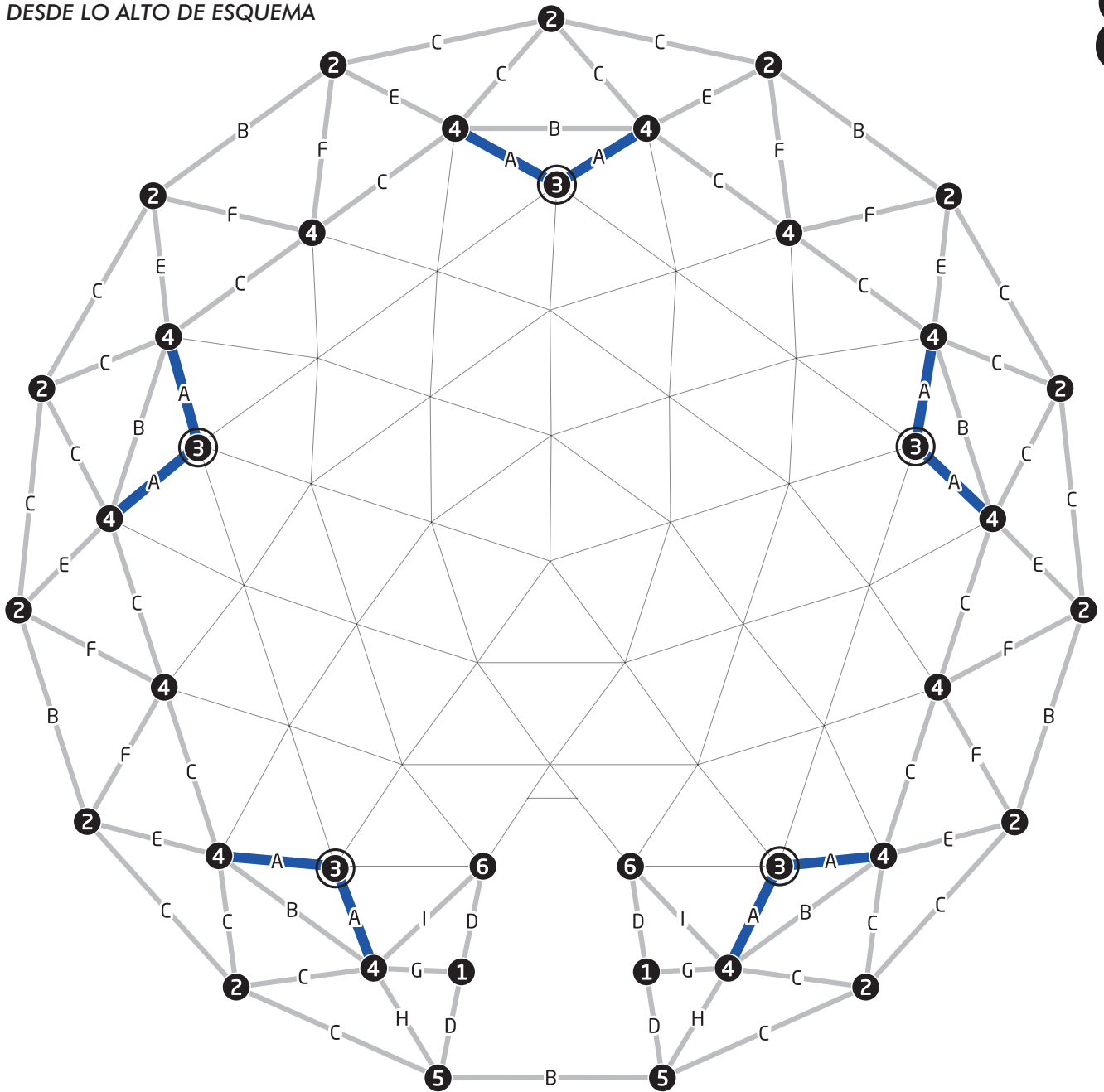

(EN) Connect the parts listed below to build a frame as shown in figure (top view) and proceed to the next step.

(ES) Conecte las piezas listadas abajo para construir un marco como se muestra en la figura (vista desde lo alto) y proceder con el siguiente paso.



10x

3



5x

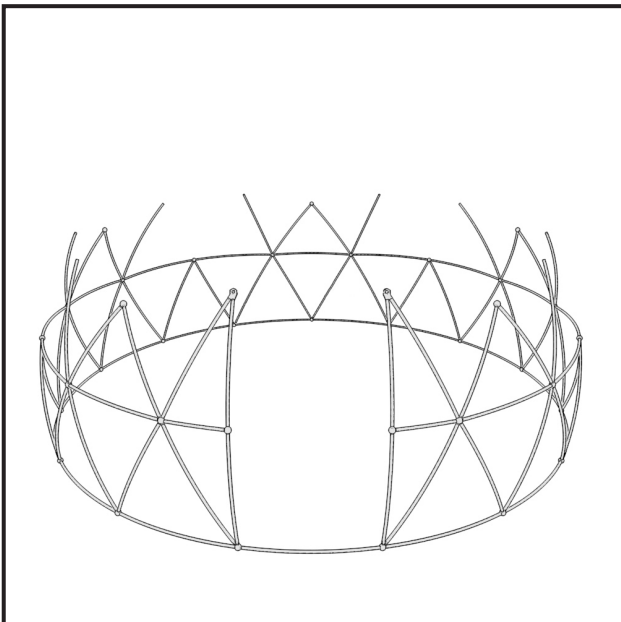
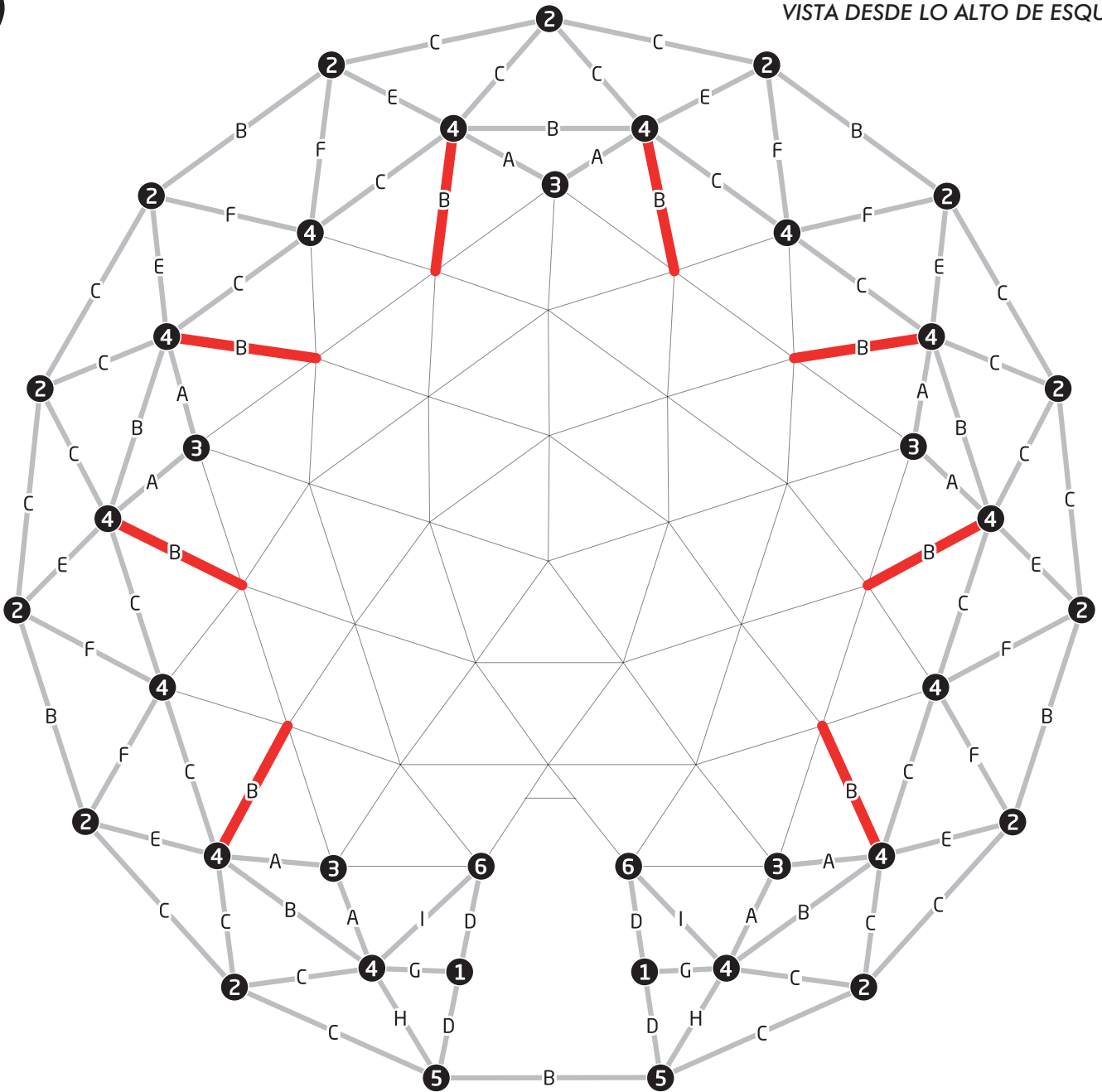

(EN) Connect the parts listed below to build a frame as shown in figure (top view) and proceed to the next step.

(ES) Conecte las piezas listadas abajo para construir un marco como se muestra en la figura (vista desde lo alto) y proceder con el siguiente paso.



8x

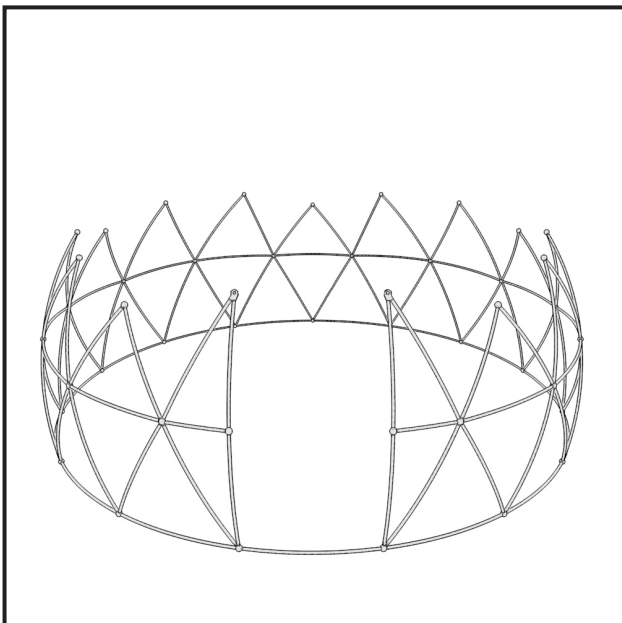
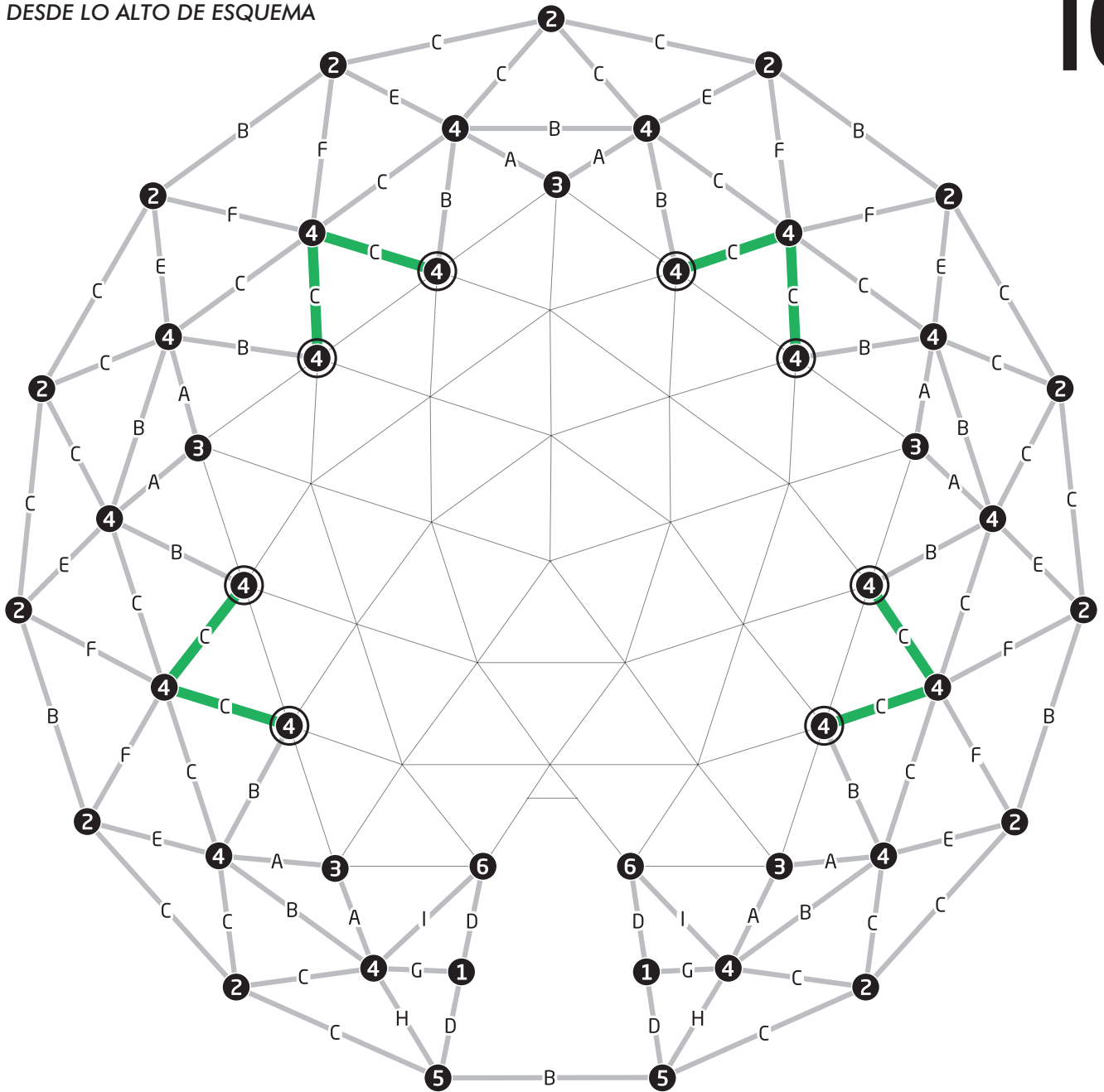

(EN) Connect the parts listed below to build a frame as shown in figure (top view) and proceed to the next step.

(ES) Conecte las piezas listadas abajo para construir un marco como se muestra en la figura (vista desde lo alto) y proceder con el siguiente paso.



8x



8x

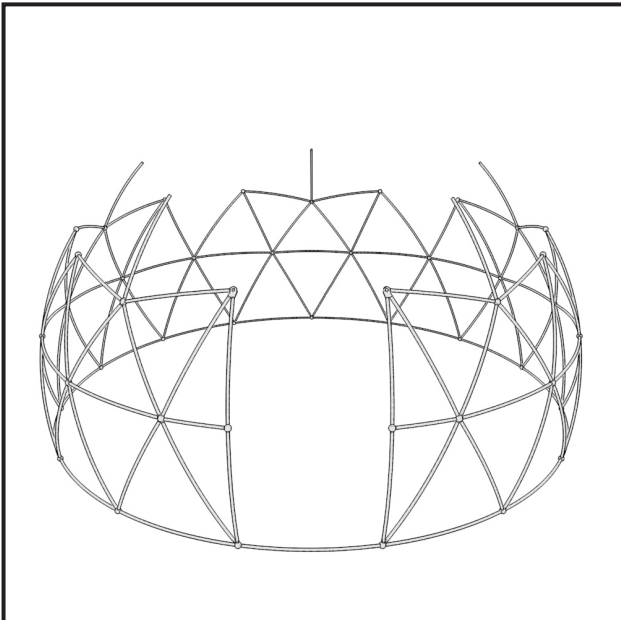
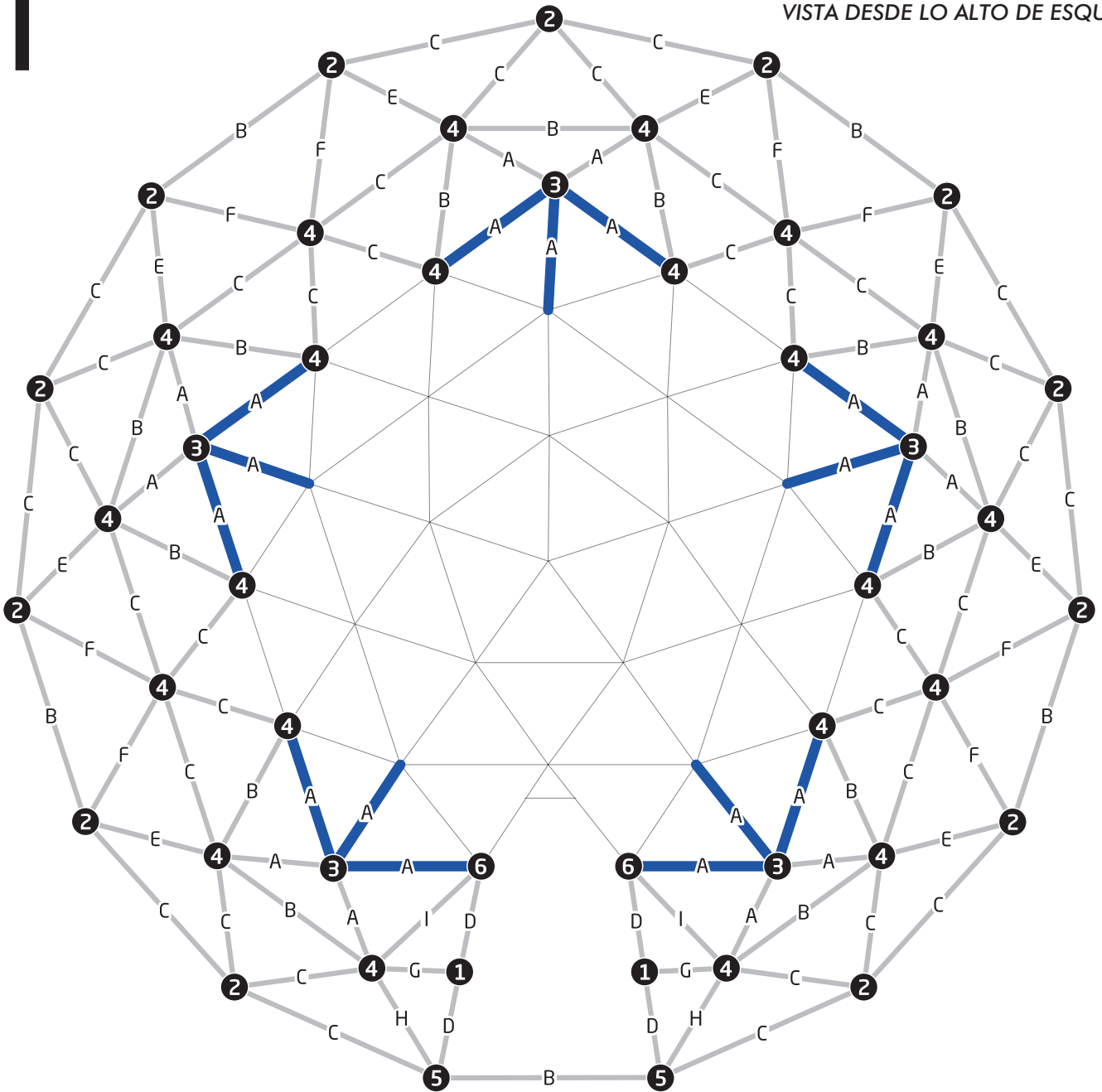

- (EN) Connect the parts listed below to build a frame as shown in figure (top view) and proceed to the next step.
- (ES) Conecte las piezas listadas abajo para construir un marco como se muestra en la figura (vista desde lo alto) y proceder con el siguiente paso.



15x

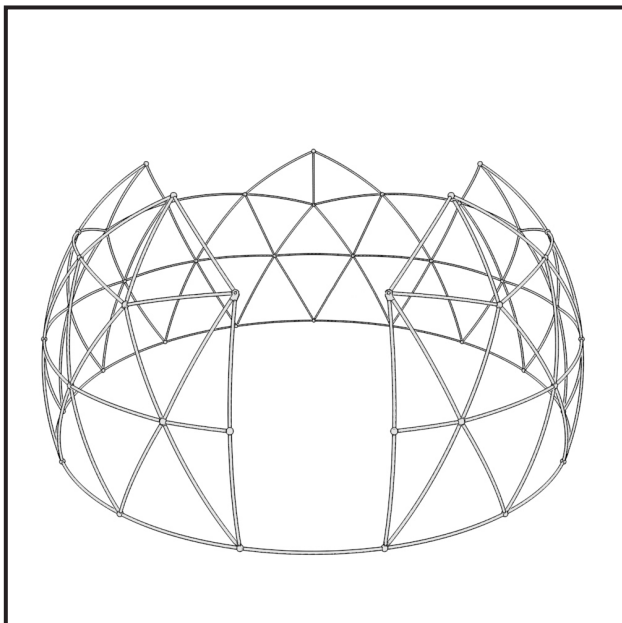
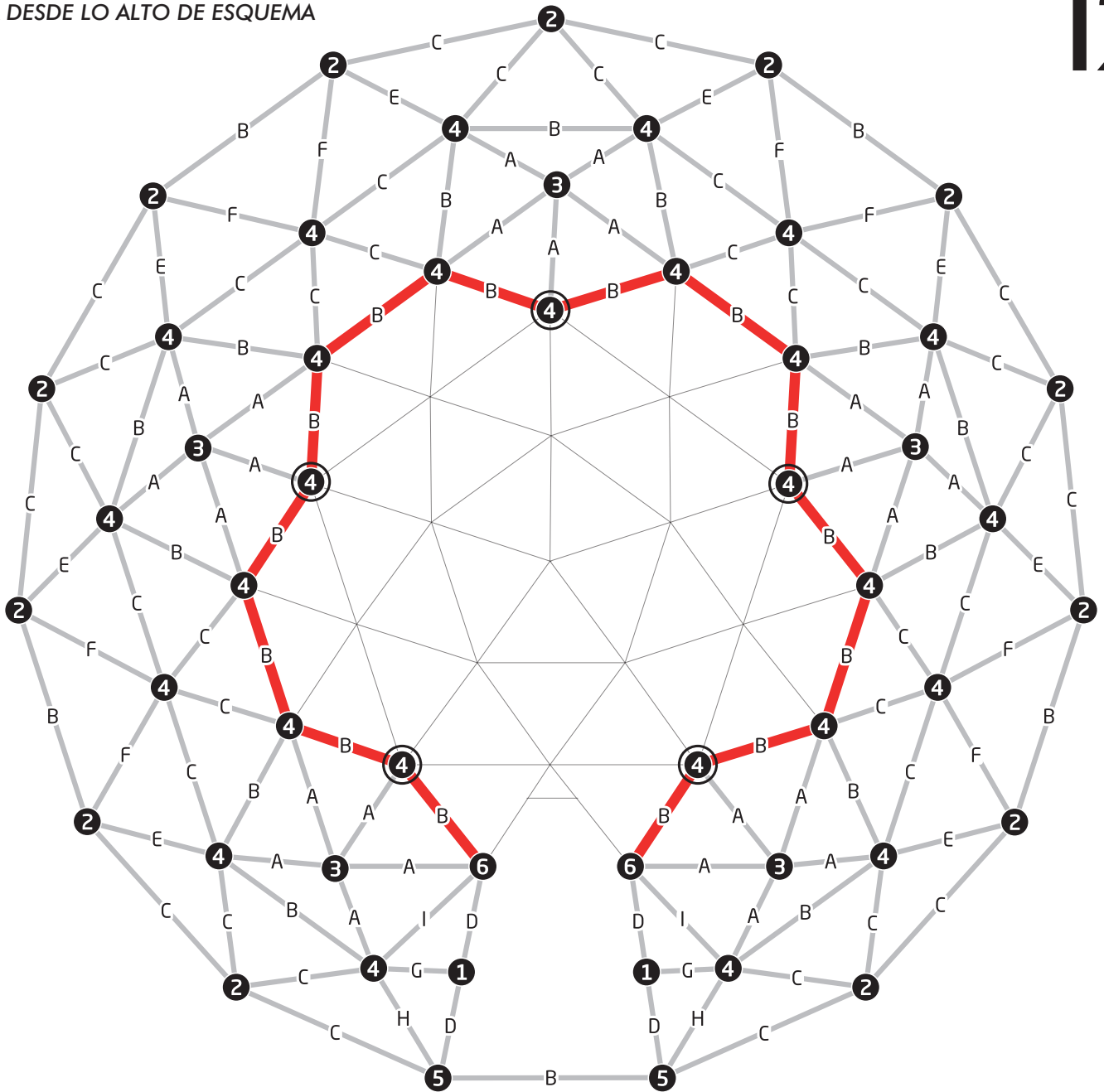

(EN) Connect the parts listed below to build a frame as shown in figure (top view) and proceed to the next step.

(ES) Conecte las piezas listadas abajo para construir un marco como se muestra en la figura (vista desde lo alto) y proceder con el siguiente paso.



14x



5x

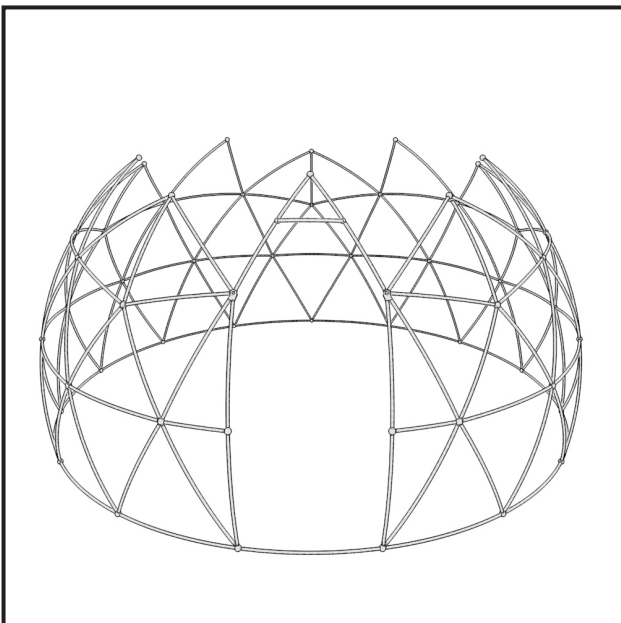
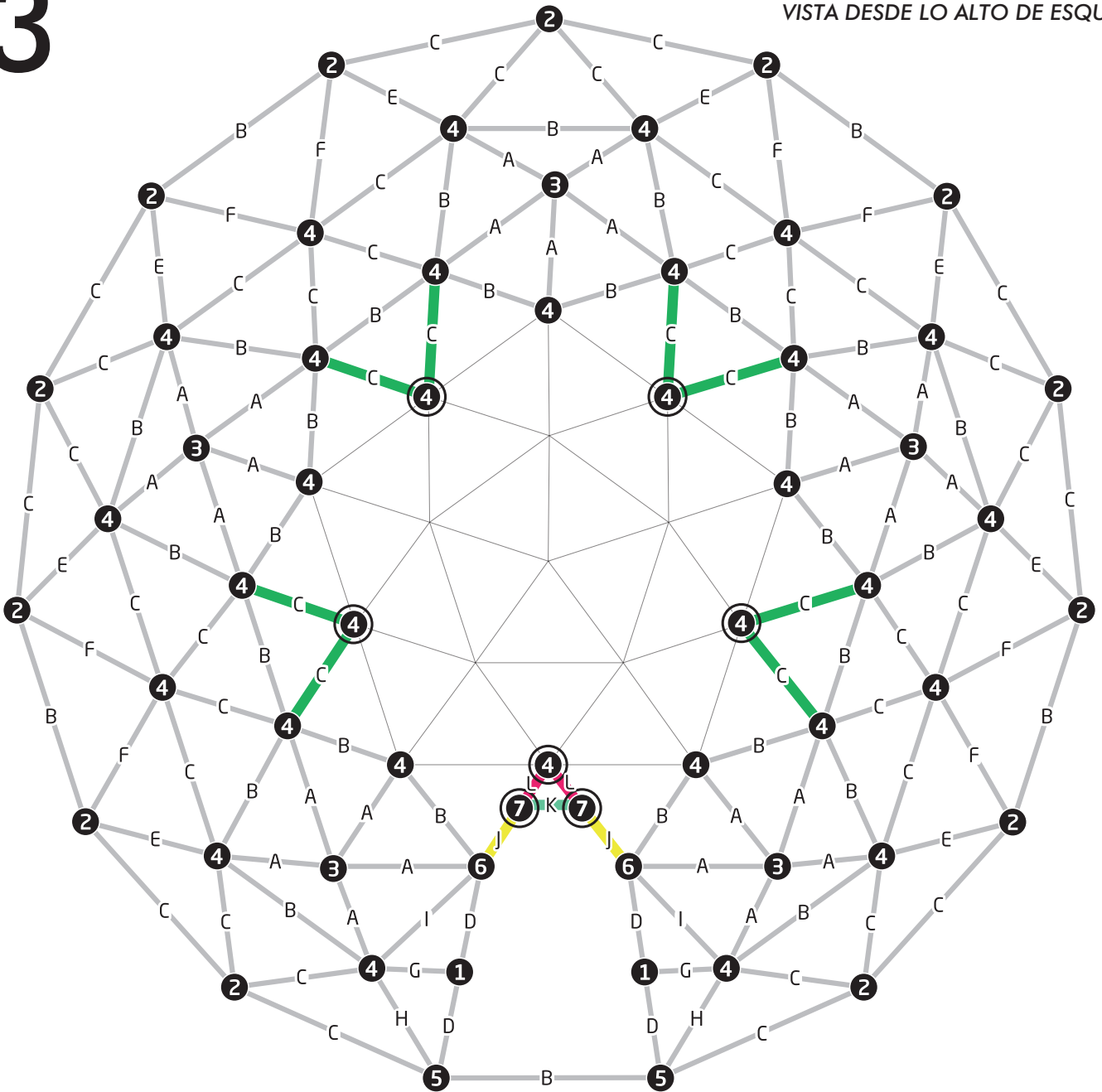

(EN) Connect the parts listed below to build a frame as shown in figure (top view) and proceed to the next step.

(ES) Conecte las piezas listadas abajo para construir un marco como se muestra en la figura (vista desde lo alto) y proceder con el siguiente paso.

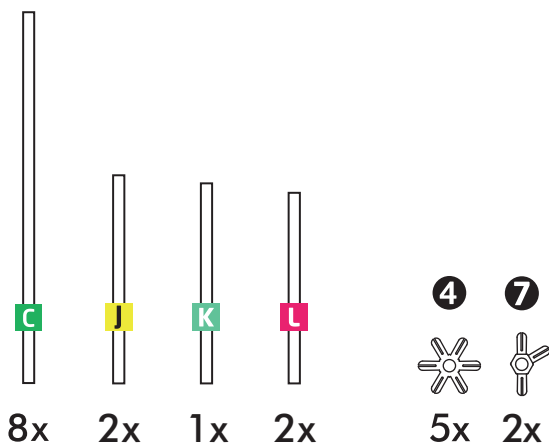

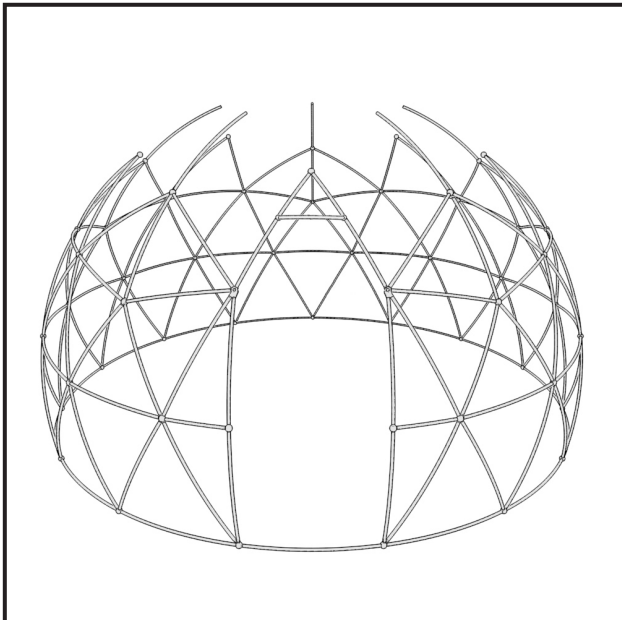
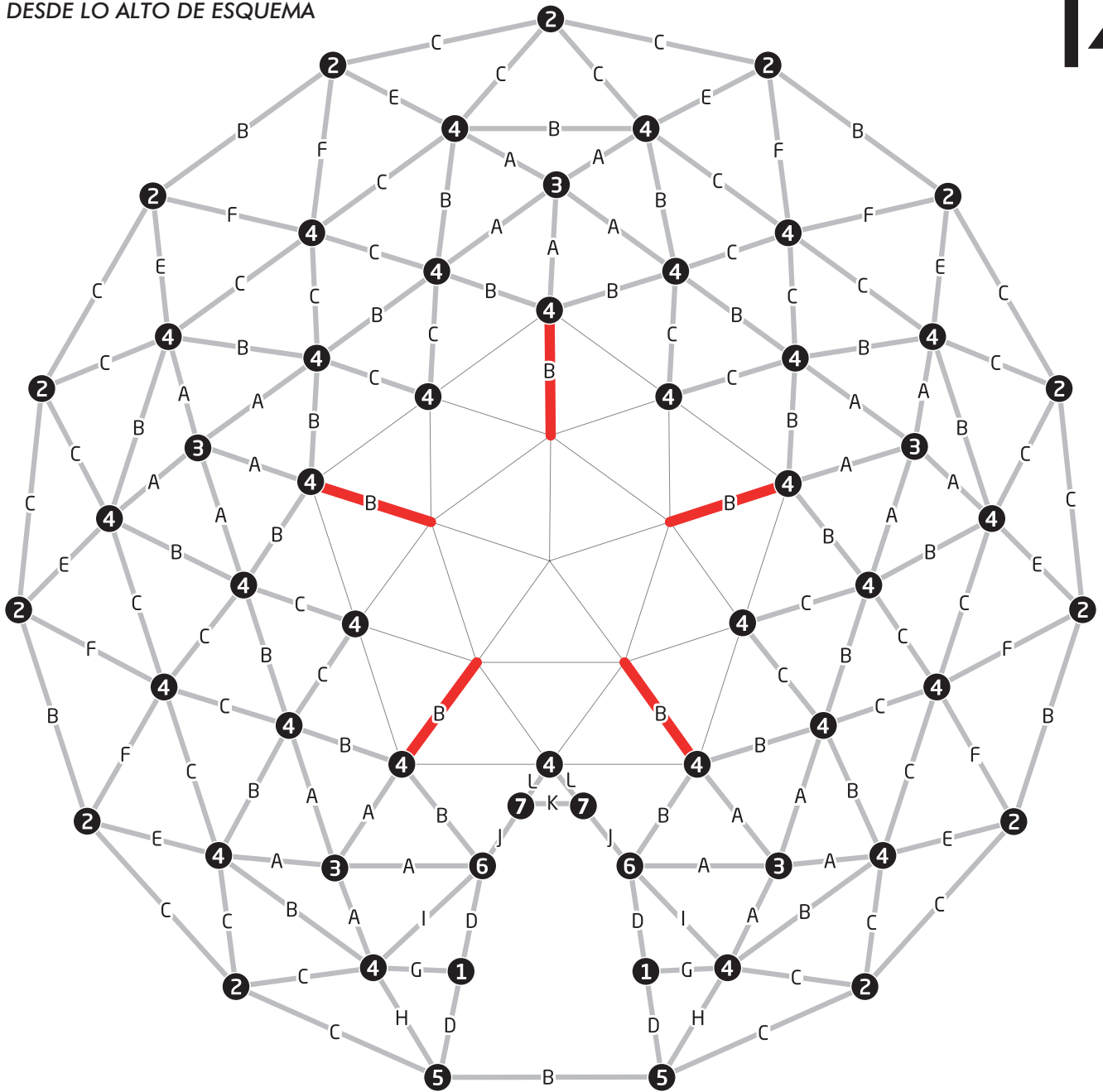

- (EN) Connect the parts listed below to build a frame as shown in figure (top view) and proceed to the next step.
- (ES) Conecte las piezas listadas abajo para construir un marco como se muestra en la figura (vista desde lo alto) y proceder con el siguiente paso.



5x

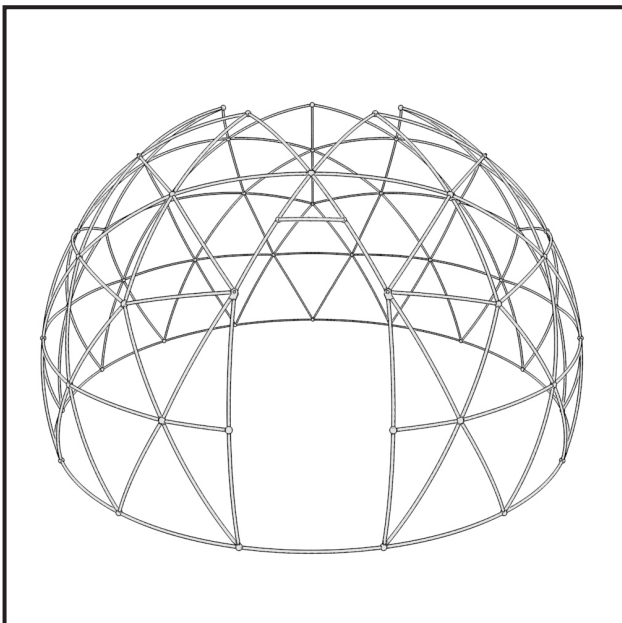
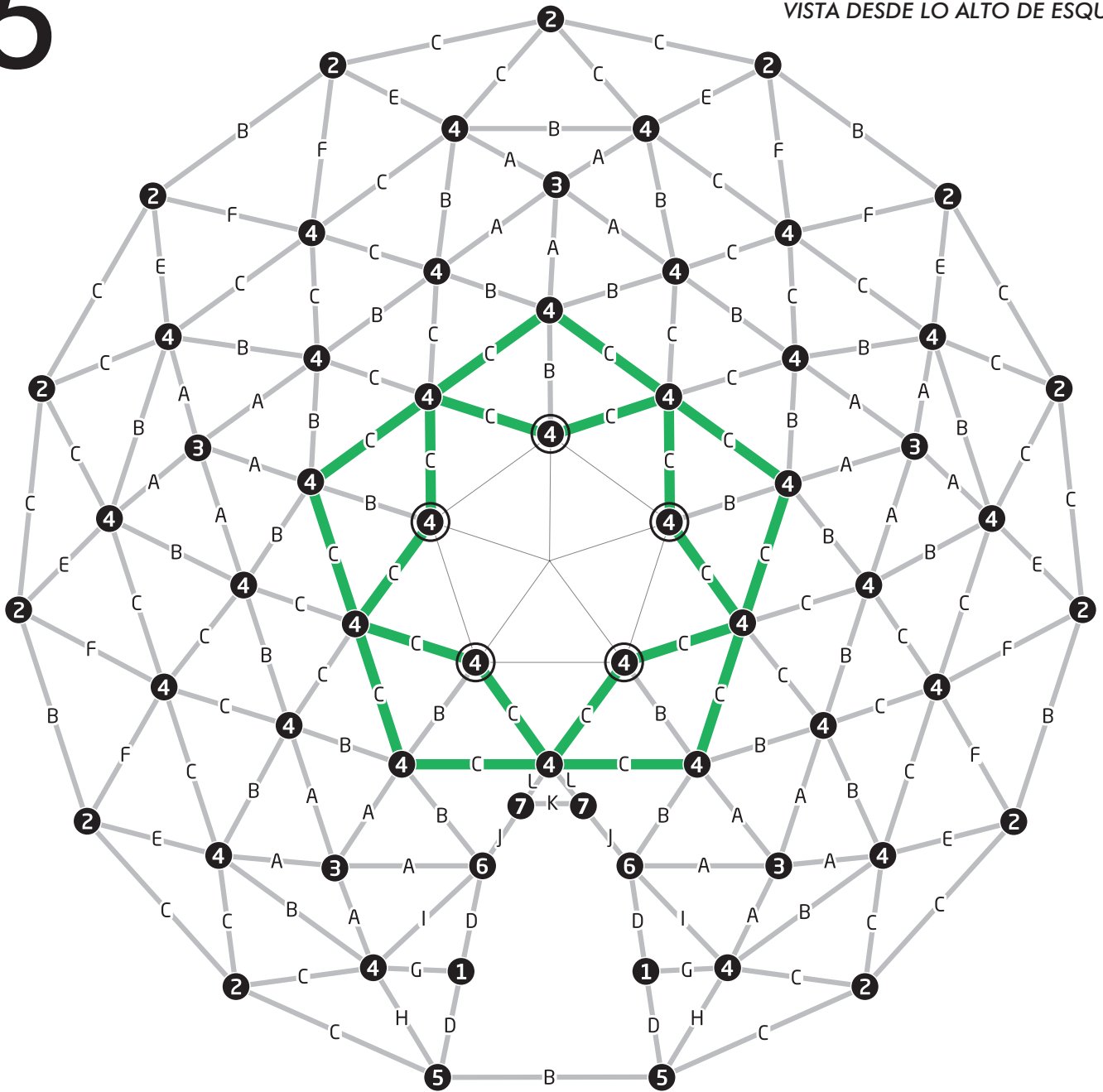

- (EN) Connect the parts listed below to build a frame as shown in figure (top view) and proceed to the next step.
- (ES) Conecte las piezas listadas abajo para construir un marco como se muestra en la figura (vista desde lo alto) y proceder con el siguiente paso.



20x



5x

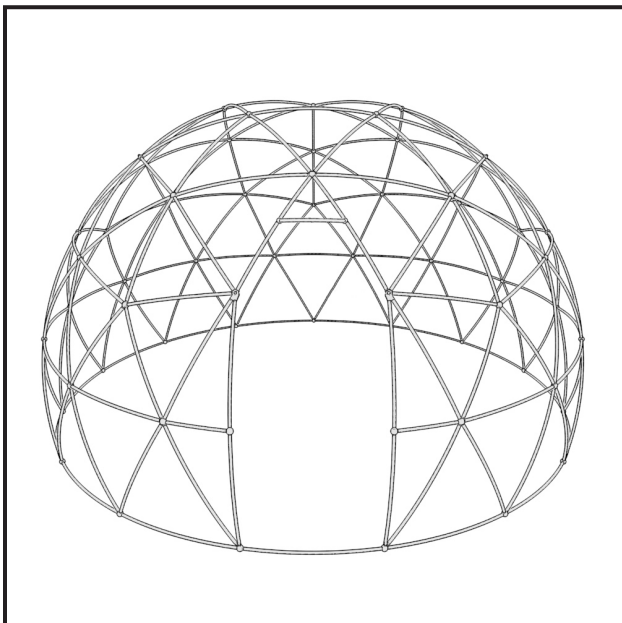
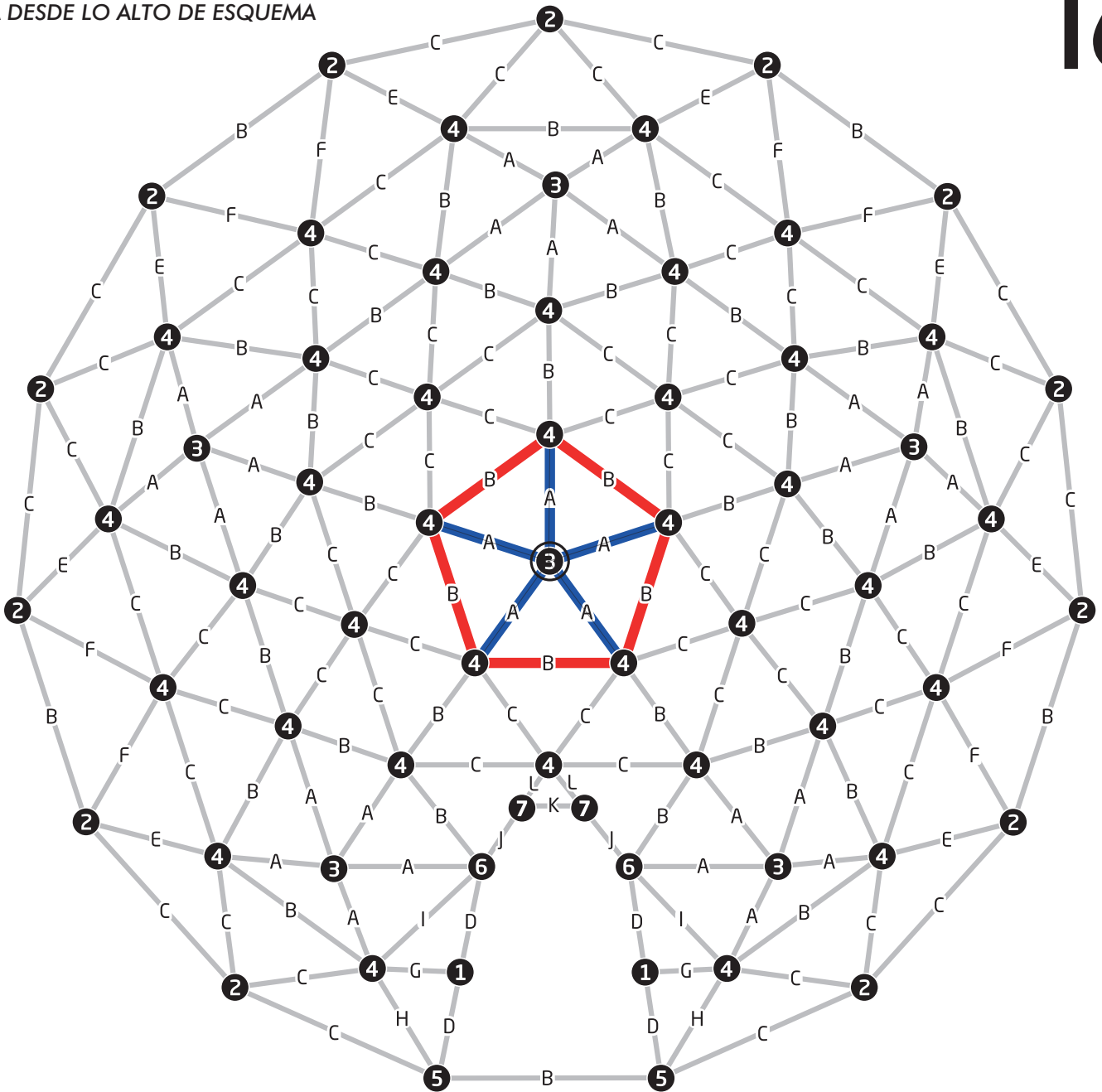

- (EN) Connect the parts listed below to build a frame as shown in figure (top view) and proceed to the next step.
- (ES) Conecte las piezas listadas abajo para construir un marco como se muestra en la figura (vista desde lo alto) y proceder con el siguiente paso.



5x



5x

3



1x

17 EN ANCHORAGE

Hard surfaces

Your Gardenigloo must be fixed to the ground at 20 points near the connection points (as shown in figure below).

- Before fixing, be sure that the ground is leveled and the base circle is not skewed to an elliptic form.
- On hard surfaces such as concrete, wood deck, etc., use the metal clamps with suitable screws.

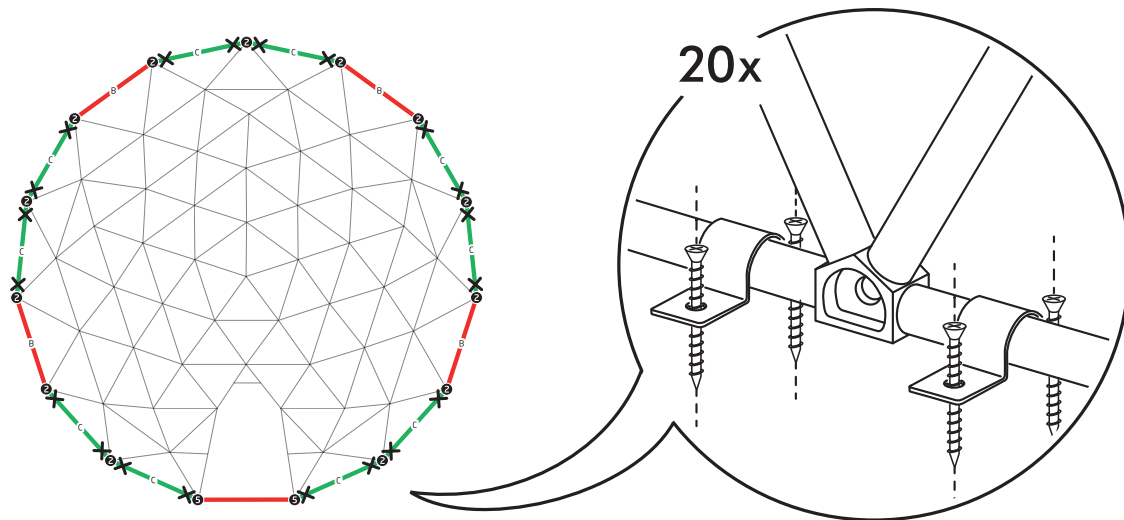

Soft grounds

- Before fixing, be sure that the ground is leveled and the base circle is not skewed to an elliptic form.
- On softer grounds like soil, lawn, etc., use **base weight bags** to fix your Gardenigloo to the ground.
- Gardenigloo may be dragged by the force of wind, turned upside down or worse, broken into pieces. To avoid wind damage to your Gardenigloo, it is mandatory to use the 14 base weight bags.

BASE WEIGHT BAGS

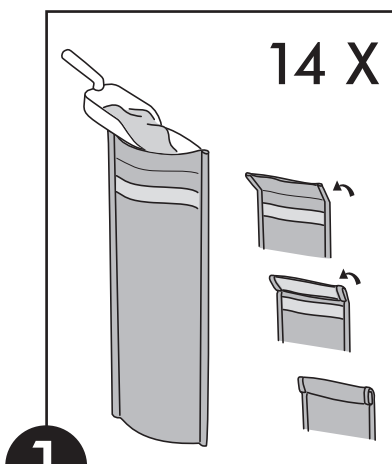

Always fill up your weight bags with dry, fine sand.

Weight (each):
approx. 30 lbs when filled

Weight (total kit):
approx. 420 lbs when filled

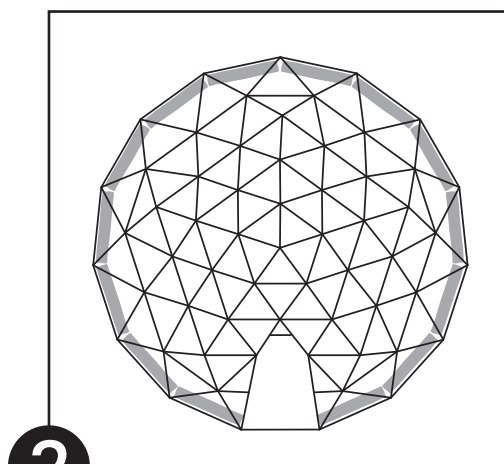

Position the weight bags as shown in the figure. Cover the base struts for even weight distribution.

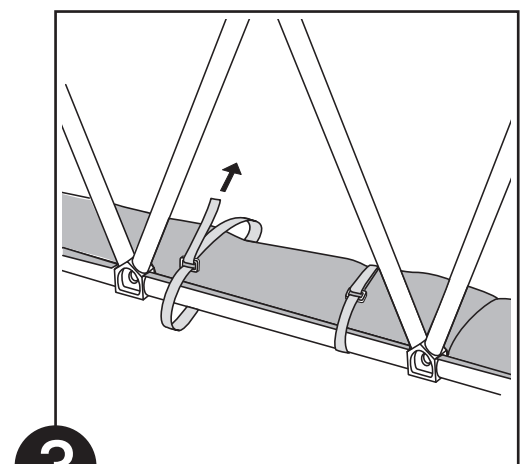

Tie each bag to the base struts at two points with velcro straps. Weight bags connect to the frame with velcros when in use to prevent movement/lifting.

Las superficies duras

Su Gardenigloo debe fijarse al suelo en 20 puntos cerca de los puntos de conexión (como se muestra en la figura de abajo).

- Antes de la fijación, asegúrese de que el suelo está nivelado y el círculo de base no está sesgada a una forma elíptica.
- En superficies duras como cemento, madera, etc., utilice las abrazaderas de metal con tornillos adecuados.

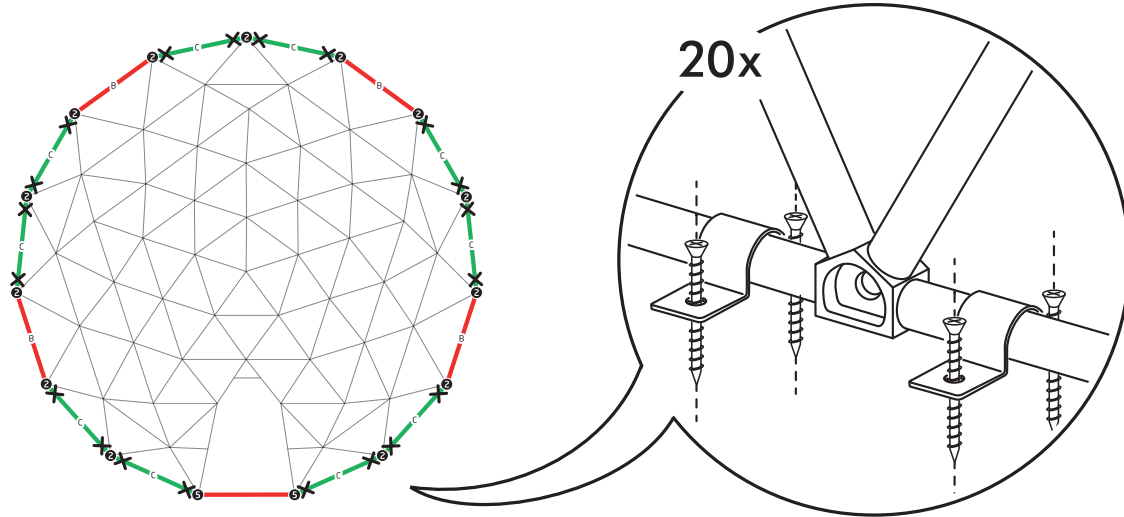

Terrenos blandos

- Antes de la fijación, asegúrese de que el suelo está nivelado y el círculo de base no esté sesgada a una forma elíptica.
- En superficies más suaves como tierra, césped, etc., utilice bolsas de peso para base para fijar su Gardenigloo al suelo.
- Gardenigloo puede ser arrastrado, volver al revés o lo peor puede ser roto en pedazos por la fuerza del viento. Para evitar daños por el viento a tu Gardenigloo, es obligatorio el uso de las 14 bolsas de peso para base.

BOLSAS DE BASE DE PESO

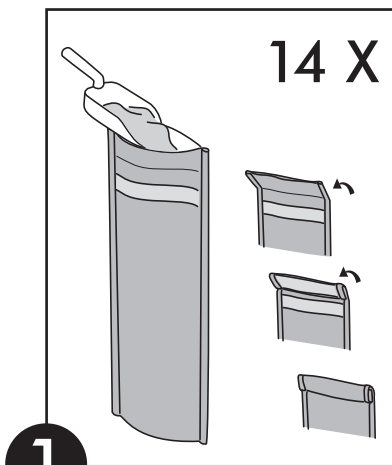

Siempre llene las bolsas de peso con arena fina y seca.

Peso (cada una):
aprox. 30 lbs cuando está llena

Peso (kit total):
aprox. 420 lbs cuando está llena

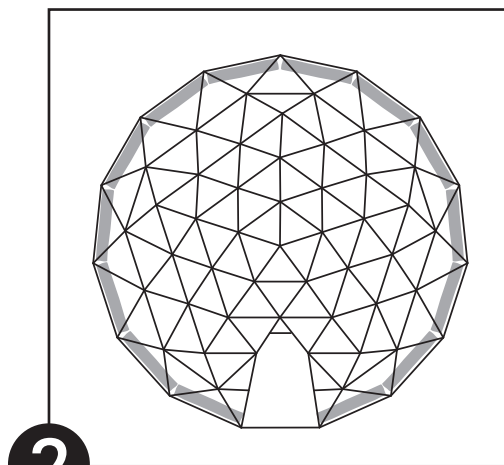

Coloque las bolsas de peso como se muestra en la figura. Cubra los montantes de la base para una distribución igual del peso.

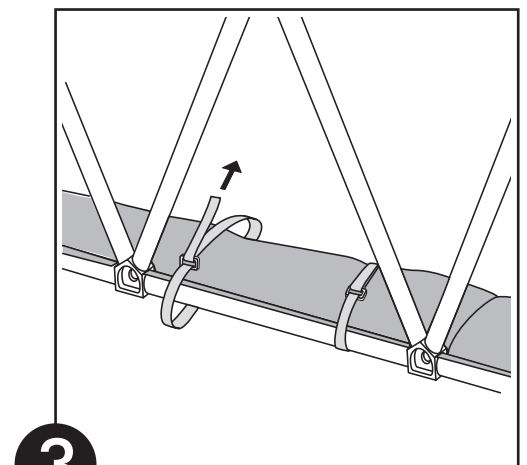

Ate usted cada bolsa para los montantes de la base en dos puntos con correas de velcro. Bolsas de peso se conectan a la estructura con velcros cuando está en uso para impedir el movimiento/elevación.

18 **EN** INSTALLATION OF THE COVER



Please make sure to properly install your cover on the structural frame of the Gardenigloo. Follow all steps as dictated and apply them with **two people**.

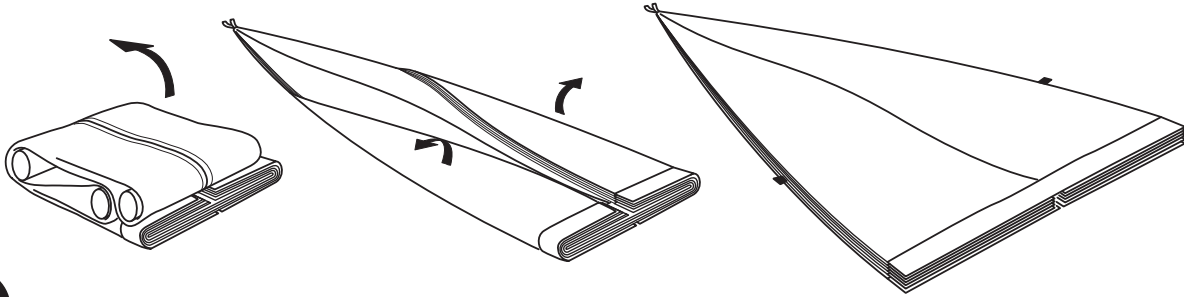

1 Unfold the cover on a clean, smooth surface as shown in the figure. Keep your cover away from sharp-edged or pointed objects (sticks, stones), cutting surfaces to prevent damage. If the outside air temperature is below +50°F, keep your cover warm at room temperature until you are ready to install.

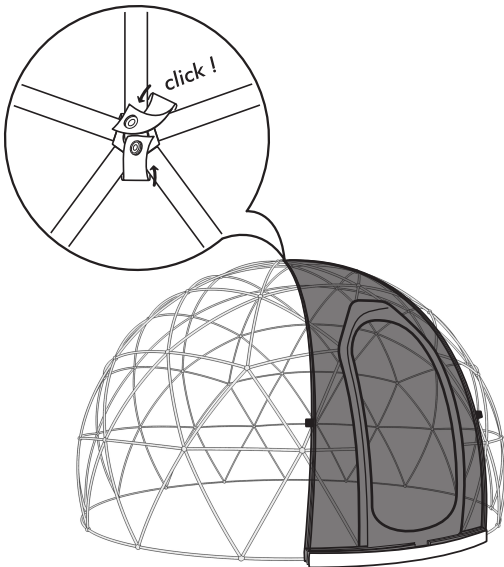

2 Lay the cover over the frame so that the zip fastener of the door is facing inside. Attach the strap on the tip of the cover to the joint on the highest point on the frame.

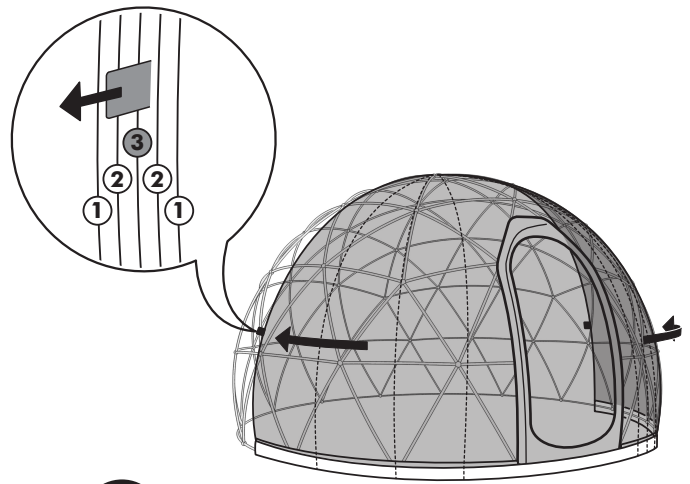

3 Pull the marked layers to both sides equally until they cover exactly half the total surface area.

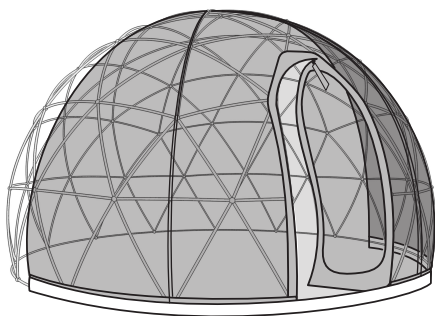

4 Open the door zipper from inside.

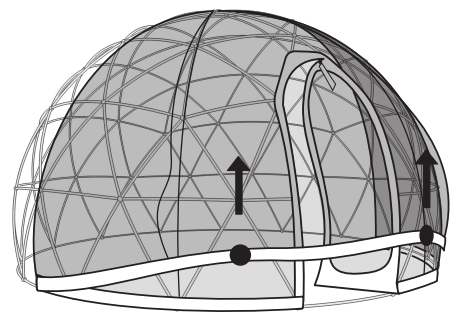

5 Hold the cover tail of the outer layer as shown in the figure.

EN INSTALLATION OF THE COVER 18

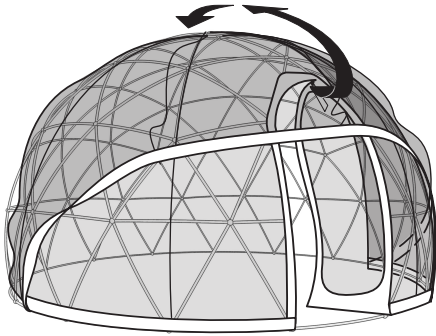

6 Lift the cover tail up and reverse it by sliding it over the frame.

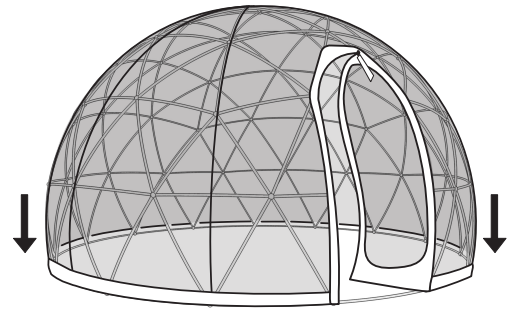

7 Hold the cover tail, gently pull even and tighten the cover.

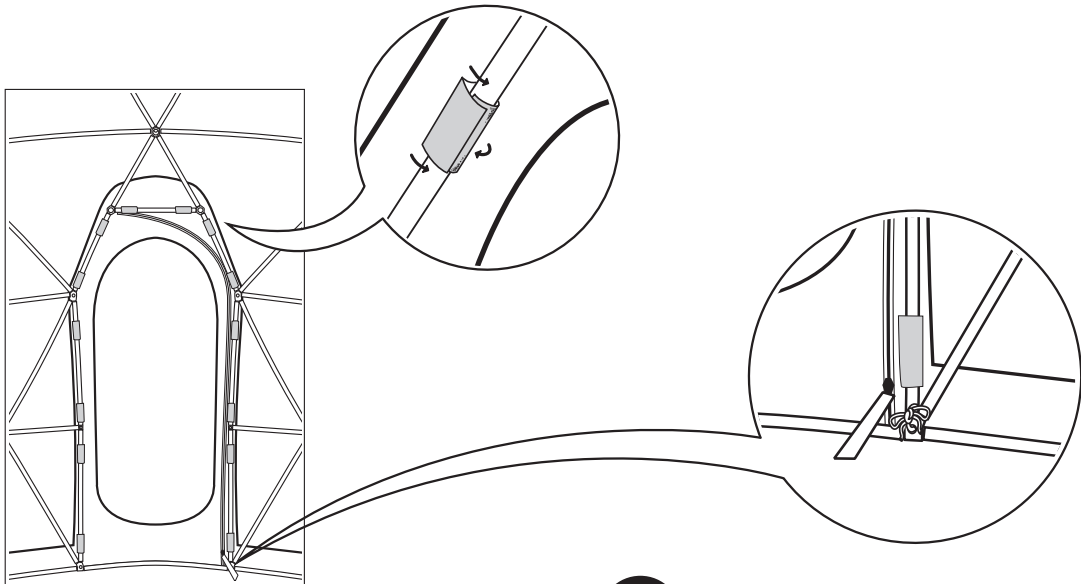

8 Wrap the Velcro straps around the struts.

9 Tie the cord at the corner edge of the cover through the hole of the joint (#5) with tight knot.

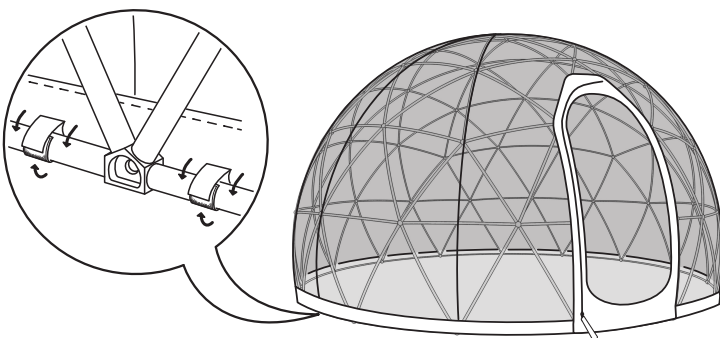

10 Close the zip fastener on the door from the inside. Align the windows of the cover with the frame. Attach all the velcro straps around the bottom edge of the cover to the base struts.

See the detailed installation videos at:
<http://gardenigloousa.com/pages/videos>

18 **ES** INSTALACIÓN DE LA CUBIERTA



Asegúrese de instalar correctamente su cubierta en el marco estructural del Gardenigloo.
Siga todos los pasos según lo dictado y aplíquelos con **dos personas**.

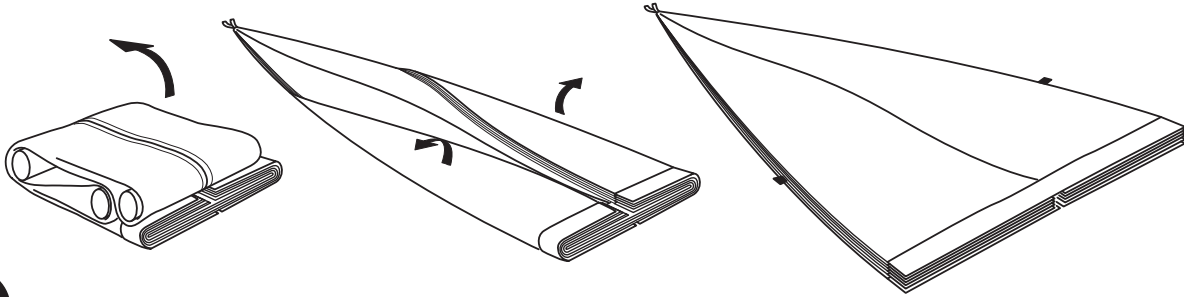

1 Desdoble la cubierta sobre una superficie limpia, lisa como se muestra en la figura. Mantenga la cubierta lejos de objetos afilados o puntiagudos (palos, piedras) y de superficies de corte para evitar daños. Si la temperatura exterior es inferior a +50°F, mantenga la cubierta caliente a temperatura ambiente hasta que esté listo para instalar.

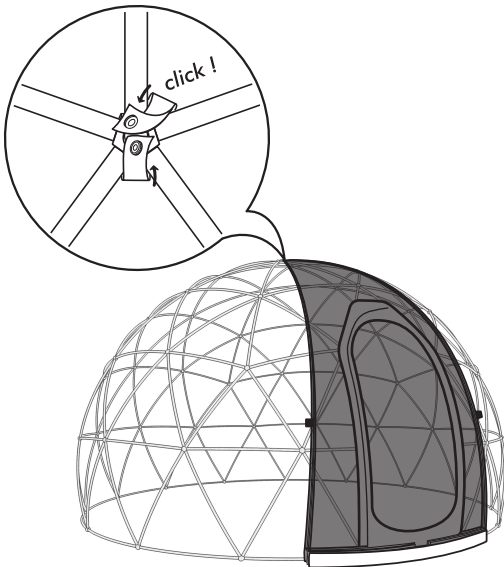

2 Coloque la cubierta sobre el marco para que el cierre de cremallera de la puerta se enfrente a su interior. Coloque la correa en la punta de la cubierta para la articulación en el punto más alto del marco.

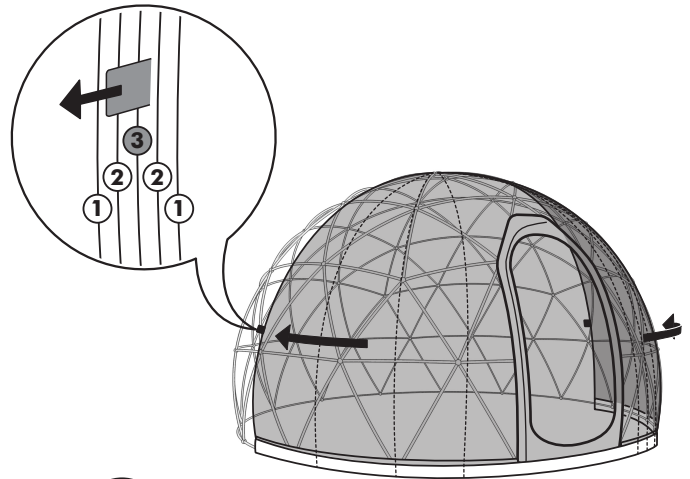

3 Tire las capas marcadas hacia ambos lados por igual hasta que cubran exactamente la mitad de la superficie total.

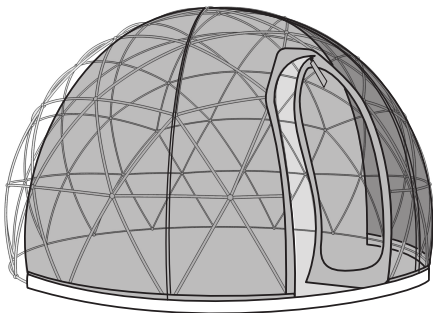

4 Abra la cremallera de la puerta desde el interior.

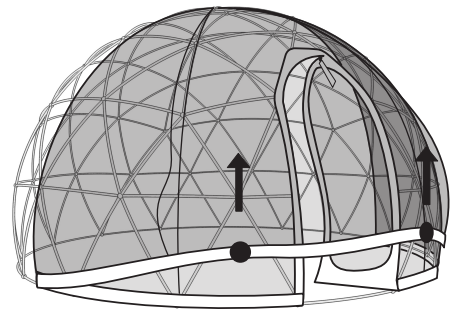

5 Mantenga la cola de cubierta de la capa exterior como se muestra en la figura.

ES INSTALACIÓN DE LA CUBIERTA 18

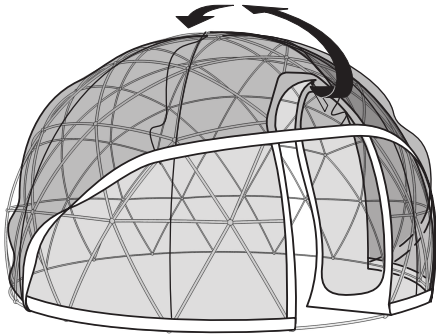

6 Levante la cubierta de cola y reviertela deslizando sobre el marco.

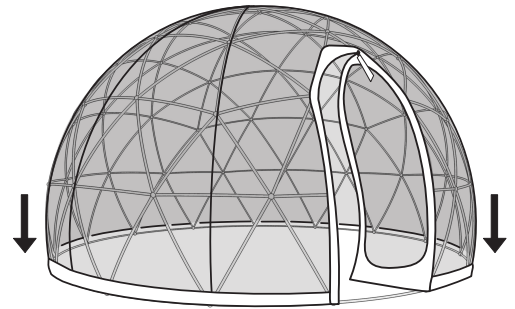

7 Tome la cola de cubierta, tire suavemente y apriete la cubierta.

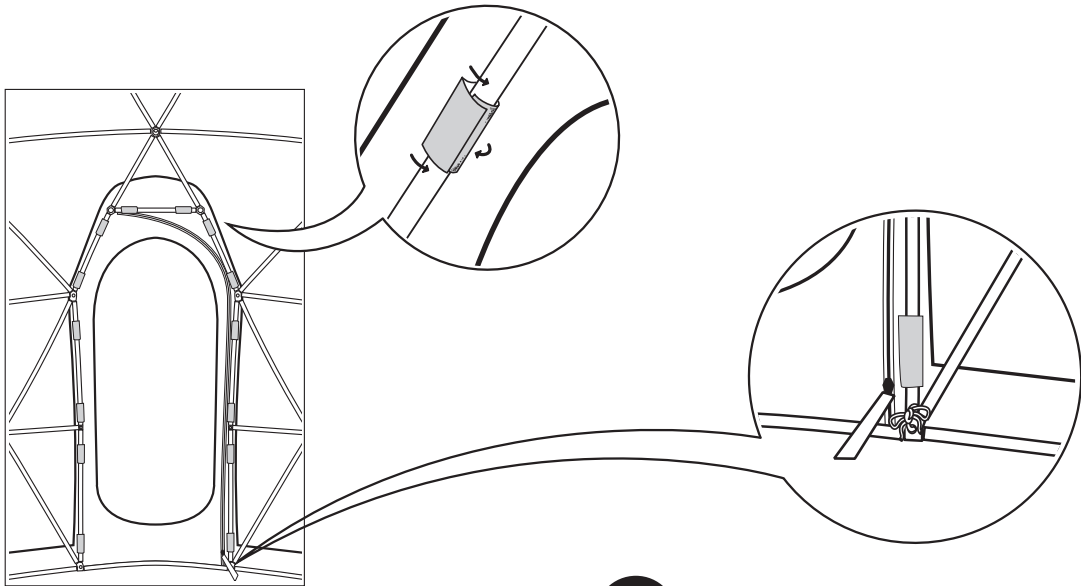

8 Envuelva las correas de Velcro alrededor de los puntales.

9 Ate el cordón en el borde de la esquina de la cubierta a través del orificio de la junta (# 5) con un nudo apretado.

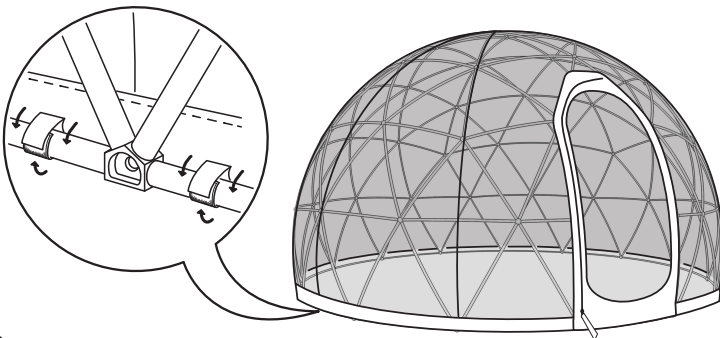

Cerrar el cierre de cremallera de la puerta desde el interior. Alinee las ventanas de la cubierta con el marco. Adjunte todas las velcro correas alrededor del borde inferior de la cubierta a los montantes de la base.

10

Ver los vídeos de instalación detalladas en:
<http://gardenigloousa.com/pages/videos>

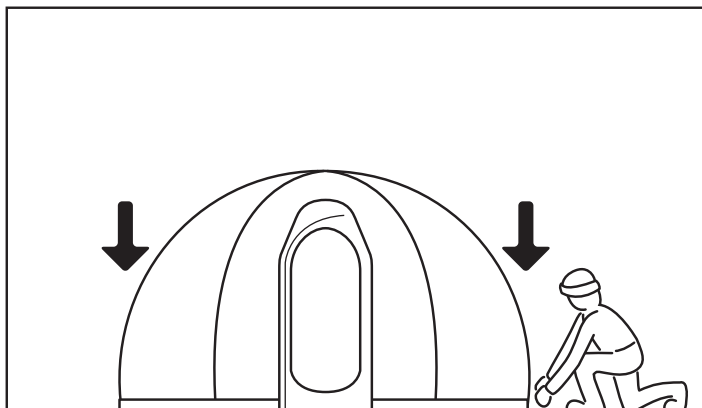
**Anchorage**

Your Gardenigloo must be fixed to the ground by provided clamps and screws at 20 points near the connection points. Weight bags must be accompanied with clamps and screws for the strongest anchoring. On soft grounds where clamps and screws are not applicable, you must use all 14 weight bags. (p.21) !

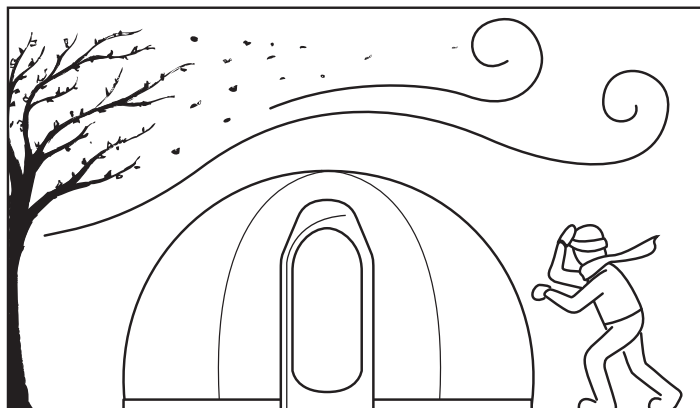
**Wind resistance**

Under proper conditions* Gardenigloo withstands strong wind conditions (Beaufort scale 6 - up to 31 mi/h).

*Properly anchored on hard surfaces or with the base weight bags on soft surfaces, all air vents and door zippers are closed.

Removal of the transparent cover is recommended if there is a storm or hurricane alert (Beaufort scale 7 and up).

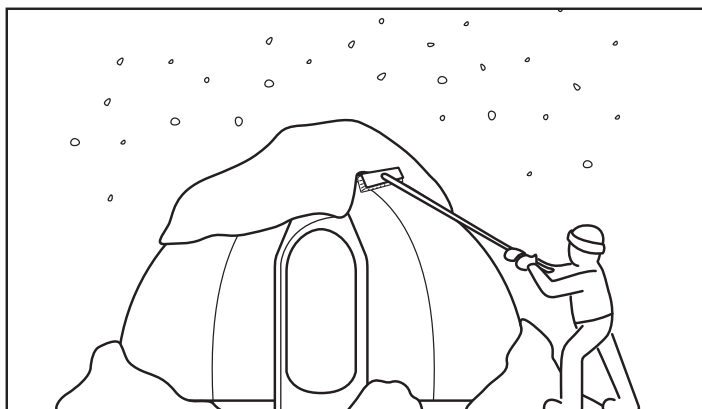
**Snow resistance**

Gardenigloo has a maximum snow load capacity of 90 lbs. You need to broom off the snow regularly to prevent collapsing.

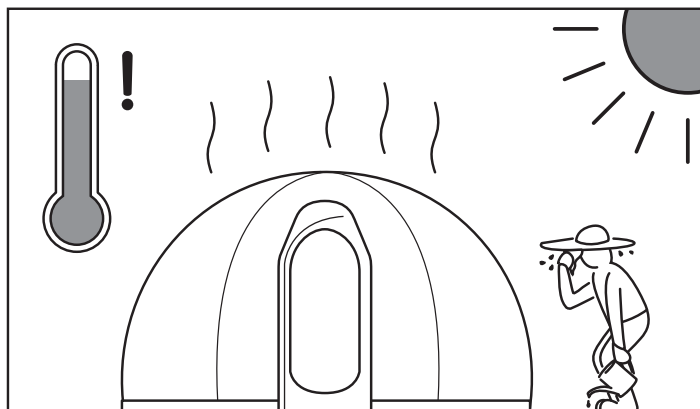
**Heat and UV resistance**

Gardenigloo's structure is stable at temperatures ranging from -4°F and $+140^{\circ}\text{F}$ (inner temp.) and withstands exposure to the sun up to UV index 5. However, during sunny spring - summer days, when the outside temperature is above $+50^{\circ}\text{F}$, the interior air temperature can rise to excessive heat levels ($+140^{\circ}\text{F}$).

These conditions may harm your Gardenigloo structure, the furniture inside, or your pets and plants.

The sunlight is always transmitted at right angles throughout the day for four seasons, delivering maximum radiant energy into the dome shape. When the outside temperature is above $+50^{\circ}\text{F}$, it is HIGHLY RECOMMENDED to monitor the interior temperature of Gardenigloo, to keep the air vents open during day time, and to completely remove the transparent cover when the interior temperature exceeds $+104^{\circ}\text{F}$. Protecting your transparent cover from high UV exposure will extend its service life.

If this recommendation is not complied with, there will be inevitable heat damage to your Gardenigloo structure, any furniture inside, or your pets and plants. In such cases, GARDENIGLOO USA LLC will not be liable for heat damages and we do not provide a guarantee against such damage due to misuse.

Using heaters in your Gardenigloo

We urge you to use outdoor-type electric space heaters. Never use the following types as heat sources; Gas, Propane, Coal/Charcoal, OR Open Fire Heating.

**Disassembling your Gardenigloo**

To disassemble your Gardenigloo, follow the assembling steps in reverse order (from step 16 to step 1). Remove all the joints from the struts. The struts can be wet due to moist conditions, using a garden glove will help increase your grip.

The cover might be damaged if it contacts cigarettes and other flame sources. Do not machine-wash, bleach, tumble dry, iron, or dry-clean. Use a moist microfiber cloth for cleaning the cover.

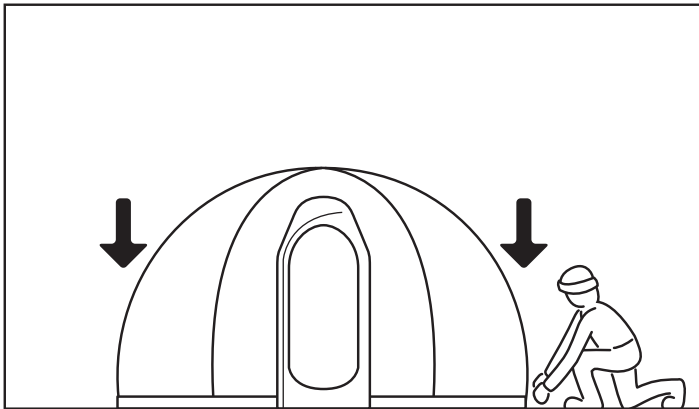

**Anclaje**

Su Gardenigloo debe fijarse al suelo en 20 puntos cerca de los puntos de conexión. Las bolsas de peso deben ir acompañadas de abrazaderas y tornillos para el anclaje más fuerte. En terrenos blandos donde las abrazaderas y los tornillos no son aplicables, debe usar las 14 bolsas de peso. (p.22) !

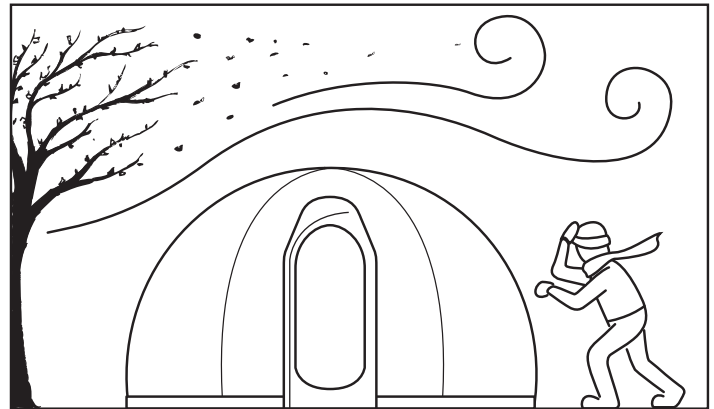
**Resistencia al viento**

En condiciones adecuadas* Gardenigloo resiste condiciones de viento fuerte (escala Beaufort de 6-hasta 31 mi/h).

* Correctamente anclada en superficies duras o con las bolsas de base de peso en superficies blandas, todas las salidas de aire y las cremalleras de las puertas están cerradas.

Se recomienda quitar la cubierta transparente si hay una alerta de tormenta de huracán (escala Beaufort 7 en adelante).

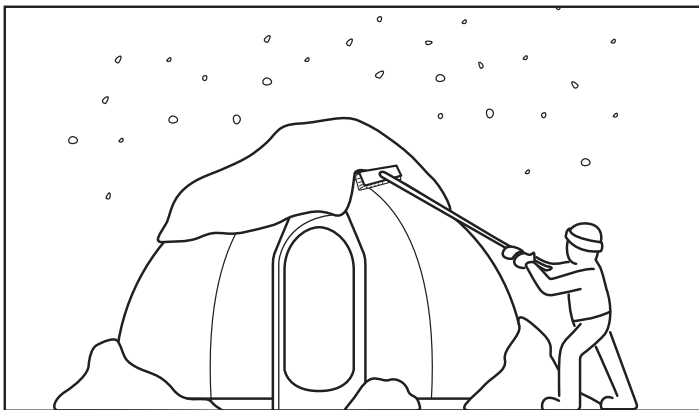
**Resistencia a la nieve**

Gardenigloo tiene una capacidad máxima de carga de nieve de 90 lbs. Debes limpiar la nieve regularmente para evitar el colapso.

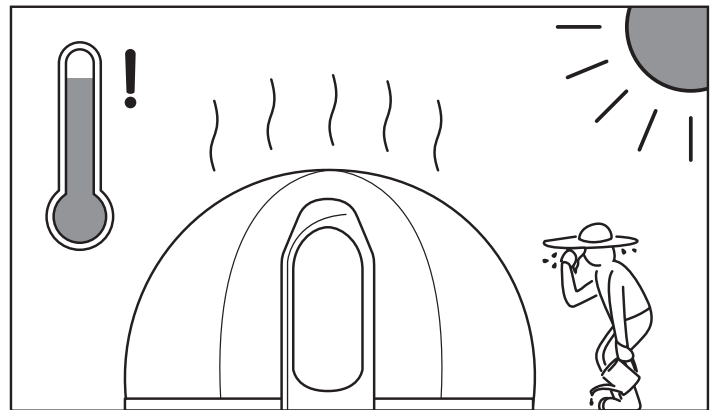
**El calor y la resistencia UV**

La estructura del Gardenigloo es estable a temperaturas que oscilan entre -4°F y +140°F (temp. interna) y resiste la exposición al sol hasta índice de UV 5. Sin embargo, durante días soleados de primavera - verano, cuando la temperatura exterior es superior a +50°F, la temperatura del aire interior puede elevarse a niveles excesivos de calor (+140°F).

Estas condiciones pueden dañar la estructura de Gardenigloo, el mobiliario interior, o sus animales domésticos y plantas.

La luz del sol se transmite siempre en ángulo recto a lo largo del día durante cuatro temporadas, ofreciendo máxima energía radiante en forma de cúpula. Cuando la temperatura exterior está por encima de +50°F, es MUY RECOMENDABLE controlar la temperatura interior del Gardenigloo, mantener las salidas de aire abiertas durante el día, y eliminar por completo la cubierta transparente cuando la temperatura interior supera los +104°F. La protección de su cubierta transparente de alta exposición a UV extenderá su vida útil.

Si esta recomendación no se cumple, habrá daño inevitable a causa de calor a la estructura de Gardenigloo, los muebles en el interior, o sus animales domésticos y plantas. En tales casos, GARDENIGLOO USA LLC no será responsable por los daños causados por calor y no ofrecerá una garantía contra los daños por mal uso.

Usando calentadores en tu Gardenigloo

Le instamos a usar calentadores de espacio eléctricos de tipo exterior. Nunca use los siguientes tipos como fuentes de calor; Calefacción a gas, propano, carbón o fuego abierto.

**Desmontaje de su Gardenigloo**

Para desmontar el Gardenigloo, siga los pasos de montaje en orden inverso (del paso 16 al paso 1). Retire todas las juntas de los puntales. Los puntales pueden estar mojados debido a condiciones de humedad, usar un guante de jardín le ayudará a aumentar el agarre.

La cubierta puede dañarse si entra en contacto con los cigarrillos y otras fuentes de llama. No laves en máquina, no utilizar blanqueador, secadora, no planchar o lavar en seco. Utilice un paño de microfibra húmedo para limpiar la cubierta.



EN WARRANTY

We guarantee that the materials and workmanship in every Gardenigloo product will stand up to its intended use. We offer a 1-year limited warranty from to purchase date for faults in manufacture. We will always attempt a repair and offer spare parts before replacement, where possible.

We do not provide a warranty against failure or damage due to the alteration of the product. We don't offer alterations or modifications for any of our products, as they may hinder the product's original design and therefore jeopardize its performance. This would void the warranty on the item.

This warranty does not cover failure or damages due to misuse or damages sustained after purchase, damages caused by improper care, accidents or incorrect anchoring, poor maintenance, abuse or neglect, abrasions, tears, UV degradation or using the product outside its intended use, or the natural breakdown of materials over time.

A product showing signs of age (fabric that's become thin or faded, or has developed tears; a zipper that no longer catches; fraying cuffs, etc.) is often the result of natural breakdown. We'll take this into consideration when evaluating your warranty claim. Products should be returned to us for evaluation, and will be repaired or replaced at our discretion.

The warranty process:

For international warranty questions or claims, please contact the Gardenigloo representative in your country. Check our web site -www.gardenigloousa.com- for a list of international subsidiaries and distributors.

Please note:

Customers are responsible for shipping items to Gardenigloo. We will cover the return shipping. Please ensure that you ship the product with a reputable carrier that can provide tracking information and proof of delivery. Customers are responsible for their product until we sign for delivery. All shipping must be pre-paid and insured. Gardenigloo cannot be held responsible for packages lost in transit.

TO ALL COMMERCIAL USERS:

1-We urge you to check with your local Fire Department and Local Building Code to see if the Gardenigloo may be possibly ineligible for use in your area. (Such as commercial use, specific regulations regarding size and so on.) The Gardenigloo's intended use is for recreational purposes, to the owner's discretion. **Although the Gardenigloo itself may cause no harm, such authority is tied to regulations.**

2-We as Gardenigloo USA LLC have been distributing the product "Gardenigloo 360" since 2016. We have been distributing to USA and Canada for years. We must mention that very rarely such issues came up regarding "Fire Retardancy" and "Building code". These issues then were solved by providing various documentation. **Please understand that if the Gardenigloo does not match up with regulations of your area, it will be difficult to help your circumstances.**

3-We as Gardenigloo USA LLC are willing to cooperate with any Fire Department / Local Council with concerns to the Gardenigloo product. We will provide inspectors / owners / customers with test results and specifications where possible.

4-However, the regulations in your area may have some specific differences compared to nationwide standards. We as Gardenigloo USA LLC claim that although there is no inherent fire risk, and that the utilization of the Gardenigloo is up to the owner's discretion. To be on the safe side, **we urge you to conduct your own research in your local vicinity so that you may fully utilize the Gardenigloo.**

5-When checking for info, please note that we have an available spec sheet on our website. Issues regarding regulation can tend to be tricky, so be sure to compare what is dictated to what information has been provided to you. (Such as size, a unique certification, snow load, resistance, height, etc.)

6-You may always contact us on E-mail or by phone to ask questions and advice regarding any issues concerning the Gardenigloo's utilization and assembly.

ES WARRANTY

Le garantizamos que los materiales y mano de obra de todos los productos de Gardenigloo conforman el uso previsto. Ofrecemos 1 año de garantía para las fallas de la fabricación, empezando a partir de la fecha de compra. Siempre vamos a intentar una reparación y ofrecer repuestos antes de la sustitución, siempre que sea posible.

No proporcionamos una garantía contra el fracaso o daño debido a la alteración del producto. No ofrecemos alteraciones o modificaciones para cualquier producto nuestro, ya que pueden obstaculizar el diseño original del producto y por lo tanto poner en peligro su rendimiento. Esto anulará la garantía del producto.

Esta garantía no cubre fallas o daños debido al mal uso o daños sufridos después de la compra, los daños causados por la atención inadecuada, accidentes o anclaje incorrecto, mal mantenimiento, abuso o negligencia, abrasiones, las roturas, la degradación de UV o el uso del producto fuera de su uso previsto, o la descomposición natural de los materiales a través del tiempo.

Un producto que muestra signos de la edad (tejido adelgazado o decolorado o ha desarrollado roturas; una cremallera que no más captura; puños deshilachados, etc.) es a menudo el resultado de la descomposición natural. Vamos a tomar esto en consideración al evaluar su reclamo de garantía. Los productos deben ser devueltos a nosotros para su evaluación, y serán reparados o reemplazados a nuestra discreción.

El proceso de garantía:

Si tiene preguntas o reclamaciones de garantía internacional, póngase en contacto con el representante de Gardenigloo en su país. Consulte nuestro -www.gardenigloousa.com- sitio web para obtener una lista de filiales y distribuidores internacionales.

Tenga en cuenta:

Los clientes son responsables de envío de productos a Gardenigloo. Vamos a cubrir los gastos de envío de devolución. Por favor asegúrese de enviar el producto con un portador de buena reputación que puede proporcionar la información de seguimiento y prueba de entrega. Los clientes son responsables de su producto hasta que firmemos para la entrega. Todo el envío debe ser pre-pagado y asegurado. Gardenigloo no se hace responsable de los paquetes perdidos en el tránsito.

TO ALL COMMERCIAL USERS:

1-Le recomendamos que consulte con su Departamento de Bomberos local y el Código de construcción local para ver si Gardenigloo puede no ser elegible para su uso en su área (Tales como uso comercial, regulaciones específicas con respecto al tamaño, etc.). El uso previsto de Gardenigloo es para fines recreativos, a discreción del propietario. **Aunque el Gardenigloo en sí mismo puede no causar daño, dicha autoridad está vinculada a las regulaciones.**

2-Nosotros como Gardenigloo USA LLC hemos estado distribuyendo el producto "Gardenigloo 360" desde 2016. Hemos estado distribuyendo a USA Y Canadá durante años. Debemos mencionar que muy rara vez surgieron tales problemas con respecto a la "retardación del fuego" y el "código de construcción". Estos problemas luego se resolvieron proporcionando diversos documentos. **Por favor, comprenda que si Gardenigloo no cumple con las regulaciones de su área, será difícil ayudarlo en sus circunstancias.**

3-Nosotros, como Gardenigloo USA LLC, estamos dispuestos a cooperar con cualquier Departamento de Bomberos / Consejo Local con inquietudes sobre el producto Gardenigloo. Proporcionaremos a los inspectores / propietarios / clientes los resultados de las pruebas y las especificaciones cuando sea posible.

4-Sin embargo, las regulaciones en su área pueden tener algunas diferencias específicas en comparación con los estándares nacionales. Nosotros, como Gardenigloo USA LLC, afirmamos que aunque no existe un riesgo de incendio inherente, y que la utilización del Gardenigloo depende del criterio del propietario. **Para estar seguro, le recomendamos que realice su propia investigación en su vecindad local para que pueda utilizar el Gardenigloo por completo.**

5-Cuando busque información, tenga en cuenta que tenemos una hoja de especificaciones disponible en nuestro sitio web. Los problemas relacionados con la regulación pueden ser difíciles, así que asegúrese de comparar lo que se dicta con la información que se le ha proporcionado. (Como el tamaño, una certificación única, carga de nieve, resistencia, altura, etc.)

6-Siempre puede comunicarse con nosotros por correo electrónico o por teléfono para hacer preguntas y consejos sobre cualquier problema relacionado con la utilización y el ensamblaje de Gardenigloo.



www.gardenigloousa.com

GARDENIGLOO USA LLC
3920 PEMBROKE RD
HOLLYWOOD, FL 33021-8127 USA
Phone: (754) 222-9124