

AUM WORLD

MINI PLUS

**NOTICE DE MONTAGE ET
D'UTILISATION**

SOMMAIRE

AVERTISSEMENT ET SÉCURITÉ

LISTE DES PIÈCES

ASSEMBLAGE

CONSOLE

AIDE SERVICE CLIENTS



AVERTISSEMENT ET SÉCURITÉ



- **Lire attentivement la notice avant le montage et l'utilisation du matériel.**
- **Une utilisation non conforme du produit peut causer des dommages matériels et corporels.**
- **Aucun obstacle ne doit gêner l'utilisation du bureau lorsqu'il est en mouvement. Le plateau ne doit heurter aucun objet lors de son fonctionnement, sous peine d'endommager le bureau et les moteurs.**
- **Bien veiller à ce que la longueur des câbles des objets placés sur le bureau soit suffisante. Les écrans, haut-parleurs, ordinateurs, ou autres appareils qui ont un câble trop court risquent de tomber lorsque le bureau est en mouvement, et causer ainsi des dommages matériels et corporels.**
- **Ce bureau est destiné à une utilisation en environnement sec uniquement.**
- **Ne pas s'asseoir ou se mettre debout sur le bureau.**
- **Ne pas ouvrir les pieds, ni la console de commande, ni le boîtier de contrôle pour éviter tout risque d'électrocution.**
- **Les enfants ne doivent utiliser le bureau que sous la surveillance d'un adulte. Eloignez les jeunes enfants du bureau et sa console de commande pour éviter tout accident**
- **Eloignez les composants électriques de tout produit liquide**
- **Après assemblage, lorsque vous déplacez le bureau, ne le soulevez jamais par le plateau. Abaissez complètement le bureau et soulevez-le par la structure ou en retirant d'abord le plateau.**
- **Vérifiez que la longueur des câbles corresponde au changement de hauteur demandé**
- **AUM WORLD n'acceptera en aucun cas les demandes sous garantie ni les recours en cas de responsabilité pour les dommages qui seraient occasionnés par une utilisation inappropriée ou une manipulation du piètement différente de celle décrite dans cette notice.**

LISTE DES PIÈCES



N°	Pièce	Qté
1	Cadre supérieur	1
2	Colonne	1
3	Pied	1
4	Boîtier de contrôle	1
5	Console de commande	1
6	Câble d'alimentation	1

N°	Pièce	Qté
7	Vis pour boîtier du moteur M6x16mm	4
8	Vis pour pied M10x30mm	4
9	Vis pour plateau Ø5x20mm	6
10	Vis pour console de commande Ø4x22mm	2
11	Attache-câbles	9
12	Rondelle en caoutchouc	6

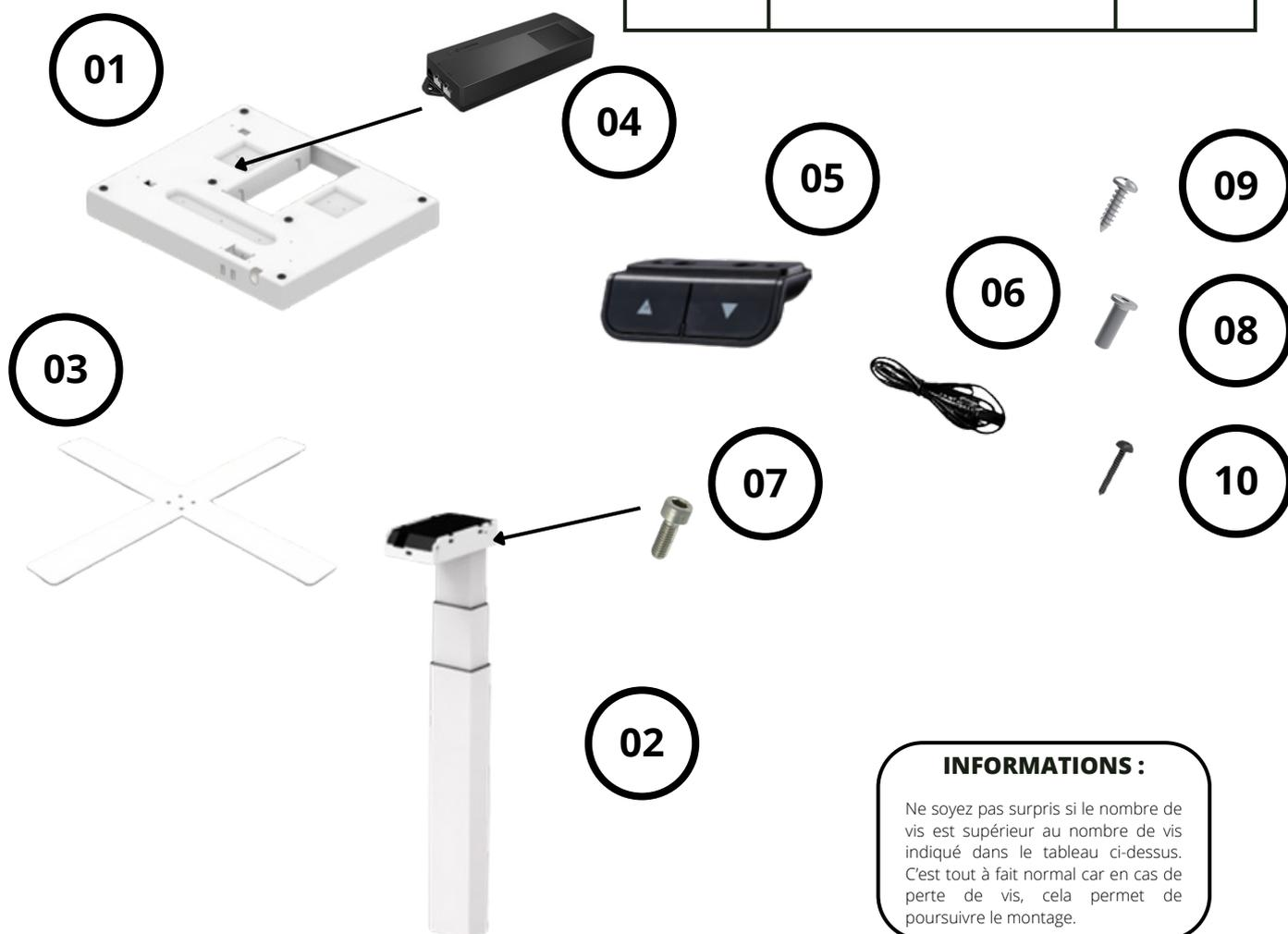

INFORMATIONS :

Ne soyez pas surpris si le nombre de vis est supérieur au nombre de vis indiqué dans le tableau ci-dessus. C'est tout à fait normal car en cas de perte de vis, cela permet de poursuivre le montage.



ASSEMBLAGE

OUTILS NÉCESSAIRES AU MONTAGE



Clé Allen 4mm
(Fournie)

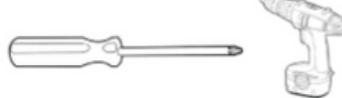

Tournevis ou Visseuse électrique
(Non fourni)



Mètre Ruban
(Non fourni)

ÉTAPE 1

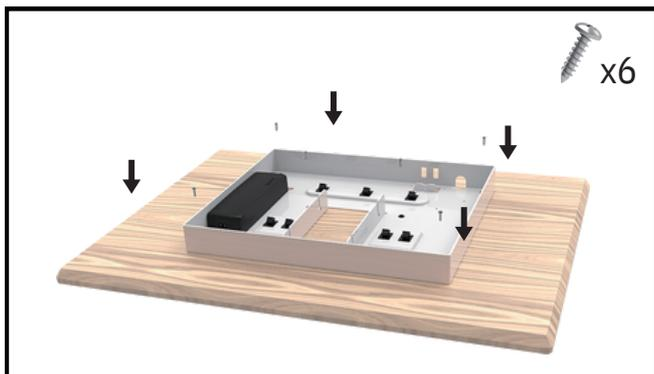

Fixer le **Cadre supérieur (1)** avec le plateau à l'aide des **6 Vis pour plateau Ø5x20mm (9)**.

ÉTAPE 2

Assembler la **Colonne (2)** au **Cadre supérieur (1)** par les fentes dédiées aux **4 Vis pour boîtier du moteur M6x16mm (7)**.

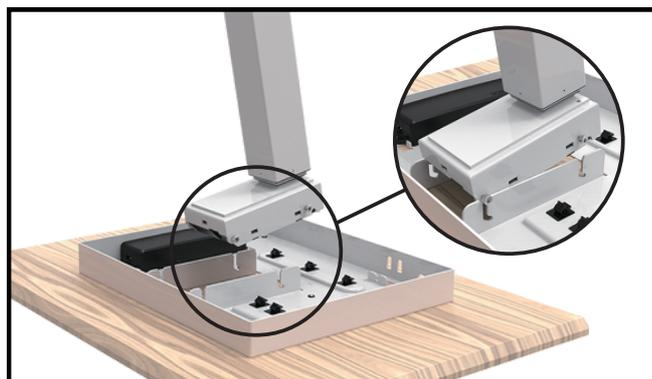

ÉTAPE 3

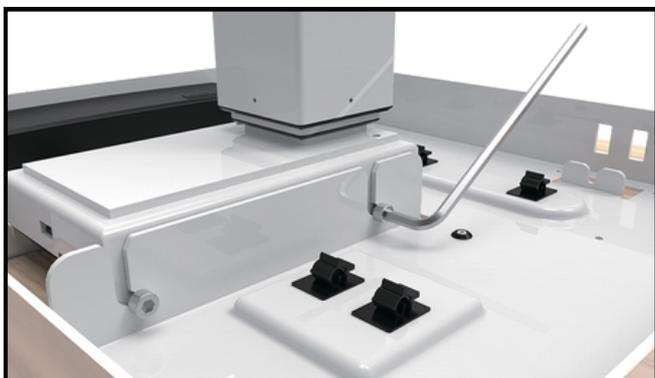

Serrer les **4 Vis pour boîtier du moteur M6x16mm (7)** à l'aide de la Clé Allen fournie.

ATTENTION

Assurez-vous de disposer soigneusement tous les câbles afin d'éviter tout dommage causé par les vis du bureau.



ASSEMBLAGE

OUTILS NÉCESSAIRES AU MONTAGE



Clé Allen 4mm
(Fournie)



Tournevis ou Visseuse électrique
(Non fourni)



Mètre Ruban
(Non fourni)

ÉTAPE 4

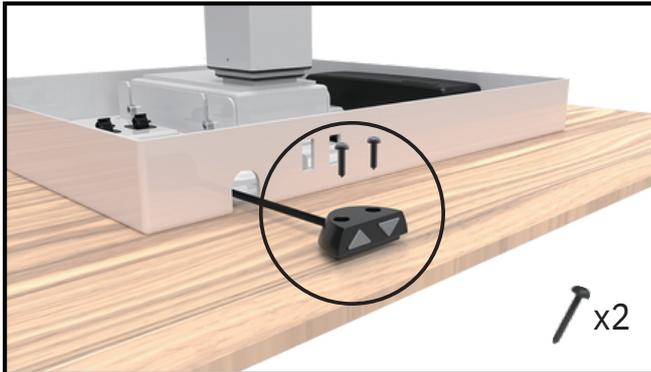

Connecter la **Console de commande (5)** au **Boîtier de contrôle (4)** en passant le fil de la **Câble d'alimentation (6)** dans l'espace dédié.

Fixer ensuite la **Console de commande (5)** sur le plateau à l'aide des **2 Vis pour console de commande Ø4x22mm (10)**.

ÉTAPE 5

Assembler le **Pied (3)** à la **Colonne (2)** à l'aide des **4 Vis pour pied M10x30mm (8)**.



ÉTAPE 6



Votre bureau est prêt à l'utilisation !

ATTENTION

Assurez-vous de disposer soigneusement tous les câbles afin d'éviter tout dommage causé par les vis du bureau.

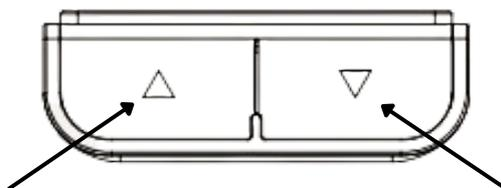

Bouton presseur
pour monter le bureau

Bouton presseur
pour descendre le bureau

ATTENTION ! : Assurez-vous que les câbles sont connectés avant d'allumer le bureau.

Utilisation de la console de commande

Pour réinitialiser les bureaux

1. Première initialisation

Avant la première utilisation, pressez le bouton pour monter le bureau et le bouton pour descendre le bureau simultanément pendant 3 secondes.

Continuez de presser jusqu'à ce que le bureau descende doucement jusqu'à sa position la plus basse.

Quand l'opération d'initialisation est terminée, le boîtier de contrôle émet un "BIP" vous pouvez dès lors relâcher la pression exercée sur les deux boutons presseurs. Cette première initialisation est indispensable avant toute première utilisation de votre bureau.

2. Pour tout dysfonctionnement

Veuillez appliquer la méthode décrite dans "Première Initialisation"

AIDE SERVICE CLIENTS

Un doute ? Une question ? Vous pouvez consulter la rubrique « **AIDE & FAQ** » du site www.aum-world.com ou contacter notre SAV en écrivant à l'adresse contact@aum-world.com, nous sommes aussi joignables au 01.70.06.04.29



Aide & FAQ