

Safety Information

Important Safety Instructions

This owner's guide includes information for Regulatory Model(s): RVD-Y1















SAVE THESE INSTRUCTIONS

 **WARNING:** When using an electrical appliance, basic precautions should always be followed, including the following:

READ ALL INSTRUCTIONS BEFORE USE

 **WARNING:** To reduce the risk of injury or damage, read and follow the safety precautions when setting up, using and maintaining your robot.

This appliance is not intended for use by persons (including children) with reduced physical, sensory or mental capabilities, or lack of experience and knowledge, unless they have been given supervision or instruction concerning use of the appliance by a person responsible for their safety. Children should be supervised to ensure that they do not play with the appliance.

	This is the safety alert symbol. It is used to alert you to potential physical injury hazards. Obey all safety messages that follow this symbol to avoid possible injury or death.								
	Caution		Class II equipment		Rated power output, d.c.		Read operator's manual		General symbol for recycling
	Risk of electric shock		For indoor use only		Rated power input, d.c.		Keep out of reach of children		Class III equipment
	Risk of fire		Separate Supply Unit		Rated power input, a.c.				

WARNING: Indicates a hazardous situation that, if not avoided, could result in death or serious injury.

CAUTION: Indicates a hazardous situation that, if not avoided, could result in minor or moderate injury.

NOTICE: Indicates a hazardous situation that, if not avoided, could result in property damage.

GENERAL



WARNING



- Your robot comes with a region approved power supply cord and is designed to be plugged into a standard household AC power outlet only. Do not use any other power supply cord. For replacement cords, please contact Customer Care to ensure proper selection of country specific power supply cord.
- Do not open your robot or Home Base. There are no user serviceable parts inside. Refer servicing to qualified service personnel.
- Risk of electric shock, use indoors in dry location only.
- Do not handle your robot or Home Base with wet hands.
- Do not use unauthorised chargers. Use of an unauthorised charger could cause the battery to generate heat, smoke, catch fire, or explode.
- Your robot is not a toy. Small children and pets should be supervised when your robot is operating.
- Do not sit or stand on your robot or Home Base.
- Store and operate your robot in room temperature environments only.
- If the room to be cleaned contains a balcony, a physical barrier should be used to prevent access to the balcony and ensure safe operation.
- Clean cliff sensors for buildup.



CAUTION



- Do not operate the robot in areas with exposed electrical outlets in the floor.
- Do not use this device to pick up sharp objects, glass, or anything that is burning or smoking.
- Be aware that the robot moves on its own. Take care when walking in the area that the robot is operating in to avoid stepping on it.
- If the device passes over a power cord and drags it, there is a chance an object could be pulled off a table or shelf. Before using this device, pick up objects like clothing, loose papers, pull cords for blinds or curtains, power cords, and any fragile objects.

NOTICE

- This robot is intended for dry floor use only. Do not use this device to pick up spills. Do not allow your robot or Home Base to become wet.
- Do not place anything on top of your robot.
- The failure to maintain cleanliness of charger contacts could result in loss of ability for the robot to charge the battery.

HOME BASE CHARGING STATION



WARNING



- If appliance is not working as it should, has been dropped, damaged, left outdoors, or dropped into water, return it to a service centre.
- Always disconnect your robot from the Home Base before cleaning or maintaining it.
- Charge your robot only with the power supply provided. The provided power supply delivers safety extra low voltage corresponding to the input marking on the robot which is required to maintain safe operation.

- To prevent the risk of your robot falling down stairs, ensure that the Home Base is placed at least 4 feet (1.2 metres) away from stairs.

NOTICE

- Product may not be used with any type of power converter. Use of power converters will immediately void the warranty.
- If you live in an area prone to electrical storms, it is recommended that you use additional surge protection. Your Home Base may be protected with a surge protector in the event of severe electrical storms.

BATTERY



WARNING



- Do not open, crush, heat above 176°F: 80°C, or incinerate. Follow manufacturer's instructions.
- Do not short-circuit the battery by allowing metal objects to contact battery terminals or immerse in liquid. Do not subject batteries to mechanical shock.
- Lithium ion batteries and products that contain lithium ion batteries are subject to stringent transportation regulations. If you need to ship this product (with the battery included) for service, travel, or any other reason, you MUST see the Troubleshooting section of your manual or contact customer care for shipping instructions.
- Periodically inspect the battery pack for any sign of damage or leakage. Do not charge damaged or leaking battery packs, do not allow the liquid to come in contact with skin or eyes. If contact has been made, wash the affected area with copious amounts of water and seek medical advice. Place the battery in a sealed plastic bag and recycle or dispose of safely according to local environmental regulations, or return it to your local authorised iRobot Service Centre for disposal.

CAUTION

- Battery usage by children should be supervised. Seek medical advice immediately if a cell or a battery has been swallowed.



NOTICE



- The battery pack must be removed from the robot before recycling or disposal.
- For best results, only use the iRobot Lithium Ion Battery that comes with the robot.
- Do not use non-rechargeable batteries. Use only the rechargeable battery supplied with the product. For replacement, purchase identical iRobot battery or contact iRobot Customer Care for alternative battery options.
- Always charge and remove the battery from your robot and accessories before long-term storage.



This symbol on the battery indicates that the battery must not be disposed of with unsorted common municipal waste. As the end-user, it is your responsibility to dispose of the end-of-life battery in your appliance in an environmentally sensitive manner as follows:

- (1) returning it to the distributor/dealer from whom you purchased the product; or
- (2) depositing it in a designated collection point

The separate collection and recycling of end-of-life batteries at the time of disposal will help to conserve natural resources and to ensure that it is recycled in a manner that protects human health and the environment. For more information, please contact your local recycling office or the dealer from whom you originally purchased the product. Failure to properly dispose of end-of-life batteries may result in the negative potential effects on the environment and human health due to the substances in the batteries and accumulators.

About your Roomba® Robot Vacuum

Top View

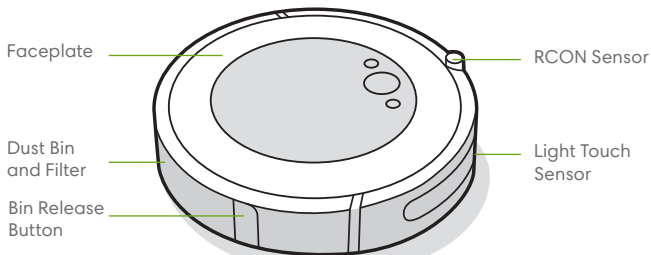

Bottom View

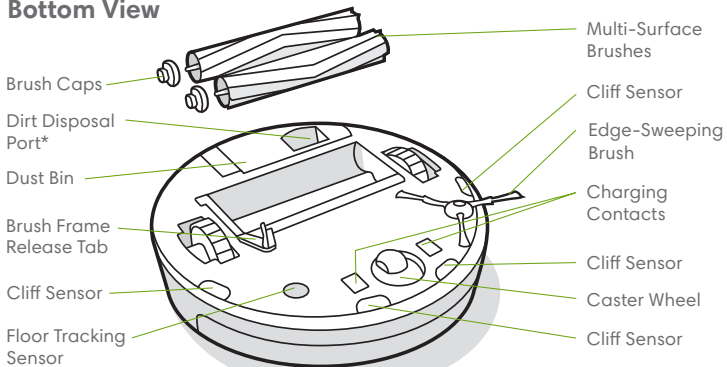

*Select models only

Home Base™ Charging Station

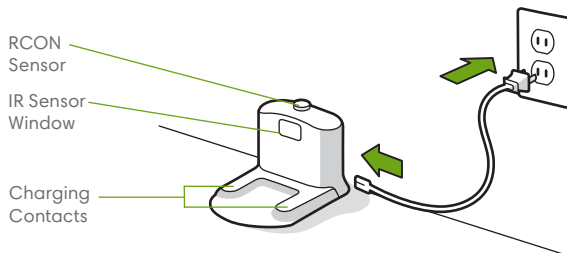

Buttons & Indicators

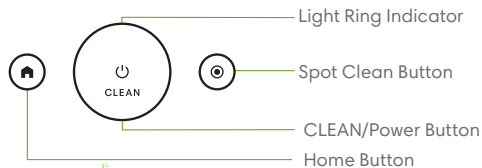

Using Your Roomba® Robot Vacuum

Positioning the Home Base Charging Station

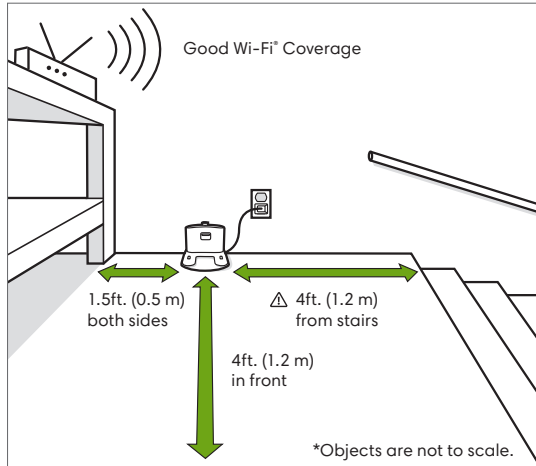

⚠ WARNING: To prevent the risk of your robot falling down stairs when it is leaving from or returning to the Home Base, ensure that the Home Base is placed at least 4 feet (1.2 metres) away from stairs.

Download the iRobot Home App and connect to Wi-Fi®

- Follow step-by-step instructions to set up your Roomba.
- Set an automatic cleaning schedule and customise cleaning preferences.
- Access to tips, tricks, and answers to commonly asked questions.



Charging



White Light Ring While Charging

Solid White: fully charged

Pulsing White: charging

Pulsing Red: charging/low

- Place the robot on the Home Base to activate the battery.



Note: Your robot comes with a partial charge, but we recommend that you charge the robot for three hours prior to starting the first cleaning job.

- If your robot needs to recharge mid-cleaning, it will return to its Home Base. Once it is sufficiently charged, it will then resume the cleaning job where it left off.
- The robot uses a small amount of power whenever it is on the Home Base. You can put the robot in a further-reduced power state when not in use. For instructions and more details on this Reduced Power Standby Mode, refer to the iRobot Home App.
- For long-term storage, turn off the robot by removing it from the Home Base and holding down  for 10 seconds. Store the robot in a cool, dry place.

Cleaning



Remove excess clutter from floors before cleaning. Use your robot frequently to maintain well-conditioned floors.

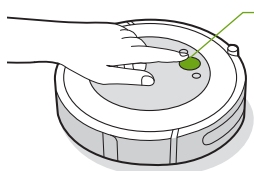

Just Press CLEAN

Tap to Start/Pause/Resume

Hold for three seconds
to end a job

- Your robot will automatically explore and clean your home. It will return to the Home Base at the end of a cleaning job and whenever it needs to recharge.
- To send the robot back to its Home Base, tap . A blue light ring pattern will indicate that the robot is seeking the Home Base.
- When your robot detects an especially dirty area, it will go into Dirt Detect™ mode, moving over the area multiple times until it senses that the area has been sufficiently cleaned. The light ring indicator will flash blue.
- Tap to spot clean a designated area. The robot will spiral outward about 3 ft. (1.0 m) and then spiral inward to end where it started. The light ring indicator will show a blue spiral.



When the robot senses its bin needs to be emptied, the light ring indicator will illuminate in a red sweeping motion toward the rear.

Troubleshooting

- Your robot will tell you something is wrong by playing an audio alert and turning the light ring indicator red. Press CLEAN for details. Further support and instructional videos are available in the iRobot Home App.

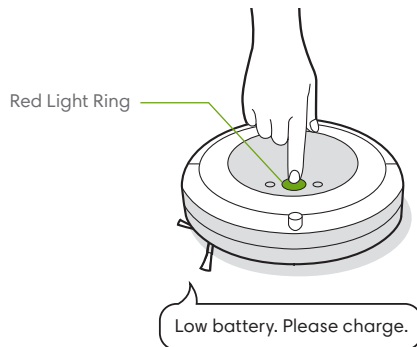

- If you are unsure if the robot is finished or paused, consult the iRobot Home App to check on its status.

Battery Safety & Shipping

For best results, only use the iRobot Lithium Ion Battery that comes with your robot.

WARNING: Lithium ion batteries and products that contain lithium ion batteries are subject to stringent transportation regulations. If you need to ship this product for service, travel, or any other reason, you **MUST** follow the below shipping instructions.

- Battery **MUST** be turned off before shipping.
- Turn off the battery by removing the robot from the Home Base and holding down for 10 seconds. All indicators will turn off.
- Package the robot securely for shipping.
- If you need further assistance, contact our Customer Care team or visit global.irobot.com.

Accessories

Dual Mode Virtual Wall™ Barrier*

Note: For best results, place at least 8 feet (2.5 metres) from the Home Base.

Use the Dual Mode Virtual Wall™ barrier to keep the robot in the places you want cleaned — and out of the ones you don't. It creates an invisible barrier that only the robot can see. You can leave the device in position between cleanings.

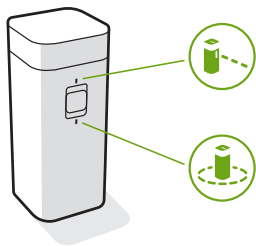

*Dual Mode Virtual Wall included for selected models only

Choose the mode to meet your needs:

Virtual Wall Mode: When the switch is in the Virtual Wall position (⏏), the device will create a linear barrier to block openings up to 10 feet (3 metres).

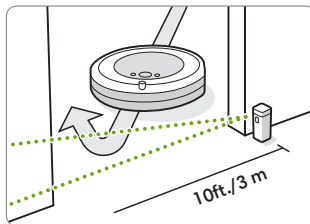

Note: This barrier gets wider as it gets further from the device (refer to illustration).

Halo Mode: Toggle the switch to the Halo position (⦿), to create a circular barrier. This will prevent the robot from approaching zones you want to protect such as a pet bowl, vase, or under a desk. The Halo barrier extends approximately 12 inches (30 centimetres) from the centre of the device.

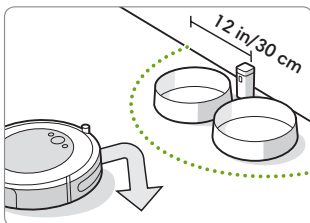

Note: The batteries will last about 8-10 months under normal use. If you are not planning to use your Virtual Wall barrier for an extended period of time, be sure to turn the switch to the Off, or middle position.

Care and Maintenance

Care and Maintenance Instructions

To keep your robot running at peak performance, perform the procedures on the following pages.

There are additional instructional videos in the iRobot Home App. If you notice the robot picking up less debris from your floor, empty the bin, clean the brushes, and clean or replace the filter if needed.

Part	Care Frequency	Replacement Frequency*
Bin	Wash bin as needed	
Filter	Clean once a week (twice a week if you have a pet). Do not wash.	Every two months
Full Bin Sensor	Clean every two weeks	
Front Caster Wheel	Clean every two weeks	Every 12 months
Edge-Sweeping Brush and Multi-Surface Brushes	Clean once a month (twice a month if you have a pet)	Every 12 months
Sensors and Charging Contacts	Clean once a month	

Note: iRobot manufactures various replacement parts and assemblies. If you think you need a replacement part, please contact iRobot Customer Care for more information.

*Replacement frequency may vary. Parts should be replaced if visible wear appears.

Emptying the Bin

- 1 Press bin release button to remove bin.



- 2 Open bin door to empty bin.

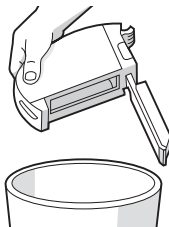

- 3 Place bin back in the robot.

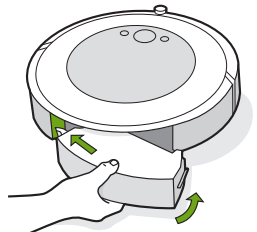

Cleaning the Filter

- 1 Remove the bin. Remove the filter by grasping both ends and pulling out.

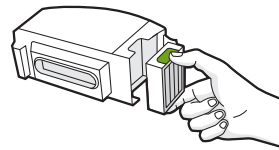

- 2 Remove debris by tapping the filter against your rubbish bin.



- 3 Reinsert filter with ridged grips facing out. Place bin back in the robot.

*** Important:** The robot will not run if the filter is not installed correctly. Replace the filter every two months.

Cleaning the Full Bin Sensors

- 1 Remove and empty the bin.

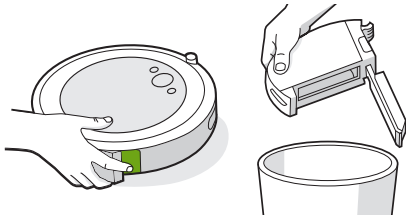

- 2 Wipe the inner sensors with a clean, dry cloth

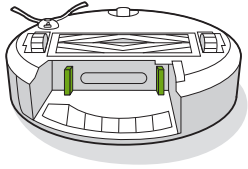

- 3 Wipe the bin door with a clean, dry cloth.

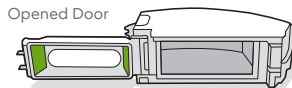
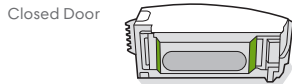

Washing the Bin

-  **Important:** Do not wash the filter. Remove the filter before washing the bin.

- 1 Release the bin, remove the filter, and open the bin door.
- 2 Rinse the bin using warm water.

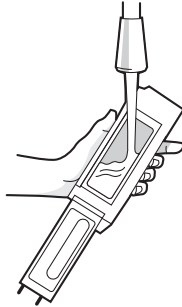

-  **Note:** Bin is not dishwasher safe.

- 3 Make sure bin is completely dry. Reinsert filter and place bin back in the robot.

Cleaning the Edge-Sweeping Brush

- 1 Use a small screwdriver to loosen the screw holding the Edge-Sweeping Brush in place.
- 2 Pull to remove the Edge-Sweeping Brush. Remove any hair or debris, then reinstall the brush.

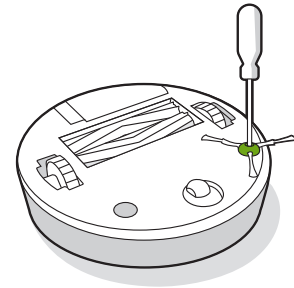

Cleaning the Front Caster Wheel

- 1 Pull firmly on the front wheel module to remove it from the robot.
- 2 Pull firmly on the wheel to remove it from its housing (see illustration below).
- 3 Remove any debris from inside the wheel cavity.
- 4 Reinstall all parts when finished. Make sure the wheel clicks back into place.

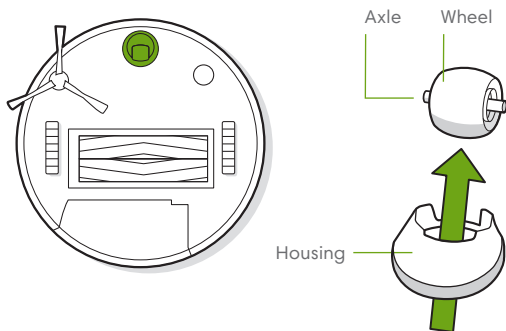

*** Important:** A front wheel clogged with hair and debris could result in damage to your floor. If the wheel is not spinning freely after you have cleaned it, please contact Customer Care.

Cleaning the Multi-Surface Brushes

- 1 Pinch the brush frame release tab, lift the tab, and remove any obstructions.
- 2 Remove the brushes from the robot. Remove the brush caps from the ends of the brushes. Remove any hair or debris that has collected beneath the caps. Reinstall the brush caps.
- 3 Remove any hair or debris from the square and hexagonal pegs on the opposite side of the brushes.
- 4 Remove the bin from the robot and clear any debris from the vacuum path.
- 5 Reinstall the brushes in the robot. Match the shape of the brush pegs with the shape of the brush icons in the cleaning head module.

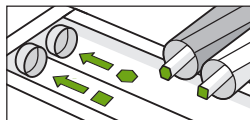
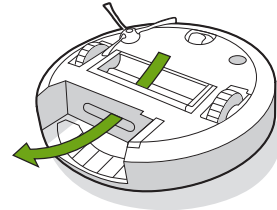
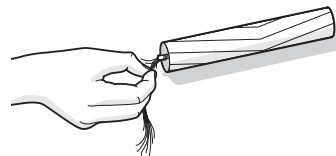
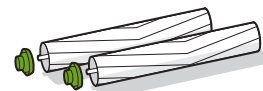
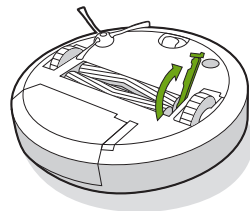

Cleaning the Sensors and Charging Contacts

- 1 Wipe sensors and charging contacts with a clean dry cloth. You can alternatively use a pad of melamine foam to remove built up debris on the robot and Home Base charging contacts.

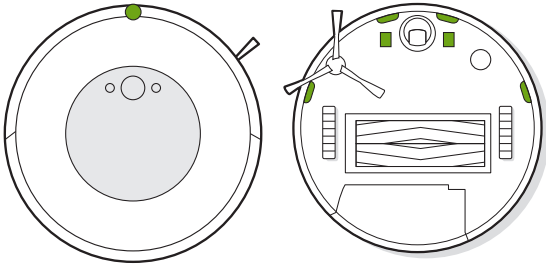

Important: Do not spray cleaning solution or water onto the sensors or sensor openings.

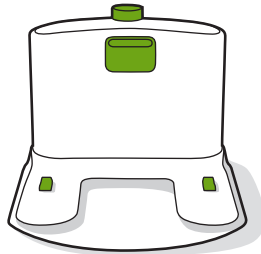

iRobot Customer Care

USA & Canada

If you have questions or comments about your Roomba® robot vacuum, please contact iRobot before contacting a retailer.

You can start by visiting global.irobot.com for support tips, frequently asked questions, and information about accessories. This information can also be found in the iRobot Home App. If you need further assistance, call our Customer Care team at **(877) 855-8593**.

iRobot USA Customer Care Hours

- Monday to Friday, 9 AM – 9 PM Eastern Time
- Saturday and Sunday 9 AM – 6 PM Eastern Time

Outside USA & Canada

Visit global.irobot.com to:

- Learn more about iRobot in your country
- Get hints and tips to improve your Roomba® robot vacuum's performance
- Get answers to questions
- Contact your local support centre



安全資訊

重要安全說明

本使用手冊包含以下監管型號的資訊：RVD-Y1

儲存這些說明

 **警告：**使用電器時，請一律遵守基本注意事項，包括下列事項：

使用前請閱讀所有指示

 **警告：**為降低受傷或損壞的風險，請在設定、使用及維護機器人時，閱讀並遵守下列安全注意事項。

本電器不預期供生理、感知、心智能力、經驗或知識不足之使用者(包含孩童)使用；除非在對其負有安全責任的人員之監護或指導下安全使用。孩童應受監護，以確保孩童不嬉玩電器。

 這是安全警示標誌，用來提醒潛在的人身傷害危險。
請遵守此符號後面的所有安全資訊，避免造成可能的傷害或致死。

 注意

 等級 II 設備

 額定功率輸出，
直流電

 閱讀操作手冊

 一般回收符號

 觸電危險

 限室內使用

 額定功率輸入，
直流電

 禁兒童接觸

 等級 III 設備

 火災危險

 獨立供應單位

 額定功率輸入，交流電

警告：表示危險情況，應盡量避開，否則可能會致死或造成嚴重傷害。

注意：表示危險情況，應盡量避開，否則可能造成輕微或中度傷害。

聲明：表示危險情況，應盡量避開，否則可能造成財產損失。

通則



警告

- 機器人配有經過地區認可的電源線，僅限接上標準家用交流電源插座。請勿使用其他電源線。如需更換電源線，請聯絡關懷客戶部，確保取得每個國家/地區專屬的電源線。
- 請勿打開機器人或 Home Base。使用者不得自行維修任何產品內部組件。維修應交由合格人員進行。
- 為避免觸電，僅限在室內乾燥處使用本電器。
- 切勿在手潮濕的情況下拿取機器人或 Home Base 充電座。
- 請勿使用未經授權的充電器。使用未經授權的充電器可能會導致電池發熱、冒煙、著火或爆炸。
- 機器人並非玩具。當機器人運轉時，請看好小孩和寵物。
- 請勿坐在或站在機器人或 Home Base 充電座上。
- 機器人僅能在室溫環境中存放及運作。
- 若要清掃有陽台的房間，應設好物理屏障，以避免本裝置進入陽台並發生危險。
- 清除防掉落感應器上堆積的灰塵。



注意

- 請勿讓機器人在電源插座外露的地面執行清掃作業。
- 請勿使用此裝置清理任何尖銳物體、玻璃以及燃燒或冒煙的物體。
- 請注意，本機器人會自行移動。在機器人正在清掃的區域請小心行走，避免踩到。
- 若本裝置經過並拖住電源線，可能會將桌上或架上的物品扯下。使用本裝置前，請先收拾好衣物、散落的紙張、百葉窗/窗簾的拉繩、電源線等物品，以及任何易碎物。

聲明

- 機器人僅限於乾燥地面使用。請勿將此裝置用於清理溢出的液體。請勿濺溼機器人或 Home Base。
- 請勿將任何物品堆放在機器人上方。
- 充電器觸點如未保持清潔，可能會導致機器人無法為電池充電。

HOME BASE 充電座



警告

- 如果設備無法正常運轉、曾經掉落、損壞、留在室外或掉入水中，請送回服務中心。
- 清理或保養機器人之前，請務必斷開機器人與 Home Base 充電座的連接。
- 限用隨附的電源為機器人充電。隨附電源提供的安全超低電壓，與機器人的輸入標記相對應，是維持安全操作的必備條件。
- 為防止機器人跌落樓下，請確保 Home Base 距離樓梯至少 1.2 公尺。

聲明

- 不得搭配使用任何類型的電源轉換器。一旦使用電源轉換器，產品保固將立即失效。
- 若您住在雷暴發生頻繁的地區，建議您安裝額外的突波保護器。您的 Home Base 充電座配備突波保護器，可防止嚴重雷暴侵襲時損壞裝置。

電池



警告

- 請勿打開、重壓、加熱80°C 以上或加以焚燒。請遵守製造商的指示。
- 請勿讓金屬物體接觸電池端子或浸入液體中，造成電池短路。請勿讓電池受到機械衝擊。
- 鋰離子電池以及內含鋰離子電池的產品受到嚴格的運輸法規管制。若您基於維修、旅行或其他理由而需要連同電池一起運送本產品，請務必參閱使用手冊的〈故障處理〉一節，或聯絡關懷客戶部以了解運輸指示。
- 請定期檢查電池組是否有任何損壞或漏液跡象。請勿對損壞或漏液的電池組充電，同時請避免液體接觸到皮膚或眼睛。若不慎誤觸，請用大量清水沖洗接觸部位並迅速就醫。請將電池置入密封塑膠袋中，並依據當地環境法規回收或安全處置。或者，請將電池送回當地經 iRobot 授權的服務中心進行處置。



注意

- 兒童使用電池時，請務必在旁監督。如果誤食電芯或電池，請迅速就醫。

聲明

- 將機器人回收或處置前，請務必先拆下電池組。
- 為確保最佳效果，請務必使用機器人隨附的 iRobot 鋰離子電池。
- 請勿使用非充電式電池。僅可使用本產品隨附的可充電電池。如需更換電池，請購買相同型號的 iRobot 電池，或聯絡 iRobot 關懷客戶部，了解其他可使用的電池型號。
- 在長期收納之前，請務必先將機器人的電池充滿，再從機器人和配件上拆下電池。



電池上的這個符號表示電池不得做為未分類的一般垃圾丟棄。您身為使用者，有責任透過下列符合環保的方式處理電器中的報廢電池：

- (1) 將電池退還給原購買經銷商；或
- (2) 將電池棄置於指定收集點

只要在丟棄報廢電池時另行收集和回收，就能節約自然資源，並確保透過能保護人體健康和環境的方式來回收電池。如需了解詳情，請洽您當地的回收辦公室，或您最初購買產品的經銷商。由於電池和蓄電池含有有毒物質，因此若未能正確處理報廢電池，可能會對環境和人體健康造成負面影響。

關於 Roomba® 掃地機器人

頂視圖

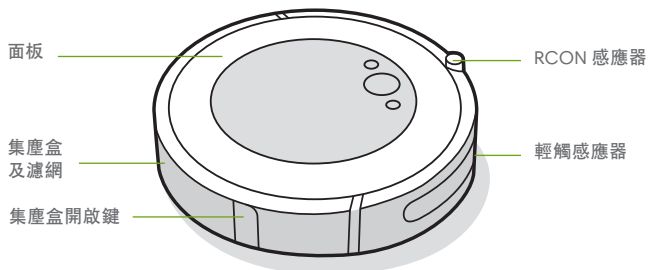

底視圖

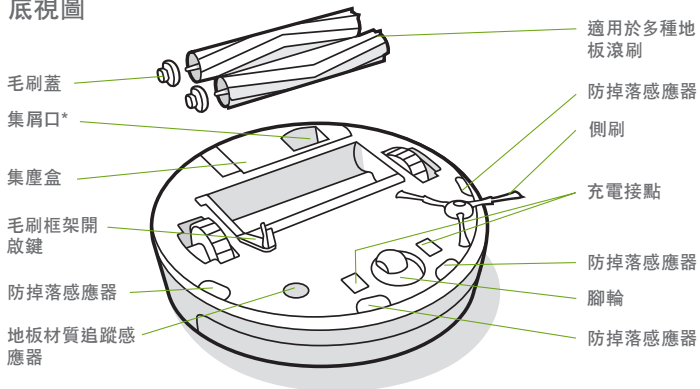

*僅限特定型號

Home Base™ 充電座

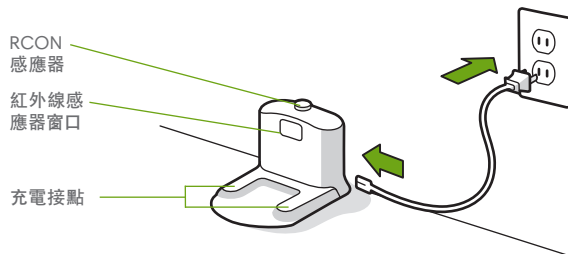

按鍵和指示燈

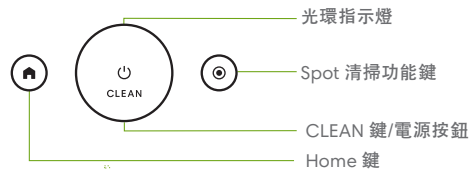

使用 Roomba® 掃地機器人

決定 Home Base™ 充電座的位置

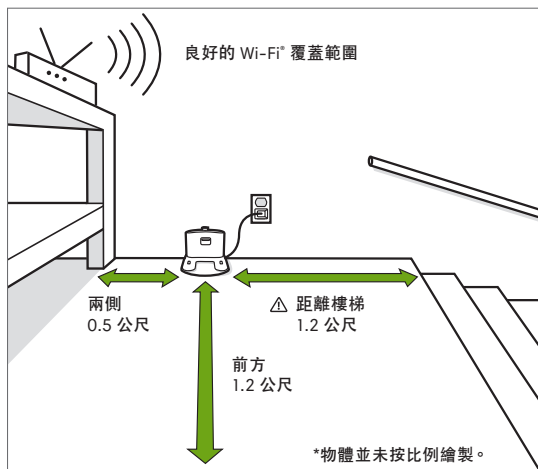

警告：為防止機器人在離開或返回 Home Base 時跌落樓下，請確保 Home Base 距離樓梯至少 1.2 公尺。

下載 iRobot Home 應用程式並連接 Wi-Fi®

- 按照指示逐步設定 Roomba。
- 設定自動清掃時程並自訂清掃喜好設定。
- 找到常見問題的秘訣、訣竅與答案。



充電



- 充電時的白光環
- 恆亮白燈：充電完成
- 閃爍白燈：正在充電
- 閃爍紅燈：正在充電/低電量

- 將機器人放在 Home Base 充電座上，即可啟動電池。
- **註：**機器人雖有少許電量，但是建議您在開始第一次清掃工作之前，先為機器人充電 3 小時。
- 如果機器人在清掃過程中需要重新充電，將會返回 Home Base。機器人充飽電後，將從先前中斷的地方繼續清掃工作。
- 只要機器人在 Home Base 上，就會用到少量電力。您可以將待機中的機器人設為低耗電模式。關於低耗電待機模式的操作說明及詳情，請參閱 iRobot Home 應用程式。
- 如需長期收納，請將機器人從 Home Base 取下並按住  10 秒，讓機器人關機。請將機器人存放在陰涼乾燥的地方。

清掃



清掃前請先除去地板上過多的雜物。經常使用機器人可讓地板長保清潔。

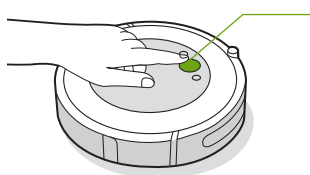

直接按下 CLEAN 鍵
輕按以開始/暫停/繼續
按住 3 秒以結束工作

- 機器人將自動探索家中路線並開始清掃。機器人會在清掃工作結束和隨時需要充電時返回 Home Base。
- 若要將機器人送回 Home Base，請輕按 。藍色光環圖案表示機器人正在尋找 Home Base。
- 當機器人偵測到特別骯髒的區域時，便會進入 Dirt Detect™ 髒汙偵測模式並在該區域內反覆移動，直到偵測到該區域已經充分清掃完畢。光環指示燈將會閃爍藍燈。
- 輕按 以定點清掃指定區域。機器人將向外螺旋約 1 公尺，再沿螺旋路徑向內返回起始位置。光環指示燈將會顯示藍色螺旋。



當機器人感應到集塵盒需要清空時，光環指示燈將發出紅色向後掃射的燈束。

故障處理

- 發生問題時，機器人會發出聲音警報並讓光環指示燈轉成紅燈。按下 CLEAN 鍵以取得更多資訊。如需進一步支援和教學影片，請使用 iRobot Home 應用程式。

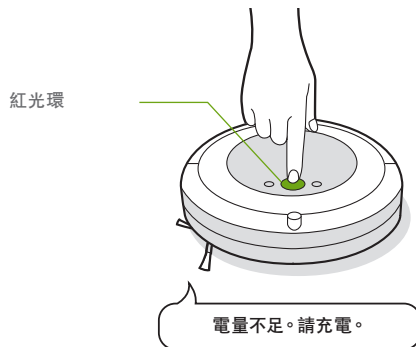

- 如果您不確定機器人是已完成清掃還是暫停，請使用 iRobot Home 應用程式查看機器人狀態。

電池安全和運輸

為確保最佳效果，請務必使用機器人隨附的 iRobot 鋰離子電池。

- 警告：鋰離子電池以及內含鋰離子電池的產品受到嚴格的運輸法規管制。若您基於維修、旅行或任何其他理由而需要運送本產品，請務必遵守下列運輸指示。

- 運輸前務必關閉電池。
- 請將機器人從 Home Base 取下並按住 10 秒，關閉電池。所有指示燈將會全部熄滅。
- 牢牢包裝機器人以便運輸。
- 如需進一步協助，請聯絡我們的關懷客戶團隊或造訪 global.irobot.com。

配件

雙模式 Virtual Wall™ 虛擬牆屏障*

 註：為確保最佳效果，請距離 Home Base 至少 2.5 公尺。

使用雙模式 Virtual Wall™ 虛擬牆屏障可將機器人限制在欲清掃的區域內，而避開不必清掃的區域。這項功能會建立一道只有機器人看得見的隱形屏障。您可以將本裝置放在清掃區域之間的位置。

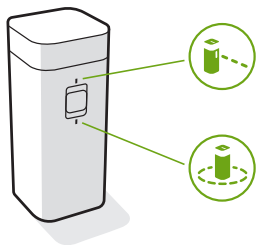

*隨附僅適用於特定機型的雙模式 Virtual Wall

選擇符合您需求的模式：

Virtual Wall 虛擬牆模式：當開關切換至虛擬牆位置時 ()，裝置將會建立一道線性屏障，封鎖長達 3 公尺的出口。

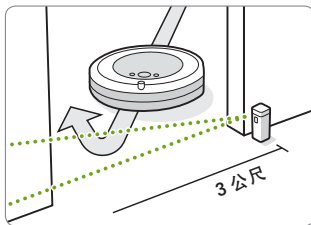

 註：屏障距離本裝置越遠，寬度也會逐漸增加 (如插圖所示)。

Halo 光環防護模式：將開關切換到 Halo 位置 ()，建立圓形屏障。如此能防止機器人接近您想要保護的區域，例如寵物碗、花瓶或桌子下方。Halo 光環防護屏障會從本裝置中心向外延伸約 30 公分。

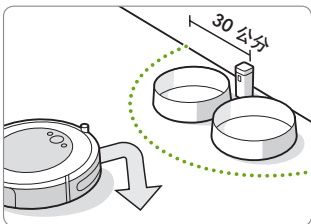

 註：正常使用情況下，電池電量可維持 8-10 個月。若您有一段時間不需要用到此虛擬牆屏障，請務必將開關切換到「Off」或中央位置。

保養與維護

保養與維護指示

為了讓機器人保持最佳性能，請執行下頁程序。

iRobot Home 應用程式中有其他教學影片。若您發現機器人從地板收集到的碎屑量有所減少，請清空集塵盒、清理毛刷，並視需要清理或更換濾網。

零件	保養頻率	更換頻率*
集塵盒	視需要清洗集塵盒	
濾網	每週清潔一次 (如有寵物則每週兩次)。請勿清洗。	每隔 2 個月
集塵盒裝滿感應器	每 2 週清潔一次	
前輪	每 2 週清潔一次	每隔 12 個月
側刷和適用於多種地板滾刷	每月清潔一次 (如有寵物則每月兩次)	每隔 12 個月
感應器和充電接點	每月清潔一次	

 註：iRobot 製造各種更換組件和元件。如需更換組件，請聯絡 iRobot 關懷客戶部以了解詳情。

*更換頻率可能不同。如果出現可見磨損，請更換零件。

清空集塵盒

- 1 按下集塵盒開啟鍵，將集塵盒取出。



- 2 打開集塵盒門，將集塵盒清空。

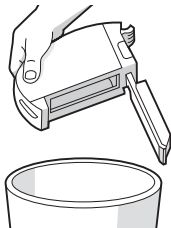

- 3 把集塵盒裝回機器人中。

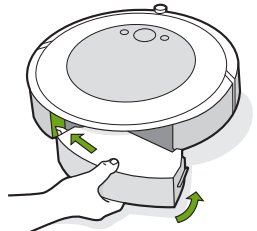

清潔濾網

- 1 取下集塵盒。抓住兩端並拉出以取下濾網。

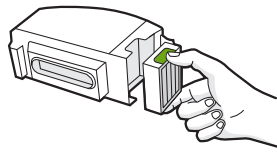

- 2 用濾網輕拍垃圾筒，以抖落碎屑。



- 3 將脊狀握把面朝外插回濾網。把集塵盒裝回機器人中。

 **重要：**如果未正確安裝濾網，機器人將無法運轉。每兩個月請更換一次濾網。

清理集塵盒裝滿感應器

- 1 取出並清空集塵盒。

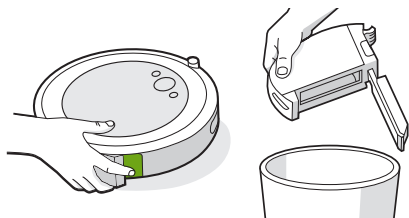

- 2 用一塊乾淨的乾布擦拭內部感應器

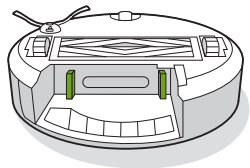

- 3 用一塊乾淨的乾布擦拭集塵盒門。

門闔上



門打開

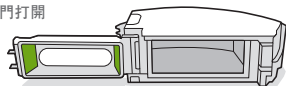

清洗集塵盒

- *** 重要：請勿清洗濾網。請先取出濾網再清洗集塵盒。

- 1 開啟集塵盒，取出濾網，然後打開集塵盒門。

- 2 用溫水沖洗集塵盒。

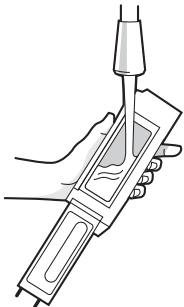

- 註**：集塵盒可能會傷害洗碗機。

- 3 確認集塵盒已全乾。插回濾網，再把集塵盒裝回機器人中。

清潔側刷

- 1 使用小螺絲起子鬆開固定側刷的螺絲。
- 2 拉出即可取下側刷。除去毛刷上的任何毛髮或碎屑，並重新裝回。

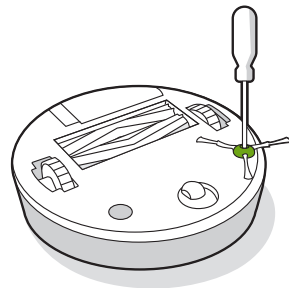

清潔前輪

- 1 請穩穩地將前輪模組從機器人拔出。
- 2 拉緊輪子，將其從外殼中取出 (請參考下圖)。
- 3 清除前輪空隙裡的任何碎屑。
- 4 清理完畢後，請裝回所有組件。將輪子裝回原位時，會聽到咔的一聲。

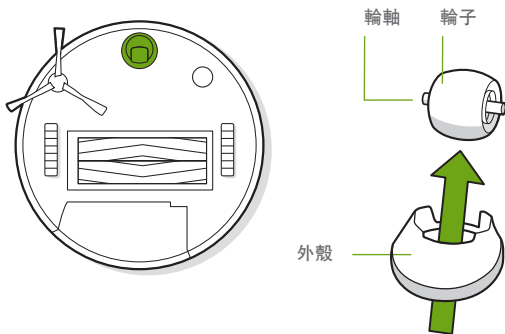

***** 重要：前輪被毛髮和碎屑堵塞可能導致地板受損。若在清潔後輪子沒有自由旋轉，請聯繫關懷客戶部。

清潔多種地板滾刷

- 1 捏住毛刷框架開放鍵，將開放鍵向上提起，並移除任何障礙物。
- 2 從機器人中取出滾刷。從滾刷末端取下毛刷蓋。除去毛刷蓋下方收集到的任何毛髮或碎屑。裝回毛刷蓋。
- 3 清除正方形和六邊形樁釘 (位於毛刷另一側) 上的所有毛髮或碎屑。
- 4 從機器人取出集塵盒，清除吸塵通道中的任何碎屑。
- 5 將滾刷裝回機器人中。請讓滾刷樁釘的形狀對準清掃頭模組中滾刷圖示的形狀。

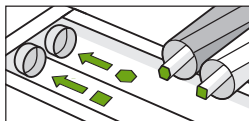
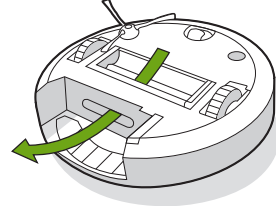
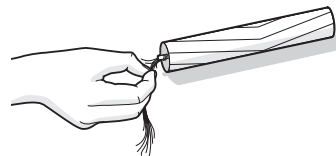
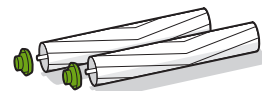
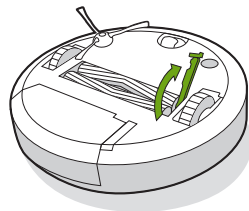

清理感應器和充電接點

使用乾淨的乾布擦拭感應器和充電接點。您也可以使用科技海綿清除機器人和 Home Base 充電接點上堆積的碎屑。

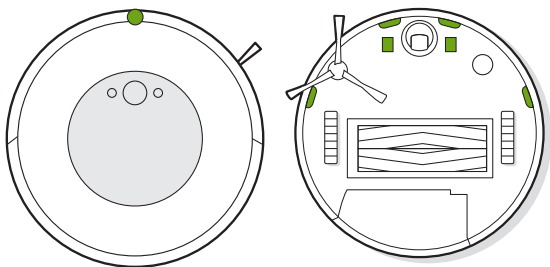

重要：請勿朝感應器或感應器開口噴灑清潔劑或清水。



iRobot 關懷客戶部

美國及加拿大

若您有關於 Roomba® 掃地機器人的問題或建議，請先聯絡 iRobot 再聯絡零售商。

建議您先造訪 global.irobot.com 取得支援提示、常見問題及配件相關資訊。您也可以在此 iRobot Home 應用程式中找到此資訊。如需進一步協助，請致電 (877) 855-8593 聯絡客服團隊。

iRobot 客戶服務部辦公時間

- 週一至週五：上午 9 點至下午 9 點 (美國東部時間)
- 週六和週日：上午 9 點至下午 6 點 (美國東部時間)

美國和加拿大境外

請造訪 global.irobot.com：

- 進一步了解在您所在國家/地區的 iRobot。
- 取得改善 Roomba® 掃地機器人效能的秘訣和提示。
- 獲得問題的解答。
- 聯絡當地的支援中心。

台灣

製造商：iRobot Corporation

產地：中國

進口商：來思比科技股份有限公司

地址：10487 台北市中山區南京東路3段19號12樓

免付費客服專線：0800 000 104

有關產品限用物質含有情況標示內容，請造訪

<https://www.irobot.com.tw>

法規資訊

☞ CCAJ20LP0D30T0

低功率電波輻射性電機管理辦法

第十二條 經型式認證合格之低功率射頻電機，非經許可，公司、商號或使用者均不得擅自變更頻率、加大功率或變更原設計之特性及功能。

第十四條 低功率射頻電機之使用不得影響飛航安全及干擾合法通信；經發現有干擾現象時，應立即停用，並改善至無干擾時方得繼續使用。

前項合法通信，指依電信法規定作業之無線電通信。低功率射頻電機須忍受合法通信或工業、科學及醫療用電波輻射性電機設備之干擾。



Robot

©2021 iRobot Corporation, 8 Crosby Drive, Bedford, MA 01730 USA。保留所有權利。iRobot、Roomba、iAdapt 及 Virtual Wall (虛擬牆) 是 iRobot Corporation 的註冊商標。Home Base 及 Dirt Detect 為 iRobot Corporation 的商標。Wi-Fi 和 Wi-Fi 標誌是 Wi-Fi Alliance 的註冊商標。

ข้อมูลด้านความปลอดภัย

คำแนะนำด้านความปลอดภัยที่สำคัญ

คู่มือการใช้งานนี้รวมข้อมูลสำหรับรุ่นบังคับ: RVD-Y1















 **เก็บรักษาคำแนะนำเหล่านี้**
 **คำเตือน:** เมื่อใช้งานเครื่องใช้ไฟฟ้า ควรปฏิบัติตามข้อควรระวังเบื้องต้น รวมถึงสิ่งต่อไปนี้:

 **อ่านคำแนะนำทั้งหมดก่อนใช้งาน**
 **คำเตือน:** เพื่อลดความเสี่ยงที่อาจทำให้เกิดการบาดเจ็บหรือความเสียหาย โปรดอ่านข้อควรระวังด้านความปลอดภัยต่อไปนี้และปฏิบัติตามขณะตั้งค่าเริ่มต้น ขณะใช้งาน และระหว่างการเก็บรักษาหุ่นยนต์ของคุณ

อุปกรณ์นี้ไม่ได้มีไว้ให้ใช้งานโดยบุคคล (รวมถึงเด็ก) ที่มีข้อจำกัดทางกายภาพ ประสาทสัมผัส หรือจิตใจ หรือขาดประสบการณ์และความรู้ เว้นแต่จะอยู่ภายใต้การควบคุมหรือได้รับคำแนะนำเกี่ยวกับการใช้งานอุปกรณ์โดยบุคคลที่รับผิดชอบต่อความปลอดภัยของพวกเขา เด็กๆ ควรอยู่ภายใต้การควบคุมดูแลเพื่อไม่ให้ใช้อุปกรณ์เป็นของเล่น

 **นี่คือสัญลักษณ์เตือนความปลอดภัย ใช้เพื่อเตือนคุณว่าอาจมีอันตรายซึ่งทำให้บาดเจ็บได้**
โปรดปฏิบัติตามข้อความด้านความปลอดภัยทั้งหมดตามสัญลักษณ์นี้เพื่อหลีกเลี่ยงการบาดเจ็บหรือเสียชีวิต

- | | | | | |
|---|---|--|---|--|
|  ข้อควรระวัง |  อุปกรณ์ Class II |  พิกัดกำลังผลิต, d.c. |  โปรดอ่านคู่มือการใช้งาน |  สัญลักษณ์ทั่วไปสำหรับการรีไซเคิล |
|  เสี่ยงต่อการเกิด |  สำหรับใช้ภายในอาคารเท่านั้น |  พิกัดกำลังขาเข้า, d.c. |  เก็บให้พ้นมือเด็ก |  อุปกรณ์ Class III |
|  เสี่ยงต่อการเกิดไฟไหม้ |  หน่วยจ่ายแยก |  พิกัดกำลังขาเข้า, a.c. | | |

คำเตือน: แสดงถึงสถานการณ์อันตรายที่หากไม่หลีกเลี่ยงอาจทำให้เสียชีวิตหรือได้รับบาดเจ็บสาหัส

ข้อควรระวัง: แสดงถึงสถานการณ์อันตรายที่หากไม่หลีกเลี่ยงอาจทำให้เกิดการบาดเจ็บเล็กน้อยถึงปานกลาง

คำแนะนำ: แสดงถึงสถานการณ์อันตรายที่หากไม่หลีกเลี่ยงอาจทำให้เกิดความเสียหายต่อทรัพย์สิน

บททั่วไป



คำเตือน

- หุ่นยนต์ของคุณมาพร้อมกับสายจ่ายไฟที่ได้รับการอนุมัติจากภูมิภาคและได้รับการออกแบบมาให้เสียบเข้ากับเต้าเสียบไฟ AC มาตรฐานที่ใช้ภายในครัวเรือนเท่านั้น ห้ามใช้สายจ่ายไฟชนิดอื่นๆ หากต้องการเปลี่ยนสายไฟโปรดติดต่อฝ่ายบริการลูกค้าเพื่อให้แน่ใจว่ามีการเลือกใช้สายไฟเฉพาะประเทศนั้นอย่างถูกต้อง
- ห้ามเปิดหุ่นยนต์หรือแท่นชาร์จไฟ Home Base บริเวณด้านบนในส่วนนี้ ไม่มีชิ้นส่วนใดที่ผู้ใช้สามารถซ่อมเองได้ โปรดติดต่อขอรับบริการกับฝ่ายบริการที่มีความเชี่ยวชาญ
- อุปกรณ์มีความเสี่ยงก่อให้เกิดไฟฟ้าดูดได้ โปรดใช้งานภายในอาคารและในพื้นที่แห้งเท่านั้น
- ห้ามจับหรือถือหุ่นยนต์หรือแท่นชาร์จไฟ Home Base ขณะมือเปียก
- ห้ามใช้อุปกรณ์ชาร์จที่ไม่ได้รับการรับรอง เพราะอาจทำให้เกิดความร้อน ควันไฟไหม้ หรือระเบิดได้
- หุ่นยนต์ไม่ใช่ของเล่น ควรดูแลเด็กและสัตว์เลี้ยง ในขณะที่หุ่นยนต์กำลังทำงาน
- ห้ามนั่งหรือยืนบนหุ่นยนต์หรือแท่นชาร์จไฟ Home Base
- จัดเก็บและใช้งานหุ่นยนต์ในสภาพแวดล้อมที่อุณหภูมิห้องเท่านั้น
- หากห้องที่จะทำความสะอาดนั้นมีระเบิดเบียง ควรใช้เครื่องกันขวางไว้ป้องกันการเข้าไปถึงระเบิดเบียงและช่วยให้ง่ายในการทำงานอย่างปลอดภัย
- ทำความสะอาดเซ็นเซอร์ตรวจจับพื้นต่างระดับเพื่อเพิ่มประสิทธิภาพ



ข้อควรระวัง



- ห้ามใช้งานหุ่นยนต์ในบริเวณที่มีเต้ารับไฟฟ้าแบบเปิดโล่งบนพื้น
- ห้ามใช้อุปกรณ์นี้ดูดเก็บสิ่งที่แหลมคม เศษแก้ว หรือสิ่งที่กำลังเผาไหม้หรือมีควันอยู่
- ต้องตระหนักไว้ว่าหุ่นยนต์เคลื่อนที่ด้วยตัวเอง จึงต้องระมัดระวังขณะเดินในบริเวณที่หุ่นยนต์กำลังทำงานเพื่อหลีกเลี่ยงการเหยียบทับตัวหุ่นยนต์
- หากอุปกรณ์เคลื่อนผ่านสายไฟและลากติดไปด้วย มีโอกาสที่วัตถุสิ่งของนั้นอาจถูกดึงจนหลุดจากโต๊ะหรือชั้นวาง ก่อนจะใช้อุปกรณ์นี้ ให้เก็บวัตถุสิ่งของต่างๆ เช่น เสื้อผ้า แผ่นกระดาษ เชือกดึงม่านหรือผ้าม่าน สายไฟ หรือวัตถุที่แตกหักได้ง่าย

ประกาศ

- หุ่นยนต์นี้สำหรับใช้งานบนพื้นแห้งเท่านั้น ห้ามใช้อุปกรณ์นี้ เพื่อทำความสะอาดน้ำที่หกบนพื้น ห้ามให้หุ่นยนต์หรือแท่นชาร์จไฟ Home Base เกิดความเปียกชื้น
- ห้ามวางวัตถุสิ่งของใดๆ บนหุ่นยนต์
- หากไม่ดูแลรักษาความสะอาดหน้าสัมผัสของแท่นชาร์จและหุ่นยนต์ อาจส่งผลให้หุ่นยนต์สูญเสียความสามารถในการชาร์จแบตเตอรี่

แท่นชาร์จไฟ HOME BASE



คำเตือน



- หากอุปกรณ์เกิดอาการไม่ทำงานอย่างที่ควรจะเป็น, เกิดการตกหล่น, มีความเสียหาย, ถูกทิ้งไว้นอกอาคาร, หรือตกลงไปในน้ำโปรดส่งกลับมาตรวจสอบที่ศูนย์บริการ
- ตัดการเชื่อมต่อของหุ่นยนต์ออกจากแท่นชาร์จไฟ Home Base ทุกครั้งก่อนจะทำความสะอาดหรือบำรุงรักษา
- ชาร์จหุ่นยนต์ของคุณกับแหล่งจ่ายไฟที่ให้มาเท่านั้น แหล่งจ่ายไฟที่ให้มาจะให้แรงดันไฟฟ้าต่ำที่ปลอดภัยซึ่งสอดคล้องกับที่ทำเครื่องหมายไว้บนหุ่นยนต์ซึ่งจำเป็นต่อการดำเนินการอย่างปลอดภัย

- เพื่อป้องกันความเสี่ยงที่หุ่นยนต์ของคุณจะหล่นลงบันได ให้ตรวจสอบว่าแท่นชาร์จไฟ Home Base อยู่ห่างจากบันไดอย่างน้อย 4 ฟุต (1.2 เมตร)

ประกาศ

- ห้ามใช้ผลิตภัณฑ์นี้ร่วมกับอุปกรณ์แปลงไฟทุกประเภท การใช้อุปกรณ์แปลงไฟจะทำให้การรับประกันสิ้นสุดลงทันที
- หากคุณอาศัยอยู่ในพื้นที่ที่มีโอกาสเกิดพายุฝนฟ้าคะนองได้ง่าย ขอแนะนำให้ใช้อุปกรณ์ป้องกันไฟกระชากเพิ่มเติม เพื่อปกป้องแท่นชาร์จไฟ Home Base ในกรณีที่เกิดพายุฝนฟ้าคะนองอย่างรุนแรง

แบตเตอรี่



คำเตือน



- ห้ามเปิด, กระทบ, หรือทำให้เกิดความร้อนเกิน 176°F: 80°C หรือเผาไหม้ ปฏิบัติตามคำแนะนำจากผู้ผลิต
- ห้ามให้แบตเตอรี่สัลดวงจรโดยให้วัตถุโลหะสัมผัสกับขั้วแบตเตอรี่หรือแช่ในของเหลว ห้ามกระทำการใดๆ ที่ส่งผลให้แบตเตอรี่เกิดการกระทบ
- แบตเตอรี่ลิเทียมไอออนและผลิตภัณฑ์ที่บรรจุแบตเตอรี่ลิเทียมไอออนไว้ต้องปฏิบัติตามกฎระเบียบในการขนส่งอย่างเคร่งครัด หากคุณจำเป็นต้องจัดส่งผลิตภัณฑ์นี้ (พร้อมด้วยแบตเตอรี่) เพื่อบริการซ่อมบำรุง การเดินทาง หรือด้วยเหตุผลใดก็ตาม คุณต้องดูหวัข้อการแก้ไขปัญหาในคู่มือหรือติดต่อฝ่ายบริการลูกค้าเพื่อรับคำแนะนำในการจัดส่ง
- ตรวจสอบชุดแบตเตอรี่เป็นระยะๆ เพื่อหาร่องรอยความเสียหายหรือการรั่ว อย่าชาร์จแบตเตอรี่ที่เสียหายหรือมีของเหลวรั่วไหลออกมา อย่าให้ของเหลวนั้นสัมผัสกับผิวหนังหรือดวงตา หากมีการสัมผัสกับผิวของเหลวดังกล่าว ให้ล้างบริเวณที่โดนของเหลวด้วยน้ำสะอาดปริมาณมากๆ ทันที และรีบพบแพทย์ ใส่แบตเตอรี่ลงในถุงพลาสติกที่ปิดสนิทและรีไซเคิลหรือกำจัดทิ้งอย่างปลอดภัยตามกฎระเบียบด้านสิ่งแวดล้อมในท้องถิ่น หรือส่งคืนกลับไปยังศูนย์บริการ iRobot ที่ได้รับอนุญาตเพื่อกำจัดทิ้ง



ข้อควรระวัง



- การใช้แบตเตอรี่โดยเด็กควรได้รับการดูแล ต้องพบ หากมีการกลืนกินเซลล์หรือแบตเตอรี่

ประกาศ

- ต้องถอดชุดแบตเตอรี่ออกจากหุ่นยนต์ก่อน นำมาใช้ใหม่หรือกำจัดทิ้ง
- เพื่อให้ได้ผลลัพธ์ที่ดีที่สุดให้ใช้เฉพาะแบตเตอรี่ลิเทียมไอออนของ iRobot ที่มาพร้อมอุปกรณ์เท่านั้น
- ห้ามใช้แบตเตอรี่แบบชาร์จไม่ได้ ใช้เฉพาะแบตเตอรี่แบบชาร์จได้ที่นำมาพร้อมกับผลิตภัณฑ์เท่านั้น หากต้องการเปลี่ยน โปรดซื้อแบตเตอรี่ iRobot แบบเดียวกัน หรือติดต่อฝ่ายบริการลูกค้า iRobot สำหรับแบตเตอรี่รุ่นอื่นๆ ที่สามารถใช้ทดแทนกันได้
- ชาร์จแบตเตอรี่ให้เต็มและถอดออกจากหุ่นยนต์ รวมถึงอุปกรณ์เสริมทุกครั้ง หากต้องการจัดเก็บเป็นระยะยาว



สัญลักษณ์บนแบตเตอรี่ระบุว่า ห้ามกำจัดแบตเตอรี่ร่วมกับขยะจากชุมชนที่ยังไม่ได้คัดแยก ในฐานะผู้ใช้ คุณมีหน้าที่รับผิดชอบในการกำจัดแบตเตอรี่ที่หมดอายุการใช้งานแล้วในอุปกรณ์ของคุณโดยคำนึงถึงสิ่งแวดล้อมดังนี้

- (1) ส่งกลับคืนไปยังตัวแทนจำหน่ายที่คุณซื้อผลิตภัณฑ์มา หรือ
- (2) กำจัดทิ้งในจุดรวบรวมที่กำหนดไว้

การรวบรวมโดยการคัดแยกและการรีไซเคิลแบตเตอรี่ที่หมดอายุการใช้งานแล้วเพื่อกำจัดทิ้งจะช่วยปกป้องทรัพยากรธรรมชาติ และช่วยให้นั่นใจว่าแบตเตอรี่จะถูกนำไปรีไซเคิลด้วยกระบวนการที่ปลอดภัยต่อสุขภาพของมนุษย์และสิ่งแวดล้อม สำหรับข้อมูลเพิ่มเติม โปรดติดต่อหน่วยจัดการรีไซเคิลในท้องถิ่นของคุณหรือตัวแทนจำหน่ายที่คุณซื้อผลิตภัณฑ์มา การกำจัดแบตเตอรี่ที่หมดอายุการใช้งานแล้วอย่างไม่เหมาะสมอาจทำให้เกิดผลเสียต่อสิ่งแวดล้อมและสุขภาพมนุษย์เนื่องจากสารที่อยู่ในแบตเตอรี่และเซลล์ไฟฟ้า

เกี่ยวกับหุ่นยนต์ดูดฝุ่น Roomba® ของคุณ

มุมมองด้านบน

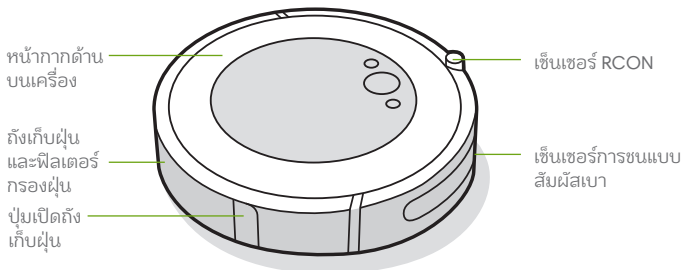

มุมมองใต้เครื่อง

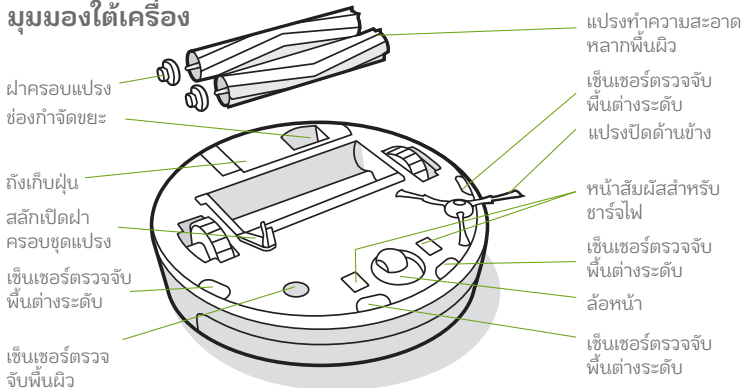

*เฉพาะบางรุ่นเท่านั้น

แท่นชาร์จไฟ Home Base

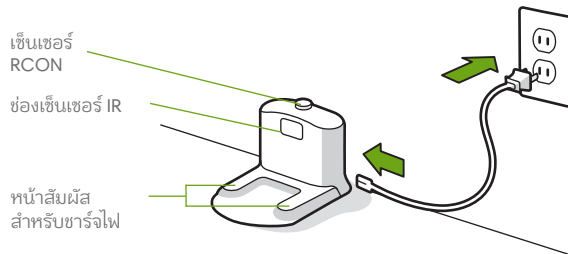

ปุ่มและไฟสถานะ

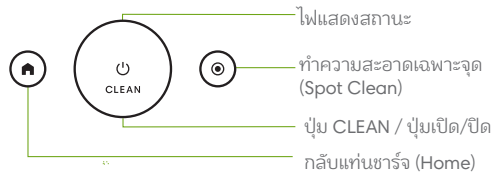

การใช้หุ่นยนต์ดูดฝุ่น Roomba®

การตั้งแท่นชาร์จไฟ Home Base

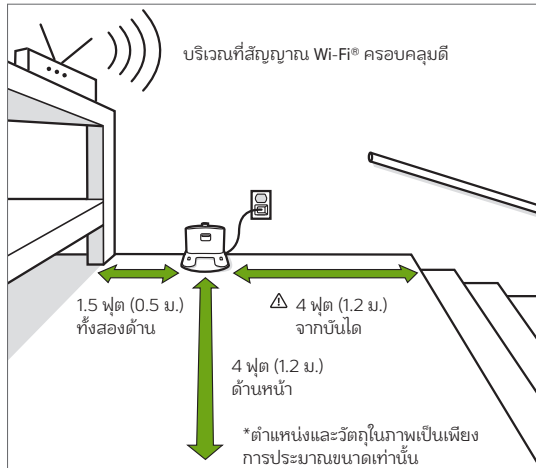

! คำเตือน: เพื่อป้องกันความเสี่ยงที่หุ่นยนต์ของคุณจะหล่นลงบันไดเมื่อออกจากหรือกลับไปแท่นชาร์จไฟ Home Base ให้ตรวจสอบว่าแท่นชาร์จไฟ Home Base อยู่ห่างจากบันไดอย่างน้อย 4 ฟุต (1.2 เมตร)

ดาวน์โหลด iRobot Home App และเชื่อมต่อกับ Wi-Fi®

- ทำตามคำแนะนำที่ละขั้นตอนเพื่อตั้งค่า Roomba ของคุณ
- สามารถตั้งเวลาการทำความสะอาดโดยอัตโนมัติและปรับเปลี่ยนลักษณะการทำความสะอาดได้ตามต้องการ
- เข้าถึงข้อมูลเคล็ดลับเทคนิค และคำตอบสำหรับคำถามที่พบบ่อย



ชาร์จไฟอยู่



- วงแหวนแสงสีขาวสว่างขณะกำลังชาร์จ
- สีขาวสว่างค้าง: ชาร์จเต็มแล้ว
- สีขาวกะพริบ: กำลังชาร์จไฟ
- สีแดงกะพริบ: กำลังชาร์จไฟ/แบตเตอรี่มีระดับต่ำ

- วางหุ่นยนต์ลงบนแท่นชาร์จไฟ Home Base เพื่อชาร์จกระดึ้นแบตเตอรี่
- หมายเหตุ:** หุ่นยนต์ของคุณได้ชาร์จมาแล้วบางส่วน แต่เราขอแนะนำให้คุณชาร์จหุ่นยนต์เป็นเวลา 3 ชั่วโมงก่อนที่จะเริ่มงานทำความสะอาดครั้งแรก
- หากหุ่นยนต์ของคุณต้องชาร์จไฟใหม่ในระหว่างที่ทำความสะอาด หุ่นยนต์จะกลับไป Home Base เมื่อชาร์จไฟเพียงพอแล้ว หุ่นยนต์จะกลับมาทำความสะอาดในบริเวณพื้นที่เดิมจนเสร็จสมบูรณ์
- หุ่นยนต์ใช้พลังงานเพียงเล็กน้อยเมื่ออยู่ในแท่นชาร์จ Home Base คุณ สามารถปรับให้หุ่นยนต์ดูดฝุ่นอยู่ในสถานะที่ใช้พลังงานไฟฟาลดลงได้เมื่อไม่ได้ใช้งาน สำหรับคำแนะนำและรายละเอียดเพิ่มเติมเกี่ยวกับโหมดสแตนด์บายที่ใช้พลังงานไฟฟาลดลง โปรดดูใน iRobot Home App
- สำหรับการจัดเก็บระยะยาว ให้ปิดหุ่นยนต์โดยการถอดออกจากแท่นชาร์จ Home Base และกด ค้างไว้เป็นเวลา 10 วินาที เก็บหุ่นยนต์ไว้ในที่เย็นและแห้ง



การทำความสะดวก



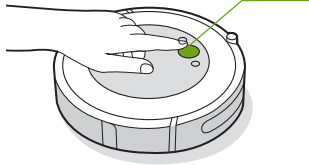

เก็บสิ่งของที่เกิดขวางออกจากพื้นก่อนจะทำความสะอาด ใช้หุ่นยนต์อย่างสม่ำเสมอเพื่อรักษาสภาพความสะดวกของพื้น



เพียงกดปุ่ม CLEAN

แต่ะ เริ่มทำงาน / หยุดชั่วคราว / เริ่มทำงานต่อ

กดค้างไว้ 3 วินาทีเพื่อสิ้นสุดการทำงาน

- หุ่นยนต์ของคุณจะสำรวจและทำความสะอาดบ้านของคุณโดยอัตโนมัติ หุ่นยนต์จะกลับไปแท่นชาร์จ Home Base เมื่อสิ้นสุดงานทำความสะอาดและเมื่อใดก็ตามที่จำเป็นต้องชาร์จ
- เมื่อต้องการส่งหุ่นยนต์กลับไปแท่นชาร์จ Home Base ให้แตะ  รูปแบบวงแหวนไฟสีน้ำเงินแสดงว่าหุ่นยนต์กำลังหาแท่นชาร์จ Home Base
- เมื่อหุ่นยนต์ของคุณตรวจพบพื้นที่ที่มีสิ่งสกปรกหนาแน่น จะเริ่มโหมด Dirt Detect™ ซึ่งเคลื่อนที่ไปยังพื้นที่ที่ตุงกล่าวหลายครั้งจนกว่าพื้นที่ได้รับการทำความสะอาดอย่างเพียงพอ ไฟวงแหวนแสดงสถานะจะกะพริบเป็นสีน้ำเงิน
- แต่ะ  เพื่อทำความสะอาดเฉพาะพื้นที่ที่กำหนด หุ่นยนต์จะหมุนวนออกไปด้านนอกประมาณ 3 ฟุต (1 เมตร) แล้วหมุนไปด้านในเพื่อสิ้นสุดที่จุดเริ่มต้น ไฟสถานะวงแหวนจะแสดงเกลียวสีน้ำเงิน



เมื่อหุ่นยนต์รู้ว่าถึงเก็บฝุ่นเต็ม ไฟแสดงสถานะจะส่องสว่างเป็นสีแดงด้วยการเคลื่อนที่กวาดไปทางด้านหลัง

การแก้ไขปัญหา

- หุ่นยนต์ของคุณจะบอกคุณว่ามีอะไรบางอย่างผิดปกติโดยการเล่นเสียงเตือนและเปลี่ยนสัญลักษณ์วงแหวนไฟเป็นสีแดง กดปุ่ม CLEAN เพื่อเช็คสิ่งผิดปกติ การช่วยเหลือเพิ่มเติมและวิดีโอแนะนำการใช้งานมีอยู่ใน iRobot Home App

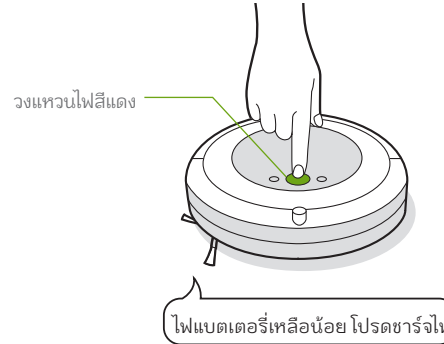

- หากคุณไม่แน่ใจว่าหุ่นยนต์ทำความสะอาดเสร็จแล้วหรือหยุดชั่วคราว โปรดศึกษาข้อมูลจาก iRobot Home App เพื่อตรวจสอบสถานะ

ความปลอดภัยและการจัดส่งแบตเตอรี่

เพื่อให้ได้ผลลัพธ์ที่ดีที่สุด ให้ใช้เฉพาะแบตเตอรี่ลิเทียมไอออนของ iRobot ที่มาพร้อมกันเท่านั้น



คำเตือน: แบตเตอรี่ลิเทียมไอออนและผลิตภัณฑ์ที่บรรจุแบตเตอรี่ลิเทียมไอออนไว้ต้องปฏิบัติตามกฎระเบียบในการขนส่งอย่างเคร่งครัด หากคุณจำเป็นต้องจัดส่งผลิตภัณฑ์นี้ (พร้อมด้วยแบตเตอรี่) เข้ารับบริการซ่อมบำรุง หรือพบพาไปด้วยระหว่างการเดินทาง หรือเหตุผลอื่น ๆ คุณต้องปฏิบัติตามคำแนะนำในการจัดส่งด้านล่าง

- ต้องปิดแบตเตอรี่ก่อนจัดส่ง
- ปิดแบตเตอรี่โดยการ นำหุ่นยนต์ออกจากแท่นชาร์จ Home Base และกด  ค้างไว้ 10 วินาที ไฟสถานะทั้งหมดจะดับลง
- บรรจุหุ่นยนต์ลงกล่องให้เรียบร้อยและใส่วัสดุกันกระแทกเพื่อจัดส่ง
- หากคุณต้องการความช่วยเหลือเพิ่มเติม โปรดติดต่อขอความช่วยเหลือจากฝ่ายบริการลูกค้าของเรา หรือไปที่ global.irobot.com

อุปกรณ์เสริม

อุปกรณ์สร้างกำแพงเสมือน Dual Mode Virtual Wall**

หมายเหตุ: เพื่อให้ได้ผลลัพธ์ที่ดีที่สุดให้วางห่างจากแท่นชาร์จ Home Base อย่างน้อย 8 ฟุต (2.5 เมตร)

อุปกรณ์สร้างกำแพงเสมือน Dual Mode Virtual Wall* เพื่อช่วยให้หุ่นยนต์อยู่ในบริเวณพื้นที่ที่คุณต้องการให้ทำความสะอาด หรืออยู่นอกบริเวณที่คุณไม่ต้องการให้ทำความสะอาด อุปกรณ์จะสร้างส่วนกันซึ่งมีเพียงหุ่นยนต์เท่านั้นที่มองเห็น คุณสามารถวางเครื่องบนตำแหน่งที่ต้องการ ในระหว่างการทำความสะอาดได้

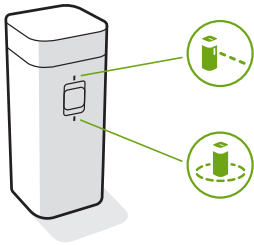

*อุปกรณ์สร้างกำแพงเสมือนมีในบางรุ่นเท่านั้น

เลือกโหมดตามความต้องการของคุณ:

โหมด Virtual Wall: เมื่อสวิตช์อยู่ในตำแหน่ง Virtual Wall (🚧), อุปกรณ์จะสร้างเส้นขอบเขตเพื่อป้องกันช่องเปิดไม่เกิน 10 ฟุต (3 เมตร)

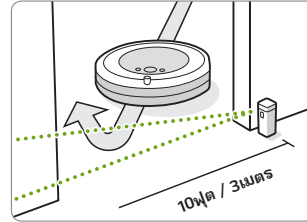

หมายเหตุ: เส้นกันเขตจะกว้างขึ้นตามระยะที่ไกลออกไป (โปรดดูภาพประกอบ)

โหมด Halo: สลับสวิตช์ไปที่ ตำแหน่ง Halo (🌀) เพื่อสร้างแนวกัน วงกลม วิธีนี้จะป้องกันไม่ให้หุ่นยนต์เข้าไปกลับบริเวณที่คุณต้องการปกป้อง เช่น ขามสัตว์เลี้ยงแจกัน หรือโต๊ะได้ เหนวกั้น Halo จะขยายออกไปโดยรอบประมาณ 12 นิ้ว (30 เซนติเมตร) จากจุดศูนย์กลางของอุปกรณ์

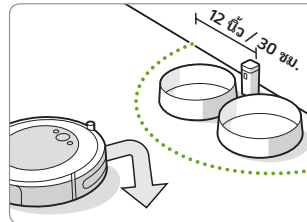

หมายเหตุ: แบตเตอรี่จะมีอายุการใช้งานนาน 8-10 เดือน ตามการใช้งานปกติ หากคุณจะไม่ใช้งานแนวกัน Virtual Wall เป็นเวลานาน ต้องแน่ใจว่าสวิตช์อยู่ในตำแหน่ง "Off" (ปิด) (ตรงกลาง)

การดูแลและบำรุงรักษา

คำแนะนำการดูแลและบำรุงรักษา

หากต้องการให้หุ่นยนต์ทำงานด้วยประสิทธิภาพสูงสุด ให้ดำเนินการตามขั้นตอนการดูแลรักษาในหน้าถัดไปนี้

มีวิดีโอแนะนำการใช้งานใน iRobot Home App หากคุณสังเกตเห็นว่าหุ่นยนต์ดูดเก็บเศษฝุ่นผงจากพื้นได้น้อยลง ให้ทำความสะอาดจากถังเก็บฝุ่น ทำความสะอาดแปรงปัด หรือเปลี่ยนฟิลเตอร์กรองฝุ่น หากจำเป็น

ชิ้นส่วน	ความถี่ในการดูแลรักษา	ความถี่ในการเปลี่ยนอะไหล่*
ถัง	ล้างถังเก็บฝุ่นตามที่ต้องการ	
ฟิลเตอร์กรองฝุ่น	ทำความสะอาดสัปดาห์ละ 1 ครั้ง (สัปดาห์ละ 2 ครั้ง หากคุณมีสัตว์เลี้ยง) ห้ามล้าง	ทุก 2 เดือน
เซ็นเซอร์แจ้งเตือนถึงถังเก็บฝุ่นเต็ม	ทำความสะอาดทุก 2 สัปดาห์	
ล้อด้านหน้า	ทำความสะอาดทุก 2 สัปดาห์	ทุก 12 เดือน
แปรงปัดด้านข้างและแปรงทำความสะอาดหลักพื้นผิว	ทำความสะอาดเดือนละ 1 ครั้ง (เดือนละ 2 ครั้งหากคุณมีสัตว์เลี้ยง)	ทุก 12 เดือน
เซ็นเซอร์และหน้าสัมผัสสำหรับชาร์จไฟ	ทำความสะอาดเดือน 1 ครั้ง	

หมายเหตุ: iRobot ผลิตชิ้นส่วนอะไหล่และชุดประกอบต่างๆ หากคุณคิดว่าต้องการเปลี่ยนชิ้นส่วนอะไหล่ โปรดติดต่อฝ่ายบริการลูกค้าของ iRobot เพื่อขอข้อมูลเพิ่มเติม

*ความถี่ในการเปลี่ยนอะไหล่อาจเปลี่ยนแปลง ควรเปลี่ยนอะไหล่หากพบว่ามีอาการสึกหรอ

การทำความสะอาดจากถังเก็บฝุ่น

- 1 กดปุ่มเปิดถังเก็บฝุ่นเพื่อถอดถังเก็บฝุ่นออก



- 2 เปิดฝาปิดถังเก็บฝุ่นเพื่อทำความสะอาดในถังเก็บฝุ่นออกให้หมด

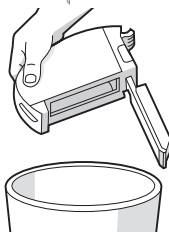

- 3 ใส่ถังเก็บฝุ่นกลับเข้าในหุ่นยนต์

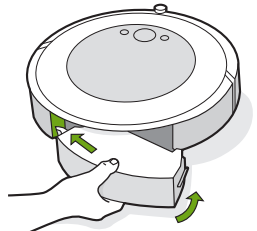

การทำความสะอาดฟิลเตอร์กรองฝุ่น

- 1 ถอดถังเก็บฝุ่นออก ถอดฟิลเตอร์กรองฝุ่นโดยจับทั้งสองฝั่งและดึงออก

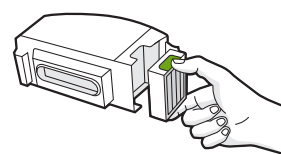

- 2 กำจัดเศษฝุ่นผงออก โดยเคาะฟิลเตอร์กรองฝุ่นกับภาชนะสำหรับทิ้งขยะ



- 3 ใส่ฟิลเตอร์กรองฝุ่นกลับเข้าที่โดยหันรอยหยัก ออกด้านนอก ใส่ถังเก็บฝุ่นกลับเข้าในหุ่นยนต์

***สำคัญ:** หุ่นยนต์จะไม่ทำงานหากไม่ได้ติดตั้งฟิลเตอร์กรองฝุ่นอย่างถูกต้อง เปลี่ยนฟิลเตอร์กรองฝุ่นทุก 2 เดือน

การทำความสะอาดเซ็นเซอร์แจ้งเตือนถึงเก็บฝุ่นเต็ม

- 1 ถอดถังเก็บฝุ่นและเศษผงออกให้หมด

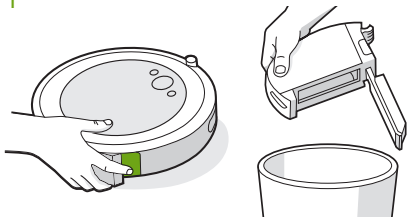

- 2 เช็ดด้านในเซ็นเซอร์ด้วยผ้าแห้งที่สะอาด

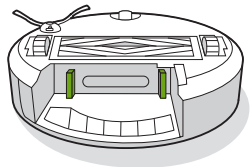

- 3 เช็ดฝาปิดถังเก็บฝุ่นด้วยผ้าแห้งที่สะอาด

ปิดฝาทังเก็บฝุ่น

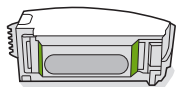

เปิดฝาทังเก็บฝุ่น

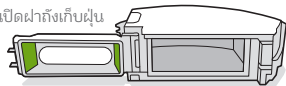

การล้างถังเก็บฝุ่น

- * ข้อสำคัญ:** อย่าล้างฟิลเตอร์กรองฝุ่น ถอดฟิลเตอร์กรองฝุ่นก่อนทำความสะอาดถังเก็บฝุ่น

- 1 ปลดถังเก็บฝุ่นออกจากหุ่นยนต์ ถอดฟิลเตอร์กรองฝุ่น และเปิดฝาทังเก็บฝุ่น

- 2 ล้างถังเก็บฝุ่นด้วยน้ำอุ่น

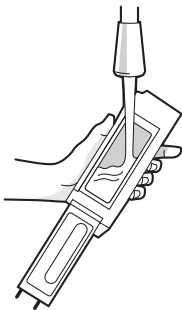

- หมายเหตุ:** ไม่สามารถล้างถังเก็บฝุ่นในเครื่องล้างจานได้

- 3 ตรวจสอบให้แน่ใจว่าถังเก็บฝุ่นแห้งสนิทก่อนที่จะใส่ฟิลเตอร์กรองฝุ่นและใส่ถังเก็บฝุ่นกลับเข้าในหุ่นยนต์

การทำความสะอาดแปรงปิดด้านข้าง

- 1 ใช้ไขควงขนาดเล็กคลายสกรูที่ยึดแปรงปิดด้านข้างไว้

- 2 ดึงเพื่อถอดแปรงปิดด้านข้าง นำเส้นผมหรือเศษสิ่งสกปรกออก แล้วติดตั้งแปรงปิดด้านข้างกลับเข้าที่

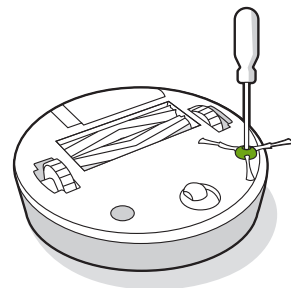

การทำความสะอาดล้อด้านหน้า

- 1 ดึงโม่ดูล้อด้านหน้าขึ้นในแนวตรงเพื่อถอดออกจากหุ่นยนต์
- 2 ดึงล้อขึ้นในแนวตรงเพื่อถอดออกจากตัวเรือน (ดูรูปประกอบด้านล่าง)
- 3 นำเศษสิ่งสกปรกออกจากภายในช่องว่างในล้อ
- 4 ประกอบและติดตั้งชิ้นส่วนทั้งหมดอีกครั้งเมื่อเสร็จสิ้น ตรวจสอบให้แน่ใจว่าใส่ล้อกลับเข้าที่อย่างถูกต้อง

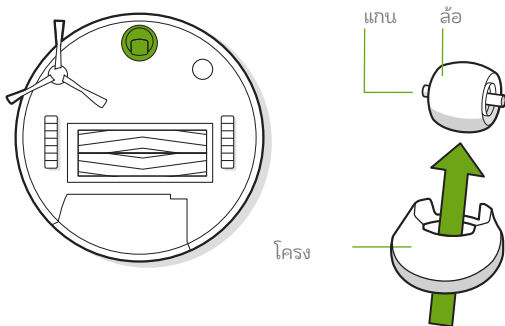

- * สำคัญ:** เส้นผมและสิ่งสกปรกที่อุดตันอยู่ที่ล้อด้านหน้าอาจทำให้ล้อหมุนไม่สะดวก ซึ่งอาจทำให้พื้นเป็นรอยได้ หากล้อไม่หมุนได้อย่างอิสระหลังจากทำความสะอาด กรุณาติดต่อฝ่ายบริการลูกค้า

การทำความสะอาดแปรงทำความสะอาดหลักพื้นผิว

- 1 บีบสลักเปิดฝาครอบชุดแปรง ยกฝาครอบชุดแปรงขึ้น และนำเศษสิ่งสกปรกออก
- 2 ถอดแปรงปิดออกจากตัวหุ่นยนต์ ถอดฝาครอบแปรงออกจากปลายแปรง นำเส้นผม ขนสัตว์ เลี้ยงหรือเศษสิ่งสกปรกที่กระจุกอยู่ข้างใต้ฝาปิด ใส่ฝาปิดแปรงกลับเข้าที่
- 3 นำเส้นขนหรือเศษสิ่งสกปรกออกจากแกนพลาสติกทรงสี่เหลี่ยมจัตุรัสและหกเหลี่ยม
- 4 ถอดถึงเก็บฝุ่นออกจากหุ่นยนต์ และนำเศษสิ่งสกปรกออกจากท่อดูดฝุ่น
- 5 ติดตั้งแปรงปิดกลับเข้าไปในตัวหุ่นยนต์ จับคู่รูทรงของแกนแปรงให้ตรงกับรูทรงของสัญลักษณ์แปรงใน Module ชุดแปรงทำความสะอาด

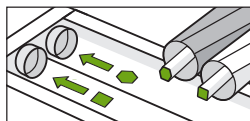
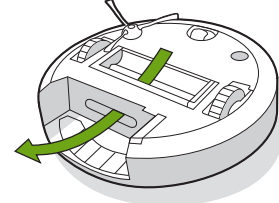
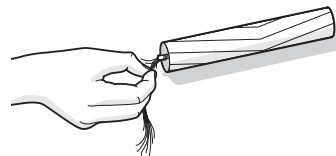
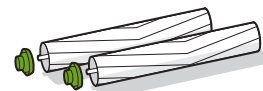
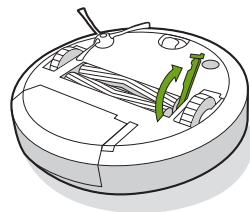

การทำความสะอาดเซ็นเซอร์และหน้าสัมผัสสำหรับชาร์ژไฟ

เช็ดเซ็นเซอร์และหน้าสัมผัสสำหรับชาร์ژไฟด้วยผ้าแห้งที่สะอาด หรือคุณสามารถใช้แผ่นโฟมเมลามีนเพื่อกำจัดสิ่งสกปรกที่สะสมอยู่บนหุ่นยนต์และหน้าสัมผัสสำหรับชาร์ژไฟ Home Base

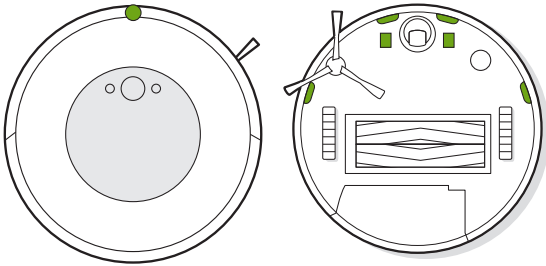

*** ข้อสำคัญ:** ห้ามฉีดพ่นน้ำยาทำความสะอาดหรือน้ำลงบนเซ็นเซอร์หรือในช่องเปิดเซ็นเซอร์

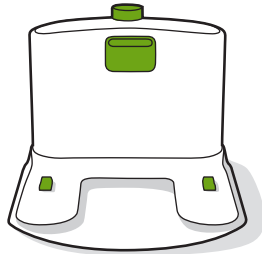

ฝ่ายบริการลูกค้าของ iRobot

สหรัฐอเมริกาและแคนาดา

หากคุณมีคำถามหรือความคิดเห็นเกี่ยวกับหุ่นยนต์ดูดฝุ่น Roomba® ของคุณ โปรดติดต่อ iRobot ก่อนจะติดต่อร้านตัวแทนจำหน่าย

คุณสามารถเริ่มต้นด้วยการไปที่ global.irobot.com สำหรับเคล็ดลับช่วยเหลือต่างๆ คำถามที่พบบ่อย และข้อมูลเกี่ยวกับอุปกรณ์เสริม นอกจากนี้ คุณยังสามารถดูข้อมูลได้ใน iRobot Home App เช่นกัน หากคุณต้องการความช่วยเหลือเพิ่มเติม โทรติดต่อทีมงานฝ่ายบริการลูกค้าของเราได้ที่ **(877) 855-8593**

เวาให้บริการของฝ่ายบริการลูกค้า iRobot สหรัฐอเมริกา

- วันจันทร์ถึงวันศุกร์ 9:00 – 21:00 น. ตามเขตเวลาตะวันออก
- วันเสาร์และวันอาทิตย์ 9:00 น. – 18:00 น. ตามเขตเวลาตะวันออก

นอกสหรัฐอเมริกาและแคนาดา

ไปที่ global.irobot.com:

- เรียนรู้เพิ่มเติมเกี่ยวกับ iRobot ในประเทศของคุณ
- ขอคำแนะนำและเคล็ดลับเพื่อปรับปรุงประสิทธิภาพของหุ่นยนต์ดูดฝุ่น Roomba®
- รับผิดชอบต่อรับคำถามต่างๆ
- ติดต่อศูนย์บริการใกล้บ้านคุณ

ข้อมูลเกี่ยวกับข้อบังคับ

เครื่องทำความสะอาดและอุปกรณ์นี้ มีความสอดคล้องตามมาตรฐานหรือข้อกำหนดทางเทคนิค ของ กสทช



กสทช.

เครื่องวิทยุคมนาคมนี้ ได้รับยกเว้น ไม่ต้องได้รับใบอนุญาตให้มี ใช้ซึ่งเครื่องวิทยุคมนาคมหรือตั้งสถานีวิทยุคมนาคมตามประกาศ กสทช. เรื่อง เครื่องวิทยุคมนาคม และสถานีวิทยุคมนาคมที่ได้รับยกเว้นไม่ต้องได้รับใบอนุญาตวิทยุคมนาคมตามพระราชบัญญัติวิทยุคมนาคม พ.ศ. 2498



กสทช. | โทรคมนาคม

กำกับดูแลเพื่อประชาชน
Call Center 1200 (InSW)

iRobot

©2021 iRobot Corporation, 8 Crosby Drive, Bedford, MA 01730 สหรัฐอเมริกา สงวนลิขสิทธิ์ iRobot, Roomba, iAdapt และ Virtual Wall เป็นเครื่องหมายการค้าจดทะเบียนของ iRobot Corporation Home Base และ Dirt Detect เป็นเครื่องหมายการค้าของ iRobot Corporation Wi-Fi และโลโก้ Wi-Fi เป็นเครื่องหมายจดทะเบียนของ Wi-Fi Alliance

안전 정보

중요한 안전 지침

이 사용 설명서의 정보에 해당되는 모델: RVD-Y1

이 설명서를 잘 보관해 두십시오.







⚠ 경고: 전기 제품을 사용하는 경우에는 항상 아래의 내용을 포함한 기본적인 주의 사항을 지켜야 합니다.

사용하기 전에 모든 안내 사항을 읽으십시오.

⚠ 경고: 로봇청소기의 작동을 설정하거나 사용 및 유지 관리를 할 때 부상 또는 제품 손상의 위험을 줄일 수 있도록, 아래의 안전 주의 사항을 꼭 읽고 따르십시오.

신체, 감각 또는 정신적 능력이 떨어지는 사람(어린이 포함)은 안전에 대한 책임이 있는 사람에 의해 제품 사용에 관한 감독 또는 지침을 받지 않은 경우 이 제품을 사용할 수 없습니다. 어린이가 제품을 가지고 놀지 않도록 감독해야 합니다.

⚠ 다음은 안전 경고 기호입니다. 이 기호는 잠재적 신체 부상 위험을 경고하는 데 사용됩니다. 부상 또는 사망의 위험을 피하려면 이 기호 다음에 표시된 모든 안전 메시지를 준수하십시오.

- | | | | | |
|--|--|---|---|---|
|  주의 |  II급 장비 |  정격 출력, d.c. |  사용 설명서 읽기 |  재활용에 대한 일반 기호 |
|  감전 위험 |  실내 전용 |  정격 입력, d.c. |  어린이의 손이 닿지 않는 곳에 보관 |  III급 장비 |
|  화재 위험 |  별도의 전원 공급 장치 |  정격 입력, a.c. | | |

경고: 불가피한 경우에는 사망하거나 중상을 입을 수 있는 위험한 상황을 나타냅니다.

주의: 불가피한 경우에는 경상 또는 중간 정도의 부상을 입을 수 있는 위험한 상황을 나타냅니다.

알림: 불가피한 경우에는 재산상의 피해를 입을 수 있는 위험한 상황을 나타냅니다.

일반



경고

- 로봇청소기는 지역 승인 전원 공급 코드와 함께 공급되며, 표준 가정용 AC 콘센트에만 꽂을 수 있도록 설계되어 있습니다. 다른 전원 공급 코드를 사용하지 마십시오. 교체용 코드는 고객 센터에 문의하여 대한민국에서 인증받은 정품 전원 공급 코드를 적절하게 선택해야 합니다.
- 로봇청소기를 열거나 Home Base를 열지 마십시오. 내부에는 사용자가 수리할 수 있는 부품이 없습니다. 자격이 있는 서비스 기술자에게 수리를 요청하십시오.
- 감전 위험이 있으므로 실내의 건조한 위치에서만 사용하십시오.
- 젖은 손으로 로봇청소기와 Home Base를 만지지 마십시오.
- 미인가 충전기를 사용하지 마십시오. 미인가 충전기를 사용하면 배터리에서 열, 연기, 화재 또는 폭발 사고가 발생할 수 있습니다.
- 로봇청소기는 장난감이 아닙니다. 로봇청소기를 작동할 때는 어린이와 반려동물을 주의 깊게 감독하십시오.
- 로봇청소기 또는 Home Base 위에 앉거나 서지 마십시오.
- 로봇청소기는 실온 환경에서만 보관 및 작동해야 합니다.
- 청소해야 할 방에 발코니가 있는 경우에는 물리적 장벽을 사용하여 로봇청소기가 발코니에 접근하지 않고 안전하게 작동하도록 해야 합니다.
- 성능 향상을 위해 낙하 감지 센서를 청소하십시오.

주의

- 바닥에 콘센트가 노출되어 있는 장소에서는 로봇청소기를 작동하지 마십시오.
- 날카로운 물체, 유리 또는 불에 타고 있거나 연기가 나는 물체를 치우기 위해 이 장치를 사용하지 마십시오.
- 로봇청소기는 자체적으로 이동한다는 사실에 유의하십시오. 로봇청소기가 작동 중인 영역을 걸어 다닐 때 로봇청소기를 밟지 않도록 주의해야 합니다.
- 장치가 전원 코드 위를 지나고 케이블을 끌고 가는 경우에는 물체를 탁자나 선반에서 떨어뜨릴 수 있습니다. 이 장치를 사용하기 전에 옷과 같은 물체, 흩어진 종이, 블라인드나 커튼용 당김식 코드, 전원 코드 및 깨지기 쉬운 물체를 치우십시오.

알림

- 이 로봇청소기는 건조한 바닥에서만 사용할 수 있습니다. 이 장치를 사용하여 흘러내린 액체를 청소하지 마십시오. 로봇청소기 또는 Home Base에 물이 닿지 않도록 하십시오.
- 로봇청소기 위에는 아무 것도 두지 마십시오.
- 충전기 접촉 부분을 깨끗하게 유지하지 않으면 로봇청소기가 배터리를 충전하지 못할 수 있습니다.

HOME BASE 충전 장치



경고

- 기기가 정상적으로 작동하지 않거나, 떨어뜨렸거나, 손상되었거나, 야외에 방치했거나, 물에 빠졌다면 서비스 센터로 보내 주십시오.
- 청소 또는 유지 관리 전에는 항상 로봇청소기를 Home Base에서 분리해 두십시오.
- 반드시 제공된 전원 공급 장치를 사용하여 로봇청소기를 충전하십시오. 제공된 전원 공급 장치는 로봇청소기의 입력 표시와 일치하고 안전한 작동을 유지하는 데 필요한 안전 초-저전압을 공급합니다.

- 로봇청소기가 계단 아래로 떨어지지 않도록 하려면 Home Base를 계단에서 1.2m(4ft) 이상 떨어진 곳에 두어야 합니다.

알림

- 제품에 어떠한 유형의 전원 컨버터도 사용하지 마십시오. 전원 컨버터를 사용하면 그 즉시 보증이 무효가 됩니다.
- 뇌우가 잘 발생하는 지역에 거주하는 경우에는 추가 서지 보호 장치를 사용하는 것이 좋습니다. 심각한 뇌우가 발생하는 경우에 서지 보호기를 사용하여 Home Base를 보호할 수 있습니다.

배터리



경고



- 열거나, 부수거나, 80°C(176°F) 이상으로 가열하거나 소각해서는 안 됩니다. 제조업체의 지침을 따르십시오.
- 금속 물체를 배터리 단자와 접촉시키거나 배터리를 물 속에 담가서 배터리가 합선되도록 해서는 안 됩니다. 배터리에 기계적인 충격을 가하지 마십시오.
- 리튬 이온 배터리를 포함하는 리튬 이온 배터리와 제품에는 엄격한 운송 규정이 적용됩니다. 수리, 여행 또는 다른 이유로 이 제품(배터리 포함)을 배송시켜야 하는 경우에는 반드시 설명서의 문제 해결 섹션을 참조하거나 배송 지침에 대해 고객 지원 센터에 문의해야 합니다.
- 주기적으로 배터리 팩의 손상 또는 누출 표시를 확인하십시오. 손상되거나 누출되는 배터리 팩을 충전하지 마십시오. 액체가 피부나 눈에 닿지 않도록 하십시오. 피부나 눈에 닿은 경우에는 많은 양의 물을 사용해서 접촉 부분을 닦은 다음 의사의 진찰을 받아야 합니다. 배터리를 밀봉된 비닐 봉지에 넣고 해당 지역 환경 규정에 따라 안전하게 재활용 또는 폐기하거나 지역 공인 iRobot 서비스 센터에 반환하여 폐기하십시오.



주의



- 어린이가 배터리를 사용하는 경우에는 감독해야 합니다. 전지나 배터리를 삼킨 경우에는 즉시 진찰을 받아야 합니다.

알림

- 배터리 팩을 재활용 또는 폐기할 때는 먼저 로봇청소기에서 분리해야 합니다.
- 최상의 결과를 얻을 수 있도록 로봇청소기와 함께 제공되는 iRobot 리튬 이온 배터리만 사용하십시오.
- 비충전식 배터리를 사용해서는 안 됩니다. 제품과 함께 제공된 충전식 배터리만 사용해야 합니다. 교체하는 경우에는 동일한 iRobot 배터리를 구매하거나 iRobot 고객 센터에 대체 가능한 배터리 옵션에 대해 문의하십시오.
- 오랫동안 보관할 경우에는 항상 충전 후 배터리를 로봇청소기와 부속품에서 분리해 두십시오.



배터리의 이 기호는 배터리를 분류되지 않은 일반 폐기물로 폐기해서는 안 됨을 나타냅니다. 수명이 다한 제품의 배터리를 다음과 같이 환경적으로 민감한 방식으로 폐기할 책임은 최종 사용자에게 있습니다.

- 제품을 구매한 유통업체/판매업체에 반환합니다.
- 지정된 수집 지점에 둡니다.

폐기 시 수명이 다한 배터리의 개별 수집 및 재활용은 천연 자원을 보호하고 인간의 건강과 환경을 보호하는 방식으로 재활용되었음을 보장하는 데 도움이 됩니다. 자세한 내용은 지역 재활용 센터 또는 제품을 원래 구매한 판매업체에 문의하십시오. 수명이 다한 배터리를 적절하게 폐기하지 않으면 배터리 또는 축전지의 물질로 인해 환경과 인간의 건강에 잠재적으로 부정적인 영향을 줄 수 있습니다.

Roomba® 진공 로봇청소기 소개

상면도

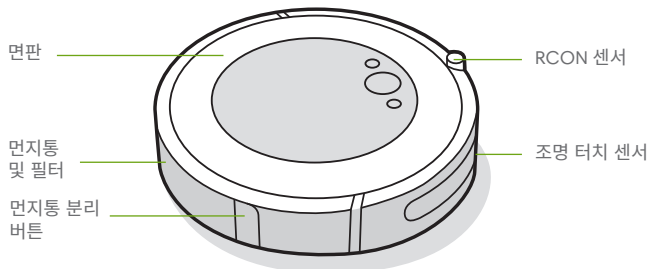

저면도

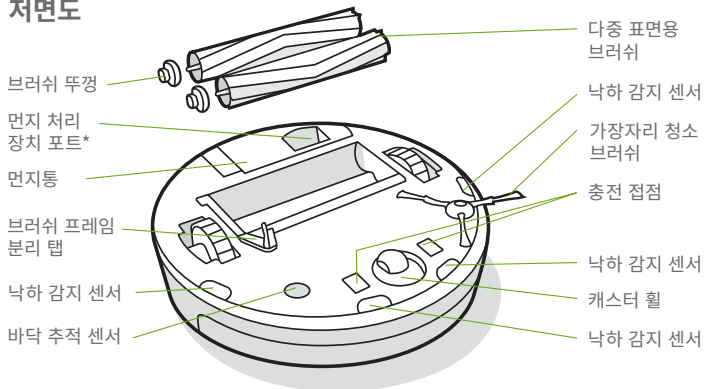

*일부 모델만 해당

Home Base™ 충전 장치

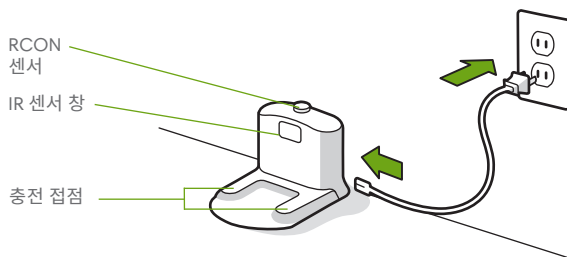

버튼 및 표시등

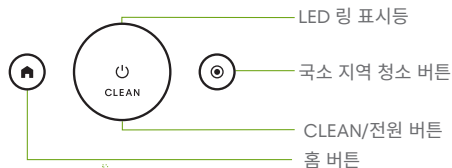

Roomba® 진공 로봇청소기 사용

Home Base™ 충전 장치 배치

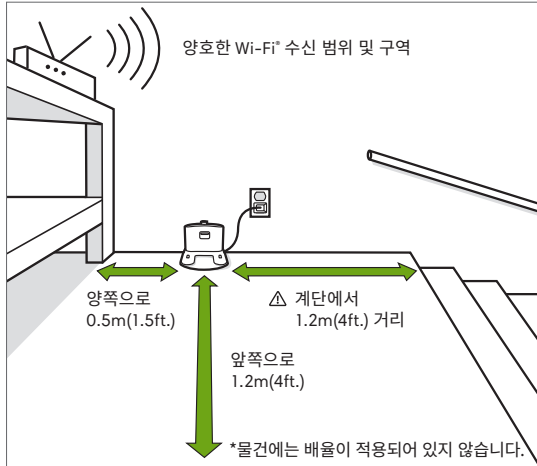

⚠ 경고: 로봇청소기가 Home Base로 돌아가거나 충전을 마치고 이동할 때 계단 아래로 떨어지지 않도록 하려면, Home Base를 계단에서 1.2m(4ft) 이상 떨어진 곳에 두어야 합니다.

iRobot Home 앱 다운로드 및 Wi-Fi® 연결

- 단계별 지침을 따라 Roomba를 설정하십시오.
- 자동 청소 일정을 설정하고 청소 기본 설정을 맞춤 설정합니다.
- 일반적으로 묻는 질문에 대한 답변, 간단한 정보 및 방법에 액세스하십시오.



충전 중



- 충전 중 표시되는 흰색 LED 링
- 흰색: 완전히 충전됨
- 흰색 깜빡임: 충전 중
- 빨간색 깜빡임: 충전 중/충전 상태 낮음

- Home Base에 로봇청소기를 두고 배터리를 활성화합니다.
 - 참고:** 로봇은 부분적으로 충전된 상태로 공급되지만, 첫 번째 청소 작업을 시작하기 전에 3시간 동안 로봇을 충전하는 것이 좋습니다.
- 청소 중에 로봇청소기에 재충전이 필요하면 로봇청소기가 Home Base로 돌아갑니다. 충분히 충전되고 나면 로봇청소기는 청소가 중단되었던 지점으로 돌아가 청소를 계속합니다.
- 로봇청소기는 Home Base에 있는 동안 소량의 전력을 사용합니다. 로봇청소기를 사용하지 않는 동안에는 추가 절전 상태로 둘 수 있습니다. 절전 대기 모드에 대한 지침 및 자세한 내용은 iRobot Home 앱을 참조하십시오.
- 장기간 보관하는 경우에는 Home Base에서 분리하고 **🏠**을 10초 동안 눌러 전원을 끕니다. 로봇청소기는 서늘하고 건조한 장소에 보관하십시오.



청소



청소하기 전에 큰 물건을 바닥에서 치우십시오.
로봇청소기를 자주 사용하여 바닥을 양호한 상태로 유지하십시오.

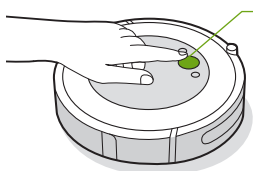

CLEAN 누르기
눌러서 시작/중지/재개
3초 동안 눌러 작업 종료

- 로봇청소기가 자동으로 집안을 탐색하며 청소합니다. 청소 작업이 끝나거나 다시 충전해야 하는 경우에는 로봇청소기가 Home Base로 돌아갑니다.
- 로봇청소기를 Home Base로 돌려보내려면 을 누릅니다. 파란색 LED 링 패턴은 로봇청소기가 Home Base를 찾고 있다는 것을 나타냅니다.
- 로봇청소기가 특히 더러운 구역을 감지하면 Dirt Detect™ 모드로 전환되어 해당 구역에서 여러번 움직이며 충분히 깨끗해졌다고 감지될 때까지 청소합니다. LED 링 표시등이 파란색으로 깜박입니다.
- 원하는 구역을 지정하여 청소하려면 을 누릅니다. 로봇청소기가 시작한 곳에서 바깥쪽으로 약 1m(3ft) 정도 원을 그리며 청소한 다음 안쪽으로 원을 그리며 해당 구역을 청소합니다. LED 링 표시등에 파란색 나선이 표시됩니다.



로봇청소기가 먼지통을 비워야 한다는 것을 감지하면 뒤쪽 LED 링 표시등이 빨간색으로 켜집니다.

문제 해결

- 로봇청소기에서 오디오 경고가 작동하고 LED 링 표시등이 빨간색으로 바뀌어 문제가 발생했음을 사용자에게 알려줍니다. 자세한 내용은 CLEAN 버튼을 누릅니다. 추가 지원 및 교육용 비디오는 iRobot Home 앱에서 확인할 수 있습니다.

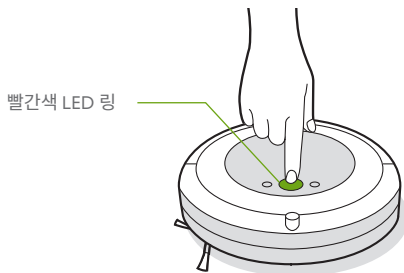

배터리 부족. 충전하십시오.

- 로봇청소기가 청소를 끝낸 것인지, 아니면 일시 중단한 것인지 잘 모르겠다면 iRobot Home 앱에서 상태를 확인하십시오.

배터리 안전 및 배송

최상의 결과를 얻을 수 있도록 로봇청소기와 함께 제공되는 iRobot 리튬 이온 배터리만 사용하십시오.

! 경고: 리튬 이온 배터리와 리튬 이온 배터리를 포함하는 제품에는 엄격한 운송 규정이 적용됩니다. 수리, 여행 또는 다른 이유로 이 제품을 배송해야 하는 경우에는 다음 배송 지침을 따라야 합니다.

- 배송하기 전에 배터리를 반드시 꺼야 합니다.
- Home Base에서 로봇청소기를 분리하고 을 10초 동안 길게 눌러 배터리를 끄십시오. 표시등이 모두 꺼집니다.
- 배송을 위해 로봇청소기를 안전하게 포장하십시오.
- 추가 지원이 필요한 경우에는 고객 센터에 문의하거나 global.irobot.com을 방문하십시오.

부속품

듀얼 모드 Virtual Wall™ 장벽*

참고: 최상의 결과를 얻으려면 Home Base에서 2.5m(8ft) 이상 떨어진 곳에 설치하십시오.

로봇청소기가 원하는 곳만 청소하고 나머지 부분은 청소하지 않도록 하려면 듀얼 모드 Virtual Wall™ 장벽을 사용합니다. 이 제품은 로봇만 볼 수 있는 보이지 않는 장벽을 만듭니다. 청소 중에 장치를 제자리에 둘 수 있습니다.

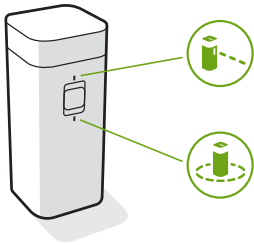

*듀얼 모드 Virtual Wall은 일부 모델에만 포함되어 있음

요구 사항에 맞는 모드를 선택합니다.

Virtual Wall 모드: 스위치가 Virtual Wall 위치(📍)에 있는 경우 장치에서 선형 장벽을 생성하여 최대 3m(10ft)까지 입구를 차단합니다.

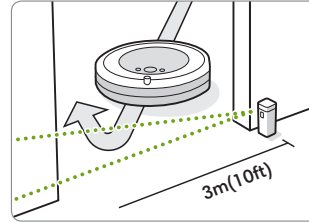

참고: 이 장벽은 장치에서 멀어질수록 더 넓어집니다(그림 참조).

Halo 모드: 스위치를 Halo 위치(📍)로 전환하여 원형 장벽을 만듭니다. 이렇게 하면 로봇청소기가 반려동물 식기, 꽃병 또는 책상 밑 등의 구역에 접근하지 않도록 방지할 수 있습니다. Halo 장벽은 장치의 중심에서 약 30cm(12인치) 확장됩니다.

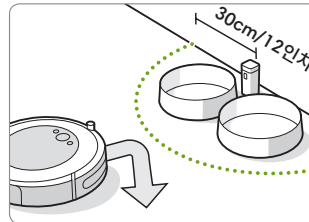

참고: 배터리는 정상적으로 사용하는 경우 약 8~10개월 지속됩니다. 장기간 Virtual Wall 장벽을 사용하지 않으려는 경우 스위치를 끄기 또는 가운데 위치에 놓으십시오.

관리 및 정비

관리 및 정비 지침

로봇청소기가 최고의 성능으로 작동하도록 하려면 다음 페이지의 절차를 따르십시오.

iRobot Home 앱에는 추가 지침 비디오가 있습니다. 로봇청소기가 바닥에서 부스러기를 수거하는 성능이 떨어진 경우 먼지통을 비우고, 브러시를 청소하고, 필요하다면 필터를 청소하거나 교체하십시오.

부품	관리 주기	교체 주기*
먼지통	필요에 따라 세척함	
필터	매주 한 번씩(반려동물이 있는 경우 매주 두 번씩) 청소합니다. 물로 씻지 마십시오.	2개월마다
먼지통 가득 참 센서	2주마다 청소	
전면 캐스터 휠	2주마다 청소	12개월마다
가장자리 청소 브러쉬 및 다중 표면용 브러쉬	매달 한 번씩 청소(반려동물이 있는 경우 매달 두 번씩)	12개월마다
센서 및 충전 접점	매달 한 번씩 청소	

참고: iRobot은 다양한 교체 부품과 조립품을 제작합니다. 교체 부품이 필요한 경우 iRobot 고객 센터에 문의하여 자세히 알아보십시오.

*교체 빈도는 다를 수 있습니다. 마모된 부분이 보이는 경우에는 부품을 교체해야 합니다.

5 자세한 내용은 global.irobot.com을 방문하여 확인하십시오.

먼지통 비우기

- 1 먼지통 분리 버튼을 눌러 먼지통을 분리합니다.



- 2 먼지통 뚜껑을 열어 먼지통을 비웁니다.

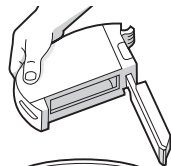

- 3 먼지통을 로봇청소기에 넣습니다.

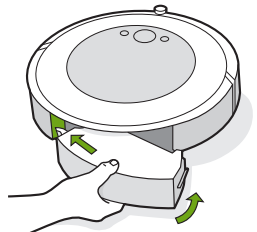

필터 청소

- 1 먼지통을 분리합니다. 양쪽 끝을 잡고 당겨 필터를 분리합니다.

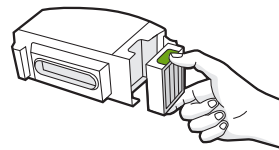

- 2 쓰레기통에 대고 필터를 두드려 이물질 제거합니다.



- 3 주름이 있는 부분이 바깥쪽을 향하도록 필터를 다시 삽입합니다. 먼지통을 로봇청소기에 넣습니다.

*** 중요:** 필터를 올바르게 설치하지 않은 경우 로봇청소기가 작동하지 않습니다. 2개월마다 필터를 교체하십시오.

먼지통 가득 참 센서 청소

- 1 먼지통을 분리하여 비웁니다.

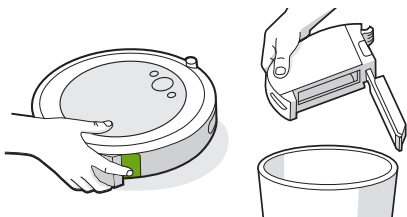

- 2 깨끗하고 마른 천으로 내부 센서를 닦습니다.

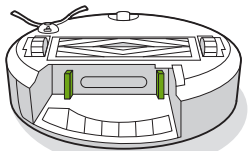

- 3 깨끗하고 마른 천으로 먼지통 뚜껑을 닦습니다.

닫힌 뚜껑



열린 뚜껑

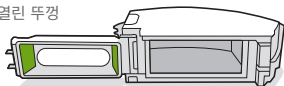

먼지통 세척

- * **중요:** 필터를 물로 세척하지 마십시오. 먼지통을 세척하기 전에 필터를 분리하십시오.

- 1 먼지통을 분리하고 필터를 분리한 다음 먼지통 뚜껑을 엽니다.

- 2 따뜻한 물로 먼지통을 헹굽니다.

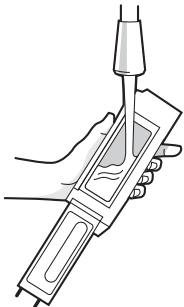

- ☞ **참고:** 먼지통을 식기세척기로 세척하지 마십시오.

- 3 먼지통이 완전히 건조된 상태인지 확인합니다. 필터를 다시 삽입하고 먼지통을 로봇청소기에 다시 넣습니다.

가장자리 청소 브러쉬 청소

- 1 작은 드라이버를 사용하여 가장자리 청소 브러쉬를 고정하는 나사를 풉니다.

- 2 가장자리 청소 브러쉬를 당겨 분리합니다. 머리카락이나 이물질을 제거한 다음 브러쉬를 다시 장착합니다.

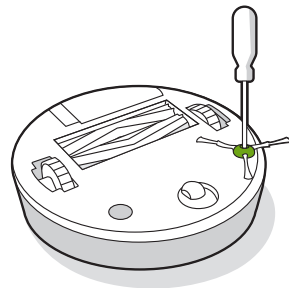

전면 캐스터 휠 청소

- 1 전면 휠 모듈을 강하게 당겨 로봇청소기에서 분리합니다.
- 2 휠을 강하게 당겨 하우징에서 분리합니다 (아래 그림 참조).
- 3 휠 구멍 내부의 이물질을 제거합니다.
- 4 완료되면 모든 부품을 다시 설치합니다. 휠이 딸깍 소리가 나면서 제자리에 위치해야 합니다.

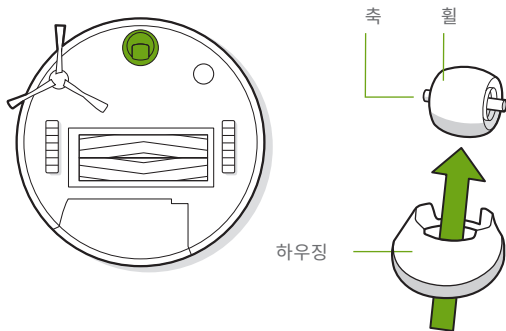

*** 중요:** 전면 휠이 머리카락과 이물질로 막히면 바닥이 손상될 수 있습니다. 청소한 후에도 휠이 자유롭게 회전하지 않는 경우 고객 센터에 문의하십시오.

다중 표면용 브러시 청소

- 1 브러시 프레임 분리 탭을 집어 탭을 들어올린 후 장애물을 제거합니다.
- 2 로봇청소기에서 브러시를 분리합니다. 브러시 끝에서 브러시 뚜껑을 분리합니다. 뚜껑 아래에 있는 머리카락이나 이물질을 제거합니다. 브러시 뚜껑을 다시 설치합니다.
- 3 브러시 맞은편에 있는 사각형 및 육각형 못에서 머리카락이나 부스러기를 제거합니다.
- 4 로봇청소기에서 먼지통을 분리하고 흡입 경로의 이물질을 제거합니다.
- 5 브러시를 로봇청소기에 다시 설치합니다. 브러시 못의 모양을 청소 헤드 모듈의 브러시 아이콘 모양과 맞춥니다.

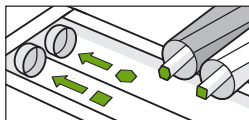
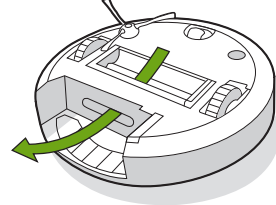
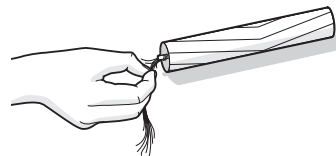
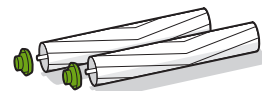
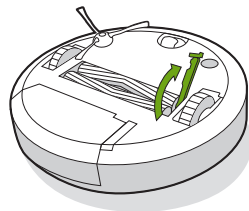

센서 청소 및 충전 접점 청소

- 1 깨끗하고 마른 천으로 센서와 충전 접점을 닦습니다. 또는 멜라민 폼 패드를 사용하여 로봇청소기와 Home Base 충전 접점의 이물질 제거할 수도 있습니다.

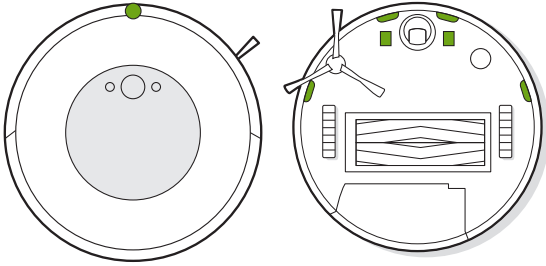

- * **중요:** 세정제 또는 물을 센서 또는 센서 구멍에 분무하지 마십시오.

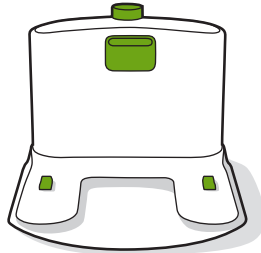

iRobot 고객센터

미국 및 캐나다

Roomba® 진공 로봇청소기에 대한 질문이나 의견이 있는 경우에는 판매업체에 연락하기 전에 iRobot에 문의하십시오.

global.irobot.com을 방문하면 지원에 대한 간단한 정보, 자주 묻는 질문 및 부속품에 대한 정보를 확인할 수 있습니다. 이 정보는 iRobot Home 앱에서도 확인할 수 있습니다. 추가 지원이 필요한 경우, 고객센터((877) 855-8593)에 문의하십시오.

iRobot 미국 고객센터 근무 시간

- 월~금, 오전 9시~오후 9시, 동부표준시
- 토요일 및 일요일, 오전 9시~오후 6시, 동부표준시

미국 및 캐나다 이외의 지역

로봇을 업데이트하십시오

로봇을 등록하십시오! global.irobot.com에서 등록할 수 있습니다.

부속품 및 기타 iRobot 제품에 대한 지원 팁, FAQ 또는 정보는 iRobot 홈 지원 <https://irobotkorea.kr/> 를 참조하십시오.

그 후에도 도움이 필요한 경우에는
고객 지원 센터 1899-1414 로 문의하십시오
iRobot 고객 상담 시간:

- 월요일~금요일 오전 9시~오후 6시



©2021 iRobot Corporation, 8 Crosby Drive, Bedford, MA 01730 USA. All rights reserved. iRobot, Roomba, iAdapt 및 Virtual Wall은 iRobot Corporation의 등록 상표입니다. Home Base 및 Dirt Detect는 iRobot Corporation의 상표입니다. Wi-Fi 및 Wi-Fi 로고는 Wi-Fi 협회의 등록 상표입니다.