

TOURING ITEMS
TYPES

FHD BACKUP CAMERA

App Displays Full HD 1080P Rearview

WP ITM. BT530027
Care & Use Instructions



**Important, retain for future reference:
Read carefully**

TABLE OF CONTENTS

1. Introduction	1
2. Package Contents	2
3. Product Specifications	3
4. Product Overview	3
5. Camera Status & LED Indicators.....	4
6. APP Installation	4
7. Connect to Power	5
8. Installation Guide	7
9. Pairing the Camera	8
10. Settings and Operation	10
11. Safety Information	12
12. Maintenance & Warranty	15
13. General Information	18

1. INTRODUCTION

Please read all of the installation instructions carefully before installing the product. Improper installation will void manufacturer's warranty. The installation instructions do not apply to all types of vehicles, and are written as guidelines to assist in installing the system.

Consult an experienced technician if you are not comfortable installing the product. You can also contact TYPE S at **866.294.9244** to speak to one of our installation specialists if you have any specific questions regarding the FHD Backup Camera.

BEFORE using the FHD Backup Camera, please read the safety information provided in this user manual. ALWAYS use the product as outlined in this user manual.

Please make sure to read and understand all local laws and regulations regarding cameras and their use in a vehicle. Laws vary by state.

2. PACKAGE CONTENTS

FHD Backup Camera

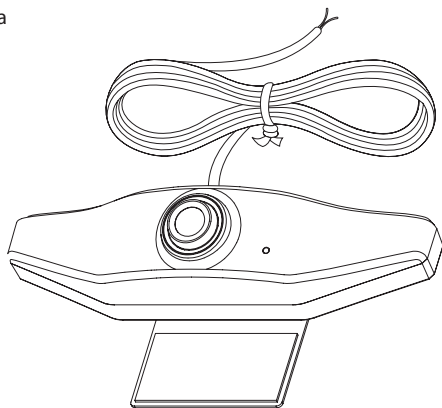

Hardwire Installation Kit

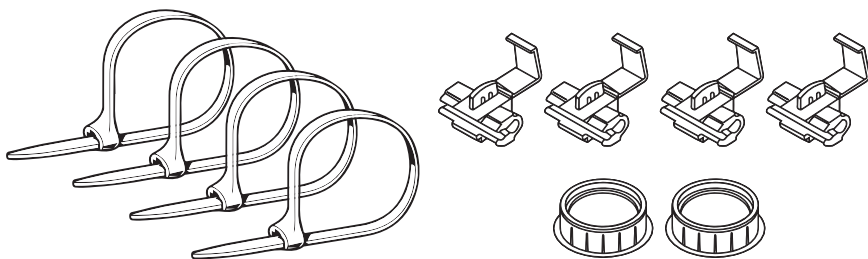

3. PRODUCT SPECIFICATIONS

Frequency:	2.4 GHz
Camera Resolution:	FHD 1080P
Camera View Angle:	120°
Camera Water Resistance Rating:	IP67 Waterproof Rating
Operating Temperature:	14°F ~ 122°F (-10°C ~ 50°C)
Operating Voltage:	DC 12 / 24V
Maximum Signal Range:	33 Feet / 10 Meters (without interference or obstruction)

4. PRODUCT OVERVIEW

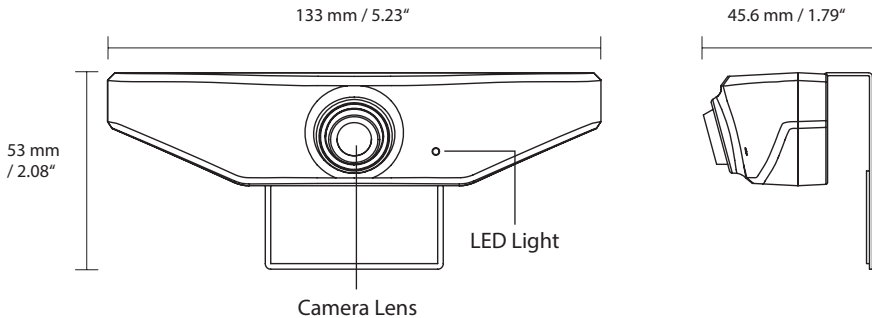

5. CAMERA STATUS & LED INDICATORS

Power / Mode Status	LED Indicators
Power On	Blue LED light stays on when the Backup Cam is powered on.
Power Off	LED light is off.
Firmware Update	Blue LED light flashes until update is successful.

6. APP INSTALLATION

Install TYPE S DRIVE APP on your smartphone. Scan below QR code or search for the TYPE S DRIVE APP in the APP Store or Google Play.



Compatible with iPhone 4s & higher, iPad3, iPad Mini, iPad Air & higher, and iPod touch 5th Generation & higher. Requires iOS 9.0 or higher.



Compatible with phones with Android™ 5.0 or higher.

Once installed, open the APP and begin enjoying your TYPE S Drive APP.

7. CONNECT TO POWER

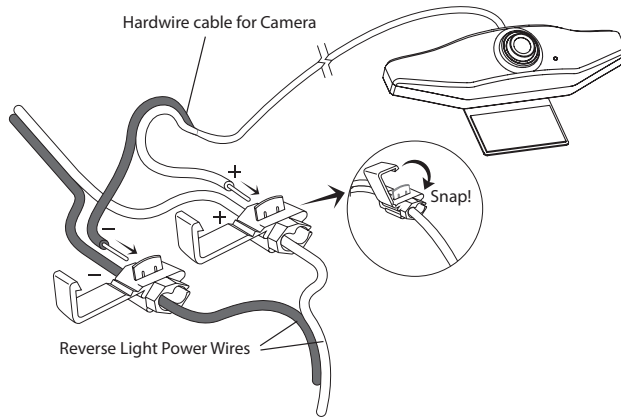

FHD BACKUP CAMERA INSTALLATION - Hardwire Power

This installation is based on powering the Camera over the reverse tail lights. When installed as directed, the camera image will only appear when the vehicle is in reverse.

Caution: This unit is designed to operate on a 12V/24V DC NEGATIVE GROUND electrical system. Connecting to other types of electrical systems will cause damage to your vehicle. Please contact the manufacturer if you are unaware of the system type in your vehicle.

1. Remove your license plate
2. Determine the best route for the Camera Cable from the top of your license plate to the inside of the vehicle. You may need to drill a small hole in the panel behind where the license plate is situated.
3. Take the Camera and run the cable through the Rubber Ring Grommet, then from the outside of your car

to the inside. Pull the cable through so that there is a small amount of slack and you can still move the Camera around the license plate.

4. Locate the reverse taillights wiring behind your reverse light. You may need to remove the interior panel in order to locate. You only need to attach the Camera to ONE of the reverse lights, not both. If you cannot manually locate the taillight cables, please contact the vehicle manufacturer or reference a wiring diagram for your vehicle.
5. At your taillight, remove the light bulb socket from the reverse light housing.
6. Determine the reverse light power wires for your car, designating the positive and negative wires. If you are not sure of which are the power wires, then please contact your vehicle manufacturer or reference a wiring diagram for your vehicle.
7. Connecting the Camera Power Cable:
 - a. Take the open wire end of this cable, and connect it to the power wires of your car (as determined in step 4). Using the Snap Lock Splice Connectors, connect the Camera's Red wire to reverse light's Positive wire. Connect the Camera's Black Wire to reverse light's Negative wire.
 - b. Use pliers to squeeze the metal tabs of the Snap Lock Splice Connectors and ensure a solid connection, then snap the plastic cover closed.
8. While sitting in the driver's seat of the car with the key in the accessory position, open the TYPE S Drive App on your smart phone and go to FHD Backup Camera section.
9. Put the vehicle in reverse. If you can see clear picture on the app screen, put the vehicle back in park and turn the key to the off position. You are now ready for final steps.
10. If you cannot see any image on the app view when you place your vehicle in reverse position, open the WiFi setting page of your smart phone and make sure it is connected to "TYPE S Backup Camera WiFi" directly (please refer to page 7 on setting up the app).
11. Use the provided zip ties to secure wires neatly within your car.
12. Replace the light socket back into the reverse light housing.
13. Replace any interior panels that may have been removed to access the taillight and close your trunk or rear hatch.

8. INSTALLATION GUIDE

1. Peel off the cover of the double-sided tape from the FHD Backup Camera and attach the Camera to the license plate. Press firmly to the license plate to secure the Camera.

RECOMMENDATION: Thoroughly clean & dry the mounting surface area of the license plate before attaching.

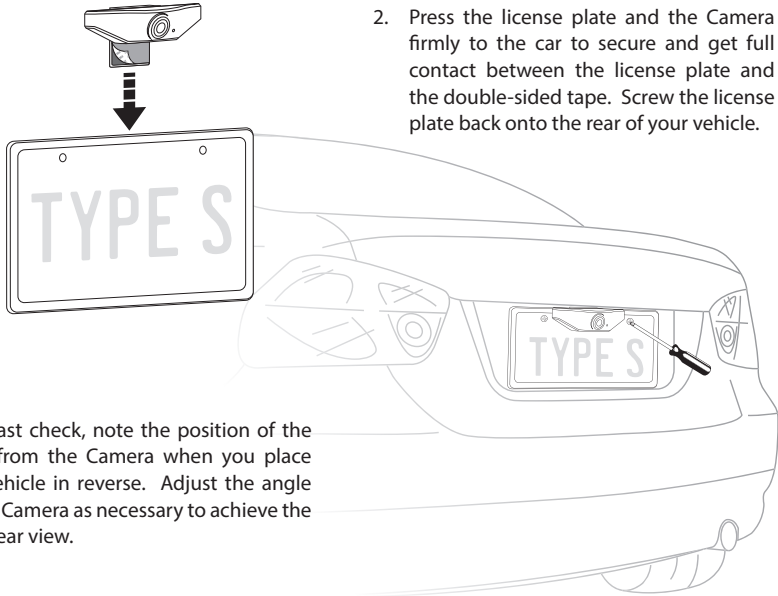

2. Press the license plate and the Camera firmly to the car to secure and get full contact between the license plate and the double-sided tape. Screw the license plate back onto the rear of your vehicle.

3. As a last check, note the position of the view from the Camera when you place the vehicle in reverse. Adjust the angle of the Camera as necessary to achieve the best rear view.

9. PAIRING THE CAMERA

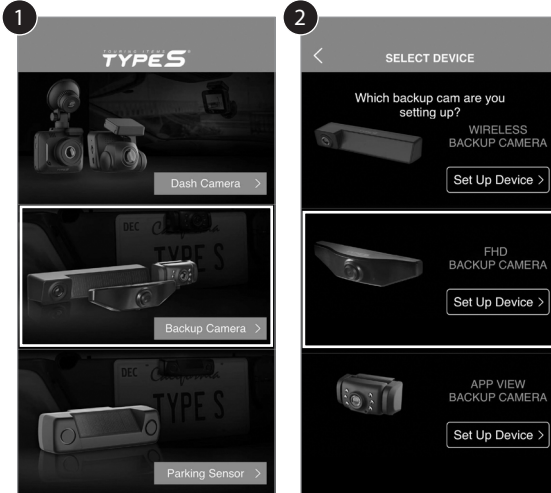

1. Open the TYPE S Drive APP and select the Backup Camera category.

NOTE: Please turn on Bluetooth of your smart device before pairing.

2. Select FHD Backup Camera from the list of backup cameras. The App will switch to the live view screen. An image from the camera will not be seen until the pairing process is complete (Step #7).

iOS Device

3. On the live view screen tap the **Setting** icon, it will bring you to the APP permission setting page.

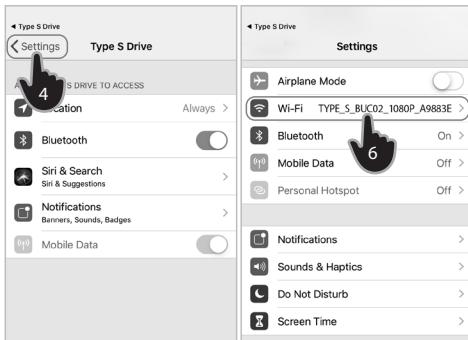

- On the APP permissions setting page tap **Settings** to enter general settings page.
- Scroll to the top and tap to enter the WiFi settings page.
- Choose SSID "Type_S_BUC02_1080P_XXXXXX" to connect.
- You should see the live view now.



Android Device

(Follow step 1 - 2 from previous instruction)

- Tap the **Settings** icon and then tap **Pair Camera**.
- The APP will search for the FHD Backup Camera in the surroundings. When it is located it will appear on the FHD Backup Camera List. Tap **Connect** to pair with the camera.
- You should see the live view now.

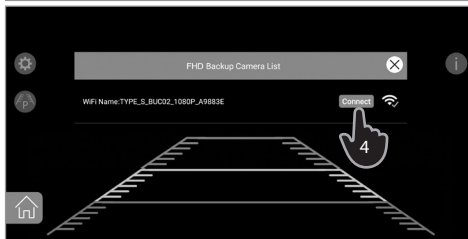
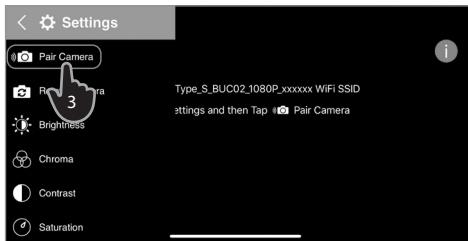

NOTE: No matter you close or push the APP to the background, the APP will switch back to live view automatically everytime you re-open the APP.

10. SETTINGS AND OPERATION



ROTATE CAMERA

Tap on the setting to reverse the camera view.

BRIGHTNESS

Swipe to adjust screen brightness.

CHROMA

Swipe to adjust screen chroma.

CONTRAST

Swipe to adjust screen contrast.

SATURATION

Swipe to adjust screen saturation.

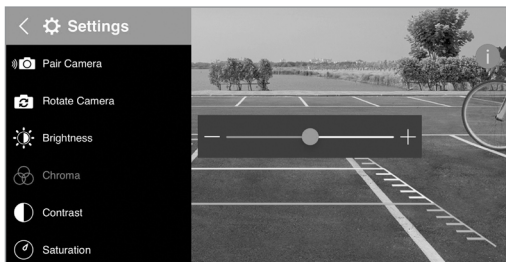
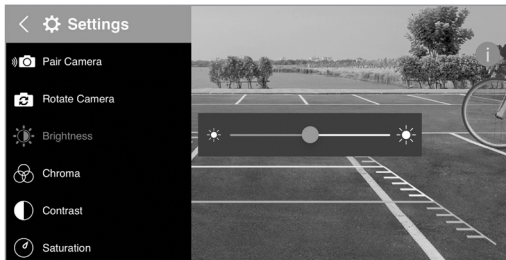



FIRMWARE VERSION

Tap to check the Backup Camera's firmware version.



UPGRADE

Tap to upgrade the Backup Camera's firmware to the latest version through the APP:

NOTE: - Keep your smart device connected to WiFi in order to download the firmware.
- Make sure the APP is paired and connected to the camera prior to the upgrade.

1. Tap **Start update** to begin.
2. After the upgrade is done, the APP will switch back to the live view.

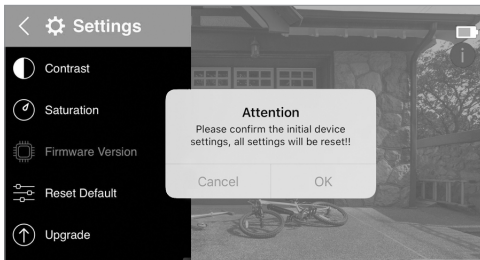

RESET DEFAULT

Tap to clear all the camera settings.

11. SAFETY INFORMATION

IMPORTANT SAFETY INSTRUCTIONS

1. SAVE THESE INSTRUCTIONS– This manual contains important safety and operating instructions of Model BT530027.
2. Before using the product, read all instructions and cautionary markings.
3. Use of an attachment not recommended or sold by the product manufacturer may result in a risk of fire, electric shock, or injury to persons.
4. Do not disassemble the FHD Backup Camera; take it to a qualified serviceperson when service or repair is required. Incorrect reassembly may result in a risk of electric shock or fire.

WARNING: A failure to read and follow these warnings and instructions may result in a serious accident, including damaged property or a serious injury, including loss of life.

- The FHD Backup Camera is designed as an aid to the driver in detecting large stationary objects to help avoid damaging the vehicle. However, you, the driver, must use it safely and properly. Use of the FHD Backup Camera is not a substitute for safe, proper and legal driving.
- Never back up while looking only at the screen. You should always check behind and around the vehicle when backing up just as you would if the vehicle did not have the FHD Backup Camera. Always make sure your intended path is clear. If you back up while looking only at the APP screen, you may hit a vehicle, pedestrian, bicyclist, child, pet or other object resulting in injury or death. Always back up slowly.
- Never depend on the FHD Backup Camera entirely when backing up. The image on the screen is different from actual conditions. Objects viewed in the APP screen differ from actual distance because a wide-angle lens is used. Objects in the APP screen will appear visually opposite than when viewed in the rear view and outside mirrors. Use the inside mirror or glance over your shoulder to properly judge distances to other objects.
- The area displayed by the FHD Backup Camera is limited. The FHD Backup Camera does not display objects that are close to or below the bumper, underneath the vehicle, or objects out of the Camera's field of view. The area displayed on the screen may vary according to vehicle orientation or road conditions.
- Be sure to check the Camera's position and mounting angle before each use.
- Make sure the trunk, hatch, or backdoor is completely and securely closed when backing up.
- If the back of the vehicle is hit, the position and mounting angle of the FHD Backup Camera may

change.

- When washing the vehicle with high pressure water, be sure not to spray it around the FHD Backup Camera. Otherwise, water may enter the Camera unit causing water condensation on the lens, a malfunction, fire or an electric shock.
- Do not strike the FHD Backup Camera. It is a precision instrument. Otherwise, it may malfunction or cause damage resulting in a fire or an electric shock.
- This product will only provide images of items that are within the field of view of the FHD Backup Camera. Thus, it is imperative that the FHD Backup Camera should be kept clean and unobstructed, and should be mounted so that its field of view includes the entire area behind your vehicle.
- Adhere to all applicable traffic laws and motor vehicle regulations applicable to the device.
- Consult local laws and regulations for any restrictions on installation or use.
- Never allow children to play with the device. Small parts may be a choking hazard.
- There is a plastic cover over the FHD Backup Camera. Do not scratch the cover when cleaning dirt or snow from the cover.
- The FHD Backup Camera has a water resistant construction. Do not detach, disassemble or modify it. This may cause incorrect operation. FHD Backup Camera is waterproof.
- Do not submerge FHD Backup Camera in water, which can cause internal damage to the Camera.
- If the temperature changes rapidly, such as when hot water is poured on the vehicle in cold weather, the system may not operate normally. The Digital Camera can withstand the effects of rain, snow, and inclement weather.
- When strong light directly enters a camera, objects may not be displayed clearly.
- The screen may flicker under fluorescent light.
- The colors of objects on the APP screen may differ somewhat from those of the actual object.
- If dirt, rain or snow attaches to the Camera, the APP screen may not clearly display objects. If water droplets, snow or mud adhere to the Camera lens, rinse with water and wipe with a dry cloth.
- Do not use alcohol, benzene or thinner to clean the Camera. This will cause discoloration. To clean the Camera, wipe with a clean cloth dampened with mild cleaner diluted with water and then wipe with a dry cloth.
- Will work up to 33 feet.

- ALWAYS engage Parking/Emergency/Hand Brakes of the vehicle when testing the system.

SAFETY AROUND AND BEHIND OTHER VEHICLES

Using a FHD Backup Camera is not enough to completely overcome a vehicle's blind spot. Many preventable injuries and deaths occur in driveways or parking lots when drivers do not see children, pets, or others near their vehicles. Here are a few safety tips that will help you to avoid a back-over accident:

- Walk completely around your vehicle before getting in. Check for kids, toys, and pets before entering the vehicle and starting the engine.
- Know where children are. Have children stand in a place where they are in full view.
- Be aware of young children. Young children are small and hard to see.
- Parents, caregivers and all adults need to be vigilant in supervising children, especially when children are in the yard, driveway or parking lot playing near parked cars.
- Roll down your window so you will be able to hear what is happening outside your vehicle.
- Owners of SUVs, trucks, and vans need to take extra care to avoid hitting or running over a child.
- Teach children to move away from a vehicle whenever it is started.

12. MAINTENANCE & WARRANTY

CLEANING

- If dirt, rain or snow attaches to the Camera, the APP screen may not clearly display objects. If water droplets, snow or mud adhere to the Camera lens, rinse with water and wipe with a dry cloth.
- Do not use alcohol, benzene or thinner to clean the Camera. This will cause discoloration. To clean the Camera, wipe with a clean cloth dampened with mild cleaner diluted with water and then wipe with a dry cloth.

WARRANTY

- **TYPE S LIMITED WARRANTY**

TYPE S warrants, to the original purchaser, that its products are free from defects in material and workmanship for 1 year from the date of original purchase. Where permitted by law, TYPE S liability shall be limited to that set forth in this limited express warranty. This limited express warranty shall be the exclusive remedy of the purchaser and TYPE S makes no other warranty of any kind aside from the limited express warranty stated above.

NOTE: Warranty only applies for North American customers of purchases made in North America.

CONDITIONS OF WARRANTY

If during the 1 year warranty period your new product is found to be defective, TYPE S will repair such defect, or replace the product, without charge for parts or labor subject to the following conditions:

1. All repairs must be performed by TYPE S.
2. All warranty claims must be accompanied by a copy of the sales receipt or bill of sale.
3. The equipment must not have been altered or damaged through negligence, accident, improper operation, or failure to follow the product instructions for installation, use, or care.
4. The replacement of parts is excluded from the warranty when replacement is necessary due to normal wear and tear.

5. Repair or replacement parts supplied by TYPE S under this warranty are protected only for the unexpired portion of the original warranty.
6. This is a “repair or replace” warranty only, and does not cover the costs incurred for the installation, removal or reinstallation of the product, or damage to any mobile phone device or vehicle.

OWNER'S RESPONSIBILITIES:

TYPE S will make every effort to provide warranty service within a reasonable period of time. SHOULD YOU HAVE ANY QUESTIONS ABOUT SERVICE RECEIVED OR IF YOU WOULD LIKE ASSISTANCE IN OBTAINING SERVICE, PLEASE CALL TOLL FREE 1.866.294.9244 DURING REGULAR BUSINESS HOURS MONDAY THROUGH FRIDAY 8:00 AM TO 5:00 PM.

NOTE: Toll Free # is for North America Customers ONLY. See Customer service section for customer contact numbers for other regions/offices.

For customer service and technical support, please call us at 1.866.294.9244. If at that time it is determined that a replacement unit is needed, the support representative will issue a Return Authorization and instruct on how to get a new unit. TYPE S makes no other warranty of any kind aside from the limited express warranty stated herein.

DISCLAIMER OF WARRANTIES, INCLUDING WARRANTY OF MERCHANTABILITY AND WARRANTY OF FITNESS FOR PARTICULAR PURPOSE: EXCEPT AS SPECIFICALLY SET FORTH HEREIN, NO WARRANTY OR REPRESENTATION, EXPRESS OR IMPLIED, IS MADE AS TO THE FHD Backup Camera. EXCEPT AS EXPRESSLY SET FORTH HEREIN, TYPE S AND/OR ITS AFFILIATES EXPRESSLY DISCLAIMS, WITHOUT LIMITATION, ANY STATUTORY WARRANTIES AND ALL IMPLIED WARRANTIES, INCLUDING ANY IMPLIED WARRANTY OF MERCHANTABILITY OR FITNESS FOR A PARTICULAR PURPOSE.

TYPE S and/or its affiliates do not guarantee or promise that the user of FHD Backup Camera will not be in an accident or otherwise not collide with an object and/or person. Our FHD Backup Camera is not intended in any way to be a substitute for careful and cautious driving or for the

consistent adherence to all applicable traffic laws and motor vehicle safety regulations.

The FHD Backup Camera is not intended to be a substitute for rearview mirrors or for any other motor vehicle equipment mandated by law. Even when properly installed, our FHD Backup Camera has a limited field of vision and does not provide a comprehensive view of the rear area of the vehicle. You should always look around outside your vehicle and use your mirrors to confirm rearward clearance and that your vehicle can back up safely.

TYPE S and/or its affiliates are not responsible for a user's intended or actual use of the FHD Backup Camera. In no event shall TYPE S and/or its affiliates have any liability for any losses (whether direct or indirect, in contract, tort or otherwise) incurred in connection with the FHD Backup Camera, including but not limited to damaged property, personal injury and/or loss of life. Neither shall TYPE S and/or its affiliates have any liability for any decision, action or inaction taken by any person in reliance on the FHD Backup Camera, or for any delays, inaccuracies and /or errors in connection with the FHD Backup Camera and its functioning.

TYPE S and/or its affiliates shall have no responsibility or liability for damage and/or injury resulting from accidents occurring with vehicles having the installed, and TYPE S and/or its affiliates, the manufacturer, distributor and seller shall not be liable for any injury, loss or damage, incidental or consequential, arising out of the use or intended use of the product.

13. GENERAL INFORMATION

CUSTOMER SERVICE/CONTACT

IF YOU ARE EXPERIENCING ANY ISSUES WITH THE PRODUCT DURING OPERATION, DO NOT RETURN THE PRODUCT TO THE STORE. CONTACT TYPE S DIRECTLY FOR INSTRUCTIONS ON HOW TO RETURN/ EXCHANGE THE PRODUCT.

This device contains licence-exempt transmitter(s) that comply with Innovation, Science and Economic Development Canada's licence-exempt RSS(s) and Part 15 of the FCC rules. Operation is subject to the following two conditions:

- (1) This device may not cause harmful interference, and
- (2) this device must accept any interference received, including interference that may cause undesired operation.

Warning: Changes or modifications to this unit not expressly approved by the party responsible for compliance could void the user's authority to operate the equipment. The manufacturer is not responsible for any radio or TV interference caused by unauthorized modifications or change to this equipment. Such modifications or change could void the user's authority to operate the equipment.

NOTE: This equipment has been tested and found to comply with the limits for Class B digital device, pursuant to part 15 of the FCC Rules. These limits are designed to provide reasonable protection against harmful interference in a residential installation. This equipment generates, uses and can radiate radio frequency energy and, if not installed and used in accordance with the instructions, may cause harmful interference to radio or television reception, which can be determined by turning the equipment off and on, the user is encouraged to try to correct the interference by one or more of the following measures:

- Reorient or relocate the receiving antenna.
- Increase the separation between the equipment and the receiver.
- Connect the equipment into an outlet on a circuit different from that to which the receiver is connected.
- Consult the dealer or an experienced radio/TV technician for help.

The device has been evaluated to meet general RF exposure requirement.
To maintain compliance with FCC's RF exposure guidelines, this equipment should be installed and operated with a minimum distance of 20cm between the radiator and your body.

CAN ICES-3 (B)/NMB-3(B)

FHD Backup Camera

App Displays Full HD 1080P Rearview

BT530027

Responsible Party:

TYPE S

2975 Red Hill Ave., Ste. 100,

Costa Mesa, CA 92626

Tel: 866-294-9244



A Horizon Brands Company
2975 Red Hill Ave., Ste. 100, Costa Mesa, CA 92626
1.866.294.9244 | info@typesauto.com
©2021 Type S. All rights reserved.

www.typesauto.com

CAMÉRA DE REcul FHD

L'application affiche la vue arrière en Full HD 1080P

WP ITM. BT530027
Directives d'utilisation et d'entretien



**Important, conserver pour
référence future : lire attentivement**

TABLE DES MATIÈRES

1. Introduction	23
2. Contenu de l'emballage	24
3. Spécifications du produit	25
4. Vue d'ensemble du produit	25
5. États et voyants à DEL de la caméra	26
6. Installation de l'application	26
7. Connexion à la source d'alimentation	27
8. Guide d'installation	29
9. Jumelage de la caméra	30
10. Réglages et utilisation	32
11. Renseignements sur la sécurité	34
12. Entretien et garantie	37
13. Renseignements généraux	40

1. INTRODUCTION

Veillez lire attentivement toutes les directives d'installation avant d'installer le produit. Toute installation incorrecte annulera la garantie. Les directives d'installation ne s'appliquent pas à tous les types de véhicules et sont rédigées à titre indicatif pour faciliter l'installation du système.

Consultez un technicien d'expérience si vous avez des doutes au sujet de l'installation du produit. Vous pouvez aussi communiquer avec TYPE S au **866.294.9244** pour parler à l'un de nos spécialistes de l'installation si vous avez des questions spécifiques au sujet de la caméra de recul FHD.

AVANT d'utiliser la caméra de recul FHD, veuillez lire les renseignements sur la sécurité fournis dans ce guide d'utilisation. Utilisez TOUJOURS le produit tel que décrit dans ce guide d'utilisation.

Veillez vous assurer de lire et de bien comprendre toutes les lois et tous les règlements locaux en vigueur au sujet des caméras et de leur utilisation avec un véhicule. Les lois varient d'un État à l'autre.

2. CONTENU DE L'EMBALLAGE

Caméra de recul FHD

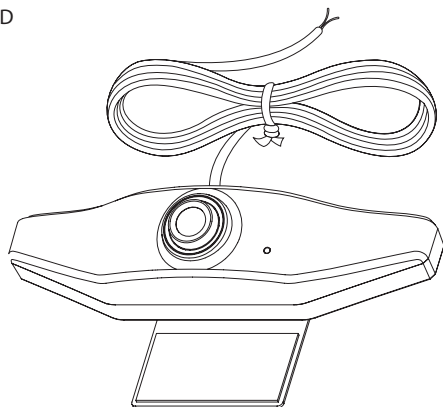

Trousse d'installation des câbles

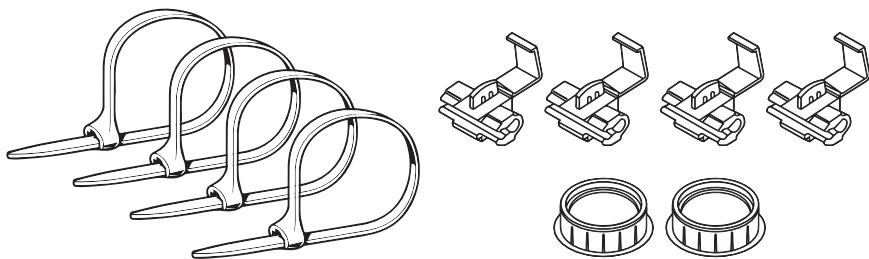

3. SPÉCIFICATIONS DU PRODUIT

Fréquence :	2,4 GHz
Résolution de la caméra :	FHD 1080P
Angle de vue de la caméra :	120 °
Indice de résistance à l'eau de la caméra :	Cote d'étanchéité IP67
Température d'utilisation :	-10 °C ~ 50 °C (14 °F ~ 122 °F)
Tension de fonctionnement :	12 V / 24 V CC
Portée de signal maximum :	10 mètres / 33 pieds (sans interférence ni obstruction)

4. VUE D'ENSEMBLE DU PRODUIT

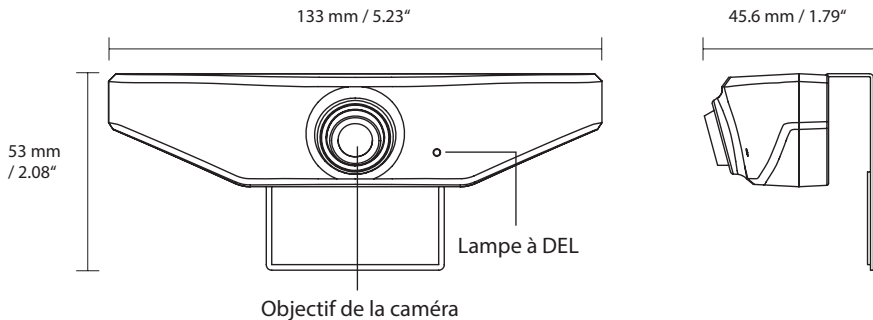

5. ÉTATS ET VOYANTS À DEL DE LA CAMÉRA

État de l’Alimentation / du Mode	Voyants à DEL
Mise en marche	Le voyant à DEL bleue reste allumé lorsque la caméra de recul est activée.
Arrêt	Le voyant à DEL est éteint.
Mise à jour du micrologiciel	Le voyant à DEL bleue clignote jusqu’à ce que la mise à jour soit effectuée.

6. INSTALLATION DE L’APPLICATION

Installez l’application TYPE S DRIVE sur votre téléphone intelligent. Numérisez le code QR ci-dessous ou cherchez l’application TYPE S DRIVE dans APP Store ou Google Play.



Compatible avec iPhone 4s et plus récent, iPad3, iPad Mini, iPad Air et plus récent et iPod touch 5^e génération et plus récents. Nécessite iOS 9.0 ou plus récent.



Compatible avec les téléphones Android™ 5.0 ou plus récents.

Une fois installée, ouvrez l’application et commencez à profiter de votre expérience TYPE S Drive.

7. CONNEXION À LA SOURCE D'ALIMENTATION

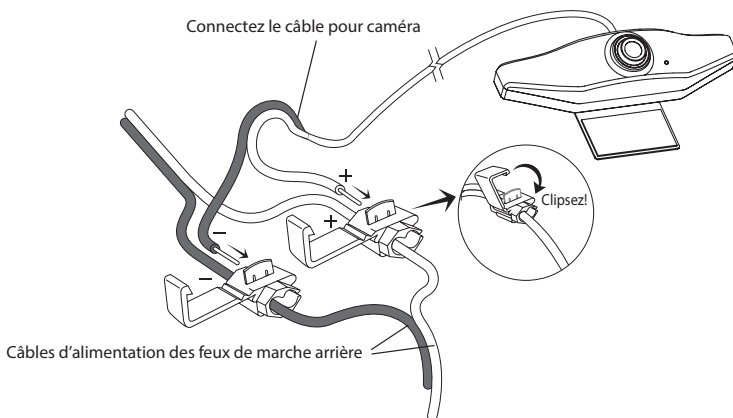

INSTALLATION DE LA CAMÉRA DE REcul FHD - Alimentation câblée

Cette installation est basée sur l'alimentation de la caméra par les feux de marche arrière. Lorsque la caméra est installée tel qu'indiqué, l'image de la caméra ne s'affiche que lorsque le véhicule est en marche arrière.

Mise en garde : cet appareil est conçu pour fonctionner avec un système électrique de 12 V/24 V CC À PÔLE NÉGATIF RELIÉ À LA MASSE. Le branchement à d'autres types de systèmes électriques entraînera des dommages à votre véhicule. Veuillez communiquer avec le fabricant si vous avez des doutes au sujet du type de système installé dans votre véhicule.

1. Retirez la plaque d'immatriculation.
2. Déterminez le meilleur trajet pour le câble de la caméra à partir de la partie supérieure de la plaque d'immatriculation jusqu'à l'intérieur du véhicule. Il est possible que vous deviez percer un petit trou dans le panneau à l'arrière de la plaque d'immatriculation.
3. Prenez la caméra et faites passer le câble par le passe-câble à anneau en caoutchouc, puis à partir de l'extérieur du véhicule jusqu'à l'intérieur. Tirez le câble de sorte qu'il y ait un petit jeu et que vous puissiez

- bouger la caméra autour de la plaque d'immatriculation.
4. Localisez le câblage des feux arrière sous un feu de marche arrière. Il se peut que vous deviez retirer le panneau intérieur pour localiser le câblage. Vous ne devez connecter la caméra qu'à UN des feux de marche arrière, et non pas aux deux. Si vous ne parvenez pas à localiser manuellement les câbles des feux arrière, veuillez alors communiquer avec le fabricant du véhicule ou consulter un schéma de câblage du véhicule.
 5. Retirez la douille de l'ampoule du feu arrière du boîtier de feux de marche arrière.
 6. Déterminez les câbles d'alimentation servant aux feux arrière de marche arrière pour la voiture en identifiant les câbles positifs et négatifs. Si vous avez des doutes au sujet des câbles d'alimentation, veuillez alors communiquer avec le fabricant du véhicule ou consulter un schéma de câblage du véhicule.
 7. Connexion du câble d'alimentation de la caméra :
 - a. Branchez l'extrémité libre de ce câble aux câbles d'alimentation de la voiture (tel que vous les avez identifiés à l'étape 4). En utilisant les connecteurs bout-à-bout à verrouillage à pression, connectez le fil rouge de la caméra au fil positif du feu de marche arrière. Connectez le fil noir de la caméra au fil négatif du feu de marche arrière.
 - b. Utilisez des pinces pour serrer les languettes de métal des connecteurs bout-à-bout à verrouillage à pression en vous assurant de la solidité de la connexion, puis fixez le couvercle en plastique.
 8. En état assis sur le siège du conducteur de la voiture, mettez la clé en position Accessoires, ouvrez l'application TYPE S DRIVE sur votre téléphone intelligent et sélectionnez Backup Camera > FHD BACKUP CAMERA (Caméra de recul > CAMÉRA DE REcul FHD).
 9. Mettez le véhicule en marche arrière. Si vous obtenez une image nette sur l'écran de l'application, mettez le véhicule en position de stationnement et tournez la clé à la position d'arrêt. Vous êtes maintenant prêt pour les dernières étapes.
 10. Si vous ne parvenez pas à voir d'image sur l'écran de l'application lorsque vous mettez le véhicule en position de marche arrière, ouvrez la page des paramètres WiFi de votre téléphone intelligent et assurez-vous qu'il est connecté directement à « TYPE S Backup Camera WiFi » (WiFi de la caméra de recul TYPE S) (veuillez-vous référer à la page 7 concernant le paramétrage de l'application).
 11. Utilisez les attaches de câble fournies pour fixer correctement les câbles dans la voiture.
 12. Remplacez la douille dans le boîtier de feux de marche arrière.
 13. Remplacez les panneaux intérieurs, si vous avez dû les retirer pour avoir accès aux feux arrière, et fermez le coffre ou le hayon arrière.

8. GUIDE D'INSTALLATION

1. Décollez l'endos du ruban double-face de la caméra de recul FHD et installer la caméra sur la plaque d'immatriculation. Appuyez fermement sur la plaque d'immatriculation pour bien fixer la caméra.

RECOMMANDATION : nettoyez et séchez soigneusement la surface de montage de la plaque d'immatriculation avant de fixer la caméra.

2. Appuyez fermement la plaque d'immatriculation et la caméra sur le véhicule pour assurer un bon contact entre la plaque d'immatriculation et le ruban à double face qui fixe la caméra. Vissez la plaque d'immatriculation à l'arrière du véhicule.

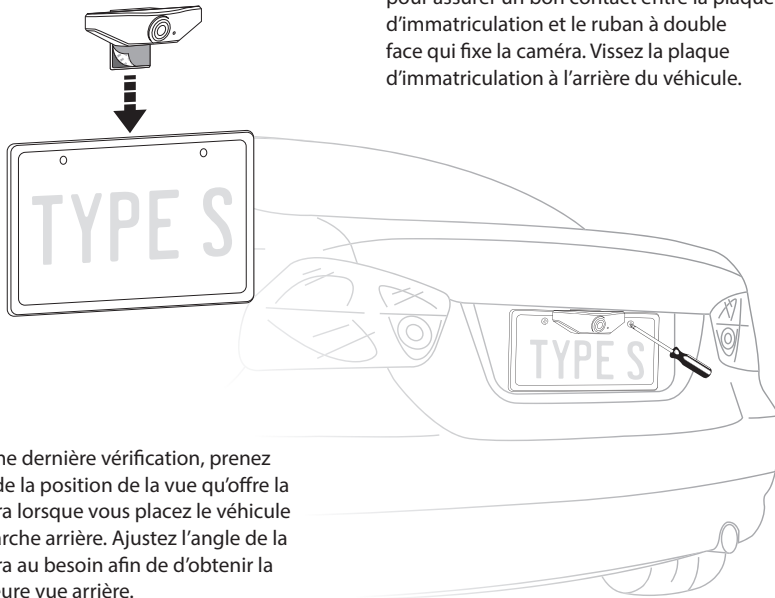

3. Comme dernière vérification, prenez note de la position de la vue qu'offre la caméra lorsque vous placez le véhicule en marche arrière. Ajustez l'angle de la caméra au besoin afin de d'obtenir la meilleure vue arrière.

9. JUMELAGE DE LA CAMÉRA

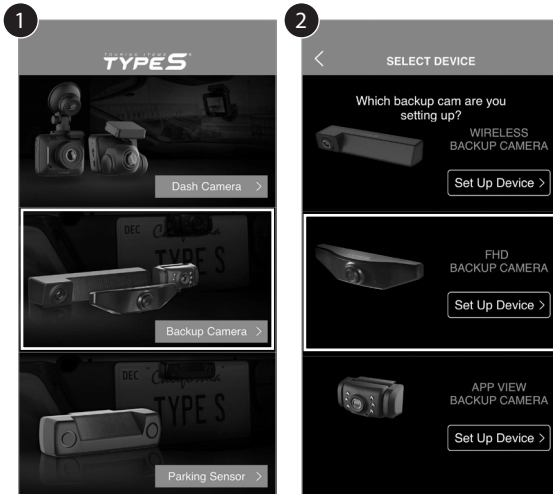

1. Ouvrez l'application du lecteur TYPE S DRIVE et sélectionnez la catégorie de Backup Camera (caméra de recul).

REMARQUE : activez le Bluetooth de votre téléphone intelligent avant le jumelage.

2. Sélectionnez FHD Backup Camera (Caméra de recul FHD) dans la liste des caméras de recul. L'application bascule sur l'écran de visualisation en direct. La caméra n'affichera aucune image tant que le processus de jumelage ne sera pas terminé (Étape 7).

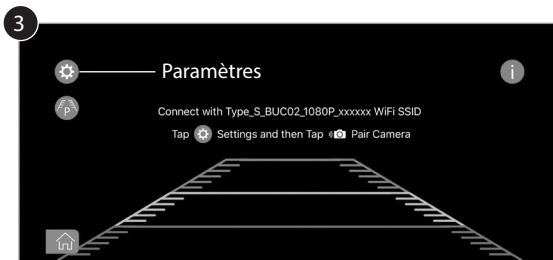

Appareil iOS

3. Sur l'écran de visualisation en direct, tapez sur l'icône **Setting** (Paramètres) pour afficher la page des paramètres d'autorisation de l'application.

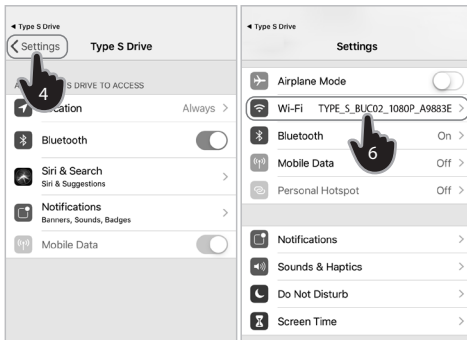

4. Sur la page des paramètres d'autorisation de l'application, tapez sur **Settings** (Paramètres) pour afficher la page des paramètres généraux.
5. Faites défiler vers le haut et appuyez pour accéder à la page des paramètres WiFi.
6. Sélectionnez SSID « TYPE_S_BUC02_1080P_XXXXXX » pour vous connecter.
7. Vous devriez voir maintenant la visualisation en direct.



Appareil Android

(Suivre les étapes 1 et 2 des instructions précédentes)

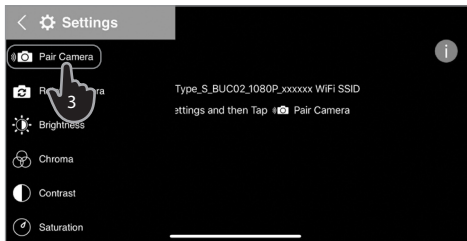

3. Appuyez sur l'icône **Settings** (Paramètres) puis sur **Pair Camera** (Jumeler la caméra).
4. L'application va chercher la caméra de recul parmi les appareils à proximité. Une fois qu'elle l'a trouvée, elle l'affiche dans la liste FHD Backup Camera (Caméra de recul câblée). Appuyez sur **Connect** (Connexion) pour jumeler la caméra.
5. Vous devriez voir maintenant la visualisation en direct.

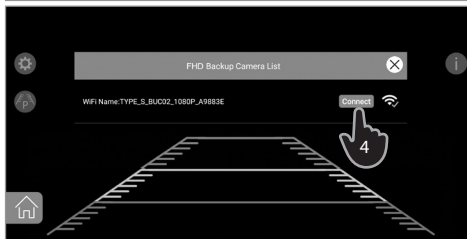

REMARQUE : Même si vous fermez l'application ou la faites passer en l'arrière-plan, l'application revient automatiquement en mode de visualisation directe chaque fois que vous la rouvrez.

10. RÉGLAGES ET UTILISATION

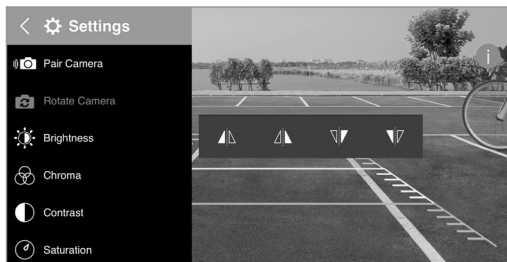

ROTATION DE LA CAMÉRA

Appuyez sur ce paramètre pour inverser la caméra de recul.

LUMINOSITÉ

Faites glisser pour régler la luminosité de l'écran.

COULEURS

Faites glisser pour régler les couleurs de l'écran.

CONTRASTE

Faites glisser pour régler le contraste de l'écran.

SATURATION

Faites glisser pour régler la saturation de l'écran.

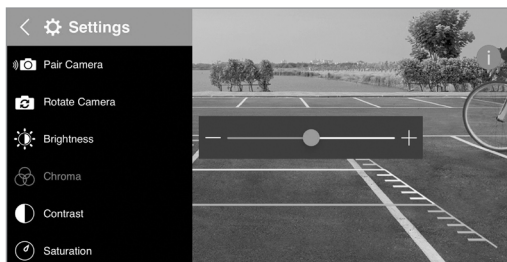
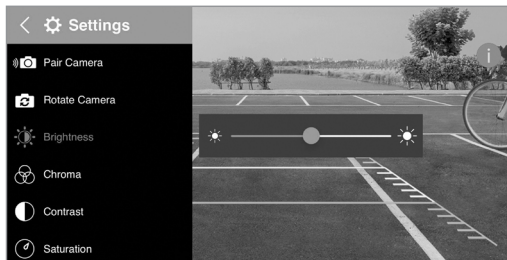

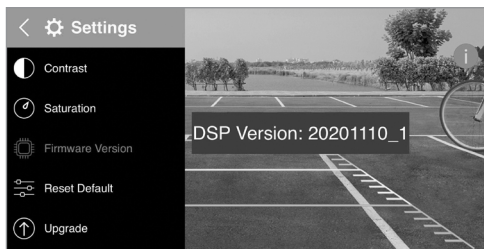

VERSION DU MICROLOGICIEL

Appuyez pour vérifier la version du micrologiciel de la caméra de recul.



MISE À NIVEAU

Appuyez pour effectuer la mise à niveau vers la dernière version du micrologiciel de la caméra de recul à l'aide de l'application.

REMARQUE : - Votre appareil intelligent doit rester connecté à la WiFi afin de télécharger le micrologiciel.
- Assurez-vous que l'application est jumelée et connectée à la caméra avant la mise à niveau.

1. Appuyez sur **Start update** (Démarrer la mise à jour) pour commencer.
2. Une fois la mise à niveau effectuée, l'application retourne au mode de visualisation en direct.

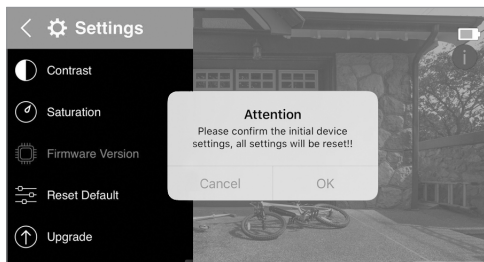

RÉTABLIR LES PARAMÈTRES D'USINE

Appuyez pour effacer tous les paramètres de la caméra.

11. RENSEIGNEMENTS SUR LA SÉCURITÉ

DIRECTIVES IMPORTANTES DE SÉCURITÉ

1. CONSERVEZ CES DIRECTIVES – Ce manuel contient d'importantes directives de sécurité et d'utilisation du modèle BT530027.
2. Avant d'utiliser le produit, lire toutes les directives et prendre connaissance des avertissements.
3. L'utilisation d'un accessoire qui n'est pas recommandé ou vendu par le fabricant du produit peut entraîner un risque d'incendie, de choc électrique ou de blessures.
4. Ne pas démonter la caméra de recul FHD; l'apporter plutôt à un technicien qualifié lorsqu'un entretien ou une réparation est nécessaire. Un montage incorrect peut entraîner un risque de choc électrique ou d'incendie.

AVERTISSEMENT : Le manquement de lire et de suivre ces avertissements et directives peut entraîner un accident grave incluant des dommages à la propriété ou des blessures graves, voire mortelles.

- La caméra de recul FHD est conçue comme équipement d'assistance pour la détection de grands objets stationnaires afin de contribuer à éviter d'endommager le véhicule. Vous, le conducteur, devez cependant l'utiliser correctement et de façon sécuritaire. L'utilisation de la caméra de recul FHD ne peut se substituer à une conduite sécuritaire, appropriée et conforme à la Loi.
- Ne jamais faire marche arrière en observant uniquement l'écran. Vous devriez toujours regarder autour du véhicule lorsque vous faites marche arrière de la même façon que si vous n'aviez de caméra de recul FHD. Assurez-vous que la voie dans laquelle vous voulez vous diriger est libre. Si vous reculez votre véhicule en regardant uniquement l'écran de l'application, vous pourriez heurter un véhicule, un piéton, un cycliste, un enfant, un animal ou d'autres objets pouvant entraîner des blessures ou la mort. Reculez toujours lentement.
- Ne vous fiez pas uniquement à la caméra de recul FHD lorsque vous faites marche arrière. L'image présentée à l'affichage est différente des conditions réelles. La distance des objets montrés à l'écran de l'application est différente de la distance réelle en raison des lentilles à grand angle utilisées. Les objets montrés à l'écran de l'application seront inversés par rapport au rétroviseur et aux miroirs externes. Utilisez le rétroviseur intérieur ou regardez au-dessus de votre épaule pour juger adéquatement de la distance du véhicule par rapport aux autres objets.
- La zone affichée par la caméra de recul FHD est limitée. La caméra de recul FHD n'affiche pas les objets se trouvant près ou sous le pare-chocs, en-dessous du véhicule ou des objets en dehors du champ de vision de la caméra. La zone montrée à l'affichage peut varier selon l'orientation du

véhicule ou des conditions de la route.

- Assurez-vous de vérifier la position et l'angle de montage de la caméra avant chaque utilisation.
- Assurez-vous que le coffre et que la portière arrière sont complètement et solidement fermés avant de faire marche arrière.
- Si l'arrière du véhicule heurte quelque chose, la position et l'angle de montage de la caméra de recul FHD peuvent changer.
- Assurez-vous de ne pas vaporiser dans la zone avoisinante de la caméra de recul FHD lors du lavage avec de l'eau à haute pression. Sinon, de l'eau peut s'introduire dans la caméra et produire de la condensation sur les lentilles, un dysfonctionnement, un incendie et un choc électrique.
- Ne pas faire subir de chocs à la caméra de recul FHD. Il s'agit d'un instrument de haute précision. Elle risquerait autrement de ne pas fonctionner correctement ou de causer des dommages résultant d'un incendie ou d'un choc électrique.
- Ce produit procure uniquement des images d'éléments se trouvant à l'intérieur du champ de vision de la caméra. Il est donc essentiel que la caméra de recul FHD soit gardée propre et sans obstruction. Elle devrait être installée de manière à ce que son champ de vision inclut toute la zone à l'arrière du véhicule.
- Conformez-vous aux codes de la route applicables et à l'ensemble des règlements sur les véhicules automobiles applicables à cet appareil.
- Consultez les lois et réglementations d'intérêt local pour connaître les restrictions relatives à l'installation ou l'emploi.
- Ne laissez jamais un enfant jouer avec l'appareil. Les petites pièces pourraient présenter un risque d'étouffement.
- La caméra de recul FHD est recouverte d'un couvercle en plastique. Prenez garde de ne pas rayer le couvercle lorsque vous retirez la poussière ou la neige accumulée dessus.
- La caméra de recul FHD est résistante à l'eau. N'enlevez pas, ne démontez pas et ne modifiez pas le produit. Cela pourrait entraîner un mauvais fonctionnement. La caméra de recul FHD est à l'épreuve des intempéries.
- Ne submergez pas la caméra de recul FHD dans l'eau afin d'éviter d'endommager des composants internes de la caméra.
- Si la température change rapidement, comme lorsque de l'eau chaude est versée sur le véhicule par temps froid, le système peut ne pas fonctionner normalement. La caméra de recul FHD peut

résister aux effets de la pluie, de la neige et du mauvais temps.

- Il est également possible que le moniteur n'affiche pas clairement les objets lorsque la caméra capte directement une lumière intense.
- Une lampe fluorescente peut entraîner le scintillement de l'écran.
- Les couleurs des objets sur l'écran de l'application peuvent différer légèrement de celles des objets réels.
- L'écran de l'application peut ne pas afficher clairement les objets si de la poussière, de la pluie ou de la neige se fixe à la caméra. Si des gouttelettes d'eau, de neige ou de boue adhèrent aux lentilles de la caméra, rincez-les avec de l'eau et essuyez avec un linge sec.
- N'utilisez pas d'alcool, de benzène ou de diluant pour nettoyer la caméra. Ces produits entraîneraient une décoloration. Pour nettoyer la caméra, essuyez avec un linge humecté de nettoyant doux dilué à de l'eau et essuyez avec un linge sec.
- Fonctionne jusqu'à 10 m (33 pi).
- Appliquez TOUJOURS les freins de stationnement/d'urgence/à main du véhicule pour faire un essai du système.

SÉCURITÉ AUTOUR ET DERRIÈRE D'AUTRES VÉHICULES

L'utilisation d'une caméra de recul FHD ne suffit pas à compenser entièrement l'angle mort du véhicule. Plusieurs blessures et décès évitables surviennent dans les entrées ou les aires de stationnement où les conducteurs ne voient pas les enfants, les animaux et les autres personnes ou objets près de leur véhicule. Voici quelques conseils de sécurité qui vous aideront à éviter les accidents lors de la marche arrière :

- Faites le tour de votre véhicule avant d'y embarquer. Vérifiez si des enfants, des jouets et des animaux sont présents avant d'entrer dans le véhicule et de démarrer le moteur.
- Sachez où les enfants sont situés. Demandez aux enfants de se tenir à un endroit où vous pourrez bien les voir.
- Prenez garde aux jeunes enfants. Les jeunes enfants sont petits et difficiles à voir.
- Les parents, les gardiens et tous les adultes doivent être vigilants lorsqu'ils supervisent des enfants, spécialement quand ceux-ci sont dans la cour, dans l'entrée ou dans une aire de stationnement et jouent près de voitures stationnées.
- Baissez la vitre de la portière de façon à pouvoir entendre ce qui se passe à l'extérieur de votre véhicule.
- Les propriétaires de VUS, de camion et de fourgonnette doivent veiller particulièrement à éviter que leur véhicule ne heurte ou ne roule sur un enfant.
- Enseignez à vos enfants à s'éloigner des véhicules lorsque ceux-ci sont mis en marche.

NETTOYAGE

- L'écran de l'application peut ne pas afficher clairement les objets si de la poussière, de la pluie ou de la neige se fixe à la caméra. Si des gouttelettes d'eau, de neige ou de boue adhèrent aux lentilles de la caméra, rincez-les avec de l'eau et essuyez avec un linge sec.
- N'utilisez pas d'alcool, de benzène ou de diluant pour nettoyer la caméra. Ces produits entraîneraient une décoloration. Pour nettoyer la caméra, essuyez avec un linge humecté de nettoyant doux dilué à de l'eau et essuyez avec un linge sec.

GARANTIE

• TYPE S

GARANTIE LIMITÉE

TYPE S garantit à l'acheteur original que le produit est exempt de vices de matériaux et de fabrication pour une durée d'un (1) an à compter de la date d'achat initiale. Là où la loi le permet, la responsabilité de TYPE S se limitera aux dispositions de la présente garantie expresse limitée. La présente garantie expresse limitée constituera le recours exclusif de l'acheteur et TYPE S ne formule aucune autre garantie que ce soit, à l'exception de la garantie expresse limitée énoncée précédemment.

REMARQUE : la garantie ne s'applique qu'aux clients de l'Amérique du Nord ou aux achats faits en Amérique du Nord.

MODALITÉS DE LA GARANTIE

Si au cours de la période de garantie d'un an, votre nouveau produit s'avère défectueux, TYPE S procédera gratuitement à la réparation du défaut ou au remplacement du produit, selon les conditions suivantes :

1. Toutes les réparations doivent être faites par TYPE S.
2. Toute réclamation en vertu de la garantie doit être accompagnée du coupon de caisse ou du reçu d'achat.
3. L'équipement ne doit pas avoir été modifié ou endommagé par suite de négligence, d'un accident, d'une utilisation incorrecte ou d'une installation, d'une utilisation ou d'un entretien non conformes aux directives.
4. La garantie ne couvre pas le remplacement des pièces résultant de leur usure normale.
5. La réparation ou le remplacement des pièces fournies par TYPE S en vertu des présentes sont couverts seulement pendant la période valide de la garantie originale.

6. Cette garantie ne couvre que les réparations ou le remplacement. Elle ne couvre pas les coûts inhérents à l'installation, la désinstallation ou la réinstallation du produit, ni les frais encourus en raison de dommages causés à tout téléphone cellulaire ou véhicule.

RESPONSABILITÉS DU PROPRIÉTAIRE :

TYPE S ne ménagera aucun effort pour honorer sa garantie dans un délai raisonnable. POUR TOUTE QUESTION AU SUJET DU SERVICE REÇU, OU POUR DE L'ASSISTANCE EN VUE D'OBTENIR DU SERVICE, VEUILLEZ COMPOSER LE 1.866.294.9244 (SANS FRAIS) PENDANT LES HEURES D'OUVERTURE, SOIT DE 8 H À 17 H DU LUNDI AU VENDREDI.

REMARQUE : Le numéro sans frais n'est valide QUE pour les clients de l'Amérique du Nord. Consultez la partie traitant du service à la clientèle pour obtenir les numéros de téléphone des autres régions ou bureaux.

Pour obtenir du service à la clientèle ou du support technique, veuillez nous téléphoner au 1.866.294.9244. Si nous déterminons à ce moment la nécessité d'un appareil de rechange, le représentant de l'assistance technique émettra une autorisation de retour et vous informera de la procédure à suivre pour obtenir un nouvel appareil.

TYPE S n'offre aucune autre garantie outre la garantie expresse limitée mentionnée aux présentes.

VIS DE NON-RESPONSABILITÉ À L'ENDROIT DES GARANTIES, Y COMPRIS DES GARANTIES MARCHANDES ET DE CONVENANCE À UN USAGE PARTICULIER : À L'EXCEPTION DES MODALITÉS MENTIONNÉES AUX PRÉSENTES, AUCUNE GARANTIE OU REPRÉSENTATION, EXPRESSE OU IMPLICITE, NE COUVRE LA CAMÉRA DE REcul FHD. À L'EXCEPTION DES MODALITÉS ICI EXPRIMÉES, TYPE S ET (OU) SES SOCIÉTÉS AFFILIÉES DÉCLINENT TOUTE RESPONSABILITÉ À L'ENDROIT DES GARANTIES ÉTABLIES PAR LA LOI OU IMPLICITES, Y COMPRIS LES GARANTIES IMPLICITES, QU'ELLES SOIENT MARCHANDES OU DE CONVENANCE POUR UNE UTILISATION PARTICULIÈRE.

TYPE S et (ou) ses sociétés affiliées ne garantissent ni ne promettent à l'utilisateur de notre caméra de recul FHD qu'il n'y aura pas d'accident ou de collision avec des objets ou des personnes.

Notre caméra de recul FHD n'est pas conçue pour se substituer à une conduite prudente ou au respect de toutes les lois sur la circulation applicables et aux règlements régissant les véhicules automobiles.

La caméra de recul FHD n'est pas conçue pour se substituer aux rétroviseurs ou à tout autre équipement exigé par la Loi. Même si elle est installée de façon approprié, la caméra de recul FHD a un champ de vision limité et ne procure pas une vue complète de la partie arrière du véhicule. Vous devez toujours regarder à l'extérieur autour du véhicule et utiliser les rétroviseurs pour confirmer que l'arrière est dégagé et que votre véhicule peut reculer sans danger.

TYPE S et (ou) ses sociétés affiliées ne sont pas responsables de l'utilisation faite ou projetée par un utilisateur de la caméra de recul FHD. En aucun cas TYPE S et (ou) ses sociétés affiliées ne peuvent être tenus responsables des pertes (directes ou indirectes, contractuelles, délictuelles, ou autres) associées à l'utilisation de la caméra de recul FHD, incluant, sans s'y limiter les dommages à la propriété, les blessures et/ou décès. Ni TYPE S ni ses sociétés affiliées ne peuvent être tenus responsables des décisions, poursuites ou défauts d'agir d'une personne relativement à la caméra de recul FHD, ni de délais, d'imprécisions ou d'erreurs relatifs à la caméra de recul FHD et à son fonctionnement.

TYPE S et (ou) ses sociétés affiliées se dégagent de toute responsabilité relativement aux dommages et blessures découlant d'accidents survenant lorsque le véhicule est muni de la caméra de recul FHD, et TYPE S et (ou) ses sociétés affiliées, le fabricant, le distributeur et le détaillant ne peuvent être tenus responsables des blessures, pertes, dommages, incidents ou de circonstance découlant de l'utilisation réelle ou prévue du produit.

13. RENSEIGNEMENTS GÉNÉRAUX

SERVICE À LA CLIENTÈLE/CONTACT

EN CAS DE PROBLÈME LORS DE L'UTILISATION DU PRODUIT, NE LE RETOURNEZ PAS AU MAGASIN. COMMUNIQUEZ DIRECTEMENT AVEC TYPE S POUR DES INSTRUCTIONS SUR LE RETOUR OU L'ÉCHANGE DU PRODUIT.

L'émetteur exempt de licence contenu dans le présent appareil est conforme aux CNR d'Innovation, Sciences et Développement économique Canada applicables aux appareils radio exempts de licence et la partie 15 des Règles de la FCC. L'exploitation est autorisée aux deux conditions suivantes :

- (1) L'appareil ne doit pas produire de brouillage;
- (2) L'appareil doit accepter tout brouillage radioélectrique subi, même si le brouillage est susceptible d'en compromettre le fonctionnement.

Avertissement : Des changements ou modifications à cet appareil qui ne sont pas explicitement approuvés par la partie responsable de la conformité pourraient mettre fin au droit de l'utilisateur d'utiliser le matériel. Le fabricant ne saura être tenu responsable des interférences radio ou de télévision causées par des modifications ou des changements non autorisés de cet appareil. De tels modifications ou changements sont susceptibles d'entraîner la révocation de l'autorisation d'utilisation de l'appareil.

REMARQUE : Cet appareil a été testé et s'est avéré conforme aux limites applicables à un appareil numérique de classe B, en vertu de la partie 15 des Règles de la FCC. Ces limites sont établies de manière à assurer une protection raisonnable contre les interférences nuisibles dans une installation résidentielle. Cet appareil produit, utilise et peut émettre une énergie de haute fréquence et, s'il n'est pas installé et utilisé en conformité avec les instructions, il peut causer des interférences nuisibles à la réception de la radio ou de la télévision, ce qu'on peut établir en mettant l'appareil en marche et à l'arrêt, nous encourageons l'utilisateur à tenter de corriger l'interférence par une ou plusieurs des mesures suivantes :

- Réorienter ou déplacer l'antenne de réception.
- Accroître la séparation entre l'appareil et le récepteur.

- Brancher l'appareil dans une prise ou un circuit autre que celui auquel le récepteur est branché.
- Consulter un vendeur ou un technicien radio/TV expérimenté pour obtenir de l'aide.

Le dispositif a été évalué répondre aux exigences relatives à l'exposition RF générale.

Pour conserver la conformité aux directives de la FCC se rapportant à l'exposition aux interférences RF, cet appareil doit être installé et utilisé à une distance minimale de 20 cm entre le radiateur et d'un corps.

CAN ICES-3 (B)/NMB-3(B)

Caméra de recul FHD

L'application affiche la rétrovision en Full HD 1080P

BT530027

Partie responsable :

TYPE S

2975 Red Hill Ave., Ste. 100,

Costa Mesa, CA 92626

Tel: 866-294-9244



A Horizon Brands Company
2975 Red Hill Ave., Ste. 100, Costa Mesa, CA 92626
1.866.294.9244 | info@typesauto.com
©2021 Type S. Tous droits réservés.

www.typesauto.com

ML-530027F_V1