

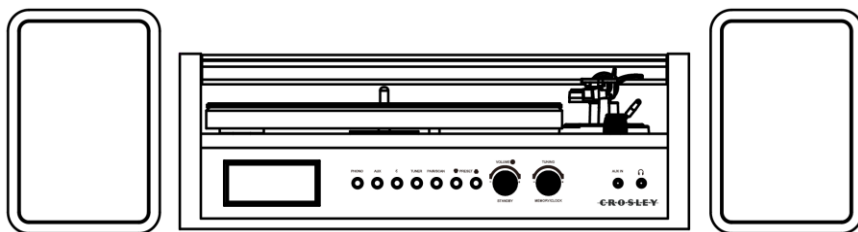

CR7017B
Coda Turntable
Instruction Manual



Questions, problems or missing parts?
Contact us on our website www.crosleyradio.eu,
service@crosleyradio.eu or +31 (0) 306622470.

Crosley products are distributed in Europe by:
SF Distributions BV.
Molensteijn 1-2
3454PT De Meern
The Netherlands
www.swordfishandfriend.com

Safety Instructions

Read and understand this entire manual before using this product. Keep these instructions for future reference.

1. Do not use this product near water.
2. This product should be operated only by the type of power source indicated on the marking label or in this instruction manual.
3. Do not defeat the safety purpose of the polarized plug. A polarized plug has two blades with one blade wider than the other. This plug will fit into the power outlet only one way. If you are unable to insert the plug fully into the outlet try reversing the plug. If the plug should still fail to fit, contact your electrician.
4. Protect the power cord from being walked on or pinched particularly at plugs, convenience receptacles, and the point where they exit from the product.
5. Do not overload wall outlets, extension cords, or integral convenience receptacles as this can result in a risk of fire or electric shock.
6. Never push objects of any kind into this product through openings as they may touch dangerous voltage points or short-out parts that could result in a fire or electric shock. Never spill liquid of any kind on the product.
7. Do not attempt to service this product yourself as opening or removing covers may expose you to dangerous voltage or other hazards. Refer all servicing to qualified service personnel.
8. Changes or modifications to this unit not expressly approved by the party responsible for compliance could void the user's authority to operate the equipment.
9. Do not use attachments not recommended by the product manufacturer as they may cause hazards.
10. A product and cart combination should be moved with care. Quick stops, excessive force, and uneven surfaces may cause the product and cart combination to overturn.
11. Slots and openings in the cabinet are provided for ventilation and to ensure reliable operation of the product and to protect it from overheating. Do not block or cover these openings.
12. Unplug the product during lightning storm or when unused for long periods of time.

Items in this package

Before throwing away any packaging materials, please check thoroughly and make sure you find the following items that come along with this package:

- Turntable
- Turntable Slip Mat
- 45 RPM adapter
- 3.5mm aux in cable
- Power adaptor
- Speakers
- Tonearm Counterweight

Please contact Crosley Customer Service if there is any accessory missing from the package. **Retain the original packaging materials for exchange or return purposes.**

Specifications

Power	DC power adaptor, DC output 12V 2A
Power consumption	25W
Speaker	3" 4Ω, 15W x 2, 1" 8Ω, 5W x2
Turntable speed	33 ¹ / ₃ , 45, 78 RPM
Replacement needle	Crosley NP15

Note:

- *Design and specifications are subject to change without notice.*
- **To help save power consumption, some models will comply with ERP energy saving standard. When there is no audio input for 20 minutes, their powers will automatically cut-off. To turn power back on and resume playing, you will need to turn off the power and turn it on again.**

Product Description

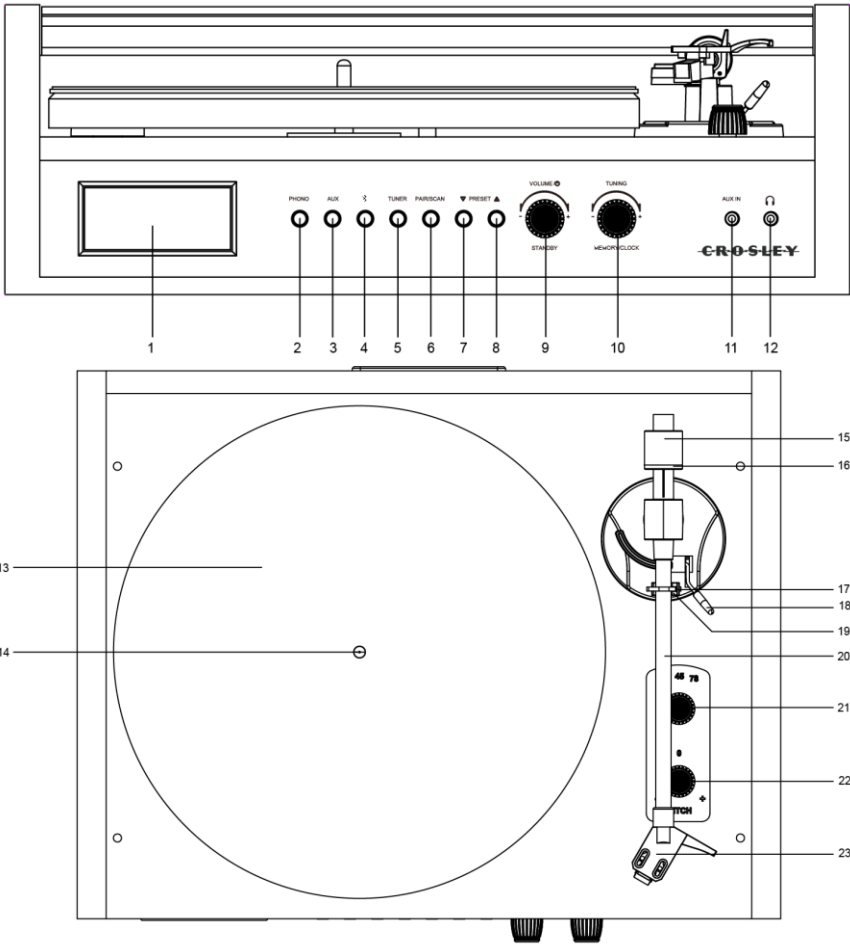

- 1. LCD Display
- 2. Phono Button
- 3. Aux Button
- 4. Bluetooth Button
- 5. Tuner Button
- 6. Pair/Scan Button
- 7. Preset Back Button
- 8. Preset Forward Button
- 9. ON/OFF-Volume Button
- 10. Tuning Knob
- 11. Aux In Jack
- 12. Headphone Jack
- 13. Turntable Platter
- 14. Turntable Spindle
- 15. Tonearm Counterweight
- 16. Downforce Scale Dial
- 17. Hold Down Clip
- 18. Tonearm Lever
- 19. Tonearm Rest
- 20. Tonearm
- 21. Speed Selector
- 22. Pitch Control
- 23. Headshell

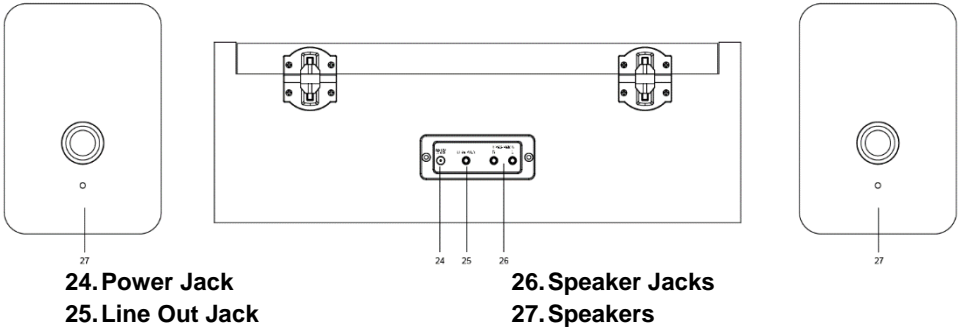

Initial Setup

Essential Setup

1. Place the unit on a flat and level surface. The selected location should be stable and free from vibration.
2. Remove the tie-wrap that is holding the tonearm.
3. Place the slip mat on top of the turntable platter.
4. Connect the speakers to the speaker jacks at the back of the unit.
5. Connect power adaptor to the Power Jack of the unit.

Note: Do not plug the power adaptor to power outlet before all the assembly is completed. Before turning the power on, make sure again all the connection settings are correct. Always turn off the power when connecting or disconnecting.

Turntable Platter and Belt Setup

1. Place the platter through the turntable spindle, then rotate the platter until you see the drive motor pulley through the window at the top right corner.
2. Carefully grab the drive belt and put it around the slot of motor pulley.

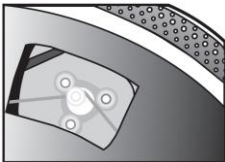

Tonearm Counterweight Adjustment for Stylus Pressure

1. Remove the stylus protector from the cartridge and avoid touching the stylus tip during the adjustment.
2. Release the tonearm **Hold Down Clip**, gently hold the tonearm and move it away from the **Tonearm Rest**. At this point, the tone arm is unbalanced and free to swing.
3. While gently holding the tonearm, carefully rotate the **Counterweight** towards the front of the turntable until the tonearm is horizontally balanced and hovers freely just above the platter without the stylus touching the platter surface.
4. Return the tonearm to the **Tonearm Rest** and lock the **Hold Down Clip**.
5. While holding the counterweight steady without any rotation, rotate carefully only the **Downforce Scale Dial** until the "0" on the scale lines up with the centerline marked along the top of the tonearm.
6. Rotate the counterweight including the downforce scale dial counter-clockwise (as seen from the front of the turntable) until the scale shows the recommended pressure value for stylus.

Note: The recommended pressure for the factory-installed cartridge is 3.5g. The cartridge only goes up to 2g. You will need to make one full rotation and set it to 1.5g to reach 3.5g.

Clock Setup

Manually setting the clock can only be done in STANDBY mode.

1. In STANDBY mode, long press the Tuning knob.
2. Rotate the Tuning knob to adjust between the 12 or 24 setting. Press Tuning knob to confirm.
3. Rotate the Tuning knob to change the hour digits to the correct hour. Press the Tuning knob to confirm.
4. Rotate the Tuning knob to change the minute digits to the correct minute. Press the Tuning knob to confirm

Stereo System Connection

When used as a line output, the jacks output analog line-level signals and could be connected directly with a pair of active speakers or the appropriate input of your stereo system.

Aux Input Connection

You can connect an audio device to this unit and play your music through its speakers. To do this, press the Aux button, connect the 3.5 mm auxiliary cable between your audio device, and the Aux In Jack of this unit and start playing the music.

Turntable Operation

1. Press the On/Off Volume Knob to turn on the power.
2. Press the PHONO button.
3. Set the Speed Switch accordingly.
4. Place the record on the turntable. Use the 45 RPM Adapter if necessary.
5. Remove the stylus protector from the stylus assembly.
Note: To avoid stylus damage, make certain the included stylus guard is in place whenever the turntable is being moved or cleaned.
6. Release the tonearm Hold Down Clip.
Note: When the turntable is not in use, remember to lock back hold down clip.
7. Use the Tonearm Lever to lift up the tonearm.
8. Gently move the tonearm over the record where play is desired to begin. Set the Tonearm Lever back to the down position, the tonearm will descend slowly onto the record and begin to playback.
9. When the record is finished playing, use the Tonearm Lever again to raise the tonearm and then return it to the Tonearm Rest. Release the lever to let the tonearm sit back at its rest. To suspend the playback, repeat the same steps.
10. 10. Lock the Tonearm Clip to secure the tonearm.

Pitch Control

The turntable speed can be increased or decreased by approximately 10% by rotating the Pitch Control Knob. To increase the speed, turn the Pitch Control Knob clockwise. To decrease the speed, turn the knob counter-clockwise.

Needle Replacement

Removing Needle

1. Gently hold both sides of the needle.
2. Gently pull the needle forward and remove.

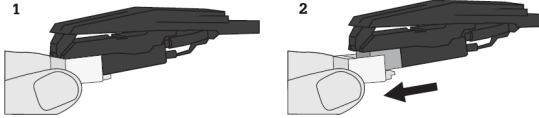

Installing Needle

1. Position the needle with its tip facing down.
2. Line up the back of the needle with the cartridge.
3. Push the needle back into place.

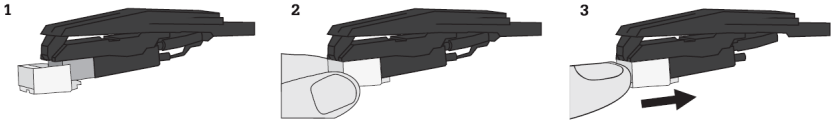

Bluetooth Operation

1. Press the Bluetooth button , you will hear an activation sound from the unit.
2. Turn on the Bluetooth feature of your audio device, search for “Crosley CR7017B” and pair.
3. Once your device is successfully paired with the unit, you will hear a short confirmation sound from the unit.
4. Play and stream music from your device to the unit.
5. During the playback, press the Scan/Pair button to play/pause the music
6. To skip to the next or previous track, press the Preset Back Button or Preset Forward Button correspondingly.

Note: Bluetooth version – 5.0

Radio Operation

1. Press the Tuner button.
2. Rotate the Tuning Knob for desired radio station.

To automatically scan frequencies and store them as preset stations.

1. Press the Pair/Scan button to automatically scan frequencies and store them as preset stations.
2. Press the Preset Back and Preset Forward buttons to select preset stations.

To manually scan frequencies and store them as preset stations.

1. Rotate the Tuning Knob for desired radio station.
2. Press the Tuning knob and Preset Back and Preset Forward buttons to the desired preset.
3. Press the Tuning knob to confirm and save the station.

Turntable Maintenance

1. Do not touch the stylus tip with your fingers. Avoid bumping the stylus on the turntable mat or a record's edge.
2. Clean the stylus frequently with a soft brush with a back-to-front motion only.
3. Clean the records to get rid of dust or grease with a record cleaning brush and record cleaning solution.
4. Clean the turntable lid and turntable cabinet with a slightly dampened microfiber cloth.

Note: Do not use cleanser that contains alcohol, benzene or any other harsh chemicals, which might damage the paint and finish of the turntable.

**** Crosley offers a product line of different cleaning accessories. Please ask your retailer or check out our website www.crosleyradio.eu for more cleaning product information.**

Troubleshooting

There is no power

- Power adaptor is not connected correctly.
- No power at the power outlet.
- To help save power consumption, some models will comply with ERP energy saving standard. When there is no audio input for 20 minutes, their powers will automatically cut-off. To turn power back on and resume playing, turn off the power and turn it on again.

Power is on, but the platter does not turn

- Turntable's drive belt has slipped off.
- An aux in cable is plugged into the aux in jack, unplug it.

Turntable is spinning, but there is no sound, or sound not loud enough

- Stylus protector is still on.
- Tone arm is lift up by the lever.
- Headphones are plugged in.

FCC Statements

This device complies with part 15 of the FCC Rules. Operation is subject to the following two conditions:

- (1) This device may not cause harmful interference, and
- (2) this device must accept any interference received, including interference that may cause undesired operation.

Note: This equipment has been tested and found to comply with the limits for a Class B digital device, pursuant to part 15 of the FCC Rules. These limits are designed to provide reasonable protection against harmful interference in a residential installation. This equipment generates, uses and can radiate radio frequency energy and, if not installed and used in accordance with the instructions, may cause harmful interference to radio communications. However, there is no guarantee that interference will not occur in a particular installation. If this equipment does cause harmful interference to radio or television reception, which can be determined by turning the equipment off and on, the user is encouraged to try to correct the interference by one or more of the following measures:

- Reorient or relocate the receiving antenna.
- Increase the separation between the equipment and receiver.
- Connect the equipment into an outlet on a circuit different from that to which the receiver is connected.
- Consult the dealer or an experienced radio/TV technician for help.

Note: The Grantee is not responsible for any changes or modifications not expressly approved by the party responsible for compliance. such modifications could void the user's authority to operate the equipment.

The device has been evaluated to meet general RF exposure requirement.

To maintain compliance with FCC's RF exposure guidelines, the distance must be at least 20 cm between the radiator and your body, and fully supported by the operating and installation configurations of the transmitter and its antenna(s).

SIMPLIFIED EU DECLARATION OF CONFORMITY

Hereby, Modern Marketing Concepts Inc. dba Crosley Brands, declares that the radio equipment type is in compliance with Directive 2014/53/EU. The full text of the EU declaration of conformity is available at the following internet address:

<http://crosleybrands.com/euDoC>





CR7017B
Coda Tocadiscos
Manual de instrucciones

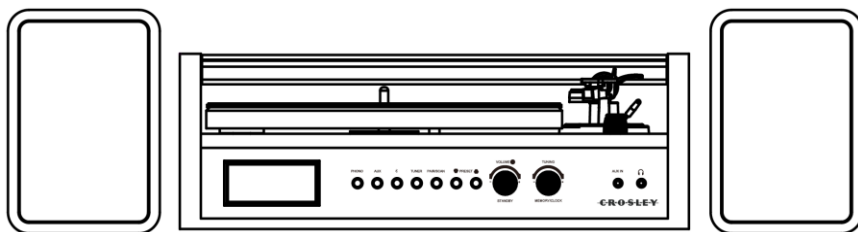

Tienes preguntas, has tenido problemas o hay piezas faltantes?
Antes de devolver el producto a la tienda, comuníquese con nuestro Servicio al Cliente a través de www.crosleyradio.eu, service@crosleyradio.eu o +31 (0) 306622470.

Crosley se distribuye en Europa por:
SF Distributions BV.
Molensteijn 1-2
3454PT De Meern
Los países bajos
www.swordfishandfriend.com

Instrucciones de seguridad

Lea y comprenda este manual en su totalidad antes de usar este producto. Conserve estas instrucciones para consultarlas en el futuro.

1. No use este producto cerca del agua.
2. Este producto debe ser utilizado solo con el tipo de fuente de alimentación indicado en la etiqueta o en este manual de instrucciones.
3. No subestime el propósito de seguridad del enchufe polarizado. Un enchufe polarizado posee dos hojas; una de ellas es más ancha que la otra. Este enchufe encajará en el tomacorriente en un solo sentido. Si no logra insertar completamente el enchufe en el tomacorriente, pruebe invirtiendo el enchufe. Si aún así el enchufe no encaja, comuníquese con su electricista.
4. Proteja el cable de alimentación de ser pisado o pinzado, en especial en los enchufes, los tomacorrientes y en el punto donde el cable sale del producto.
5. No sobrecargue los tomacorrientes de pared, cables de alargue, o receptáculos integrales, ya que puede generar un riesgo de incendio o descarga eléctrica.
6. No introduzca objetos de ningún tipo en el producto a través de las ranuras, ya que pueden hacer contacto con puntos de alto voltaje o provocar un cortocircuito que ocasione fuego o una descarga eléctrica. No derrame líquidos de ningún tipo sobre el producto.
7. No intente realizar tareas de mantenimiento por su cuenta, ya que abrir o remover la cubierta puede exponerlo a un voltaje peligroso y a otros riesgos. Deje toda tarea de mantenimiento en manos de un técnico de servicio calificado.
8. Los cambios o las modificaciones que no tengan la aprobación expresa de la parte responsable del cumplimiento pueden anular el permiso del usuario para utilizar el equipo.
9. No utilice accesorios que no son recomendados por los fabricantes del producto porque pueden ser peligrosos.
10. Cualquier combinación de carro y producto debe moverse con cuidado. Las paradas súbitas, el uso de fuerza excesiva y las superficies irregulares pueden causar que el producto y el carro se vuelquen.
11. Las ranuras de ventilación y las aberturas del gabinete son provistas para la ventilación y para asegurar el correcto funcionamiento del producto y evitar el recalentamiento. No bloquee ni cubra estas aberturas.
12. Desconecte el producto durante las tormentas eléctricas o cuando no se utilice durante períodos extendidos.

Artículos en este empaque

Antes de deshacerse de cualquier material del empaque, revíselo con atención y asegúrese de encontrar los siguientes artículos que se incluyen en este paquete:

- Tocabiscos
- Cobertor deslizable del tocabiscos
- Adaptador de 45 rpm
- Cable de entrada de 3.5 mm
- Transformador
- Parlantes
- Contrapeso del brazo del tocabiscos

Comuníquese con el Servicio al Cliente de Crosley en caso de que faltara algún accesorio en el empaque. **Conserve el material de embalaje original para realizar cambios o devoluciones.**

Especificaciones

Fuente de energía	Transformador de CC, salida CC de 12 V 2,0 A
Consumo de energía	25 W
Potencia del altavoz	3" 4Ω, 15W x 2, 1" 8Ω, 5W x2
Altavoz	33 ¹ / ₃ , 45, 78 RPM
Aguja de repuesto	Crosley NP15

Nota:

- *El diseño y las especificaciones están sujetos a cambios sin previo aviso.*
- **Con el fin de ahorrar en el consumo de energía, algunos modelos cumplirán con el estándar de ahorro de energía ERP (productos relacionados con la energía). En el caso de que no se produzca la entrada de audio durante 20 minutos, estos equipos se desactivarán automáticamente. Para volver a encenderlos y reanudar la reproducción, deberá apagar la unidad primero y luego volver a encenderla.**

Descripción del producto

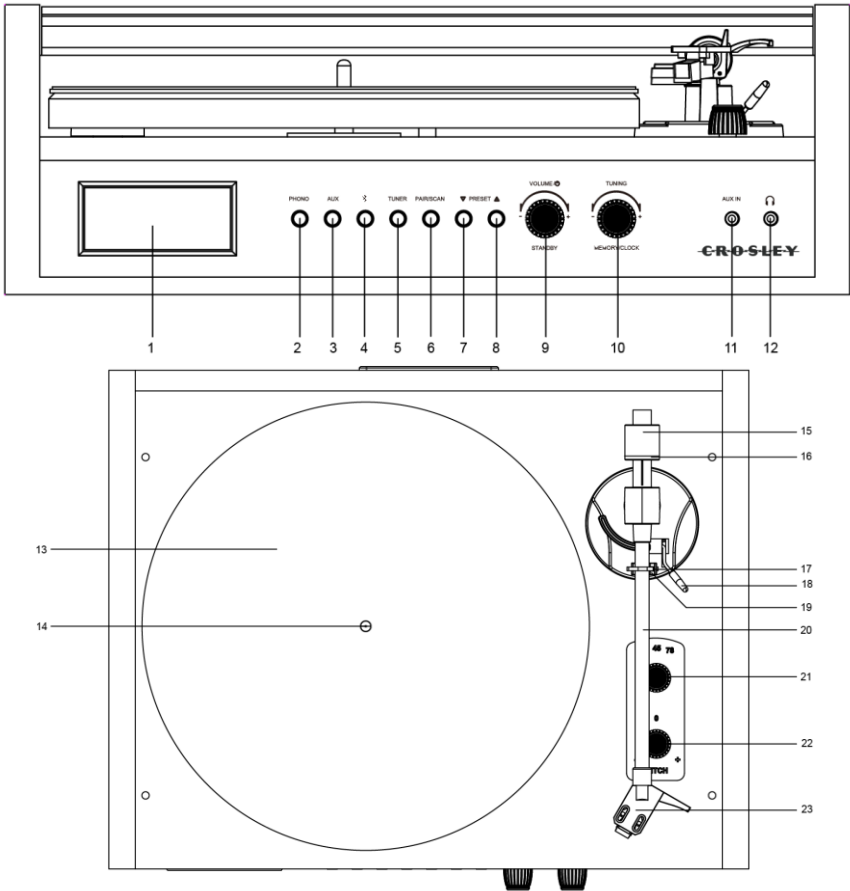

- | | |
|---|---|
| 1. Pantalla LCD | 12. Conector de auriculares |
| 2. Botón Phono | 13. Bandeja del tocadiscos |
| 3. Botón Aux | 14. Eje del tocadiscos |
| 4. Botón Bluetooth | 15. Contrapeso del brazo del tocadiscos |
| 5. Botón de sintonización | 16. Dial de fuerza descendente |
| 6. Botón de emparejar / escanear | 17. Broche de sujeción |
| 7. Botón de retroceso preestablecido | 18. Palanca del brazo |
| 8. Botón de avance preestablecido | 19. Soporte del brazo del tocadiscos |
| 9. Perilla de volumen Encendido/Apagado | 20. Brazo del tocadiscos |
| 10. Perilla de sintonización | 21. Selector de velocidad |
| 11. Conector de entrada auxiliar | 22. Control de tono |
| | 23. Portacápsula |

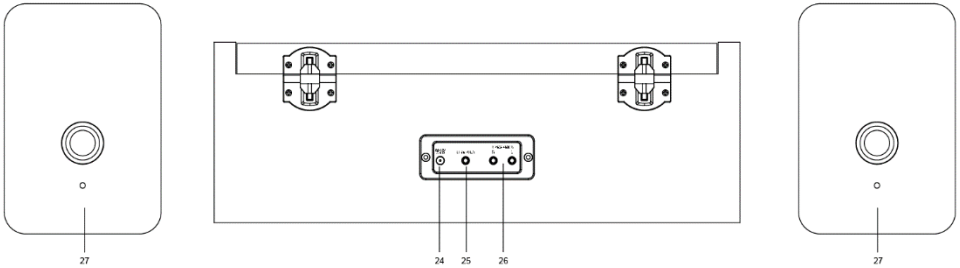

24. Conector de alimentación
25. Conector de entrada

26. Conectores Parlantes
27. Parlantes

Instalación inicial

Instalación indispensable

1. Coloque la unidad en una superficie plana y nivelada. El lugar seleccionado debe ser estable y estar libre de vibraciones.
2. Quite la banda de sujeción que sostiene el brazo del tocadiscos.
3. Coloque el cobertor deslizante sobre la bandeja del tocadiscos.
4. Conecte el adaptador de alimentación al conector de alimentación de la unidad.
5. Conecte el transformador al conector de alimentación de la unidad.

Nota: No enchufe el transformador a un tomacorriente hasta terminar de ensamblar las partes. Antes de encender el equipo, vuelva a asegurarse de que todos los ajustes de conexión estén correctos. Siempre apague la unidad al conectarla o desconectarla.

Instalación de la bandeja y la correa del tocadiscos

1. Coloque la bandeja a través del eje del tocadiscos y luego gírela hasta que observe la polea de motor de accionamiento a través de la ventana que se encuentra en la esquina superior derecha.
2. Tome con cuidado la correa de transmisión y colóquela alrededor de la ranura de la polea de motor.

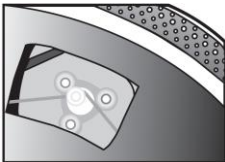

Ajuste del Contrapeso del brazo del tocadiscos para la Presión de la aguja fonográfica

1. Quite el protector de la aguja fonográfica de la cápsula y evite tocar la punta de la aguja fonográfica durante el ajuste.
2. Suelte broche de sujeción del **brazo del tocadiscos**, sostenga suavemente el brazo y aléjelo del **Soporte del brazo**. En este momento, el brazo del tocadiscos está desequilibrado y puede balancearse libremente.
3. Mientras sostiene con delicadeza el brazo del tocadiscos, gire con cuidado el **Contrapeso** hacia la parte delantera del tocadiscos hasta que el brazo esté equilibrado en sentido horizontal y se mueva libremente sobre la bandeja sin que la aguja fonográfica toque la superficie del disco.
4. Vuelva a colocar el brazo del tocadiscos en el **Soporte del brazo** y trabe el **Broche de sujeción**.
5. Mientras el contrapeso se mantenga estable sin girar, gire con cuidado solamente el **Dial de fuerza descendente** hasta que el "0" en el dial esté alineado con la línea central marcada en la parte superior del brazo del tocadiscos.
6. Gire el contrapeso junto con el dial de fuerza descendente en sentido antihorario (si se mira desde la parte delantera del tocadiscos) hasta que el dial muestre el valor de presión recomendado para la aguja fonográfica.

Nota: La presión recomendada para la cápsula instalada de fábrica es de 3.5g. El cartucho solo alcanza 2 g. Deberá realizar 1 rotación y convertirlo en 1.5 completas para alcanzar 3.5 g.

Configuración del reloj

La configuración manual del reloj solo se puede hacer en modo de espera.

1. En el modo de espera, pulsación larga presionado el perilla de sintonización.
2. Gire la perilla de sintonización para ajustar entre la configuración 12 o 24. Presione el perilla de sintonización para confirmar.
3. Gire el perilla de sintonización para cambiar los dígitos de la hora a la hora correcta. Presione el perilla de sintonización para confirmar.
4. Gire el perilla de sintonización para cambiar los dígitos de los minutos al minuto correcto. Presione el perilla de sintonización para confirmar.

Conexión del sistema estéreo

Quando se utilizan como salida de línea, los conectores generan señales analógicas de nivel de línea y se pueden conectar directamente con un par de parlantes o en la entrada correspondiente de su sistema estéreo.

Conexión de entrada auxiliar

Puede conectar un dispositivo de audio a esta unidad y reproducir su música a través de los parlantes. Para hacerlo, presione el botón Aux, conecte el cable auxiliar de 3.5 mm entre su dispositivo de audio y el Conector de entrada auxiliar de esta unidad y comience a reproducir.

Funcionamiento del tocadiscos

1. Presione la Perilla de volumen encendido/apagado para encenderlo.
2. Presione el botón FONO.
3. Ajuste el Interruptor de velocidad según corresponda.
4. Coloque el disco en el tocadiscos. De ser necesario, utilice el Adaptador de 45 rpm.
5. Quite el protector de la aguja fonográfica de su ensamblaje.
Nota: Para evitar los daños de la aguja fonográfica, asegúrese de que el protector esté ubicado correctamente cada vez que mueva o limpie el tocadiscos.
6. Suelte el Broche de sujeción del tocadiscos.
Nota: Cuando el tocadiscos no se utilice, recuerde volver a trabar el broche de sujeción.
7. Use la Palanca del brazo del tocadiscos para levantar el brazo.
8. Mueva suavemente el brazo del tocadiscos sobre el disco en la parte que desea comenzar a reproducir. Ajuste la Palanca del brazo del tocadiscos de vuelta a la posición hacia abajo. El brazo bajará lentamente hacia el disco y se comenzará a reproducir.
9. Cuando el disco termine de reproducirse, utilice la Palanca del brazo del tocadiscos una vez más para levantar el brazo y volver a colocarlo en el Soporte del brazo. Suelte la palanca para permitir que el brazo vuelva a apoyarse sobre su soporte. Para suspender la reproducción, siga los mismos pasos.
10. Trabe el Broche del brazo del tocadiscos para asegurarlo.

Control de tono

La velocidad de la plataforma puede ser aumentado o disminuido en aproximadamente un 10% girando el botón de control de tono. Para aumentar la velocidad, gire la perilla de control de Pitch las agujas del reloj. Para disminuir la velocidad, girar el mando en sentido antihorario.

Reemplazo de la aguja

Quitar la aguja

1. Sostenga suavemente ambos lados de la aguja.
2. Tire suavemente de la aguja hacia adelante y extráigala.

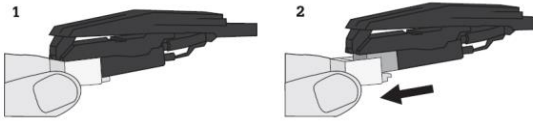

Instalar la aguja

1. Coloque la aguja con la punta hacia abajo.
2. Alinee la parte posterior de la aguja con el cartucho.
3. Vuelva a colocar la aguja en su lugar.

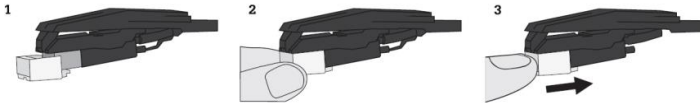

Funcionamiento de Bluetooth

1. Presione el botón Bluetooth . La unidad emitirá un sonido de activación.
2. Active la conexión de Bluetooth en el dispositivo de audio, busque “Crosley CR7017B” y conéctelo.
3. Una vez que el dispositivo quede conectado correctamente, la unidad emitirá un sonido corto de confirmación.
4. Reproduzca música en forma inalámbrica desde el dispositivo hacia la unidad.
5. Durante la reproducción, presione el botón Escanear / Emparejar para reproducir / pausar la música
6. Para saltar a la pista siguiente o anterior, presione el botón de retroceso preestablecido o el botón de avance preestablecido correspondientemente

Nota: Versión de Bluetooth – 5.0

Funcionamiento de la radio

1. Presione el botón Tuner.
2. Gire la perilla de sintonización para la estación de radio deseada.

Para escanear frecuencias automáticamente y almacenarlas como estaciones preestablecidas.

1. Presione el botón Emparejar / Escanear para escanear automáticamente las frecuencias y almacenarlas como estaciones preestablecidas.
2. Presione los botones de retroceso preestablecido y de avance preestablecido para seleccionar estaciones preestablecidas.

Para escanear frecuencias manualmente y almacenarlas como estaciones preestablecidas.

1. Gire la perilla de sintonización para la estación de radio deseada.
2. Presione el botón Tuning y los botones de retroceso preestablecido y de avance preestablecido al preset deseado.
3. Presione el botón Tuning para confirmar y guardar la estación.

Mantenimiento del tocadiscos

1. No toque la punta de la aguja fonográfica con los dedos. Evite golpear la aguja fonográfica con el cobertor para el tocadiscos o con el borde del disco.
2. Limpie la aguja fonográfica con frecuencia con un cepillo suave mediante movimientos de atrás hacia adelante.
3. Limpie los discos para quitarles el polvo o la grasa con un cepillo para limpiar discos y con una solución de limpieza para discos.
4. Limpie la tapa del tocadiscos y el gabinete con un paño de microfibras ligeramente humedecido.

Nota: No utilice otros limpiadores que contengan alcohol, benceno o cualquier otro químico agresivo que pueda dañar la pintura y la terminación del tocadiscos.

**** Crosley ofrece una línea de productos de distintos accesorios de limpieza. Para obtener más información acerca de los productos de limpieza, consulte a un comerciante o visite nuestro sitio web www.crosleyradio.eu.**

Solución de problemas

La unidad no enciende.

- El transformador no está conectado correctamente.
- No hay energía en el tomacorriente.
- Con el fin de ahorrar en el consumo de energía, algunos modelos cumplirán con el estándar de ahorro de energía ERP (productos relacionados con la energía). En el caso de que no se produzca la entrada de audio durante 20 minutos, estos equipos se desactivarán automáticamente. Para volver a encender la unidad y reanudar la reproducción, apáguela y vuelva a encenderla.

El equipo está encendido pero la bandeja no gira.

- El modo tocadiscos no está seleccionado.
- Se ha salido la correa de transmisión del tocadiscos.

El tocadiscos gira pero no emite sonidos o los sonidos no son lo suficientemente fuertes.

- El protector de la aguja fonográfica aún está colocado.
- La palanca levanta el brazo del tocadiscos.
- El Interruptor interno/externo está en la posición incorrecta.
- Los auriculares están conectados.

Declaraciones de la FCC

Este dispositivo cumple con la Sección 15 de las reglas de la Comisión Federal de Comunicaciones (FCC). El uso de este equipo está sujeto a las dos condiciones siguientes:

(1) Este dispositivo no causa interferencia perjudicial y

(2) este dispositivo debe aceptar cualquier interferencia recibida, incluso interferencia que pueda causar un funcionamiento no deseado.

Nota: Este equipo se verificó y se comprobó que cumple con los límites para un dispositivo digital clase B, conforme a la Sección 15 de las reglas de la Comisión Federal de Comunicaciones (FCC). Estos límites están diseñados para brindar una protección razonable frente a interferencia perjudicial en un establecimiento residencial. Este equipo genera, usa y puede irradiar energía de radiofrecuencia y, si no se instala y utiliza siguiendo las instrucciones, puede causar interferencia perjudicial a las radiocomunicaciones. Sin embargo, no existe garantía de que la interferencia no ocurrirá en una instalación en particular. Si este equipo causa interferencia perjudicial a las radiocomunicaciones o a la recepción televisiva, lo que se puede determinar al encender y apagar el equipo, se recomienda que el usuario intente corregir la interferencia mediante una o más de las siguientes medidas:

-Reorientar o reubicar la antena de recepción.

-Aumentar la separación entre el equipo y el receptor.

-Conectar el equipo a una toma en un circuito diferente del circuito en el que está conectado el receptor.

-Consultar al proveedor o a un técnico con experiencia en radio/TV para obtener ayuda.

Nota: El Beneficiario no es responsable de cualquier cambio o modificación que no tenga la aprobación expresa de la parte responsable del cumplimiento. Estas modificaciones podrían anular la autoridad del usuario para operar el equipo.

El dispositivo ha sido evaluado para cumplir con el requisito general de exposición a RF.

Para mantener el cumplimiento de las pautas de exposición a RF de la FCC, la distancia debe ser de al menos 20 cm entre el radiador y su cuerpo, y debe estar totalmente soportada por las configuraciones de instalación y operación del transmisor y su(s) antena(s).

DECLARACIÓN DE CONFORMIDAD SIMPLIFICADA DE EU

Por la presente, Modern Marketing Concepts Inc., que opera bajo la denominación comercial de Crosley Brands, declara que el tipo de equipo de radio cumple con la Directiva 2014/53/UE. El texto completo de la declaración de conformidad de la UE está disponible en la siguiente dirección de Internet: <http://crosleybrands.com/euDoC>



CR7017B
Platine tourne-disque Coda
Manuel d'utilisation

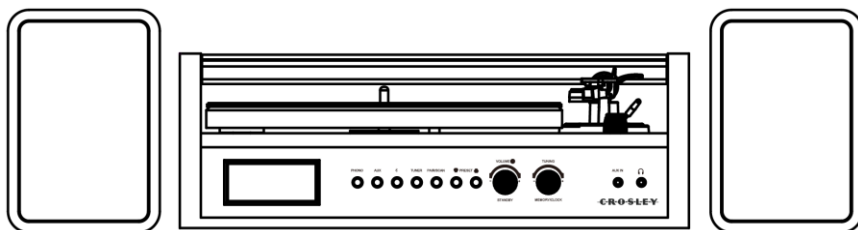

Questions, problèmes, pièces manquantes?
Avant de retourner au magasin, appelez le service client sur
www.crosleyradio.eu,
service@crosleyradio.eu ou +31 (0) 306622470.

Crosley est distribué en Europe par:
SF Distributions BV.
Molensteijn 1-2
3454PT De Meern
les Pays-Bas
www.swordfishandfriend.com

Instructions de sécurité

Veillez lire et comprendre l'intégralité de ce manuel avant d'utiliser ce produit. Conservez ces instructions pour pouvoir les consulter ultérieurement.

1. Ne pas utiliser ce produit près de l'eau.
2. Ce produit doit être alimenté uniquement par le type de source d'alimentation indiqué sur l'étiquette ou dans le présent manuel d'utilisation.
3. Ne pas tenter de modifier le dispositif de sécurité que constitue la fiche polarisée. Une fiche polarisée a deux lames, l'une étant plus large que l'autre. Cette fiche peut être insérée dans une prise électrique d'une seule façon. S'il est impossible d'insérer la fiche complètement dans la prise, inverser la fiche. Si la fiche ne peut toujours pas s'insérer entièrement, contacter un électricien.
4. Faire en sorte que personne ne marche sur le cordon d'alimentation ou que ce dernier ne soit pas pincé, notamment au niveau des fiches, des prises murales et du point de sortie du produit.
5. Ne pas surcharger les prises murales, cordons de rallonge ou prises de courant intégrales, car cela pourrait entraîner un risque d'incendie ou de décharge électrique.
6. Ne jamais pousser d'objets, quelle que soit leur nature, dans les ouvertures, car ils pourraient toucher des points de tension dangereux ou court-circuiter des pièces, ce qui pourrait entraîner un incendie ou une décharge électrique. Ne jamais renverser de liquide, quelle qu'en soit la nature, sur le produit.
7. Ne pas tenter de réparer ce produit vous-même, car couvrir ou ôter des couvercles pourrait vous exposer à une tension dangereuse ou à d'autres dangers. Faire appel à une personne qualifiée pour toutes les réparations.
8. Les changements ou les modifications non approuvés expressément par la partie responsable de la conformité pourraient annuler le droit de l'utilisateur de faire fonctionner le matériel.
9. Ne pas utiliser d'accessoires non recommandés par le fabricant du produit, car ils pourraient causer des dommages.
10. Il est important de déplacer avec prudence le produit s'il se trouve sur un chariot. Les arrêts brusques, une force excessive et les surfaces inégales peuvent entraîner le retournement du produit sur un chariot.
11. Des fentes et ouvertures sont présentes dans le boîtier pour la ventilation, pour assurer un fonctionnement fiable du produit et pour le protéger d'une surchauffe. Ne pas bloquer ou couvrir ces ouvertures.
12. Débrancher le produit pendant un orage ou lorsqu'il est inutilisé pendant une période prolongée.

Contenu de la trousse

Avant de jeter les emballages, veuillez les passer en revue minutieusement et vérifier que vous avez les éléments suivants fournis dans cette trousse :

- Tourne-disque
- Tapis antidérapant du tourne-disque
- Adaptateur 45 tours
- Câble d'entrée auxiliaire de 3,5 mm
- Adaptateur d'alimentation
- Haut-parleur
- Contrepoids du bras de lecture

Veuillez contacter le service à la clientèle de Crosley s'il manque des accessoires dans la trousse. **Conservez les emballages d'origine pour procéder à un échange ou à un retour.**

Spécifications

Alimentation	Adaptateur c.c., sortie c.c. 12 V 2,0 A
Consommation électrique	25 W
Haut-parleur	3" 4Ω, 15W x 2, 1" 8Ω, 5W x2
Vitesse du tourne-disque	33 ¹ / ₃ , 45, 78 T/M
Aiguille de rechange	Crosley NP15

Remarque :

- *La conception et les spécifications sont sujettes à modification sans préavis.*
- **Pour contribuer à économiser de l'énergie, certains modèles se conformeront à la norme d'économie d'énergie ERP (Energy-Related Products). En l'absence d'entrée audio pendant 20 minutes, l'alimentation se coupera automatiquement. Pour rétablir l'alimentation en courant et reprendre la lecture, vous devrez éteindre l'appareil puis le rallumer.**

Description du produit

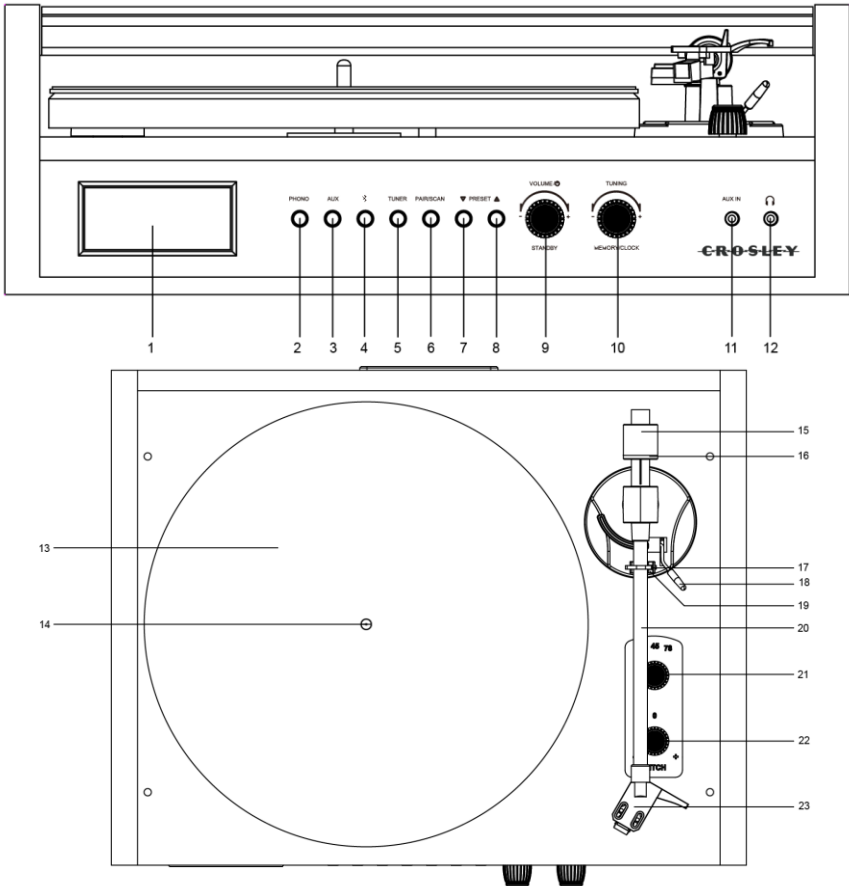

1. Affichage LCD
2. Bouton Phono
3. Bouton Aux
4. Bouton Bluetooth
5. Bouton de syntonisation
6. Bouton Pair/Scan
7. Bouton de retour prédéfini
8. Bouton avant prédéfini
9. Bouton ON/OFF du volume
10. Bouton de syntonisation
11. Prise d'entrée aux
12. Prise pour casque d'écoute

13. Plateau du tourne-disque
14. Broche du tourne-disque
15. Contrepoids du bras de lecture
16. Disque gradué de la force d'appui
17. Attache de retenue
18. Levier du bras de lecture
19. Support du bras de lecture
20. Bras de lecture
21. Sélecteur de vitesse
22. Variateur de vitesse
23. Porte-cellule

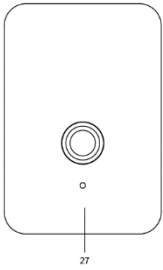

24. Prise d'alimentation
25. Prise d'entrée

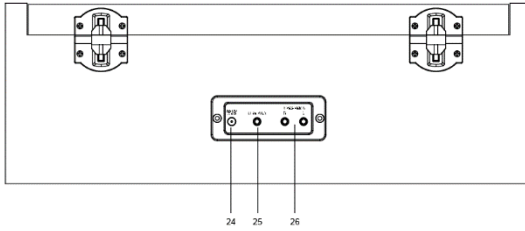

26. Prises Haut-parleurs
27. Haut-parleurs

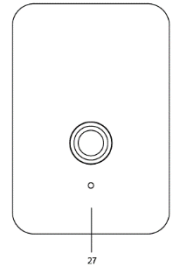

Configuration initiale

Configuration de base

1. Placez l'appareil sur une surface plane. L'emplacement choisi doit être stable et sans vibration.
2. Retirez l'attache qui retient le bras de lecture.
3. Placez le tapis antidérapant sur le plateau du tourne-disque.
4. Conecte los altavoces a las tomas de altavoces en la parte posterior de la unidad.
5. Branchez d'alimentation l'adaptateur à la prise d'alimentation de l'appareil.

Remarque : Ne branchez pas d'alimentation l'adaptateur à la prise avant la fin du montage. Avant d'allumer l'appareil, vérifiez à nouveau que tous les paramètres des branchements sont corrects. Mettez toujours l'appareil hors tension lorsque vous effectuez ou supprimez des branchements.

Configuration du plateau du tourne-disque et de la courroie

1. Passez le plateau par la broche du tourne-disque, puis faites pivoter le plateau jusqu'à voir la poulie du moteur à entraînement par la fenêtre dans l'angle supérieur droit.
2. Attrapez soigneusement la courroie d'entraînement et positionnez-la autour de l'encoche de la poulie du moteur.

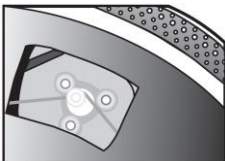

Ajustement du contrepoids du bras de lecture pour la pression du stylet

1. Retirez la protection du stylet de la cartouche et évitez de toucher l'extrémité du stylet pendant l'ajustement.
2. Ouvrez l'**attache de retenue** du bras de lecture, maintenez doucement le bras de lecture et éloignez-le de son **support**. Le bras de lecture est alors déséquilibré et peut osciller librement.
3. Tout en tenant délicatement le bras de lecture, faites pivoter doucement le **contrepoids** vers l'avant du tourne-disque jusqu'à ce que le bras de lecture soit équilibré horizontalement et puisse se maintenir librement au-dessus du plateau sans que le stylet n'en touche la surface.
4. Remplacez le bras de lecture sur le **support du bras de lecture** et verrouillez l'**attache de retenue**.
5. Tout en maintenant fermement le contrepoids sans le faire pivoter, tournez uniquement la **balance à cadran de la force de portance négative** avec précaution jusqu'à ce que le « 0 » inscrit sur l'échelle s'aligne avec la ligne de centre marquée le long du haut du bras de lecture.
6. Faites pivoter le contrepoids, y compris la balance à cadran de la force de portance négative, dans le sens inverse des aiguilles d'une montre (comme vu depuis l'avant du tourne-disque) jusqu'à ce que la balance affiche la valeur de pression recommandée pour le stylet.

Remarque : La pression recommandée pour la cartouche installée en usine est 3,5g. La cartouche ne va pas au-delà de 2 g. Vous devrez faire une rotation complète puis rotation le à 1,5 g pour atteindre 3,5 g.

Configuration de l'horloge

Le réglage manuel de l'horloge ne peut être effectué qu'en mode STANDBY.

1. En mode STANDBY, appuyez longuement sur le bouton de syntonisation.
2. Tournez le bouton de syntonisation pour régler entre 12 ou 24. Appuyez sur le bouton de syntonisation pour confirmer.
3. Tournez le bouton de syntonisation pour changer les chiffres des heures à l'heure correcte. Appuyez sur le bouton de syntonisation pour confirmer.
4. Tournez le bouton de syntonisation pour changer les chiffres des minutes à la bonne minute. Appuyez sur le bouton de syntonisation pour confirmer.

Branchement du système stéréo

Lorsqu'elles sont utilisées comme sortie de ligne, les prises haut-parleurs émettent des signaux de niveau de ligne analogique et peuvent être connectées directement à une paire de haut-parleurs actifs ou l'entrée appropriée de votre système stéréo.

Branchement de l'entrée Aux

Vous pouvez brancher un périphérique audio à cet appareil afin d'écouter de la musique avec vos écouteurs. Pour cela, appuyez sur le bouton Aux, branchez le câble auxiliaire 3,5 mm entre votre périphérique audio et la prise d'entrée Aux de cet appareil et commencez à écouter de la musique.

Utilisation du tourne-disque

1. Appuyez le bouton On/Off du volume pour mettre l'appareil sous tension.
2. Appuyez sur le bouton PHONO.
3. Réglez le sélecteur de vitesse en conséquence.
4. Placez le disque sur le tourne-disque. Utilisez l'adaptateur 45 tours si besoin.
5. Retirez la protection du stylet de son assemblage.
Remarque : Pour éviter d'endommager le stylet, vérifiez que la protection intégrée du stylet est bien en place lorsque vous déplacez ou nettoyez le tourne-disque.
6. Relâchez l'attache de retenue du bras de lecture.
Remarque : Lorsque vous n'utilisez pas le tourne-disque, n'oubliez pas de verrouiller à nouveau l'attache de retenue.
7. Utilisez le levier du bras de lecture pour soulever le bras de lecture.
8. Déplacez doucement le bras de lecture au-dessus du disque, là où vous souhaitez commencer la lecture. Abaissez le levier du bras de lecture. Le bras de lecture descendra doucement sur le disque et commencera la lecture.
9. Lorsque la lecture du disque est terminée, utilisez à nouveau le levier du bras de lecture pour soulever le bras de lecture et le remettre sur le support du bras de lecture. Relâchez le levier pour reposer le bras de lecture sur son support. Pour interrompre la lecture, répétez les mêmes étapes.
10. Verrouillez l'attache du bras de lecture pour retenir le bras de lecture.

Variateur de vitesse

La vitesse de platine peut être augmentée ou diminuée d'environ 10% en faisant tourner le bouton de commande de hauteur. Pour augmenter la vitesse, tourner le Pitch Control Knob dans le sens horaire. Pour réduire la vitesse, tournez le bouton dans le sens antihoraire.

Remplacement de l'aiguille

Retrait de l'aiguille

1. Tenez doucement les deux côtés de l'aiguille.
2. Tirez doucement l'aiguille vers l'avant et retirez-la.

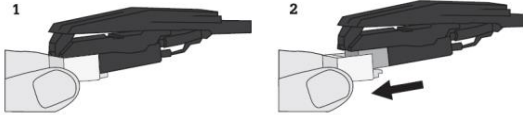

Installation de l'aiguille

1. Positionnez l'aiguille avec la pointe vers le bas.
2. Alignez l'arrière de l'aiguille avec la cartouche.
3. Remettez l'aiguille en place.

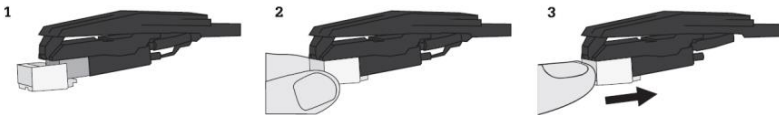

Utilisation du Bluetooth

1. Appuyez sur le bouton Bluetooth ; l'unité émettra un son d'activation.
2. Activez la fonction Bluetooth de votre appareil audio, recherchez « Crosley CR7017B » et associez l'appareil.
3. Une fois votre appareil associé à l'unité, celle-ci émettra un bref son de confirmation.
4. Lire et diffuser de la musique en continu de votre appareil sur l'unité.
5. Pendant la lecture, appuyez sur le bouton Scan / Pair pour lire / mettre en pause la musique.
6. Pour passer à la piste suivante ou précédente, appuyez sur le bouton de pré-réglaage arrière ou le bouton de pré-réglaage avant en conséquence.

Remarque : Versions de Bluetooth – 5.0

Utilisation de la radio

1. Appuyez sur le bouton Tuner.
2. Tournez le bouton de réglage de la station de radio souhaitée.

Pour balayer automatiquement les fréquences et les stocker en tant que stations préréglées.

1. Appuyez sur le bouton Pair / Scan pour rechercher automatiquement les fréquences et les enregistrer en tant que stations préréglées.
2. Appuyez sur les boutons de retour préréglé et avant prédéfini pour sélectionner les stations présélectionnées.

Pour balayer manuellement les fréquences et les stocker en tant que stations préréglées.

1. Tournez le bouton de réglage de la station de radio souhaitée.
2. Appuyez sur le bouton Tuning et sur les boutons de retour préréglé et avant prédéfini pour le préréglage souhaité.
3. Appuyez sur le bouton Tuning pour confirmer et enregistrer la station.

Entretien du tourne-disque

1. Ne pas toucher l'extrémité du stylet avec vos doigts. Éviter de cogner le stylet sur le tapis du tourne-disque ou le bord du disque.
2. Nettoyer souvent le stylet avec une brosse douce dans un mouvement d'arrière vers l'avant uniquement.
3. Nettoyer les disques pour retirer la poussière ou la graisse avec une brosse de nettoyage pour disque et une solution nettoyante pour disque.
4. Nettoyer le couvercle du tourne-disque et le boîtier du tourne-disque avec un chiffon microfibre légèrement humide.

Remarque : Ne pas utiliser d'autre nettoyant contenant de l'alcool, du benzène ou tout autre produit chimique nocif qui pourrait endommager la peinture et la finition du tourne-disque.

**** Crosley propose toute une gamme d'accessoires de nettoyage.**

Veillez contacter votre détaillant ou consulter notre site Web

www.crosleyradio.eu pour obtenir plus d'informations sur les produits de nettoyage.

Dépannage

L'appareil ne s'allume pas

- L'adaptateur d'alimentation n'est pas branché correctement.
- Aucune alimentation au niveau de la prise électrique.
- Pour contribuer à économiser de l'énergie, certains modèles se conformeront à la norme d'économie d'énergie ERP (Energy-Related Products). En l'absence d'entrée audio pendant 20 minutes, l'alimentation se coupera automatiquement. Pour rétablir l'alimentation en courant et reprendre la lecture, éteignez l'appareil puis rallumez-le.

L'appareil est allumé, mais le plateau ne tourne pas

- La courroie d'entraînement du tourne-disque a glissé.
- Un câble d'entrée Aux est branché à la prise d'entrée Aux, débranchez-le.

Le tourne-disque tourne, mais il n'y a pas de son ou le son n'est pas suffisamment fort.

- La protection du stylet n'a pas été enlevée.
- Le bras de lecture est soulevé par le levier.
- Le casque d'écoute est branché.

Déclarations relatives à la FCC

Cet appareil est conforme à la partie 15 des règles de la FCC. Son fonctionnement est assujéti aux deux conditions suivantes :

(1) Cet appareil ne peut causer des interférences nuisibles et

(2) cet appareil doit accepter toute interférence reçue, y compris celles susceptibles de causer un fonctionnement indésirable.

Remarque : Ce matériel a été testé et jugé en conformité avec les limites pour un appareil numérique de Classe B, conformément à la partie 15 des règles de la FCC. Ces limites ont été établies pour offrir une protection raisonnable contre l'interférence nuisible dans une installation résidentielle. Cet appareil produit, utilise et peut émettre de l'énergie de fréquence radio et, s'il n'est pas installé et utilisé conformément aux instructions, il peut provoquer de l'interférence nuisible aux communications radio. Toutefois, il n'existe aucune garantie qu'il n'y aura pas d'interférence dans une installation particulière. Si ce matériel cause de l'interférence nuisible à la réception radio ou de télévision, qui peut être déterminée en allumant et en éteignant le matériel, il est conseillé à l'utilisateur de tenter de remédier à l'interférence par l'un ou plusieurs des moyens suivants :

– Réorienter ou déplacer l'antenne de réception.

– Augmenter la distance entre le matériel et le récepteur.

– Brancher le matériel à une prise sur un circuit différent de celui du récepteur.

– Consulter le détaillant ou un technicien de radios ou de téléviseurs qualifié pour obtenir de l'aide.

Remarque : Le concessionnaire n'est pas responsable des modifications qui ne sont pas expressément approuvées par la partie responsable de la conformité. De telles modifications pourraient annuler l'autorité de l'utilisateur à utiliser l'équipement.

L'appareil a été évalué pour respecter les exigences générales en matière d'exposition aux RF.

Pour assurer la conformité aux directives de la FCC en matière d'exposition aux radiofréquences, la distance doit être d'au moins 20 cm entre le radiateur et votre corps et être entièrement soutenue par les configurations de fonctionnement et d'installation de l'émetteur et de ses antennes.

DÉCLARATION DE CONFORMITÉ DE L'EU SIMPLIFIÉE

Par la présente, Modern Marketing Concepts Inc. dba Crosley Brands déclare que le type d'équipement radio est conforme à la directive 2014/53/UE. Le texte intégral de la déclaration de conformité de l'UE est accessible à l'adresse Internet suivante. <http://crosleybrands.com/euDoC>





CR7017B

Manuale d'istruzioni del giradischi Coda

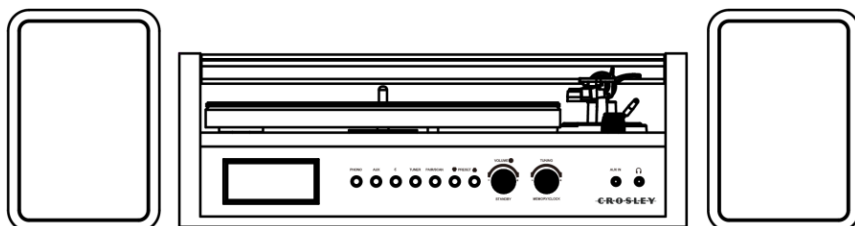

Domande, problemi, parti mancanti?

Prima di tornare al negozio, contattare l'Assistenza Clienti, e
www.crosleyradio.eu, service@crosleyradio.eu o +31 (0) 306622470.

Crosley è distribuito in Europa da:

SF Distributions BV.

Molensteijn 1-2

3454PT De Meern

Paesi Bassi

www.swordfishandfriend.com

Istruzioni per la sicurezza

Leggi e comprendi l'intero manuale prima di utilizzare questo prodotto. Conserva queste istruzioni per consultarle in futuro.

1. Non utilizzare questo prodotto vicino all'acqua.
2. Questo prodotto dovrebbe essere alimentato solo dal tipo di fonte di alimentazione indicata sull'etichetta di marcatura o in questo manuale di istruzioni.
3. Non vanificare lo scopo di sicurezza della spina polarizzata. Una spina polarizzata ha due lame, una più larga dell'altra. Questa spina si inserisce nella presa di corrente in un unico modo. Se non è possibile inserire completamente la spina nella presa, provare a invertire la spina. Se la spina non dovesse ancora inserirsi, contatta il tuo elettricista.
4. Evita che il cavo di alimentazione sia calpestato o schiacciato in particolare in corrispondenza delle spine, delle prese e del punto in cui esce dal prodotto.
5. Non sovraccaricare le prese a muro, le prolunghe o le prese integrali, poiché ciò può comportare un rischio di incendio o di scosse elettriche.
6. Non spingere mai oggetti di qualsiasi tipo all'interno di questo prodotto attraverso le aperture perché potrebbero toccare punti di tensione pericolosi o mandare in cortocircuito parti provocando un incendio o scosse elettriche. Non versare mai liquidi di nessun tipo sul prodotto.
7. Non tentare di riparare questo prodotto da solo poiché l'apertura o la rimozione dei coperchi può esporre a tensioni pericolose o a altri rischi. Rivolgiti al personale qualificato per la manutenzione.
8. Cambiamenti o modifiche a questa unità non espressamente approvati dalla parte responsabile della conformità potrebbero annullare la capacità dell'utente di utilizzare il dispositivo.
9. Non utilizzare accessori non raccomandati dal produttore del prodotto in quanto possono provocare pericoli.
10. Prodotto e carrello dovrebbero essere spostati insieme con cura. Arresti rapidi, una forza eccessiva e superfici irregolari possono far cadere il prodotto dal proprio supporto.
11. Le fessure e le aperture nell'armadio sono fornite per la ventilazione e per assicurare un funzionamento affidabile del prodotto, nonché per proteggerlo dal surriscaldamento. Non ostruire o coprire queste aperture.
12. Scollegare il prodotto durante i temporali o quando non viene utilizzato per lunghi periodi di tempo.

Articoli presenti nella confezione

Prima di buttare via qualsiasi materiale d'imballaggio, controlla bene e verifica di aver trovato i seguenti componenti nella confezione:

- Giradischi
- Tappetino anti-scivolo per giradischi
- Adattatore 45 GIRI/MIN
- Cavo aux in da 3,5 mm
- Alimentatore di Corrente
- Altoparlanti
- Contrappeso del braccio

Qualora vi siano accessori mancanti nella confezione invitiamo a contattare l'Assistenza Clienti Crosley. **Conserva i materiali di imballaggio originali per lo scambio o la restituzione.**

Specifiche tecniche

Alimentazione	Adattatore di alimentazione DC, uscita DC 12V 2A
Consumo di corrente	25W
Altoparlante	3" 4Ω, 15W x 2, 1" 8Ω, 5W x2
Velocità del giradischi	33 $\frac{1}{3}$, 45, 78
RPM Puntina sostitutiva	Crosley NP15

Nota:

Il design e le specifiche sono soggette a cambiamenti senza preavviso.

Per contribuire al risparmio energetico, alcuni modelli sono conformi allo standard di risparmio energetico ERP. Qualora non vi sia ingresso audio per 20 minuti, l'alimentazione del dispositivo verrà disattivata. Per riattivare il dispositivo e riprendere la riproduzione sarà necessario spegnere l'interruttore e riaccenderlo.

Descrizione del Prodotto

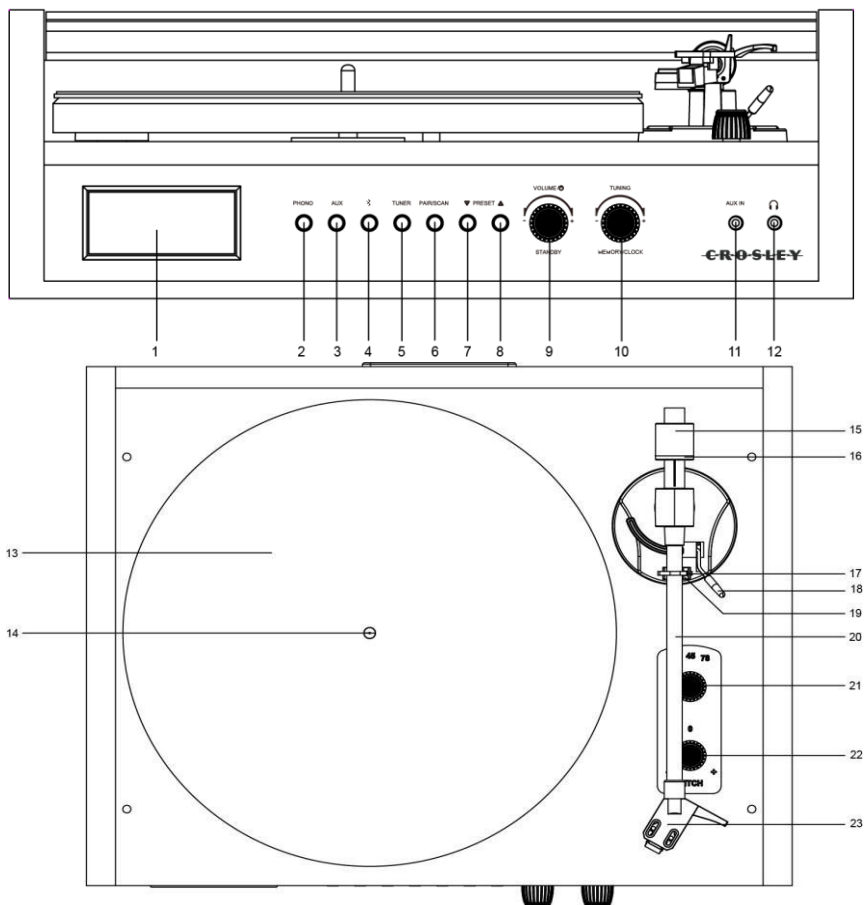

- | | |
|---------------------------------|---|
| 1. Display LCD | 14. Perno del giradischi |
| 2. Pulsante Phono | 15. Contrappeso del braccio |
| 3. Pulsante Aux | 16. Quadrante della scala del carico d'appoggio |
| 4. Pulsante Bluetooth | 17. Clip di tenuta del braccio |
| 5. Pulsante Radio | 18. Leva del braccio |
| 6. Pulsante Abbina/Scansiona | 19. Posizione di Riposo del braccio |
| 7. Pulsante Traccia Indietro | 20. Braccio |
| 8. Pulsante Traccia Avanti | 21. Selettore di velocità |
| 9. Pulsante del volume ON/OFF | 22. Controllo del beccheggio |
| 10. Manopola di sintonizzazione | 23. Copertura superiore |
| 11. Jack aux in | |
| 12. Jack delle cuffie | |
| 13. Piatto del giradischi | |

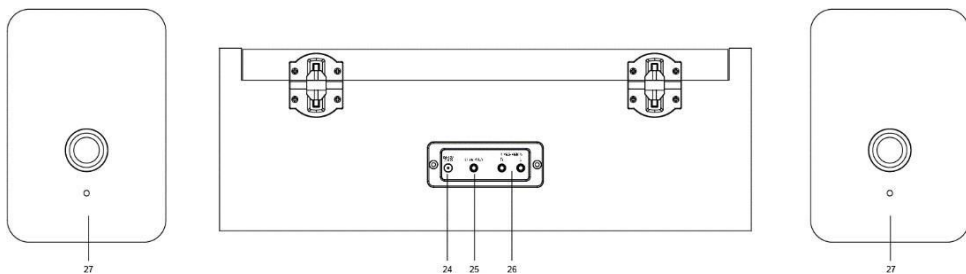

24. Cavo di alimentazione
25. Jack di uscita linea

26. Jack per altoparlanti
27. Altoparlanti

Configurazione iniziale

Impostazione essenziale

1. Posiziona l'unità su una superficie piana e livellata. La posizione scelta dovrebbe essere stabile e priva di vibrazioni.
2. Rimuovi la fascetta presente sul braccio.
3. Posiziona il tappetino di scorrimento sopra al piatto del giradischi.
4. Collega gli altoparlanti ai jack degli altoparlanti sul retro dell'unità.
5. Collega l'adattatore DC al cavo di alimentazione del dispositivo.

Nota: Non collegare l'adattatore di alimentazione DC alla presa di corrente prima di aver completato il montaggio. Prima di accendere, verifica ancora che tutte le impostazioni di connessione siano corrette. Spegni sempre l'alimentazione quando colleghi o scolleghi.

Impostazione del piatto del giradischi e della cinghia

1. Posiziona il piatto tramite il perno del giradischi, quindi ruota il piatto fino a vedere la puleggia del motore di azionamento attraverso la finestra nell'angolo in alto a destra.
2. Prendi con attenzione la cinghia di trasmissione e mettila intorno all'alloggiamento della puleggia del motore.

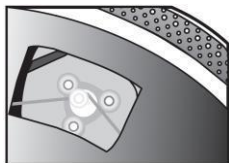

Regolazione del contrappeso del braccio per la pressione della puntina

1. Rimuovi la protezione della puntina dalla cartuccia ed evita di toccare la punta della puntina durante la regolazione.
2. Rilascia la clip di bloccaggio del braccio, tieni delicatamente il braccio e allontanalo dal suo supporto. A questo punto il braccio non è più bilanciato e può oscillare.
3. Ruota con attenzione il contrappeso verso la parte anteriore del giradischi fino a quando il braccio non è bilanciato orizzontalmente e si libra liberamente appena sopra il piatto senza che la puntina ne tocchi la superficie.
4. Riporta il braccio sul suo supporto e blocca la clip di bloccaggio.
5. Tenendo il contrappeso fermo senza applicare alcuna rotazione, ruota attentamente solo la manopola della scala del carico d'appoggio fino a quando lo "0" sulla scala non si allinea con la linea centrale marcata lungo la parte superiore del braccio.
6. Ruota il contrappeso incluso il quadrante della scala del carico d'appoggio in senso antiorario (visto dalla parte anteriore del giradischi) per regolare il valore di pressione raccomandato per la puntina.

Nota: La pressione consigliata per la cartuccia installata in fabbrica è di 3,5g. La cartuccia arriva solo a 2g. Dovrai fare due rotazioni complete per raggiungere i 3,5g.

Configurazione Orologio

La configurazione manuale dell'orologio può essere eseguita solo in modalità STANDBY.

1. In modalità STANDBY, premere a lungo la manopola di sintonizzazione.
2. Ruota la manopola di sintonia per regolare tra l'impostazione 12 o 24 ore. Premi la manopola di sintonizzazione per confermare.
3. Ruotare la manopola di sintonizzazione per modificare le cifre delle ore impostandole sull'ora corretta. Premi la manopola di sintonizzazione per confermare.
4. Ruotare la manopola di sintonizzazione per modificare le cifre dei minuti impostandole sul minuto corretto. Premi la manopola di sintonizzazione per confermare.

Collegamento del sistema stereo

Quando vengono utilizzati come uscita Line, i cavi emettono segnali analogici a livello di linea e possono essere collegati direttamente a una coppia di altoparlanti attivi o all'ingresso del tuo impianto stereo.

Collegamento ingresso AUX

Sarà possibile collegare un dispositivo audio a questa unità e riprodurre la musica attraverso i suoi altoparlanti. Per eseguire questa operazione, collegare il cavo ausiliario da 3,5 mm dal dispositivo audio al jack ausiliario in dell'unità, e avviare la riproduzione.

Funzionamento del giradischi

1. Ruota la manopola del volume On/Off per accendere il dispositivo.
2. Premi il pulsante PHONO.
3. Imposta l'interruttore di velocità come desideri.
4. Metti il disco sul giradischi. Usa l'adattatore 45 GIRI/MIN, se necessario.
5. Rimuovi la protezione della puntina dal gruppo della puntina.
Nota: Per evitare di danneggiare la puntina, assicurati che la protezione inclusa della puntina sia in posizione ogni volta che il giradischi viene spostato o pulito.
6. Rilascia la clip di bloccaggio del braccio.
Nota: Quando il giradischi non è in uso, ricordati di bloccare la clip di bloccaggio.
7. Usa la leva del braccio per sollevare il braccio.
8. Sposta in modo delicato il braccio sul disco nel punto in cui desideri avviare la riproduzione. Regola la leva del braccio fino a riportarla alla posizione abbassata; il braccio scenderà lentamente sul disco e avvierà la riproduzione.
9. Al termine della riproduzione del disco, usa nuovamente la leva del braccio per alzare il braccio e riportarlo nella sua posizione di riposo. Rilascia la leva in modo che il braccio si posizioni sul suo appoggio. Per sospendere la riproduzione, ripeti gli stessi step.
10. Blocca la clip di bloccaggio del braccio per fissare il braccio.

Controllo del beccheggio

Sarà possibile aumentare o ridurre la velocità del giradischi indicativamente del 10% ruotando la Manopola di controllo del beccheggio. Per aumentare la velocità, ruotare la manopola di controllo del beccheggio in senso orario. Per ridurre la velocità, ruotare la Manopola di controllo del beccheggio in senso antiorario.

Sostituzione della puntina

Rimozione della puntina

1. Tieni delicatamente entrambi i lati della puntina.
2. Tira delicatamente la puntina in avanti, poi rimuovila.

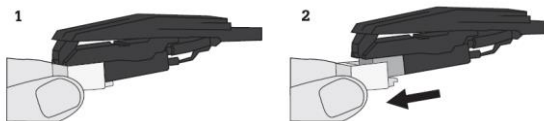

Installazione della puntina

1. Positionnez l'aiguille avec la pointe vers le bas.
2. Alignez l'arrière de l'aiguille avec la cartouche.
3. Remettez l'aiguille en place.

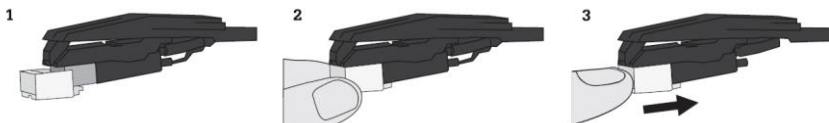

Funzionamento Bluetooth

1. Premere il pulsante Bluetooth Ⓜ , l'unità emetterà un suono di attivazione.
2. Attiva la funzionalità Bluetooth del dispositivo audio, cerca "Crosley CR7017B" ed esegui l'abbinamento.
3. Dopo aver abbinato correttamente il dispositivo all'unità, si sentirà un breve suono di conferma da parte dell'unità stessa.
4. Riproduci e trasmetti musica in streaming dal tuo dispositivo all'unità.
5. Durante la riproduzione, premi il pulsante Scansiona/Abbina per riprodurre/mettere in pausa la musica
6. Per saltare alla traccia successiva o a quella precedente, premi il pulsante Traccia Indietro (Backward) oppure Traccia Avanti (Forward) corrispondente.

Nota: Versione Bluetooth – 5.0

Funzionamento della radio

1. Premi il pulsante Radio.
2. Ruota la manopola di sintonizzazione fino a raggiungere la stazione radio desiderata.

Per scansionare automaticamente le frequenze e memorizzarle come stazioni preimpostate.

1. Premi il pulsante Abbina/Scansiona per scansionare automaticamente le frequenze e memorizzarle come stazioni preimpostate.
2. Premi i pulsanti Traccia Indietro e Traccia Avanti per selezionare le stazioni preselezionate.

Per scansionare manualmente le frequenze e memorizzarle come stazioni preimpostate.

1. Ruota la manopola di sintonizzazione fino a raggiungere la stazione radio desiderata.
2. Premi la manopola di sintonizzazione e i pulsanti Traccia Indietro e Traccia Avanti fino alla preimpostazione desiderata.
3. Premi la manopola di sintonizzazione per confermare e salvare la stazione.

Manutenzione del giradischi

1. Non toccare la punta della puntina con le dita. Evita di far urtare la puntina sul tappetino del giradischi o sul bordo di un disco.
2. Pulisci frequentemente la puntina con una spazzola morbida con un movimento solo da dietro verso avanti.
3. Pulisci i dischi per eliminare la polvere o il grasso con una spazzola e una soluzione per la pulizia dei dischi.
4. Pulisci il coperchio e il mobile del giradischi con un panno in microfibra leggermente inumidito.

Nota: Non usare detersivi che contengano alcool, benzene o altre sostanze chimiche aggressive, che potrebbero danneggiare la vernice e la finitura del giradischi.

***Crosley offre una linea di prodotti con diversi accessori per la pulizia. Rivolgiti al tuo rivenditore o visita il nostro sito [web](http://www.crosleyradio.eu) www.crosleyradio.eu per ulteriori informazioni sui prodotti per la pulizia.**

Risoluzione dei problemi

Non c'è alimentazione

L'adattatore di alimentazione non è collegato correttamente.

Non c'è corrente alla presa di corrente.

Per contribuire al risparmio energetico, alcuni modelli sono conformi allo standard di risparmio energetico ERP. Qualora non vi sia ingresso audio per 20 minuti, l'alimentazione del dispositivo verrà disattivata. Per riattivare il dispositivo e riprendere la riproduzione, spegnere l'interruttore e riaccenderlo.

L'alimentazione funziona, ma il piatto non si accende

La cinghia di trasmissione del giradischi è sciolta fino a togliersi.

Un cavo aux in è inserito nella presa aux in, scollegalo.

Il giradischi gira, ma non c'è suono, o il suono non è abbastanza forte

La protezione della puntina è ancora al proprio posto.

Il braccio è sollevato dalla leva.

Le cuffie sono collegate.

Dichiarazioni FCC

Questo dispositivo è conforme alla Sezione 15 delle norme FCC. Il funzionamento è soggetto alle seguenti due condizioni:

- (1) Questo dispositivo non può provocare interferenze dannose; e
- (2) Questo dispositivo deve accettare qualsiasi interferenza nociva, comprese quelle che possono causare funzionamenti indesiderati.

Nota: Questa apparecchiatura è stata testata e trovata conforme ai limiti per un dispositivo digitale di Classe B, secondo la parte 15 delle norme FCC. Questi limiti sono progettati per fornire una protezione ragionevole contro le interferenze dannose in un'installazione di tipo residenziale. Il dispositivo genera, usa e può emanare energia per frequenze radio e, se non viene installato correttamente e utilizzato in conformità alle istruzioni, potrebbe provocare interferenze dannose alle comunicazioni radio. Tuttavia, non c'è alcuna garanzia che l'interferenza non si verifichi in una particolare installazione. Se questo dispositivo causa interferenze dannose alla ricezione radiofonica o televisiva, che possono essere determinate accendendo e spegnendo l'apparecchio, l'utente è invitato a cercare di correggere l'interferenza adottando una delle seguenti misure:

- Riorientare o riposizionare l'antenna ricevente;
- Aumentare la distanza tra il dispositivo e il ricevitore;
- Collegare il dispositivo a una presa su un circuito diverso rispetto a quello a cui è collegato il ricevitore.
- Contattare il rivenditore o un tecnico radio/TV esperto per ricevere assistenza.

Nota: Il Concessionario non è responsabile per gli eventuali cambiamenti o modifiche non espressamente approvati dal soggetto responsabile della compliance. Le modifiche in questione potrebbero vanificare le possibilità da parte dell'utente di utilizzare il dispositivo. Il dispositivo è stato valutato per soddisfare i requisiti generali di esposizione alle RF. Per mantenere la conformità con le linee guida di esposizione a RF di FCC, la distanza tra il dispositivo emittente e il corpo deve essere di almeno 20 cm e pienamente conforme rispetto alle configurazioni di funzionamento e installazione del trasmettitore e delle sue antenne.

DICHIARAZIONE SEMPLIFICATA DI CONFORMITÀ UE

Con la presente la Modern Marketing Concepts Inc. dba Crosley Brands dichiara che questa tipologia di dispositivo è conforme alla Direttiva 2014/53/UE. Il testo integrale della dichiarazione di conformità UE è reperibile su Internet al seguente indirizzo:

<http://crosleybrands.com/euDoC>



CROSLEY®

CR7017B
Coda
Schallplattenspieler
Handbuch

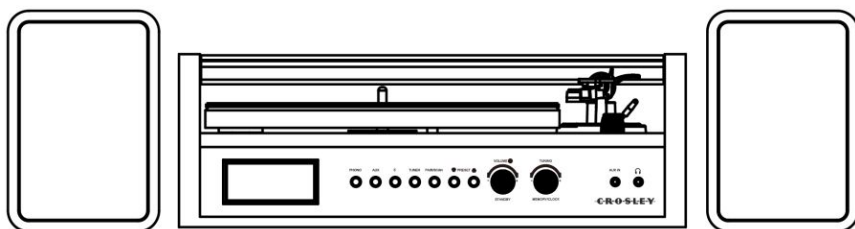

Fragen, Probleme, fehlende Teile?
Wenden Sie sich unter www.crosleyradio.eu an den Kundendienst,
service@crosleyradio.eu oder +31 (0) 306622470.

Crosley wird in Europa vertrieben von:
SF Distributions B.V.
Molensteijn 1-2
3454PT De Meern
Die Niederlande
www.swordfishandfriend.com

Sicherheitshinweise

Lesen und verstehen Sie dieses Handbuch vollständig, bevor Sie das Produkt verwenden. Bewahren Sie dieses Handbuch zum späteren Nachschlagen auf.

1. Verwenden Sie dieses Produkt nicht in der Nähe von Wasser.
2. Dieses Produkt darf nur mit derjenigen Art von Stromquelle betrieben werden, die auf dem Kennzeichnungsetikett oder in diesem Betriebshandbuch angegeben ist.
3. Die Schutzfunktion des Schutzkontaktnetzsteckers darf nicht unwirksam gemacht werden. Ein Schutzkontaktnetzstecker weist zwei Stifte auf, wobei die eine breiter als die andere ist. Dieser Stecker passt nur in einer Richtung in die Steckdose. Wenn Sie den Stecker nicht vollständig in die Steckdose stecken können, versuchen Sie, den Stecker umzudrehen. Sollte der Stecker trotzdem nicht passen, wenden Sie sich an Ihren Elektriker.
4. Achten Sie darauf, das Netzkabel nicht einzuklemmen oder darauf zu treten, insbesondere an Steckern, Steckdosen und an der Stelle, an der es aus dem Gerät austritt.
5. Führen Sie keine Überlast an Wandsteckdosen, Verlängerungskabeln oder integrierten Steckdosen herbei, da dies zu Brand- oder Stromschlaggefahr führen kann.
6. Stecken Sie niemals Gegenstände jeglicher Art durch Öffnungen in dieses Produkt, da diese gefährliche Spannungspunkte berühren oder Teile kurzschließen können, was zu einem Brand oder Stromschlag führen kann. Verschütten Sie niemals Flüssigkeiten jeglicher Art auf das Produkt.
7. Versuchen Sie nicht, dieses Produkt selbst zu warten, da Sie sich beim Öffnen oder Entfernen von Abdeckungen gefährlichen Spannungen oder anderen Gefahren aussetzen können. Überlassen Sie sämtliche Wartungsarbeiten qualifiziertem Servicepersonal.
8. Änderungen oder Modifikationen an diesem Gerät, die nicht ausdrücklich von der für die Einhaltung der Vorschriften verantwortlichen Partei genehmigt wurden, können dazu führen, dass die Berechtigung des Nutzers zum Betrieb des Geräts erlischt.
9. Verwenden Sie keine Anbaugeräte, die nicht vom Produkthersteller empfohlen werden, da sie Gefahren verursachen können.
10. Eine Kombination aus Produkt und Wagen sollte mit Vorsicht bewegt werden. Schnelles Anhalten, übermäßige Kraftaufwendung und unebene Oberflächen können dazu führen, dass die Kombination aus Produkt und Wagen umkippt.
11. Schlitze und Öffnungen im Gehäuse dienen der Belüftung und gewährleisten einen zuverlässigen Betrieb des Produkts. Sie schützen es vor Überhitzung. Diese Öffnungen dürfen nicht blockiert oder abgedeckt werden.
12. Ziehen Sie den Netzstecker bei Gewitter oder wenn Sie das Gerät längere Zeit nicht benutzen.

Gegenstände in diesem Paket

Bevor Sie das Verpackungsmaterial wegwerfen, überprüfen Sie bitte gründlich, ob Sie die folgenden Gegenstände finden, die diesem Paket beiliegen:

- Schallplattenspieler
- Schallplatten-Gleitmatte
- 45 U/min-Adapter
- 3,5 mm Aux-In Kabel
- Netzadapter
- Lautsprecher
- Tonarm Gegengewicht

Wenden Sie sich bitte an den Crosley-Kundendienst, wenn ein Zubehörteil in der Verpackung fehlt. **Bewahren Sie das Originalverpackungsmaterial für Umtausch- oder Rückgabezwecke auf.**

Spezifikationen

Leistung	DC-Netzadapter, DC-Ausgang 12V 2A
Leistungsaufnahme	25W
Lautsprecher	3" 4Ω, 15W x 2, 1" 8Ω, 5W x2
Schallplattenspieler Geschwindigkeit	
33 1/3, 45, 78 RPM Ersatznadel	Crosley NP15

Hinweis:

Design und Spezifikationen können ohne vorherige Ankündigung geändert werden.

Um den Stromverbrauch zu senken, entsprechen einige Modelle dem ERP-Energiesparstandard. Wenn 20 Minuten lang kein Audiosignal anliegt, schaltet sich das Gerät ab. Um die Stromversorgung wieder einzuschalten und die Wiedergabe fortzusetzen, müssen Sie das Gerät aus- und wieder einschalten.

Produktbeschreibung

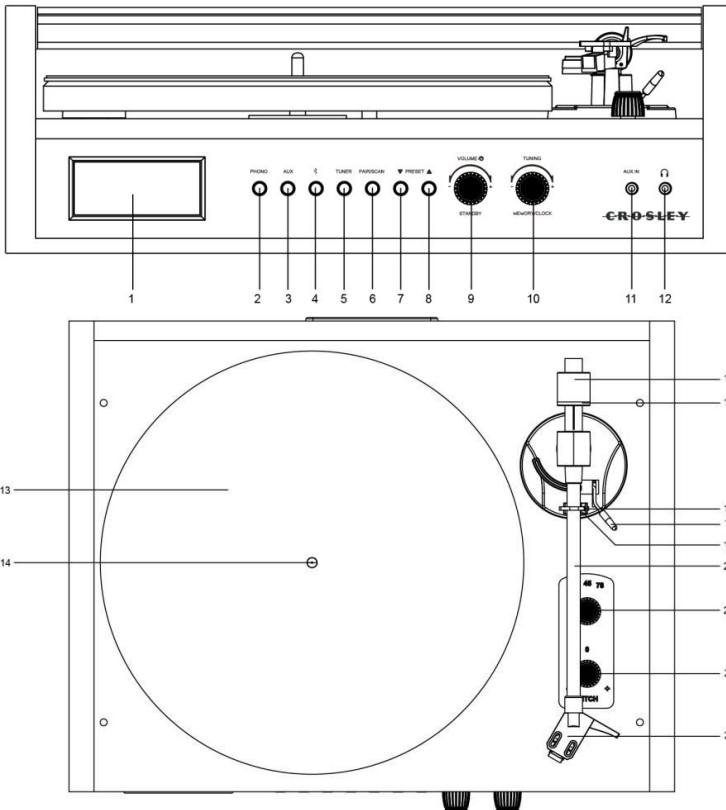

- | | |
|--------------------------------|------------------------------------|
| 1. LCD-Anzeige | 13. Schallplatten-Plattenteller |
| 2. Phono-Taste | 14. Schallplattenspindel |
| 3. Aux-Taste | 15. Tonarm Gegengewicht |
| 4. Bluetooth-Taste | 16. Skalenrad für die Auflagekraft |
| 5. Tuner-Taste | 17. Niederhalteclip |
| 6. Pair/Scan-Taste | 18. Tonarmhebel |
| 7. Voreinstellung Zurück-Taste | 19. Tonarmauflage |
| 8. Preset Vorwärts-Taste | 20. Tonarm |
| 9. ON/OFF-Lautstärketaste | 21. Geschwindigkeitswähler |
| 10. Frequenzregler | 22. Pitch-Steuerung |
| 11. AUX-IN-Buchse | 23. Tonabnehmerkopf |
| 12. Kopfhöreranschluss | |

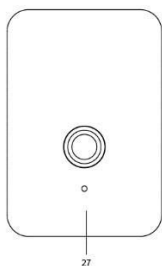

24. Netzbuchse
25. Line Out-Buchse

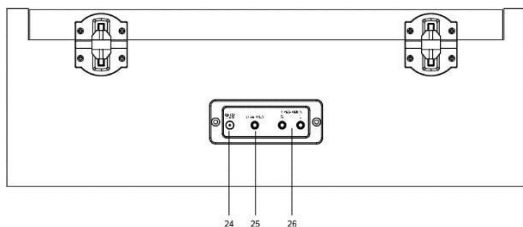

26. Lautsprecherbuchsen
27. Lautsprecher

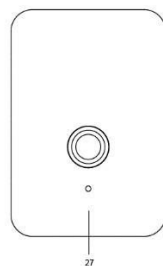

Erstmalige Einrichtung

Wesentliche Einrichtung

1. Stellen Sie das Gerät auf eine ebene, stabile Arbeitsfläche. Der gewählte Standort sollte stabil und frei von Vibrationen sein.
2. Entfernen Sie die Kabelbinder, die den Tonarm halten.
3. Legen Sie die Gleitmatte auf den Schallplatten-Plattenteller.
4. Schließen Sie die Lautsprecher an die Lautsprecherbuchsen an der Rückseite des Geräts an.
5. Schließen Sie das Netzteil an die Netzbuchse des Geräts an.

Hinweis: Stecken Sie den Netzadapter nicht in die Steckdose, bevor die gesamte Montage abgeschlossen ist. Vergewissern Sie sich vor dem Einschalten noch einmal, dass alle Anschlusseinstellungen korrekt sind. Schalten Sie stets die Stromversorgung aus, wenn Sie das Gerät anschließen oder abtrennen.

Plattenteller- und Riemen - Einrichtung

1. Führen Sie den Plattenteller durch die Schallplattenspindel und drehen Sie den Plattenteller, bis Sie die Riemenscheibe des Antriebmotors durch das Fenster in der rechten oberen Ecke sehen.
2. Greifen Sie vorsichtig den Antriebsriemen und legen Sie ihn um den Schlitz der

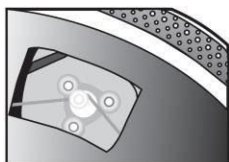

Motorriemenscheibe.

Einstellung des Tonarmgegenwichts für den Abtastdruck

1. Entfernen Sie den Schutz vom Tonabnehmer und vermeiden Sie es, die Nadel beim Einstellen zu berühren.
2. Lösen Sie den **Tonarm-Niederhalteclip**, halten Sie den Tonarm vorsichtig fest und bewegen Sie ihn von der **Tonarmauflage** weg. An diesem Punkt ist der Tonarm unbalanciert und kann frei schwingen.
3. Während Sie den Tonarm vorsichtig festhalten, drehen Sie das **Gegengewicht** vorsichtig in Richtung der Vorderseite des Schallplattenspielers, bis der Tonarm horizontal ausbalanciert ist und frei knapp über dem Plattenteller schwebt, ohne dass die Abtastnadel die Plattentelleroberfläche berührt.
4. Setzen Sie den Tonarm wieder auf die **Tonarmauflage** und verriegeln Sie den **Niederhalteclip**.
5. Halten Sie das Gegengewicht fest, ohne es zu drehen, und drehen Sie vorsichtig nur das Skalenrad für die Auflagekraft, bis die „0“ auf **der Skala** mit der Mittellinie übereinstimmt, die auf der Oberseite des Tonarms markiert ist.
6. Drehen Sie das Gegengewicht einschließlich des Skalenrads für die Auflagekraft gegen den Uhrzeigersinn (von der Vorderseite des Plattenspielers aus gesehen), um den Auflagedruck an die Empfehlungen der Abtastnadel anzupassen.

Hinweis: Der empfohlene Druck für den werkseitig installierten Tonabnehmer beträgt 3,5 g. Der Tonabnehmer reicht nur bis 2 g. Sie müssen eine volle Umdrehung machen und auf 1,5 g einstellen, um 3,5 g zu erreichen.

Uhr einstellen

Die manuelle Einstellung der Uhr kann nur im STANDBY-Modus erfolgen.

1. Drücken Sie im STANDBY-Modus lange auf den Frequenzregler.
2. Drehen Sie am Frequenzregler, um zwischen der Einstellung 12 oder 24 Stunden zu wählen. Drücken Sie den Frequenzregler zur Bestätigung.
3. Drehen Sie am Frequenzregler, um die Stundenziffern auf die richtige Stunde einzustellen. Drücken Sie den Frequenzregler zur Bestätigung.
4. Drehen Sie am Frequenzregler, um die Minutenziffern auf die richtige Minute einzustellen. Drücken Sie den Frequenzregler zur Bestätigung.

Anschluss der Stereoanlage

Bei Verwendung als Line-Ausgang geben die Buchsen analoge Line-Pegel-Signale aus und können direkt mit einem Paar Aktivlautsprecher oder dem entsprechenden Eingang Ihrer Stereoanlage verbunden werden.

Aux-Eingangsanschluss

Sie können ein Audiogerät an dieses Gerät anschließen und Ihre Musik über dessen Lautsprecher wiedergeben. Drücken Sie dazu die Aux-Taste, schließen Sie das 3,5-mm-Aux-Kabel zwischen Ihrem Audiogerät und der Aux-Eingangsbuchse dieses Geräts an und starten Sie die Musikwiedergabe.

Schallplattenbetrieb

1. Drücken Sie den Ein/Aus-Lautstärkeregler, um das Gerät einzuschalten.
2. Drücken Sie dann der PHONO-Taste.
3. Stellen Sie den Geschwindigkeitswähler entsprechend ein.
4. Legen Sie die Schallplatte auf den Plattenteller. Verwenden Sie bei Bedarf den 45 U/min-Adapter.
5. Entfernen Sie den Schutz von der Abtastnadel.
Hinweis: Um Schäden an der Abtastnadel zu vermeiden, stellen Sie sicher, dass der mitgelieferte Abtastnadelschutz angebracht ist, wenn der Schallplattenspieler bewegt oder gereinigt wird.
6. Lösen Sie den Tonarm-Niederhalteclip.
Hinweis: Wird der Schallplattenspieler nicht benutzt, denken Sie daran, den Niederhalteclip wieder zu verschließen.
7. Verwenden Sie den Tonarmhebel, um den Tonarm anzuheben.
8. Bewegen Sie den Tonarm vorsichtig über die Schallplatte zu der Stelle hin, an der die Wiedergabe beginnen soll. Stellen Sie den Tonarmhebel wieder in die untere Position, der Tonarm senkt sich langsam auf die Schallplatte und die Wiedergabe beginnt.
9. Ist die Wiedergabe der Schallplatte beendet, heben Sie den Tonarm mit dem Tonarmlifthebel erneut an und setzen ihn dann wieder in die Tonarmauflage ein. Lassen Sie den Hebel los, sodass der Tonarm wieder zurück zur Auflageposition kehrt. Um die Wiedergabe zu unterbrechen, wiederholen Sie die gleichen Schritte.
10. 10. Verriegeln Sie die Tonarmclip, um den Tonarm zu sichern.

Pitch-Steuerung

Die Schallplattengeschwindigkeit kann durch Drehen des Pitch-Reglers um ca. 10 % erhöht oder verringert werden. Um die Geschwindigkeit zu erhöhen, drehen Sie den Pitch-Regler im Uhrzeigersinn. Um die Geschwindigkeit zu verringern, drehen Sie den Drehknopf gegen den Uhrzeigersinn.

Austausch von Nadeln

Entfernen der Nadel

1. Halten Sie beide Seiten der Nadel vorsichtig fest.
2. Ziehen Sie die Nadel vorsichtig nach vorne und entfernen Sie sie.

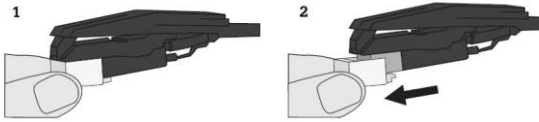

Installieren der Nadel

1. Positionieren Sie die Nadel mit der Spitze nach unten.
2. Richten Sie die Rückseite der Nadel mit dem Tonabnehmer aus.
3. Drücken Sie die Nadel wieder in Position.

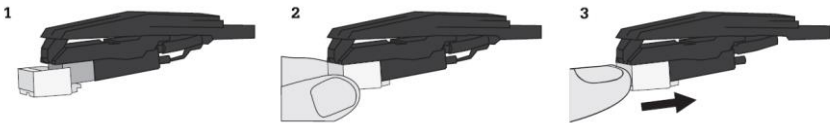

Bluetooth-Betrieb

1. Drücken Sie die Bluetooth-Taste, ☘ Sie sollten hören einen Aktivierungston vom Gerät hören.
2. Schalten Sie die Bluetooth-Funktion Ihres Audiogeräts ein, suchen Sie nach „Crosley CR7017B“ und koppeln Sie es.
3. Sobald Ihr Gerät erfolgreich mit dem Gerät gekoppelt ist, hören Sie einen kurzen Bestätigungston vom Gerät.
4. Streamen Sie Musik von Ihrem Gerät zum anderen Gerät und genießen Sie die Wiedergabe.
5. Drücken Sie während der Wiedergabe die Scan/Pair-Taste, um die Musik abzuspielen/anzuhalten
6. Um zum nächsten oder vorherigen Titel zu springen, drücken Sie die Preset-Vor- oder Rückspultaste.

Hinweis: Bluetooth-Version – 5.0

Radiogerätbetrieb

1. Drücken Sie Radiotaste.
2. Drehen Sie Frequenzregler zum gewünschten Radiosender.

Um Frequenzen automatisch zu suchen und als voreingestellte Sender zu speichern.

1. Drücken Sie die Taste Pair/Scan, um automatisch Frequenzen zu suchen und als voreingestellte Sender zu speichern.
2. Drücken Sie die Presetaste Rückwärts- und Vorwärtssuche, um voreingestellte Sender auszuwählen.

Um Frequenzen manuell zu suchen und als voreingestellte Sender zu speichern.

1. Drehen Sie Frequenzregler zum gewünschten Radiosender.
2. Drücken Sie den Frequenzregler und die Presetaste Rückwärts- und Vorwärtssuche, um das gewünschte Preset einzustellen.
3. Drücken Sie auf den Frequenzregler, um den Sender zu bestätigen und zu speichern.

Wartung Plattenteller

1. Berühren Sie die Spitze der Abtastnadel nicht mit Ihren Fingern. Vermeiden Sie es, mit der Abtastnadel an der Plattentellermatte oder an der Kante einer Schallplatte anzustoßen.
2. Reinigen Sie die Abtastnadel häufig mit einer weichen Bürste, indem Sie sie nur von hinten nach vorne bewegen.
3. Reinigen Sie die Schallplatten mit einer Schallplattenreinigungsbürste und Schallplattenreinigungslösung, um sie von Staub oder Fett zu befreien.
4. Reinigen Sie den Plattenspielerdeckel und das Plattenspielergehäuse mit einem leicht angefeuchteten Mikrofasertuch.

Hinweis: Verwenden Sie keine Reinigungsmittel, die Alkohol, Benzol oder andere scharfe Chemikalien enthalten, die den Lack und die Oberfläche des Schallplattenspielers beschädigen könnten.

**** Crosley bietet eine Produktlinie mit unterschiedlichem Reinigungszubehör an. Bitte fragen Sie Ihren Fachhändler oder besuchen Sie unsere Webseite www.crosleyradio.eu für weitere Informationen zu Reinigungsprodukten.**

Problembehandlung

Kein Strom

Der Netzadapter ist nicht richtig angeschlossen.

Keine Leistung an der Steckdose.

Um den Stromverbrauch zu senken, entsprechen einige Modelle dem ERP-Energiesparstandard. Wenn 20 Minuten lang kein Audiosignal anliegt, schaltet sich das Gerät ab. Um die Stromversorgung wieder einzuschalten und die Wiedergabe fortzusetzen, schalten Sie das Gerät aus und wieder ein.

Der Strom ist eingeschaltet, aber der Plattenteller dreht sich nicht

Der Antriebsriemen des Schallplattenspielers ist abgerutscht.

Ein Aux-In-Kabel ist in die Aux-In-Buchse eingesteckt, ziehen Sie es ab.

Der Plattenspieler dreht sich, aber es gibt keinen Ton, oder der Ton ist nicht laut genug

Der Abtastnadelchutz ist noch angebracht.

Der Tonarm wird mit dem Hebel angehoben.

Die Kopfhörer sind eingesteckt.

FCC-Erklärung

Dieses Gerät erfüllt Teil 15 der FCC-Bestimmungen. Der Betrieb unterliegt den folgenden zwei Bedingungen:

(1) Das Gerät darf keine schädlichen Störungen hervorrufen und

(2) Das Gerät muss unanfällig gegenüber beliebigen empfangenen Störungen sein, einschließlich solcher Störungen, die einen unerwünschten Betrieb verursachen.

Hinweis: Dieses Gerät wurde getestet und entspricht den Grenzwerten für ein digitales Gerät der Klasse B gemäß Teil 15 der FCC-Vorschriften. Die genannten Anforderungen sollen einen angemessenen Schutz gegen gesundheitsgefährdende Strahlungen in Wohngebieten sicherstellen. Dieses Gerät erzeugt, verwendet und kann

Hochfrequenzenergie abstrahlen und kann, wenn es nicht gemäß den Anweisungen installiert und verwendet wird, Störungen der Funkkommunikation verursachen. Es gibt jedoch keine Garantie, dass bei einer bestimmten Installation keine Störungen auftreten. Wenn dieses Gerät den Radio- oder Fernsehempfang stört, was durch Aus- und Einschalten des Geräts festgestellt werden kann, sollte der Benutzer versuchen, die Störung durch eine oder mehrere der folgenden Maßnahmen zu beheben:

- Richten Sie die Empfangsantenne neu aus oder verlegen Sie deren Standort.
- Vergrößern Sie den Abstand zwischen Gerät und Empfänger.
- Schließen Sie das Gerät an eine Steckdose in einem anderen Stromkreis als dem, an den der Empfänger angeschlossen ist.
- Wenden Sie sich an den Händler oder einen qualifizierten Radio-/Fernsehtechniker.

Hinweis: Der Lizenzgeber ist nicht verantwortlich für Änderungen oder Modifikationen, die nicht ausdrücklich von der für die Einhaltung der Vorschriften verantwortlichen Stelle genehmigt wurden. Solche Änderungen können dazu führen, dass der Benutzer die Berechtigung zum Betrieb des Geräts verliert.

Das Gerät wurde so bewertet, dass es die allgemeinen Anforderungen an die HF-Belastung erfüllt.

Um die FCC-Richtlinien zur HF-Belastung einzuhalten, muss der Abstand zwischen dem ausstrahlendem Gerät und Ihrem Körper mindestens 20 cm betragen und durch die Betriebs- und Installationskonfigurationen des Senders und seiner Antenne(n) vollständig unterstützt werden.

VEREINFACHTE EU-KONFORMITÄTSERKLÄRUNG

Hiermit erklärt Modern Marketing Concepts Inc. dba Crosley Brands, dass die

Funkanlage mit der Richtlinie 2014/53/EU konform ist. Der vollständige Text der EUKonformitätserklärung ist unter der folgenden Internetadresse verfügbar: <http://crosleybrands.com/euDoC>





CR7017B
Coda Platenspeler
Handleiding

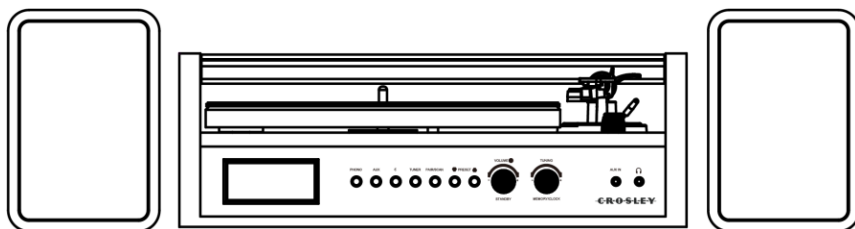

Vragen, problemen of onderdelen die ontbreken?
Neem contact met ons op via onze website www.crosleyradio.eu,
service@crosleyradio.eu of +31 (0) 306622470.

Crosley producten worden in Europa gedistribueerd
door: SF Distributions BV.
Molensteijn 1-2 3454PT
De Meern Nederland
www.swordfishandfriend.com

Veiligheidsinstructie

Zorg ervoor dat u deze handleiding goed leest en begrijpt voordat u het product gebruikt. Bewaar deze handleiding voor toekomstig gebruik.

1. Gebruik dit product niet in de buurt van water.
2. Dit product mag uitsluitend worden gebruikt met het type stroombron dat is aangegeven op het label of in deze handleiding.
3. Probeer in geen geval de veiligheidsvoorzieningen, zoals gepolariseerde stekkers, teniet te doen. Een gepolariseerde plug heeft twee pootjes waarvan er eentje breder is dan de ander. Deze stekker kan slechts op één manier in het stopcontact. Indien het niet lukt om de stekker helemaal in het stopcontact te steken, draai dan de stekker om. Als de stekker dan nog steeds niet past, kunt u contact opnemen met een monteur.
4. Bescherm de stroomkabel goed zodat er niet overheen wordt gelopen en zodat de kabel niet wordt afgeknelde, met name bij stekkers, stekkerdozen, en het punt waar de kabel uit het product komt.
5. Zorg ervoor dat wandcontactdozen, verlengsnoeren of ingebouwde stekkerdozen niet worden overbelast, aangezien dit kan leiden tot brand of een elektrische schok.
6. Duw geen objecten in dit product via de openingen omdat u dan gevaarlijke voltagepunten of spanningspunten kunt raken. Dit kan leiden tot brand of een elektrische schok. Knoei nooit met vloeistoffen op dit product.
7. Probeer dit product niet zelf te repareren want het openen en verwijderen van kappen kan u blootstellen aan gevaarlijk hoge voltages en andere gevaren. Laat service en reparatie over aan daartoe bevoegd personeel.
8. Veranderingen of aanpassingen aan deze apparatuur die niet expliciet zijn goedgekeurd door de partij verantwoordelijk voor naleving, kunnen het recht doen vervallen om dit apparaat te gebruiken.
9. Maak geen gebruik van hulpstukken die niet zijn aanbevolen door de producent van het product omdat ze kunnen leiden tot gevaren.
10. Een mobiel product (combinatie van product en karretje) moet voorzichtig worden verplaatst. Plotseling stoppen, teveel kracht en oneven oppervlakten kunnen ervoor zorgen dat het mobiele product kan kantelen.
11. Gleuven en openingen in de kast zijn bedoeld voor ventilatie en om te zorgen voor een betrouwbare werking van het product en het te beschermen tegen oververhitting. Deze openingen mogen daarom niet worden afgesloten.
12. Haal de stekker van het product uit het stopcontact bij onweer en bliksem of wanneer het product langere tijd niet wordt gebruikt.

Onderdelen in dit pakket

Controleer het verpakkingsmateriaal goed voordat u het weggooit. De volgende items moeten in dit pakket zitten:

- Platenspeler
- Platenspeler Slip Mat
- 45 RPM adapter
- 3.5mm aux in kabel
- Stroomadapter
- Speakers
- Toonarm Contragewicht

Neem s.v.p. contact op met Crosley Customer Service als er een accessoire ontbreekt in het pakket. **Bewaar de originele verpakking voor het geval er iets moeten worden geruild of teruggestuurd.**

Specificaties

Stroom	DC stroomadapter, DC output 12V 2A
Stroomgebruik	25W
Speaker	3" 4Ω, 15W x 2, 1" 8Ω, 5W x2
Snelheid platenspeler	33 $\frac{1}{3}$, 45, 78 RPM
Vervangingsnaald	Crosley NP15

Opmerking:

- *Ontwerp en specificaties kunnen zonder voorafgaande kennisgeving worden gewijzigd.*
- **Om te besparen op stroomverbruik hebben sommige modellen een ERP energiebesparende norm. Wanneer er 20 minuten lang geen input is, zal de stroomtoevoer automatisch worden afgesloten. Om de stroom weer in te schakelen en het afspelen weer te hervatten, moet u eerst de stroom uitzetten en vervolgens weer aan.**

Productomschrijving

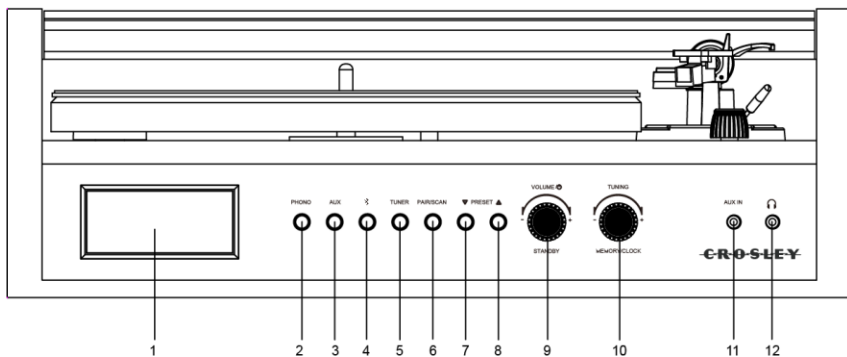

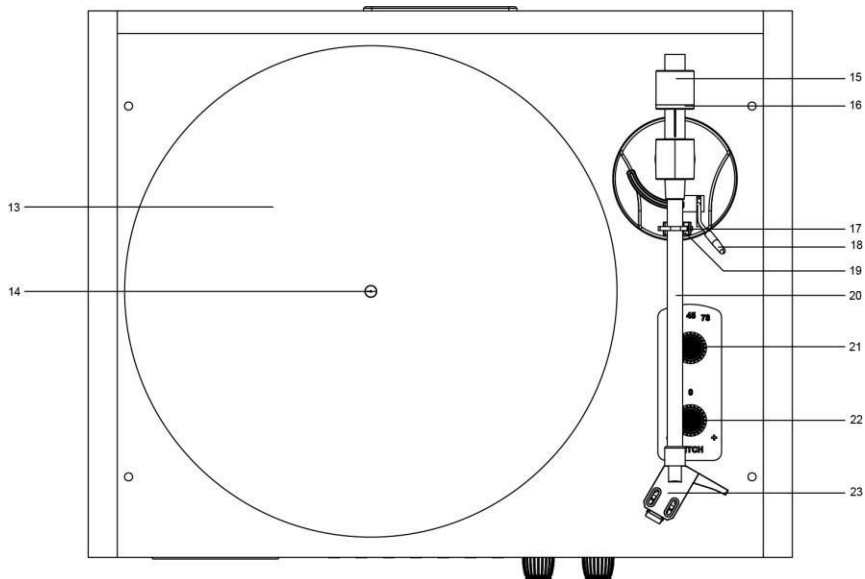

1. LCD Display
2. Phono Knop
3. Aux Knop
4. Bluetooth Knop
5. Tuner Knop
6. Pair/Scan Knop
7. Preset Back Knop
8. Preset Forward Knop
9. ON/OFF-Volume Knop
10. Tuning Knop
11. Aux in Aansluiting
12. Koptelefoonaansluiting

13. Platenspeler plateau
14. Spindel Platenspeler
15. Contragewicht Toonarm
16. Neerwaartse afstemschaal
17. Vergrendelingsklem
18. Toonarmhendel
19. Toonarmsteun
20. Toonarm
21. Snelheidsschakelaar
22. Pitch Control
23. Kopbeschermer

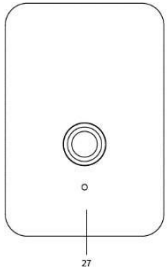

24. Stroomaansluiting
25. Line Out aansluiting

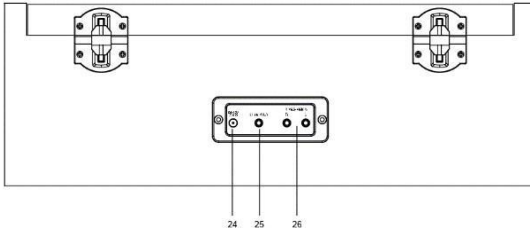

26. Speekeraansluitingen
27. Speakers



Eerste Installatie

Belangrijke Installatie

1. Plaats de installatie op een vlakke ondergrond. De uitgekozen plek moet stabiel en trilvrij zijn.
2. Verwijder de tiwrap waarmee de toonarm vast zit.
3. Leg de slipmat op het draaiplateau.
4. Verbind de speakers met de speekeraansluitingen aan de achterkant van de installatie.
5. Verbind de stroomadapter met de stroomaansluiting van de installatie.

Opmerking: Stop de stekker pas in het stopcontact wanneer de montage geheel is afgerond. Zorg ervoor dat u de stroom pas inschakelt wanneer alle verbindingstellingen juist zijn. Schakel de stroom altijd uit wanneer u iets aan- of afsluit.

Set-up van de Platenspeler en Riem

1. Plaats het plateau over de spindel en draai totdat u het motorblok ziet door het venster in de rechterbovenhoek.
2. Pak voorzichtig de aandrijfriem vast en bevestig deze om de gleuf van het

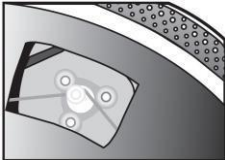

motorblok.

Aanpassing contragewicht toonarm voor naalddruk

1. Haal de kopbescherming van de naald uit de huls. Zorg ervoor dat u de punt van de naald niet aanraakt tijdens het aanpassen.
2. Maak de **Vergrendelingsklem** van de toonarm los, pak de toonarm voorzichtig vast en beweeg deze weg van de **Toonarmsteun**. Op dit punt is de toonarm niet meer in balans en vrij om te bewegen.
3. Terwijl u de toonarm voorzichtig vasthoudt, draait u behoedzaam het **Contragewicht** richting de voorkant van de platenspeler totdat de toonarm horizontaal in balans is en vrij boven het draaiplateau zweeft zonder dat de naald het oppervlak van het plateau raakt.
4. Plaats de toonarm weer op de **Toonarmsteun** en zet vast met de **Vergrendelingsklem**.
5. Terwijl u het contragewicht in balans houdt zonder enige rotatie, draait u voorzichtig de **Neerwaartse afstemschaal** totdat de "0" op de schaal samenvalt met de middellijn aan de bovenkant van de toonarm.
6. Roteer het contragewicht, inclusief de Neerwaartse afstemschaal, tegen de klok in (gezien vanaf de voorkant van de platenspeler) totdat de schaal de aanbevolen drukwaarde voor de naald aangeeft.

Opmerking: de aanbevolen druk voor de fabrieksgeïnstalleerde huls is 3,5 gr. De huls gaat slechts tot 2 gr. U moet een volledige rotatie maken en hem instellen op 1,5 gr om 3,5 gr te bereiken.

Installatie klok

Het handmatig instellen van de klok kan alleen worden gedaan in de STANDBY modus.

1. In STANDBY modus, drukt u langdurig de Tuning knop in.
2. Draai de Tuning knop om hem in te stellen op 12 of 24 instelling. Druk de Tuning knop in om te bevestigen.
3. Draai de Tuning knop om de uren in te stellen op het juiste uur. Druk de Tuning knop in om te bevestigen.
4. Draai de Tuning knop om de minuten in te stellen op de juiste minuten. Druk de Tuning knop in om te bevestigen.

Stereosysteemverbinding

Bij gebruik als lijnuitgang, geven de uitgangen op line-level analoge signalen en kunnen dan rechtstreeks verbonden worden met een paar actieve speakers of de juiste input van uw stereosysteem.

Aux Input Verbinding

U kunt een audioapparaat verbinden met deze installatie en muziek afspelen via de speakers. Om dit te doen drukt u op de Aux knop waarna u de 3,5 mm aux kabel verbindt tussen uw audioapparaat en de Aux In Aansluiting van deze installatie waarna u muziek af kunt spelen.

Bediening Platenspeler

1. Druk op de On/Off Volumeknop om het apparaat aan te zetten.
2. Druk op de PHONO knop.
3. Stel de Speed Schakelaar dienovereenkomstig in.
4. Leg de plaat op de platenspeler. Gebruik zo nodig de 45 RPM Adapter.
5. Verwijder de naaldbeschermer van de naald.
Opmerking: om schade aan de naald te voorkomen, moet u ervoor zorgen dat de naaldbeschermer op zijn plaats zit wanneer de platenspeler wordt verplaatst of gereinigd.
6. Maak de Vergrendelingsklem los.
Opmerking: wanneer de platenspeler niet wordt gebruikt, vergeet dan niet om de vergrendelingsklem weer vast te zetten.
7. Om de toonarm op te tillen gebruikt u de Toonarmhendel.
8. Beweeg voorzichtig de toonarm boven de plaat naar de plek waar de muziek moet beginnen. Plaats de Toonarmhendel weer in de neerwaartse positie en de toonarm zal langzaam op de plaat zakken en de muziek zal te horen zijn.
9. Wanneer de plaat is afgelopen tilt u met behulp van de Toonarmhendel de toonarm weer op en plaatst u deze weer op de Toonarmsteun. Laat de hendel los om de toonarm weer op de steun te laten rusten. Om het afspelen stop te zetten, herhaalt u dezelfde stappen.
10. Sluit de Toonarmklem om de toonarm vast te zetten.

Toonhoogteregeling

De snelheid van de platenspeler kan met ongeveer 10% worden vergroot of verminderd door aan de Pitch Control Knop te draaien. Om de snelheid te laten toenemen draait u met de klok mee. Om snelheid te verminderen draait u tegen de klok in.

Vervanging naald

Naald verwijderen

1. Houdt voorzichtig beiden zijden van de naald vast.
2. Trek voorzichtig de naald naar voren en verwijder de naald.

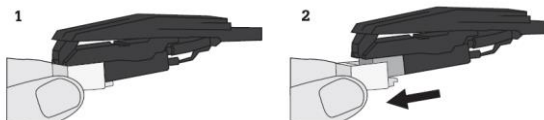

Naald installeren

1. Plaats de naald met de punt naar beneden.
2. Lijn de achterkant van de naald uit met de cartridge.
3. Duw de naald terug op zijn plaats.

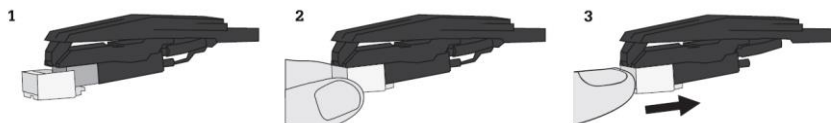

Werking Bluetooth

1. Druk de Bluetooth knop in , u hoort vervolgens een activatiegeluid in het apparaat.
2. Schakel Bluetooth in op uw audioapparaat, zoek "Crosley CR7017B" en koppel.
3. Zodra uw apparaat aan de unit is gekoppeld hoort u een kort bevestigingsgeluid uit de unit komen.
4. Speel en stream muziek van uw apparaat naar de unit.
5. Tijdens de weergave drukt u op de Scan/Pair knop om muziek af te spelen/te pauzeren.
6. Om het vorige of volgende nummer over te slaan, drukt u op respectievelijk de Preset Back Button of de Preset Forward Button.

Opmerking: Bluetooth versie – 5.0

Bediening radio

1. Druk op de Tuner knop.
2. Draai de Tuning Knop voor de gewenste radiozender.

Om frequenties automatisch te scannen en ze op te slaan als preset zenders.

1. Druk op de Pair/Scan knop om frequenties automatisch te scannen en de preset zenders op te slaan.
2. Druk op de Preset Back en Preset Forward knoppen om preset zenders te selecteren.

Om frequenties handmatig te scannen en ze op te slaan als preset zenders.

1. Draai aan de Afstemknop voor de gewenste radiozender.
2. Druk op de Afstemknop en Preset Achteruit en Preset Vooruit knoppen voor de gewenste preset.
3. Druk weer op de Afstemknop om te bevestigen en sla de zender op.

Onderhoud platenspeler

1. Raak de punt van de naald niet aan met uw vingers. Stoot de naald niet tegen de mat van de platenspeler of tegen de rand van de plaat.
Maak de naald regelmatig schoon met een zacht borsteltje. Beweeg daarbij uitsluitend van voor naar achter.
2. Verwijder stof of vet van de plaat met behulp van een platenborstel en een reinigingsmiddel voor platen.
3. Maak de klep en het kastje van de platenspeler schoon met een enigszins vochtige doek van microvezel.

Opmerking: gebruik geen reinigingsmiddel dat alcohol, benzeen of andere agressieve chemicaliën bevat, want dit kan de verf en lak van de platenspeler beschadigen.

**** Crosley heeft een productlijn bestaande uit verschillende schoonmaakaccessoires. Informeer bij uw verkoper of kijk op onze website www.crosleyradio.eu voor meer informatie over schoonmaakproducten.**

Probleemoplossing

Er is geen stroom

- Stroomadapter is niet correct aangesloten.
- Stopcontact geeft geen stroom.
- Om stroomverbruik te beperken voldoen sommige modellen aan de ERP energiebesparingsstandaard. Wanneer er 20 minuten achtereen geen audio input is, zal de stroom automatisch worden afgesneden. Om de stroom weer aan te sluiten en verder te gaan met spelen, moet de stroom eerst worden uitgeschakeld en vervolgens weer ingeschakeld.

Er is stroom, maar het plateau draait niet

- De aandrijfriem van de platenspeler is eraf gegleden.
- Er zit een aux in kabel in de aansluiting. Verwijder deze.

Platenspeler draait, maar er is geen geluid, of het geluid klinkt niet hard genoeg

- Beschermkapje van de naald zit er nog op.
- Toonarm is opgetild door de hendel.
- De hoofdtelefoon is aangesloten.

FCC Verklaringen

Dit apparaat voldoet aan deel 15 van de FCC-regels. Werking is onderhevig aan de volgende twee voorwaarden:

- (1) Dit apparaat veroorzaakt geen schadelijke interferentie, en
- (2) Dit apparaat moet ontvangen interferentie accepteren, inclusief interferentie die ongewenste werking kan veroorzaken.

Opmerking: Deze apparatuur is getest en voldoet aan de grenzen voor een klasse B digitaal apparaat, volgens deel 15 van de FCC-regels. Deze grenzen zijn ontworpen om redelijke bescherming te bieden tegen schadelijke interferentie in een residentiële installatie. Dit apparaat genereert, gebruikt en kan radiofrequentie-energie uitstralen en kan, indien niet geïnstalleerd en gebruikt in overeenstemming met de instructies, leiden tot schadelijke interferentie met radiocommunicatie. Er is echter geen garantie dat interferentie niet plaatsvindt in een speciale installatie. Als deze apparatuur geen schadelijke interferentie aan radio- of televisieontvangst veroorzaakt, wat kan worden bepaald door het aan- of uitzetten van de apparatuur, wordt de gebruiker gevraagd om één of meer van de volgende maatregelen te proberen om de interferenties te corrigeren:

- Oriënteer opnieuw of verplaats de ontvangstantenne.
- Verhoog de afstand tussen de apparatuur en de ontvanger.
- Sluit de apparatuur aan op een stopcontact op een circuit anders dan waar de ontvanger mee is verbonden.
- Raadpleeg de dealer of een ervaren radio/tv-monteur om te helpen.

Opmerking: De begunstigde is niet verantwoordelijk voor eventuele wijzigingen of modificaties die niet uitdrukkelijk zijn goedgekeurd door de verantwoordelijke partij voor de naleving. Zulke modificaties kunnen de autoriteit van de gebruiker om dit apparaat te gebruiken ongeldig maken.

Het apparaat is geëvalueerd om te voldoen aan de algemene vereiste voor RF-blootstelling. Om te blijven voldoen aan de RF-blootstellingsrichtlijnen van FCC, moet de afstand tussen de radiator en je lichaam minimaal 20 cm zijn en volledig worden ondersteund door de operationele en installatieconfiguraties van de zender en de antenne(s). VEREENVOUDIGDE EU-CONFORMITEITSVERKLARING

Modern Marketing Concepts Inc. dba Crosley Brands, verklaart dat het type radioapparatuur in overeenstemming is met de richtlijn 2014/53/EU. De volledige tekst van de EU-conformiteitsverklaring is verkrijgbaar via het volgende internetadres: <http://crosleybrands.com/eUDoC>

