



britax



# **BOULEVARD® CLICKTIGHT™**

User Guide

Guia del usuario

# Índice

<b>Guía del usuario - Español .....</b>	<b>1</b>
<b>Características del asiento para niños.....</b>	<b>2</b>
<b>Información de seguridad.....</b>	<b>4</b>
Advertencia .....	4
Notas importantes .....	5
Registro.....	5
Certificación.....	6
Información para acomodar al niño .....	7
<b>Instalación con orientación hacia atrás.....</b>	<b>8</b>
Instalación del cinturón banda horizontal y transversal.....	8
Instalación con anclajes inferiores.....	10
Instalación del cinturón de banda horizontal.....	12
<b>Instalación con orientación hacia delante</b>	<b>14</b>
Instalación del cinturón banda horizontal y transversal.....	14
Instalación con anclajes inferiores.....	16
Instalación del cinturón de banda horizontal.....	18
<b>Sujeción del niño .....</b>	<b>20</b>
<b>Funciones del asiento para niños .....</b>	<b>22</b>
Indicador de ajuste del arnés Click & Safe .....	22
Cómo ajustar la altura del arnés .....	23
Ajustando la longitud del arnés .....	23
Posición de la hebilla del arnés.....	25
Cómo usar la hebilla del arnés .....	25
Cómo usar el broche pectoral .....	25
Almohada de confort .....	26
Posiciones del asiento .....	26
Cómo usar los anclajes inferiores y las correas de retención para niños (sistema LATCH).....	28
Correa de retención con resistencia a impacto .....	29
<b>Compatibilidad con el vehículo.....</b>	<b>32</b>
Posiciones de los asientos en el vehículo.....	32
Cinturones del asiento no compatibles con el vehículo.....	33
<b>Mantenimiento .....</b>	<b>34</b>
Cubierta .....	34
Hebilla del arnés .....	38
Almohadillas de pecho con resistencia a impacto ..	40
<b>Limpieza .....</b>	<b>43</b>
<b>Resolución de problemas .....</b>	<b>44</b>
<b>Garantía .....</b>	<b>46</b>

BOULEVARD®, BRITAX®, CLICK & SAFE®, CLICKTIGHT™, y EZ-Buckle™ son marcas registradas propiedad de Britax, y registradas en EE.UU. y otros países. Todos los derechos reservados. ©2014 Britax Child Safety, Inc. Este producto y sus componentes están sujetos a cambios sin previo aviso. Impreso en EE.UU.

P03420100\_A:12.14

# Características del asiento para niños

## Parte frontal

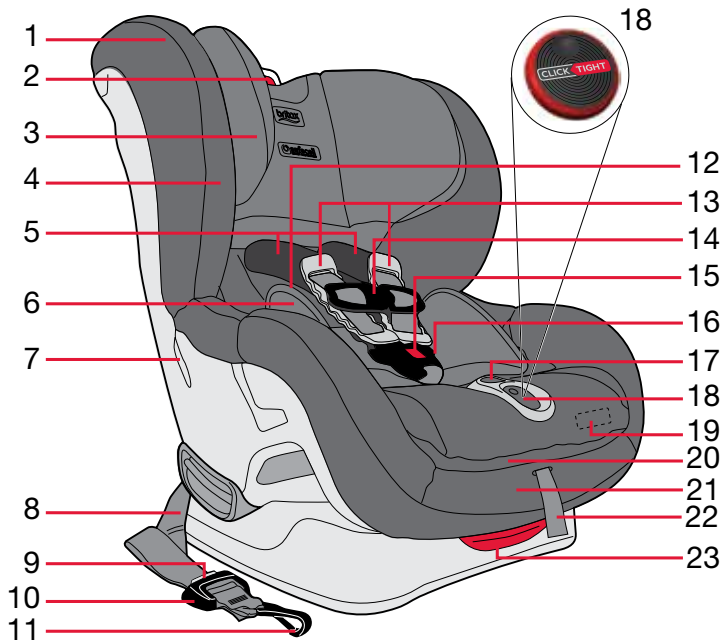

## Parte trasera

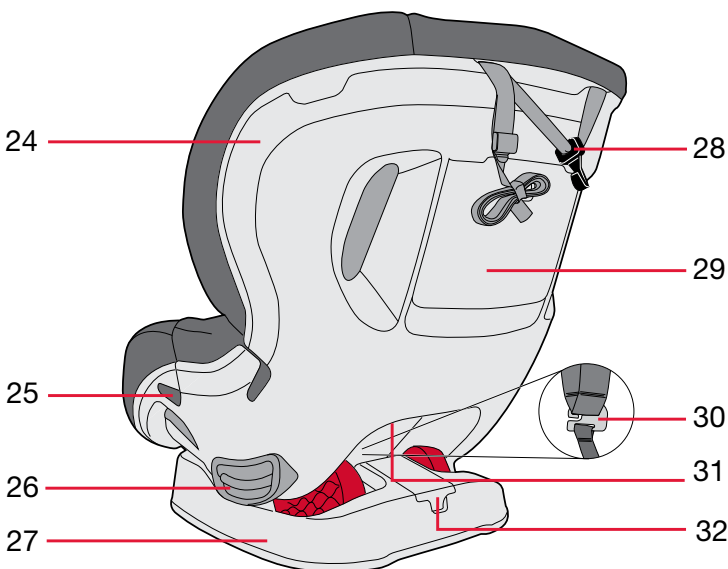

---

**Descripción**

1. Cubierta
2. Regulador de altura del arnés
3. Reposacabezas
4. Etiqueta de altura sentada de los hombros
5. Almohadillas de confort
6. Almohada de confort
7. Guía del cinturón para orientación delantera/ Soporte para el arnés
8. Correa de conector inferior (pieza LATCH)
9. Botón de desbloqueo del ajuste del conector inferior (pieza LATCH)
10. Ajuste del conector inferior (pieza LATCH)
11. Conector inferior (pieza LATCH)
12.  Compartimento para la guía del usuario (en el bolsillo detrás de la cubierta)
13. Almohadillas de pecho con resistencia a impacto
14. Broche pectoral
15. Hebilla para el arnés
16. Protector abdominal EZ-Buckle
17. Botón de ajuste del arnés (rojo)
18. Disco del CLICKTIGHT
19. Etiqueta con la fecha de fabricación y el número de serie
20. Mecanismo del CLICKTIGHT
21. Indicador de ajuste del arnés Click & Safe (bajo la cubierta)
22. Correa de ajuste del arnés
23. Palanca de ajuste de la inclinación
24. Exterior del asiento
25. Guía del cinturón para orientación trasera
26. Indicador de inclinación
27. Base con resistencia a impacto
28. Correa de retención con resistencia a impacto (correa de anclaje superior - pieza LATCH) - almacenado en el almacenamiento de la correa de retención
29. Almacenamiento de la correa de retención
30. Gancho del arnés
31. Correas del arnés
32. Compartimentos para conectores inferiores

## Información de seguridad

### **ADVERTENCIA!**

De no seguirse todas las advertencias e instrucciones, podrían provocarse **LESIONES GRAVES** o la **MUERTE**.

#### **REQUISITOS DE AJUSTE**

- Utilice el asiento únicamente orientado hacia atrás cuando lo utilice con un bebé que pese menos de 9,1 kg (20 lb).
- Utilícelo únicamente con niños que pesen entre 2,3 y 29,4 kg (5 y 65 lb) y cuya altura sea de 124,5 cm (49 pulg) o menos. Utilícelo orientado hacia atrás con niños que pesen entre 2,3 y 18 kg (5 y 40 lb). Utilícelo orientado hacia delante con niños que pesen entre 9,1 y 29,4 kg (20 y 65 lb).
- Ajuste cómodamente los cinturones incluidos con este asiento de seguridad para niños alrededor de su niño.

#### **INSTALACIÓN**

- Asegure la correa de anclaje superior incluida con este asiento de seguridad para niños.
- Asegure este asiento de seguridad para niños con el sistema de anclaje del vehículo, si está disponible, o con un cinturón del vehículo.
- Use la ranura de la hebilla más cercana a su niño, pero no debajo, cuando instale el asiento para niños con orientación hacia atrás. Cuando instale el asiento para niños con orientación hacia delante solamente use la ranura de la hebilla externa.

#### **USO GENERAL**

- Siga todas las instrucciones para este asiento de seguridad para niños y las instrucciones escritas.
- Registre su asiento de seguridad para niños con el fabricante.
- En un vehículo con posiciones designadas en los asientos traseros, los propietarios de los vehículos deben estar al tanto de que, según las estadísticas de accidentes, los niños están más seguros cuando están debidamente sujetos en los asientos traseros que en los asientos delanteros. Para garantizar la seguridad de su niño, consulte el apartado *Posiciones de los Asientos en el vehículo* en la página 32 y consulte el manual del propietario de su vehículo.
- Asegúrese siempre de que el sistema de seguridad para niños esté sujeto al vehículo, incluso cuando no esté ocupado, ya que en un accidente un sistema de seguridad para niños no sujeto puede lesionar a los ocupantes.
- Para evitar lesiones en caso de deterioro o daño oculto, interrumpa el uso de este asiento para niños si tiene más de diez años o ha sufrido en un accidente moderado o grave (véase a continuación). Consulte la *Etiqueta con la fecha de fabricación y el número de serie* en el asiento para niños (página 2).
- El uso de cubiertas, piezas, juguetes, accesorios o dispositivos de ajuste que no sean de BRITAX no está aprobado por BRITAX. Su uso podría hacer que el asiento para niños no cumpla con su función prevista en un accidente.

## Notas importantes

- No instale el asiento con los anclajes inferiores para un niño que pese más de 15,8 kg (35 lb) orientación hacia atrás o que pese más de 18 kg (40 lb) orientación hacia delante.
- No use la correa de retención con una instalación orientación hacia atrás.
- Asegúrese de que la cubierta del asiento esté bien sujeta detrás de los marcadores rojos para permitir el cierre correcto del mecanismo CLICKTIGHT (véase página 36).
- Interrumpa el uso de este asiento para niños si ha sufrido un accidente moderado o grave. No es necesario reemplazarlo después de un accidente **menor**, definido por la Administración Nacional de Seguridad del Tráfico en las Carreteras (NHTSA, por sus siglas en inglés), si:
  - a. El vehículo puede conducirse desde el lugar del accidente; **y**
  - b. La puerta del vehículo más cercana al asiento para niños no resultó dañada; **y**
  - c. Los ocupantes del vehículo no resultaron lesionados; **y**
  - d. No hay daños visibles en el asiento para niños; **y**
  - e. Los airbags (si hay) no se activaron.
- Cubra el asiento para niños cuando el vehículo esté estacionado bajo la luz directa del sol. Las partes metálicas del asiento pueden calentarse y quemar al niño.
- Guarde el asiento para niños en un lugar seguro mientras no lo utiliza. Evite colocar objetos pesados encima.
- Nunca intente, excepto según se describe en este folleto, desmontar ninguna parte del asiento para niños o cambiar la forma en que se usan los cinturones de seguridad del vehículo o del arnés.
- Nunca use la correa del ajustador del arnés para levantar o transportar este asiento. Podría dañar el ajustador del arnés y las correas. Transporte siempre este asiento para niños sujetándolo por su armazón o correas de sujeción.

## Registro

Los asientos de seguridad para niños pueden ser devueltos por razones de seguridad. Usted debe registrar este asiento para poder ser contactado en caso de una solicitud de devolución. Envíe su nombre, dirección, dirección de correo electrónico si está disponible y el número de modelo y fecha de fabricación del asiento a Britax Child Safety, Inc. P.O. Box 91167 Allentown, PA 18109-9925, o llame al 1-888-427-4829 o 1-704-409-1699, o regístrese en [www.BritaxUSA.com/registration](http://www.BritaxUSA.com/registration). Para obtener información sobre la devolución, llame a la línea directa de Seguridad Vial del Gobierno de los EE.UU. al 1-888-327-4236 (TTY 1-800-424-9153), o visite <http://www.NHTSA.gov>.

Para su comodidad, registre toda la información sobre el asiento para niños a continuación. Consulte la *Etiqueta con la fecha de fabricación y el número de serie* para obtener toda la información (véase página 2).

Nombre y número del modelo: \_\_\_\_\_

Número de serie: \_\_\_\_\_

Número de lote: \_\_\_\_\_

Fecha de fabricación: \_\_\_\_\_

## Certificación

**Este asiento está certificado para su uso en vehículos de motor y aviones.**

### Vehículos de motor

Este sistema de asiento para niños cumple con todas las normas federales de seguridad para vehículos de motor aplicables (FMVSS 213).

### Aviones



Certificado para su uso en aviones

Este asiento para niños está certificado para su uso en aviones. La Administración Federal de Aviación (FAA, por sus siglas en inglés) recomienda que un niño que pesa hasta 18 kg (40 lb) utilice un asiento para niños con arnés certificado mientras viaja en avión.

#### Para instalar orientación hacia atrás en avión:

1. Recline el asiento para niños y coloque el asiento orientado hacia atrás en el avión (véase página 26).
2. Deslice el cinturón del avión por las guías de cinturón del orientación hacia atrás **encima** de la cubierta con el CLICKTIGHT cerrado.
3. Asegúrese de que el cinturón de banda horizontal no se retuerza, abroche el cinturón del asiento, y tenserlo.

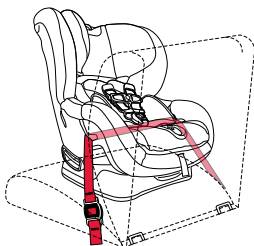

#### Para instalar orientación hacia delante en avión:

1. Coloque el asiento para niños en un posición vertical y orientado hacia delante en el asiento del avión.
2. Deslice el cinturón abdominal del avión por las guías de cinturón del orientación hacia delante **por debajo** de la cubierta con el CLICKTIGHT cerrado.
3. Asegúrese de que el cinturón de banda horizontal no se retuerza, abroche el cinturón del asiento, y tenserlo.

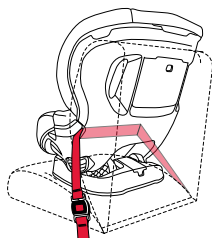

**NOTA:** Para obtener más instrucciones sobre la sujeción de su niño y ajustando la forma vea la página 20.

- Instale su asiento para niños en un asiento con ventanilla para evitar bloquear el pasillo.
- Si el cinturón del avión es demasiado corto, pida al asistente de vuelo un extensor de cinturón.
- Su niño puede experimentar incomodidad si la hebilla queda situada en la zona de asiento de un asiento para niños después de su instalación.
- Los cinturones inflables para la cadera de los aviones no son compatibles con este asiento para niños.
- Este asiento no es apto para todos los aviones. Comuníquese con su aerolínea antes de viajar para verificar la colocación.

## Información para acomodar al niño

### Orientado hacia atrás: 2,3 - 18 kg (5 - 40 lb)

La Academia Americana de Pediatría recomienda que todos los niños y bebés deben viajar en un asiento para coches orientado hacia atrás hasta los 2 años o hasta que alcancen el peso o la altura máxima permitida por el fabricante de su asiento para coches.

BRITAX recomienda firmemente que los niños viajen orientados hacia atrás hasta la altura y el peso especificados.

Use la orientación hacia atrás:

- Con las correas del arnés en la posición más cercana o por debajo de los hombros del niño **y**
- con niños que pesen de 2,3 - 18 kg (5 - 40 lb) **y**
- cuando la parte superior de la cabeza del niño esté al menos 2,5 cm (1 pulg) por debajo de la parte superior del reposacabezas.



### Orientación hacia adelante: 9,1 - 29,4 kg (20 - 65 lb)

BRITAX recomienda firmemente que los niños estén sujetos con un sistema de arnés hasta que excedan los límites de peso o altura especificados.

Use la orientación hacia adelante:

- con las correas del arnés en la posición más cercana o por encima de los hombros del niño, en paralelo al nivel del suelo **y**
- con niños que pesen 9,1 - 29,4 kg (20 - 65 lb) **y**
- que midan 124,5 cm (49 pulg) o menos **y**
- cuando la parte superior de las orejas esté por debajo de la parte superior del reposacabezas.



**NOTA:** Use la **etiqueta con la altura del hombro sentado** en el asiento para niños como guía para determinar cuando su hijo ha llegado a la ranura del arnés superior.





## Instalación con orientación hacia atrás

### Instalación del cinturón banda horizontal y transversal

1. Abra el CLICKTIGHT.
  - a. Presione la cavidad en el disco CLICKTIGHT.
  - b. Rote el disco en el sentido de las agujas del reloj hasta que CLICKTIGHT se suelte y se abra.

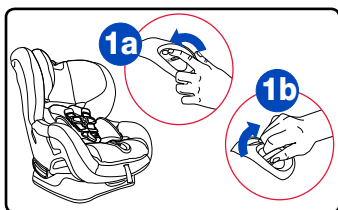

2. Recline el asiento para niños desocupado y coloque el asiento orientado hacia atrás en el vehículo (véase página 26).

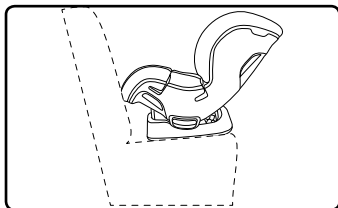

3. Deslice ambas partes del cinturón del vehículo en las guías de los cinturones traseros.

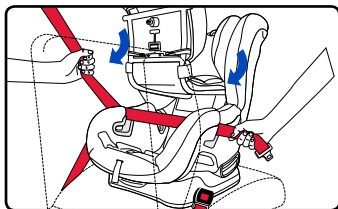

4. Asegúrese de que el cinturón del vehículo no se retuerza y abroche el cinturón del asiento.

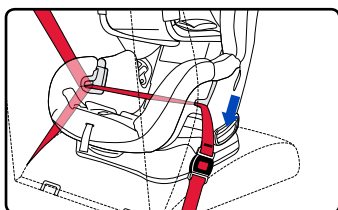

5. Tense la parte horizontal (a) y luego la parte transversal (b) del cinturón del vehículo.

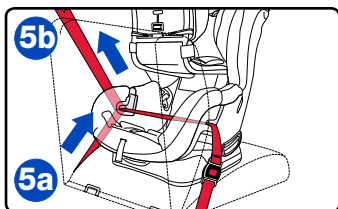

6. Cierre el CLICKTIGHT.
  - Un clic confirma que el CLICKTIGHT está asegurado.

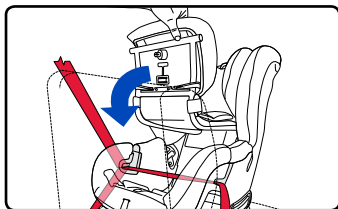

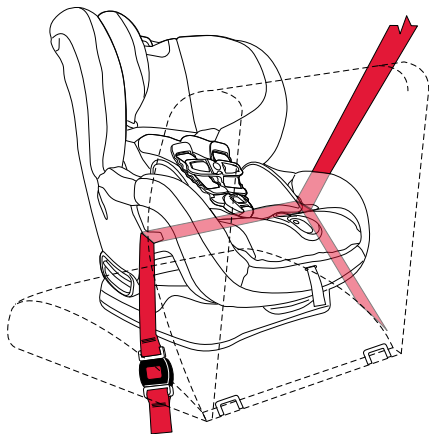
**Instalación con orientación hacia atrás con cinturón de banda horizontal y transversal****✓ LISTA DE VERIFICACIÓN**

- ✓ Asegúrese de que el logo en el disco CLICKTIGHT ha regresado a una posición horizontal.
- ✓ Verifique que la bola está en el sección permitida del indicador de reclinación, dependiendo del tamaño del niño que está sentado (véase página 26).
- ✓ Verifique que todas las conexiones estén aseguradas y las correas no estén retorcidas.
- ✓ Compruebe que el asiento para niños no se mueva hacia adelante y hacia atrás o de lado a lado más de 2,5 cm (1 pulg) en la guía del cinturón. Si el niño no está sujeto, repita la instalación o sitúelo en un asiento diferente.

## Instalación con anclajes inferiores

**IMPORTANTE:** No instale el asiento con los anclajes inferiores para un niño que pese más de 15,8 kg (35 lb).

1. Abra el CLICKTIGHT.
  - a. Presione la cavidad en el disco CLICKTIGHT.
  - b. Rote el disco en el sentido de las agujas del reloj hasta que CLICKTIGHT se suelte y se abra.

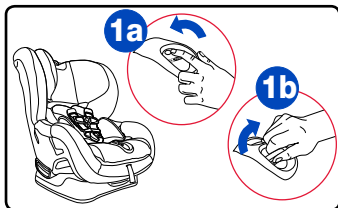

2. Recline el asiento para niños desocupado y coloque el asiento orientado hacia atrás en el vehículo (véase página 26).

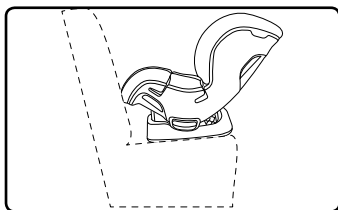

3. Retire los conectores inferiores del compartimento de almacenamiento atrás del asiento y estire la correa hasta la longitud máxima, en la dirección del lado izquierdo del niño.

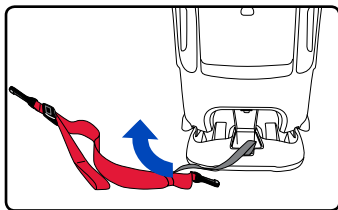

4. Deslice la correa del conector inferior en las guías de cinturón con orientación hacia atrás del lado izquierdo del niño y presione firmemente los conectores inferiores **sobre** sus anclajes inferiores adyacentes.

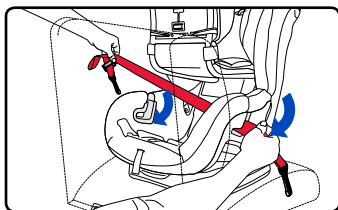

- Verifique que los conectores estén asegurados y la correa no se retuerza.

5. Jale del extremo de la correa del conector inferior para tensarla.

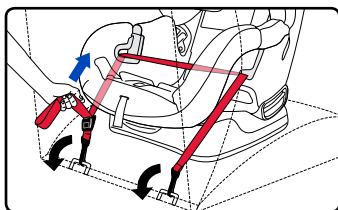

6. Cierre el CLICKTIGHT.
- Un clic confirma que el CLICKTIGHT está asegurado.

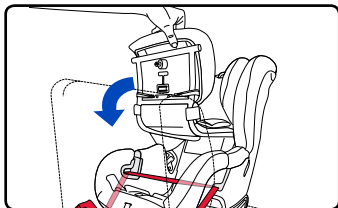

### Instalación con orientación hacia atrás con anclajes inferiores

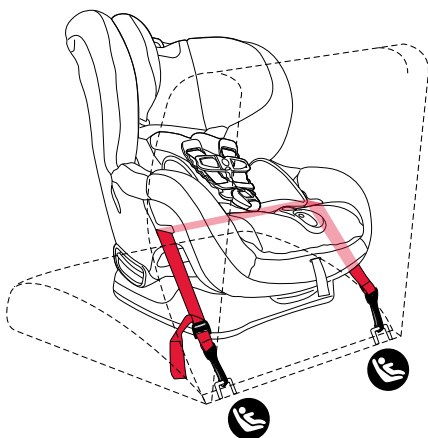

## ✓ LISTA DE VERIFICACIÓN

- ✓ Asegúrese de que el logo en el disco CLICKTIGHT ha regresado a una posición horizontal.
- ✓ Verifique que la bola está en la sección permitida del indicador de inclinación, dependiendo del tamaño del niño que está sentado (véase página 26).
- ✓ Verifique que todas las conexiones estén aseguradas y las correas no estén retorcidas.
- ✓ Compruebe que el asiento para niños no se mueva hacia adelante y hacia atrás o de lado a lado más de 2,5 cm (1 pulg) en la guía del cinturón. Si el niño no está sujeto, repita la instalación o sitúelo en un asiento diferente.

## Instalación del cinturón de banda horizontal

1. Abra el CLICKTIGHT.
  - a. Presione la cavidad en el disco CLICKTIGHT.
  - b. Rote el disco en el sentido de las agujas del reloj hasta que CLICKTIGHT se suelte y se abra.

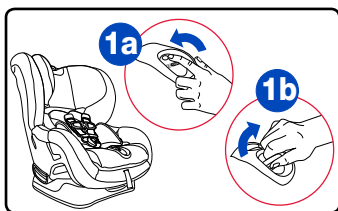

2. Recline el asiento para niños desocupado y coloque el asiento orientado hacia atrás en el vehículo (véase página 26).

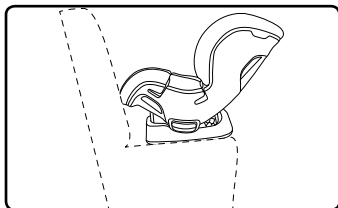

3. Deslice el cinturón del vehículo en las guías de los cinturones con orientación hacia atrás.

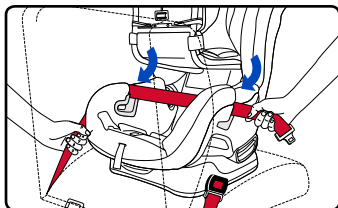

4. Asegúrese de que el cinturón del vehículo no se retuerza y abroche el cinturón del asiento.

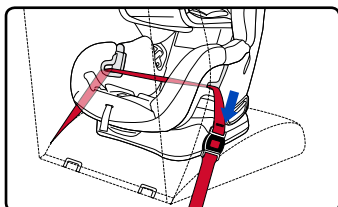

5. Bloquee y tense el cinturón del vehículo.

**NOTA:** Asegúrese que el cinturón del vehículo quede bloqueado. Consulte el manual de vehículo.

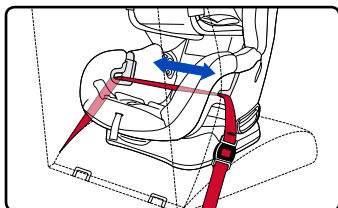

6. Cierre el CLICKTIGHT.
  - Un clic confirma que el CLICKTIGHT está asegurado.

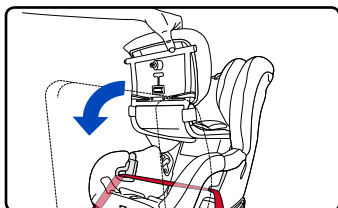

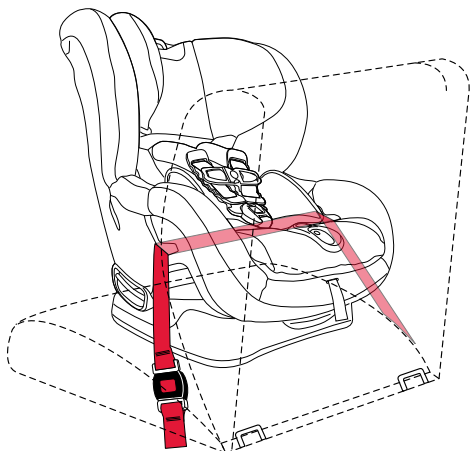
**Instalación con orientación hacia atrás con cinturón de banda horizontal****✓ LISTA DE VERIFICACIÓN**

- ✓ Asegúrese de que el logo en el disco CLICKTIGHT ha regresado a una posición horizontal.
- ✓ Verifique que la bola está en la sección permitida del indicador de inclinación, dependiendo del tamaño del niño que está sentado (véase página 26).
- ✓ Verifique que todas las conexiones estén aseguradas y las correas no estén retorcidas.
- ✓ Compruebe que el asiento para niños no se mueva hacia adelante y hacia atrás o de lado a lado más de 2,5 cm (1 pulg) en la guía del cinturón. Si el niño no está sujeto, repita la instalación o sitúelo en un asiento diferente.

# Instalación con orientación hacia adelante

## Instalación del cinturón banda horizontal y transversal

1. Retire la correa de fijación del compartimento de almacenamiento para la correa de retención y colóquela hacia arriba y sobre la parte trasera del asiento para niños.

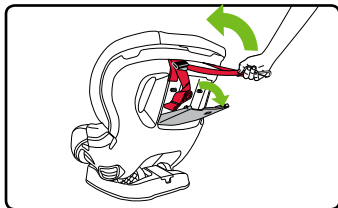

2. Recline el asiento para niños desocupado y coloque el asiento orientado hacia adelante en el vehículo. Asegúrese de que la base del asiento para niños sea plana en el asiento del vehículo y que no sobresalga más de 7,6 cm (3 pulg) de la base sobre el borde del asiento del vehículo (véase página 27).

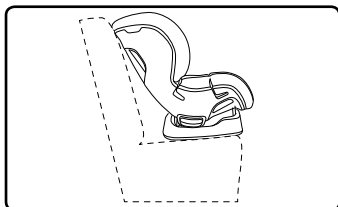

3. Abra el CLICKTIGHT.

- a. Presione la cavidad en el disco CLICKTIGHT.
- b. Rote el disco en el sentido de las agujas del reloj hasta que CLICKTIGHT se suelte y se abra.

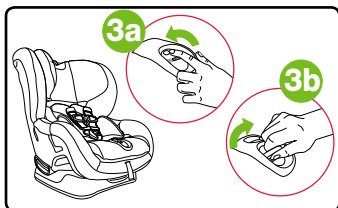

4. Deslice ambas partes del cinturón del vehículo en las guías de los cinturones orientados hacia adelante.

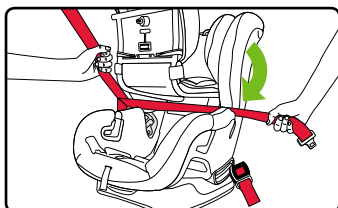

5. Asegúrese de que el cinturón del vehículo no se retuerza y abroche el cinturón del asiento.

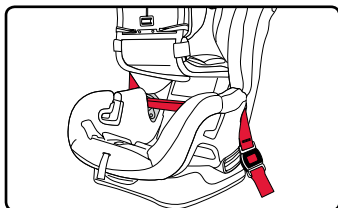

6. Tense la parte horizontal (a) y luego la parte transversal (b) del cinturón del vehículo.

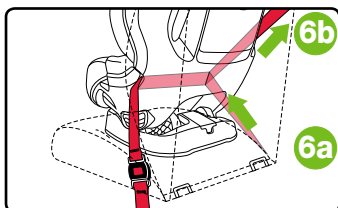

7. Cierre el CLICKTIGHT.  
 – Un clic confirma que el CLICKTIGHT está asegurado.

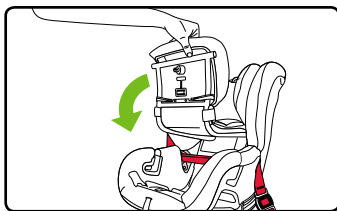

8. Coloque la correa de retención en un anclaje designado (consulte el manual del propietario del vehículo) y ténsela (véase página 29).

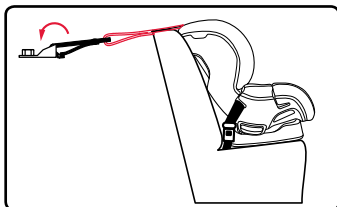

### Instalación con orientación hacia adelante con cinturón de banda horizontal y transversal

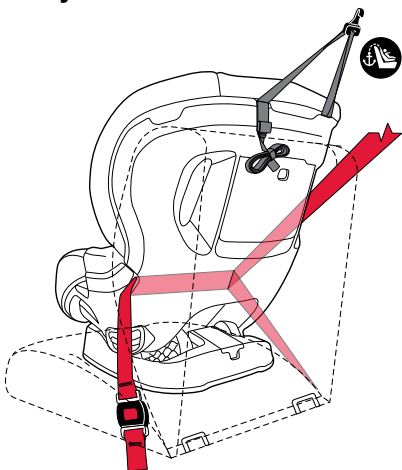

## ✓ LISTA DE VERIFICACIÓN

- ✓ Asegúrese de que el logo en el disco CLICKTIGHT ha regresado a una posición horizontal.
- ✓ Verifique que todas las conexiones estén aseguradas y las correas no estén retorcidas.
- ✓ Verifique que la bola está en el sección permitida del indicador de reclinación, y que no mas de 7,6 cm (3 pulg) del base sobresalga por el borde del asiento del vehículo (véase página 27).
- ✓ Compruebe que el asiento para niños no se mueva hacia adelante y hacia atrás o de lado a lado más de 2,5 cm (1 pulg) en la guía del cinturón. Si el niño no está sujeto, repita la instalación o sitúelo en un asiento diferente.
- ✓ Compruebe que el exceso de tela de la correa de retención esté dentro de su vehículo y sujeto con la correa elástica.



## Instalación con anclajes inferiores

**IMPORTANTE:** No instale el asiento con los anclajes inferiores para un niño que pese más de 18 kg (40 lb).

1. Retire los conectores inferiores del compartimento de almacenamiento atrás del asiento y estire la correa hasta la longitud máxima, en la dirección del lado izquierdo del niño.
2. Retire la correa de retención del compartimento de almacenamiento para la correa de fijación y colóquela hacia arriba y sobre la parte trasera del asiento para niños.
3. Recline el asiento para niños desocupado y coloque el asiento orientado hacia adelante en el vehículo. Asegúrese de que la base del asiento para niños sea plana en el asiento del vehículo y que no sobresalga más de 7,6 cm (3 pulg) de la base sobre el borde del asiento del vehículo (véase página 27).
4. Abra el CLICKTIGHT.
  - a. Presione la cavidad en el disco CLICKTIGHT.
  - b. Rote el disco en el sentido de las agujas del reloj hasta que CLICKTIGHT se suelte y se abra.
5. Deslice la correa del conector inferior en las guías de cinturón con orientación hacia adelante del lado izquierdo del niño y presione firmemente los conectores inferiores sobre sus anclajes inferiores adyacentes.
  - Verifique que los conectores estén asegurados y la correa no se retuerza.
6. Jale del extremo de la correa del conector inferior para tensarla.

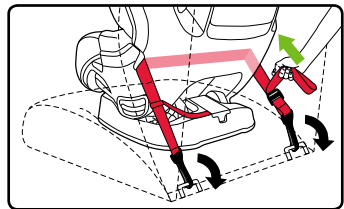
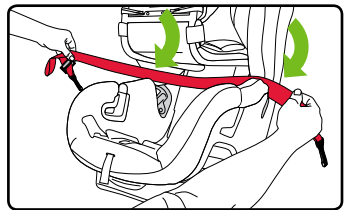
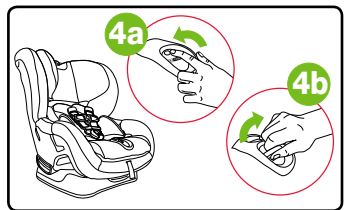
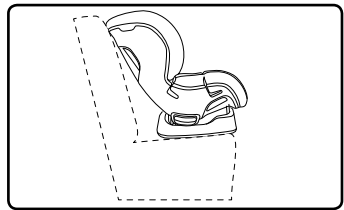
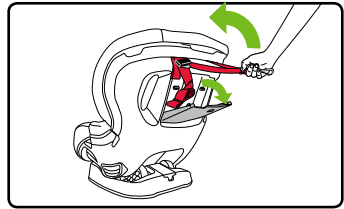
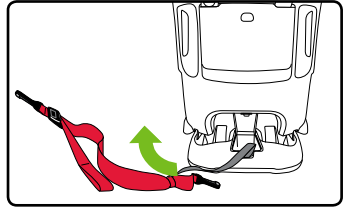

7. Cierre el CLICKTIGHT.
- Un clic confirma que el CLICKTIGHT está asegurado.

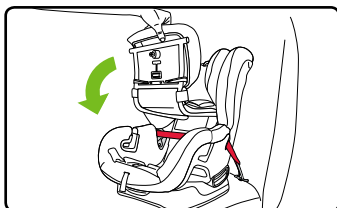

8. Coloque la correa de retención en un anclaje designado (consulte el manual del propietario del vehículo) y ténsela (véase página 29).

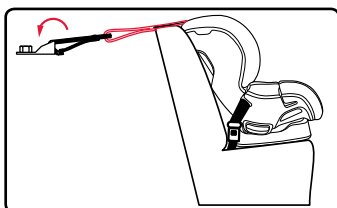

### Instalación con orientación hacia adelante con anclajes inferiores

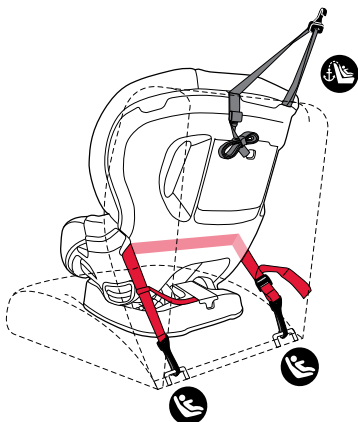

### ✓ LISTA DE VERIFICACIÓN

- ✓ Asegúrese de que el logo en el disco CLICKTIGHT ha regresado a una posición horizontal.
- ✓ Verifique que todas las conexiones estén aseguradas y las correas no estén retorcidas.
- ✓ Verifique que la bola está en el sección permitida del indicador de reclinación, y que no mas de 7,6 cm (3 pulg) del base sobresalga por el borde del asiento del vehículo (véase página 27).
- ✓ Compruebe que el asiento para niños no se mueva hacia adelante y hacia atrás o de lado a lado más de 2,5 cm (1 pulg) en la guía del cinturón. Si el niño no está sujeto, repita la instalación o sitúelo en un asiento diferente.
- ✓ Compruebe que el exceso de tela de la correa de retención esté dentro de su vehículo y sujeto con la correa elástica.

## Instalación del cinturón de banda horizontal

1. Retire la correa de fijación del compartimento de almacenamiento para la correa de retención y colóquela hacia arriba y sobre la parte trasera del asiento para niños.

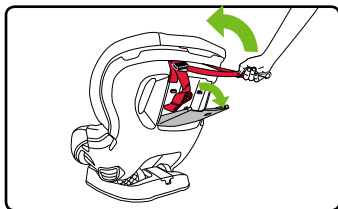

2. Coloque el asiento para niños desocupado en un posición vertical y orientado hacia delante en el asiento del vehículo. Asegúrese de que la base del asiento para niños sea plana en el asiento del vehículo y que no sobresalga más de 7,6 cm (3 pulg) de la base sobre el borde del asiento del vehículo (véase página 27).

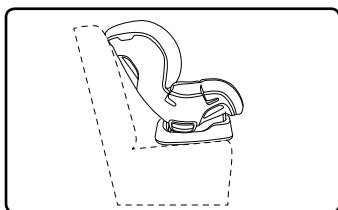

3. Abra el CLICKTIGHT.
  - a. Presione la cavidad en el disco CLICKTIGHT.
  - b. Rote el disco en el sentido de las agujas del reloj hasta que CLICKTIGHT se suelte y se abra.

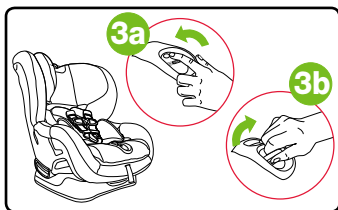

4. Deslice el cinturón del vehículo en las guías de los cinturones delanteros.

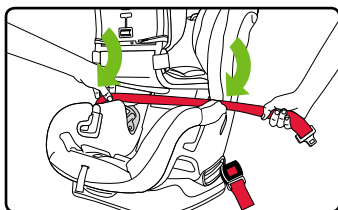

5. Asegúrese de que el cinturón del vehículo no se retuerza y abroche el cinturón del asiento.

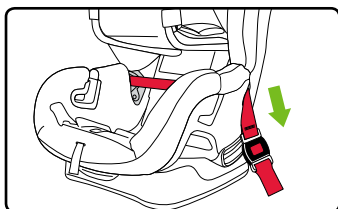

6. Empuje hacia abajo en el medio del asiento de seguridad con una fuerza moderada (aproximadamente 20,4 kg/45 lb), comprimiendo el asiento del vehículo, mientras que apriete el cinturón del vehículo.

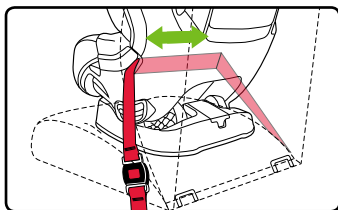

**NOTA:** Asegúrese de que el cinturón del vehículo está bloqueado como dirigida por el manual del propietario del vehículo.

## 7. Cierre el CLICKTIGHT.

- Un clic confirma que el CLICKTIGHT está asegurado.

**NOTA:** Si es difícil cerrar el CLICKTIGHT, repita el paso 6 con menos tensión en el cinturón del vehículo.

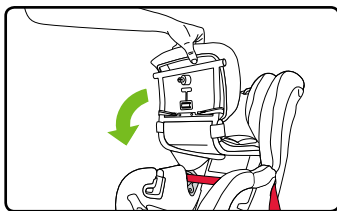

## 8. Coloque la correa de retención en un anclaje designado (consulte el manual del propietario del vehículo) y ténsela (véase página 29).

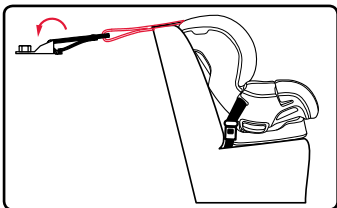

### Instalación con orientación hacia adelante con cinturón de banda horizontal

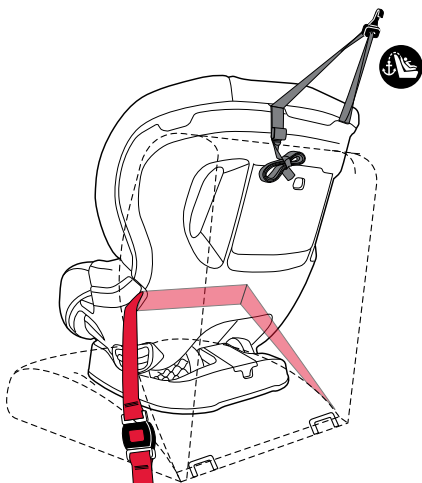

## ✓ LISTA DE VERIFICACIÓN

- ✓ Asegúrese de que el logo en el disco CLICKTIGHT ha regresado a una posición horizontal.
- ✓ Verifique que todas las conexiones estén aseguradas y las correas no estén retorcidas.
- ✓ Verifique que la bola está en el sección permitida del indicador de reclinación, y que no mas de 7,6 cm (3 pulg) del base sobresalga por el borde del asiento del vehículo (véase página 27).
- ✓ Compruebe que el asiento para niños no se mueva hacia adelante y hacia atrás o de lado a lado más de 2,5 cm (1 pulg) en la guía del cinturón. Si el niño no está sujeto, repita la instalación o sitúelo en un asiento diferente.
- ✓ Compruebe que el exceso de tela de la correa de retención esté dentro de su vehículo y sujeto con la correa elástica.

## Sujeción del niño

**IMPORTANTE:** Se recomienda encarecidamente el uso de las almohadillas de pecho con resistencia a impacto por orientación hacia delante. Retirar los almohadillas de pecho es opcional en la orientación hacia atrás para asegurar un ajuste holgado para los niños pequeños.

1. Realice los ajustes correctos al arnés y a la hebilla (véase la página 23 - 25).
2. Afloje el arnés.
  - a. Presione el botón del ajustador del arnés.
  - b. Jale de ambas correas del arnés hacia delante.
3. Abra el broche pectoral.
  - a. Presione las lengüetas.
  - b. Separe las dos piezas.
4. Suelte la hebilla y acople las correas del arnés en las zonas de sujeción del arnés.
5. Siente a su hijo en el asiento de seguridad para niños. Asegúrese de que el niño esté en posición vertical y no inclinado. La parte inferior del niño debe estar en contacto con el asiento de seguridad infantil y la espalda quedar erguida contra la parte posterior.
6. Ajuste las correas del arnés alrededor del niño.

**IMPORTANTE:** Ajuste el arnés para adaptarlo a la ropa que usa el niño. Retire los abrigos y/o chaquetas voluminosas antes de colocar al niño en el asiento.

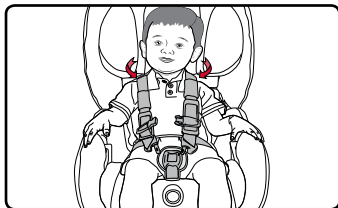
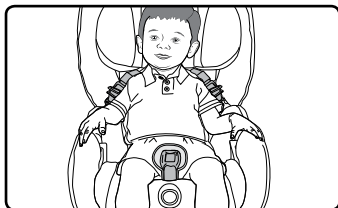
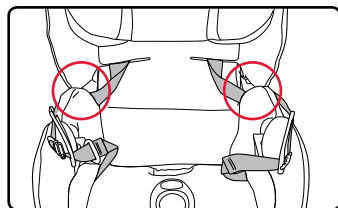
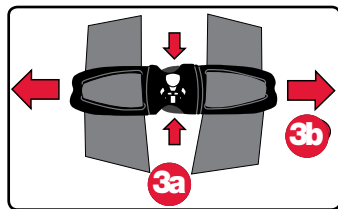
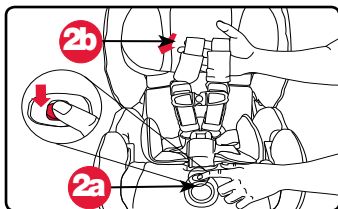
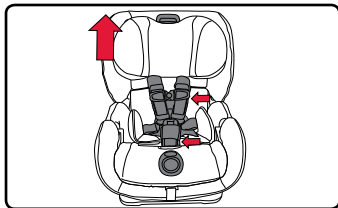

7. Abroche la hebilla del arnés. Las lengüetas de la hebilla están bien enganchadas si escucha un clic cuando inserta cada lado de las lengüetas.

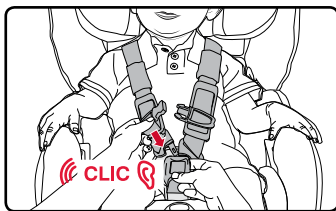

8. Compruebe la altura correcta del arnés y jale el exceso de las correas hasta los hombros antes de apretar.

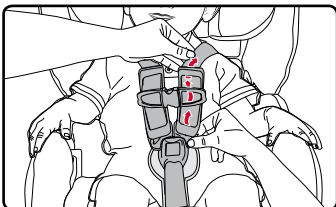

9. Para apretar el arnés, jale de la correa de ajuste del arnés. **El indicador Click & Safe hará un clic cuando el arnés esté dentro del rango apropiado de ajuste**

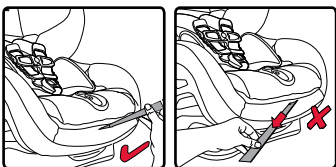

**NOTA:** El arnés debe quedar perfectamente ajustado alrededor del niño de manera que este esté cómodo.

Para que una correa esté perfectamente

ajustada, no debe quedar holgada. Debe formar una línea relativamente recta, sin torsiones. No debe oprimir la piel del niño ni provocar que el cuerpo adopte una postura que no sea natural. No debe quedar arnés sobrante.

✓ Jale de la correa de ajuste en línea recta del arnés para tensarla.

✗ No jale hacia los lados.

10. Fije el broche pectoral y coloque las almohadillas de pecho en una posición cómoda por el niño dentro de la gama de un broche pectoral correctamente colocado.

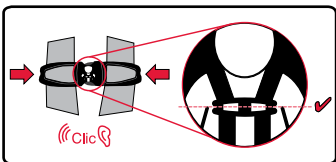

**NOTA:** La altura adecuada para el broche pectoral está a la mitad del pecho, justo a la altura de las axilas.

## ✓ LISTA DE VERIFICACIÓN

Antes de viajar, compruebe los siguientes puntos:

- ✓ Las correas del arnés no están torcidas.
- ✓ El arnés está bien ajustado.
- ✓ La hebilla está abrochada.
- ✓ El broche pectoral está a la altura de las axilas del niño.

## Funciones del asiento para niños

### Indicador de ajuste del arnés Click & Safe

**IMPORTANTE:** Consulte la página 20 para obtener información detallada sobre cómo colocar al niño de manera segura.

El indicador Click & Safe está diseñado para detectar si la correa de ajuste está tensa, mediante la presencia de tirantez. Cuando el ajuste está en la posición correcta, oirá un clic. El arnés debe quedar perfectamente ajustado alrededor del niño de manera que este esté cómodo. Para que una correa esté perfectamente ajustada, no debe quedar holgada. Debe formar una línea relativamente recta, sin torsiones. No debe oprimir la piel del niño ni provocar que el cuerpo adopte una postura que no sea natural. No debe quedar arnés sobrante en los hombros del niño. Siga los pasos que aparecen a continuación para ajustar el arnés.

#### Ajuste del arnés:

1. Antes de tensar el arnés, quítele al niño cualquier prenda abultada que pueda llevar puesta.
2. Compruebe que la altura del arnés sea la adecuada.
3. Asegúrese de que el arnés no queda holgado en la parte superior de los muslos del niño.
4. Jale de la correa de ajuste hacia afuera del asiento de seguridad para niños hasta oír un clic. **El indicador Click & Safe emitirá un clic cuando el arnés esté bien ajustado.**

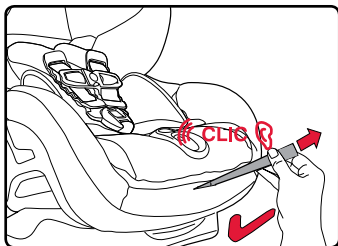

**NOTA:** Si el arnés sigue quedando holgado, vuelva a repetir el primer paso y jale de nuevo de la correa de ajuste hacia arriba y hacia fuera del asiento de seguridad para niños hasta oír otro clic, que indicará que el arnés está bien ceñido. Puede que sea necesario volver a confirmar que el arnés está bien ajustado. Siempre debe comprobar que el arnés está tirante verificando que no queda cinturón sobrante en los hombros.

### ✓ LISTA DE VERIFICACIÓN

- ✓ Compruebe que el arnés está abrochado y bien acoplado.
- ✓ Asegúrese de que el arnés está bien ajustado y que no queda correa sobrante en los hombros.

## Cómo ajustar la altura del arnés

- Con una orientación **hacia atrás**, las correas del arnés deben estar en la posición más cercana o por **debajo** de los hombros del niño. Consulte la página 7.
- Con una orientación **hacia adelante**, las correas del arnés deben estar en la posición más cercana o por **encima** de los hombros del niño. Consulte la página 7.

1. Afloje el arnés.
  - a. Presione el botón del ajustador del arnés.
  - b. Jale de ambas correas del arnés hacia delante.
2. Apriete el ajustador de la altura del arnés, deslice el arnés en la posición deseada y suelte.

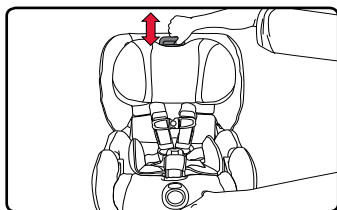
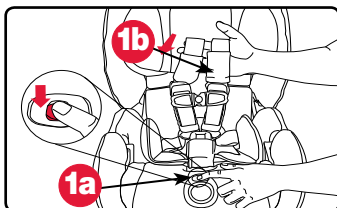

3. Asegúrese de que el arnés esté bloqueado en su posición.

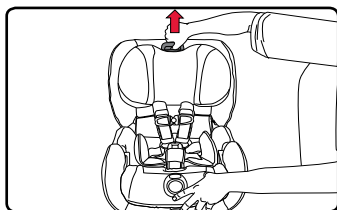

## Ajustando la longitud del arnés

**IMPORTANTE:** El arnés debe estar en la longitud corta para niños menores de 2 años de edad.

## Alargando el arnés

1. Abra el CLICKTIGHT.
  - a. Presione la cavidad en el disco CLICKTIGHT.
  - b. Rote el disco en el sentido de las agujas del reloj hasta que CLICKTIGHT se suelte y se abra.
2. Desconecte el extremo de un arnés desde el anclaje en el lado de la parte posterior del asiento.

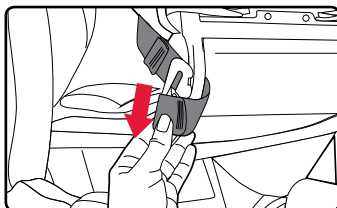
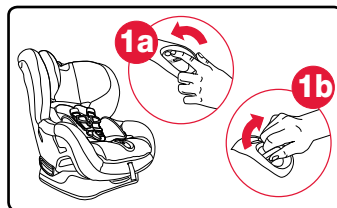



3. Desenvuelva el extremo del arnés de la barra de metal y jálalo a la parte superior del asiento.

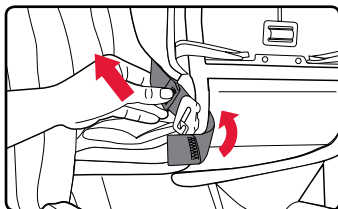

4. Deslice el lazo del arnés completamente en el mismo anclaje desde la parte superior del asiento, y asegúrese de que esté seguro.

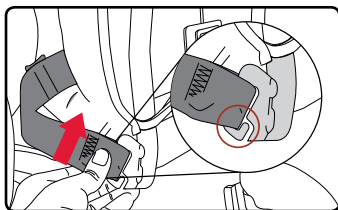

5. Repita por el otro lado.

### Acortando el arnés

1. Abra el CLICKTIGHT.
  - a. Presione la cavidad en el disco CLICKTIGHT.
  - b. Rote el disco en el sentido de las agujas del reloj hasta que CLICKTIGHT se suelte y se abra.

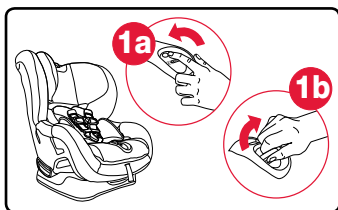

2. Desconecte el extremo de un arnés desde el anclaje en el parte posterior del asiento.

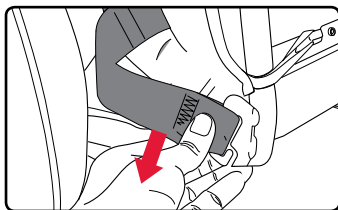

3. Pase el extremo del arnés a través de la abertura en el interior de la barra de metal detrás del anclaje en la parte inferior del asiento.

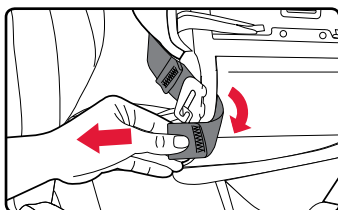

4. Envuelva el extremo del arnés alrededor de la barra, y deslice el lazo del arnés completamente al anclaje. Asegúrese de que esté seguro.

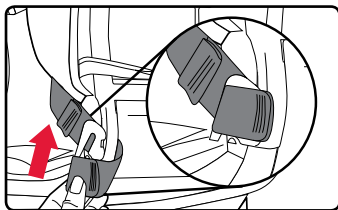

5. Repita por el otro lado.

## Posición de la hebilla del arnés

El exterior del asiento de seguridad para niños tiene dos ranuras para ajustar la hebilla - una interna y una externa.

- Por instalaciones orientación hacia atrás, coloque la hebilla en la ranura mas cerca pero no debajo del niño.
- Por instalaciones orientación hacia delante, coloque la hebilla en la ranura externa solamente.

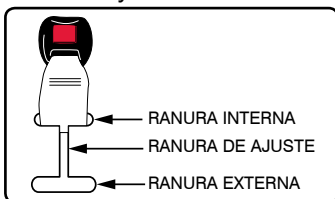

Sigue las instrucciones en las páginas 38-39 para cambiar el posición de la hebilla.

**NOTA:** NUNCA deje la hebilla en la ranura de ajuste.

## Cómo usar la hebilla del arnés

### Para ajustar:

1. Inserte las lengüetas de una en una en la hebilla. La posición correcta se confirma con un clic después de introducir la lengüeta de cada hebilla.

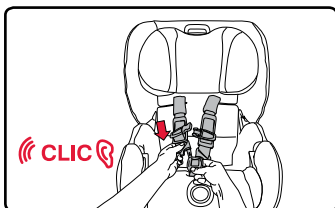

### Para desbloquear:

1. Presione el botón de desbloqueo y jale de las lengüetas de la hebilla.

**NOTA:** Limpie periódicamente la hebilla para asegurar un funcionamiento correcto. Consulte la página 43.

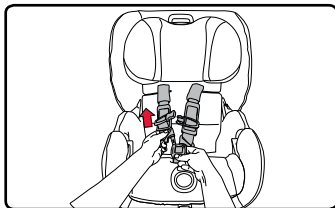

## Cómo usar el broche pectoral

1. Abra el broche pectoral.
  - a. Presione las pestañas.
  - b. Desmonte.

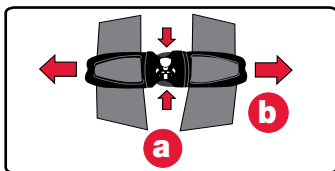

2. Empuje para ajustar.

**NOTA:** Coloque siempre la clavija del pecho a la altura de la axila.

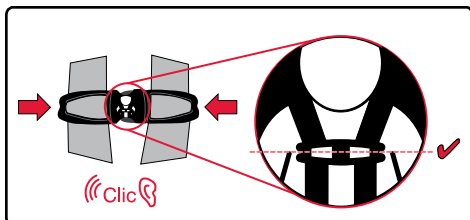

## Almohada de confort

La almohada de confort está diseñada para proporcionar comodidad a los niños que usan este asiento para niños.

**NOTA:** Quite la almohada de confort después de que el niño se siente cómodamente en el asiento para niños sin apoyo adicional.

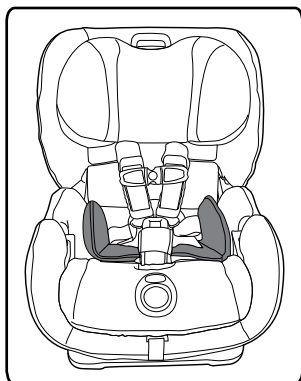

## Posiciones del asiento

El asiento de seguridad para niños puede colocarse en 7 posiciones. Para ajustar el posición de reclinación:

1. Jale la palanca de reclinación y gire el exterior del asiento de seguridad para niños hasta que la pelota está en el sección permitida del indicador de reclinación para el tamaño del niño que está sentado.

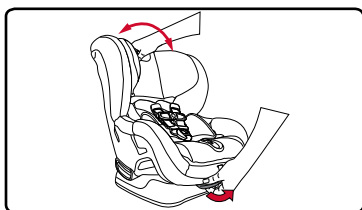

- **Orientación hacia atrás** - azul claro (bebés), o azul oscuro (los niños más grandes con control de la cabeza y el cuello)
- **Orientación hacia delante** - verde

2. Suelte la palanca de reclinación, y luego verifique que el asiento de seguridad para niños esta bloqueado en su posición.

**NOTA:** Coloque la posición del asiento **ANTES** de instalarlo.

## Orientación hacia atrás

En los instalaciones orientación hacia atrás, es importante que el asiento estará reclinado para mantener estabilidad de la cabeza y el cuello con los bebés mas pequeños. Utilice el indicador de reclinación en el lado del asiento de seguridad para niños para lograr un reclinación correcta, con la bala en el sección azul claro o azul oscuro en el indicador de reclinación para el tamaño del niño que está sentado. Si es necesario, el ángulo de reclinación adecuado se puede lograr colocando una toalla enrollada o un flotador circular en el recodo del asiento del vehículo.

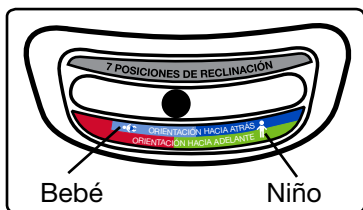

## Orientación hacia delante

En las instalaciones con orientación hacia delante, es importante que la base del asiento para niños quede completamente plana sobre el asiento del vehículo. Como se ve en la ilustración, se permite que sobresalga hasta 7,6 cm (3 pulgadas) de la base sobre el borde del asiento del vehículo.

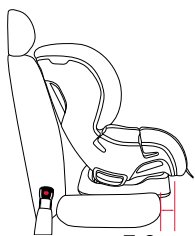

7,6 cm  
**Superficie saliente aceptable**

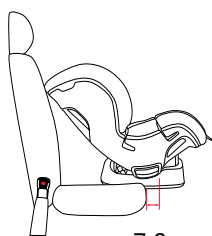

7,6 cm  
**Superficie saliente no aceptable**

Algunos asientos de vehículos no permiten que una parte suficiente de la base del asiento para niños esté en contacto con el asiento del vehículo. En ese caso, ajuste el ángulo de reclinación para lograr una posición más derecha. No hacerlo podría provocar que el asiento para niños no cumpla con la función prevista. Utilice el indicador de reclinación en el lado del asiento de seguridad para niños para lograr una reclinación correcta, con la bala en la sección verde en el indicador de reclinación.

## **⚠ ADVERTENCIA!**

En algunos casos, el reposacabezas del vehículo puede impedir que el reposacabezas del asiento para niños se eleve lo suficiente como para ajustar correctamente el arnés que sujeta a su niño cuando lo usa en posición reclinada con orientación hacia adelante. NO haga fuerza para

que el reposacabezas del asiento para niños pase el reposacabezas del vehículo. Hacerlo podría provocar que el asiento para niños no cumpla con la función prevista. Si la ubicación del reposacabezas del vehículo interfiere con el reposacabezas del asiento para niños, levante o quite el reposacabezas del vehículo. Si no puede quitarlo, mueva el asiento para niños en posición recta o intente una ubicación diferente del asiento.



## Cómo usar los anclajes inferiores y las correas de retención para niños (sistema LATCH)

Los anclajes inferiores y las correas de fijación para niños o LATCH es un sistema disponible en este asiento para niños que ofrece una alternativa a los métodos de instalación del cinturón de seguridad del vehículo. La siguiente figura muestra las posiciones habituales de los anclajes inferiores de las correas en un vehículo. Consulte las páginas 2-3 para conocer los componentes LATCH de este asiento para niños.

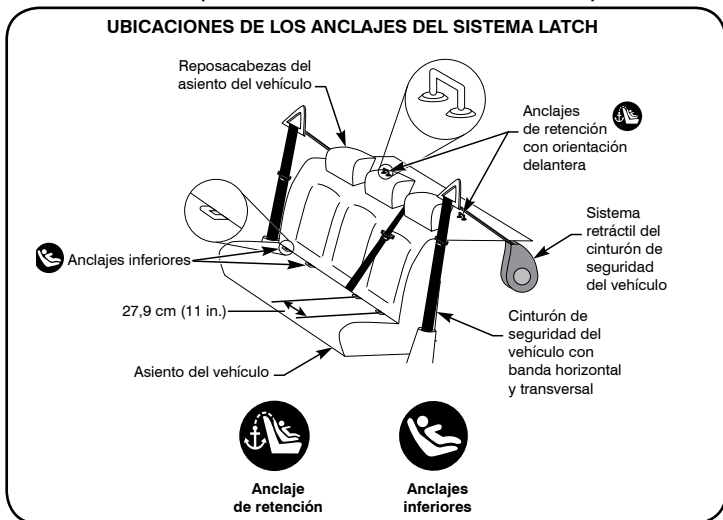

Consulte el manual del propietario de su vehículo para saber si está equipado con el sistema LATCH, el peso máximo de los anclajes inferiores, las capacidades de los anclajes de correa y la información sobre las posiciones disponibles de los anclajes inferiores y de los asientos para su uso con este asiento para niños.

## Cómo usar los conectores inferiores

Los conectores inferiores se ubican en la parte posterior de la base del asiento para niños. Guarde el conjunto del conector en el compartimento cuando no lo utilice.

### Para acoplar los conectores inferiores:

1. Retire los conectores inferiores del compartimento de almacenamiento atrás del asiento y estire la correa hasta la longitud máxima, en la dirección del lado izquierdo del niño.
2. Presione el conector inferior **sobre** su anclaje inferior adjacente. Por instrucciones de instalación completas, consulte las paginas 10 - 11 o 16 - 17.

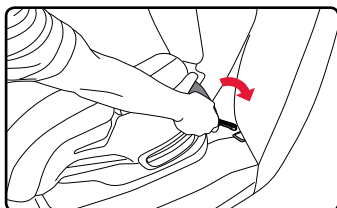
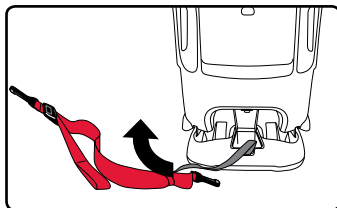

**Para remover los conectores inferiores:**

1. Empuje el botón de desbloqueo del ajuste del conector inferior para aflojar la correa del conector inferior.

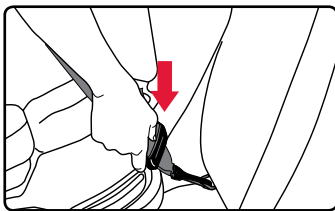

2. Apriete el conector inferior y levante del anclaje.

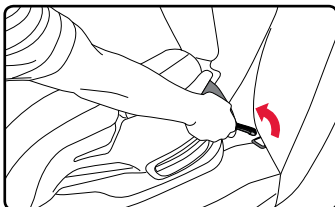
**Correa de retención con resistencia a impacto****⚠ ADVERTENCIA!**

Si no sigue las pautas indicadas a continuación quizás el asiento para niños no cumpla con la función prevista.

- BRITAX recomienda que la correa de retención se utilice en todo momento cuando se instale el asiento para niños. Usar la correa mejorará la estabilidad de su asiento para niños y reducirá el riesgo de lesiones.
- Coloque la correa de retención únicamente en los anclajes de la correa identificados por el fabricante de su vehículo como puntos de anclaje de retención. Utilice únicamente el anclaje designado para cada posición del asiento.
- Si su vehículo no cuenta actualmente con un accesorio de anclaje para correa de retención, consulte el manual del propietario de su vehículo o comuníquese con el fabricante del vehículo para obtener ayuda. **NO** modifique su vehículo sin el asesoramiento del fabricante.
- Guarde la correa de retención en el compartimento ubicado en la parte posterior del asiento para niños cuando no la utilice.

Las posiciones de la correa de retención varían según el vehículo. Consulte el manual del propietario de su vehículo para conocer las capacidades de anclaje de la correa de retención y busque el símbolo del anclaje que se muestra en el diagrama para ayudarlo a identificar dónde se encuentran los mejores puntos de anclaje para la correa superior en su vehículo.



## Usando la correa de retención con resistencia de impacto

**IMPORTANTE:** No use la correa de retención con una instalación orientación hacia atrás. Para mejorar el funcionamiento en la orientación hacia atrás de este asiento para niños se puede comprar una barra anti-rebote en [www.BritaxUSA.com](http://www.BritaxUSA.com).

### Para colocar la correa de retención en un anclaje de la correa:

1. Presione firmemente el gancho sobre el punto de anclaje de la correa de retención.

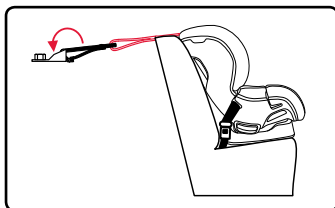

2. Jale del extremo suelto de la correa para tensarla.

**NOTA:** Si la correa de retención es demasiado corta para usarla en su vehículo, comuníquese con el servicio de atención al cliente de BRITAX en el 1-888-427-4829 o 1-704-409-1699 para obtener un extensor para la correa de retención.

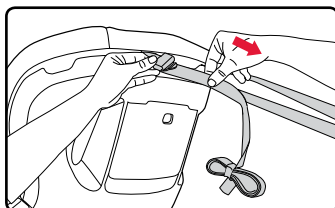

### Para retirar la correa de retención de un anclaje de la correa:

1. Afloje la correa.
  - a. Incline el bloqueo.
  - b. Jale de la tela de la correa de retención.
2. Retire el gancho de la correa de retención del anclaje.

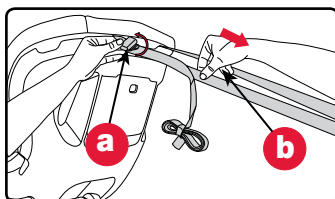

**NOTA:** Guarde la correa de retención en el almacenamiento de la correa de retención cuando no esta en uso, y asegúrese que la puerta está cerrado completamente.

## La correa de retención como indicador de accidentes

La correa de fijación puede indicar cuándo el asiento para niños ha estado involucrado en un choque moderado o grave (véase «Notas importantes» en la página 5) y cuándo es necesario reemplazarlo.

La Figura 1 muestra una correa de retención aceptable para un uso continuo (siempre y cuando el asiento para niños no haya estado involucrado de un accidente). Las puntadas de color estarán intactas y no serán visibles desde la parte posterior del asiento.

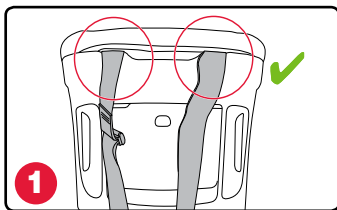

La Figura 2 muestra ejemplos de cuándo la correa de retención ha sido dañada y su uso continuo no es aceptable. Si ha quitado una correa o ambas a través de la parte posterior del armazón y/o cualquiera de las puntadas de color han sido rasgadas, el asiento para niños ya no es aceptable para el uso.

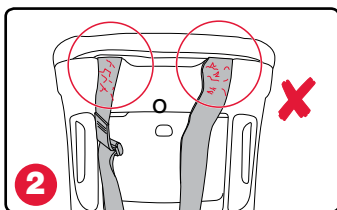

**IMPORTANTE:** Deje de utilizar el asiento para niños si este ha estado involucrado en un accidente moderado o grave, independientemente de que se hayan retirado las correas a través de la parte posterior del armazón y las puntadas de color hayan sido rasgadas.



# Compatibilidad con el vehículo

## Posiciones de los asientos en el vehículo

### ⚠ ADVERTENCIA!



NO coloque el asiento para niños mirando hacia atrás en el asiento frontal de un vehículo con airbag para el pasajero. Hay riesgo de MUERTE o de LESIONES GRAVES. Los propietarios de vehículos con bolsas de aire laterales para el pasajero delantero deben consultar el manual del vehículo para obtener

instrucciones por instalación de asientos de retención para niños. El asiento trasero es el lugar más seguro para los niños de 12 años y menores.

Algunos vehículos no disponen de posiciones de asientos compatibles con estos asientos para niños. Si tiene dudas, comuníquese con el fabricante del vehículo para solicitar ayuda.

Los asientos de vehículos con orientación hacia delante DEBEN usarse con este asiento para niños. Los asientos NO PUEDEN usarse mirando hacia el lateral o hacia atrás. Consulte el siguiente diagrama.

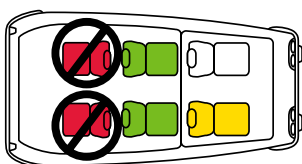
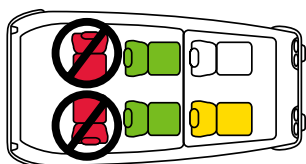

## Cinturones del asiento no compatibles con el vehículo

Los asientos de los vehículos y los cinturones de los asientos varían según el vehículo. Consulte el manual del propietario de su vehículo para obtener información específica sobre los cinturones de los asientos de los vehículos y su uso con asientos para niños.

### ⚠ ADVERTENCIA!

Los siguientes tipos de cinturones de asientos en vehículos **NO** son compatibles con este asiento para niños. Si alguno de los tipos de cinturones que se indican a continuación se encuentran en la posición de asiento elegida, escoja otra posición de asiento del vehículo o consulte el manual del propietario de su vehículo para obtener información sobre la instalación de un asiento para coches en su vehículo.



Cinturones sobre la cadera con placa de enganche cosida y un separador que se bloquea únicamente en caso de una detención repentina.



Cinturones para la cadera que se colocan por delante del respaldo del asiento del vehículo.



Cinturones sobre el hombro y la cadera con puntos de anclaje superiores o inferiores en la puerta del vehículo.



Cinturones automáticos motorizados en los asientos de los vehículos.

**NOTE:** El asiento de seguridad para niños de BRITAX puede no ser compatible con cada uno de los cinturones expandibles sobre el hombro y la cadera. Consulte las preguntas frecuentes en la sección de ayuda en el sitio web de BRITAX ([www.britaxusa.com/support](http://www.britaxusa.com/support)) para obtener instrucciones adicionales.

# Mantenimiento

## Cubierta

### Cómo quitar la cubierta

#### **! ADVERTENCIA!**

Nunca quite las lengüetas de la hebilla del arnés. No pueden volver a colocarse después de quitarlas. Si las vuelve a colocar de forma incorrecta, el asiento para niños puede no cumplir con la función prevista.

1. Afloje y desbloquee el arnés.

- a. Presione el botón del ajustador del arnés.
- b. Jale de ambas correas del arnés hacia delante.
- c. Desabroche el arnés.

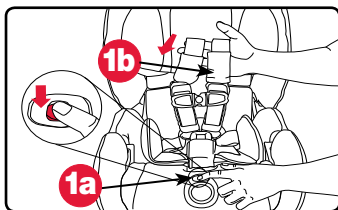

2. Abra el broche pectoral.

- a. Presione las pestañas.
- b. Desmonte.

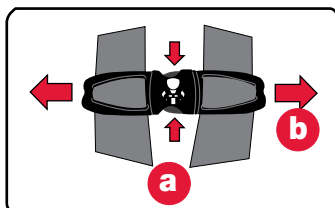

3. Retire la almohada de confort y las almohadillas de confort si fuese necesario.

4. Retire la almohadilla abdominal y la hebilla.

- a. Abra el CLICKTIGHT y quite los dos elasticos bajo la base del CLICKTIGHT.

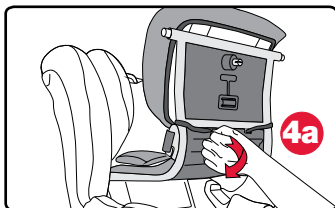

- b. Desde la parte frontal del bisel del CLICKTIGHT, retire la cubierta para acceder a la conexión de la correa de la hebilla.

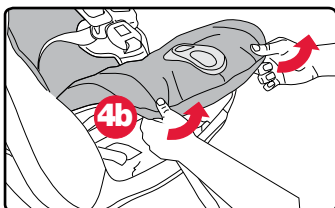

- c. Retire la correa de la hebilla girando los laterales del sujetador de la hebilla y orientándola hacia fuera de la ranura de la hebilla delantera en el asiento para niños (véase la página 38).

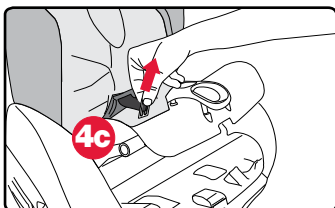

- d. Empuje el extremo de la almohadilla abdominal y el sujetador de la hebilla fuera de la ranura en la cubierta para sacarla.

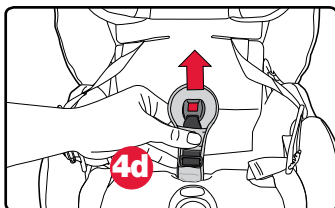

- Gire los laterales del sujetador de la hebilla y deslícelos hacia afuera de la almohadilla abdominal (véase la página 38).

- e. Retire la cubierta del asiento.

5. Desabroche el gancho y la correa de sujeción ubicados en la cubierta del reposacabezas desde alrededor del arnés.

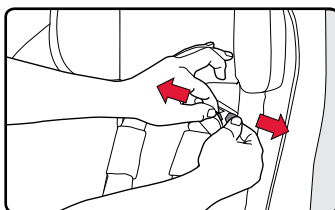

6. Retire la cubierta del reposacabezas.

- a. Eleve el arnés a la posición más alta.
- b. Separe las correas elásticas de la parte trasera del reposacabezas.

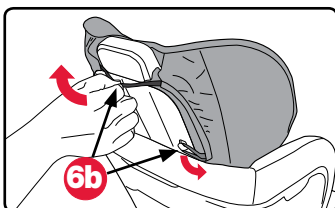

7. Asegúrese de que el CLICKTIGHT está abierto y retire la cubierta inferior.

- a. Separe las correas elásticas en la parte delantera del exterior del asiento.

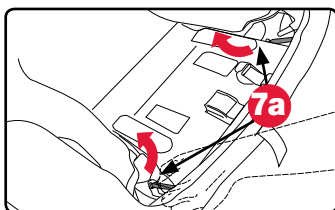

- b. Elévelas desde la parte delantera para sacar la cubierta de la parte del asiento inferior.

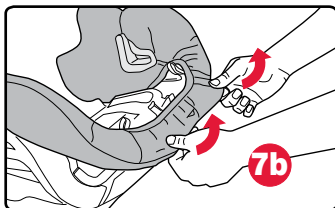

- c. Suba la cubierta en los laterales y sáquela de las guías del cinturón con orientación hacia atrás.

8. Baje el arnés, llegue hasta el reposacabezas y jale la cubierta del asiento superior hacia usted para sacarla.

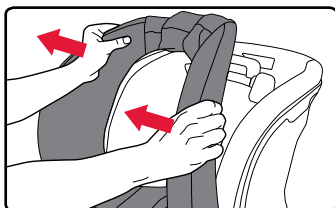

## Cómo reemplazar la cubierta

1. Coloque un lado de la cubierta del asiento superior en la guía del cinturón con orientación hacia adelante, jale de la cubierta sobre la parte posterior del asiento y sujétela en la guía del cinturón contrario.

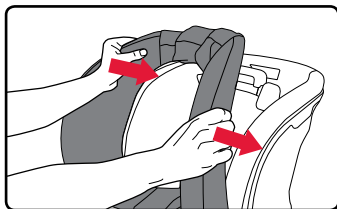

2. Reemplace la cubierta del asiento inferior.

a. Abra el CLICKTIGHT.

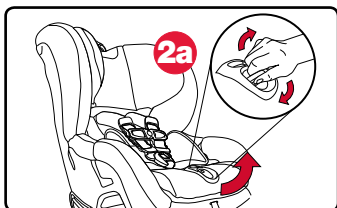

- b. Tome la pestaña plástica en un lado de la cubierta del asiento inferior e insértela dentro de la parte externa del asiento entre las guías del cinturón con orientación hacia adelante y hacia atrás.

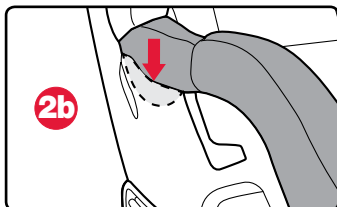

- c. Inserte la cubierta inferior alrededor de los lados interior y exterior de la cáscara de la guía por el cinturón hacia delante hacia la parte delantera del asiento para niños.

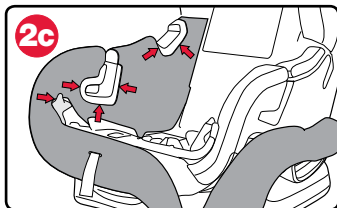

- d. Sigue insertando la cubierta inferior alrededor del asiento hasta la otra guía por el cinturón, y inserte la otra lengüeta de plástico dentro de la parte externa del asiento entre las guías del cinturón con orientación hacia adelante y hacia atrás.

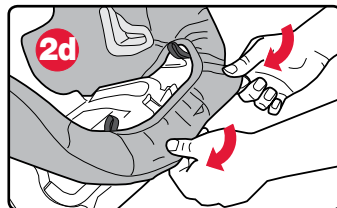

### **IMPORTANTE:**

Asegúrese de que la cubierta del asiento esté firme detrás de los marcadores rojos para permitir el cierre correcto del CLICKTIGHT.

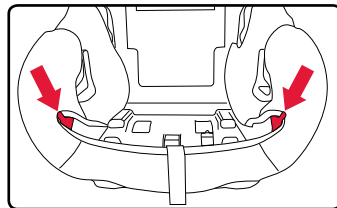

- e. Pase la correa de ajustar el arnés a través de la parte delantera de la cubierta.

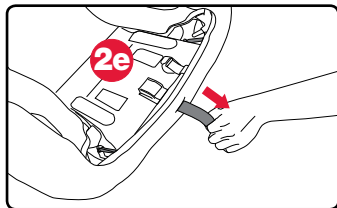

- f. Coloque nuevamente las correas elásticas en la base del asiento inferior.

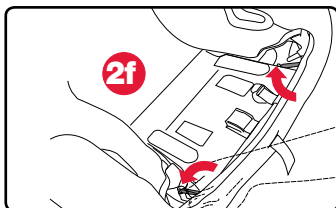

3. Reemplace la almohadilla abdominal y la hebilla:

- a. Gire los laterales del sujetador de la hebilla y oriéntela a través de la almohadilla abdominal.

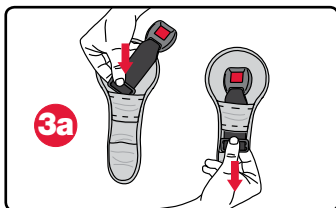

- b. Oriente la almohadilla abdominal y el sujetador de la hebilla a través de la ranura de la hebilla en la cubierta.

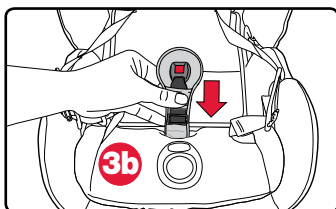

- Asegúrese de que la hebilla pasa a través de la ranura de la cubierta para la posición de la hebilla.

- c. Gire los laterales del sujetador de la hebilla y oriéntelos a través de la ranura de la hebilla y en la posición deseada en el asiento para niños.

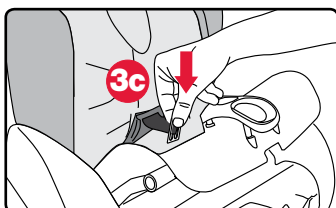

4. Jale la cubierta alrededor del bisel CLICKTIGHT y encima del parte delantera del asiento.

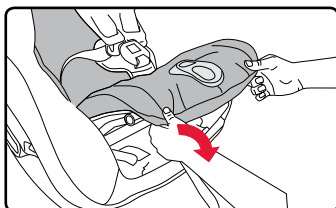

**IMPORTANTE:** La cubierta del asiento debe ser plegado detrás de los marcadores rojo en la barra de CLICKTIGHT.

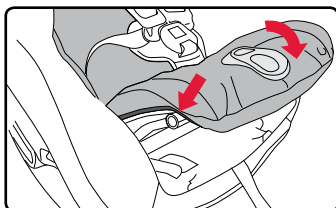

5. Reemplace los dos elasticos bajo la base del asiento.

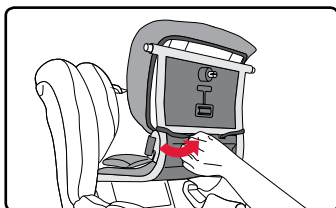

6. Reemplace la cubierta del reposacabezas.
  - a. Eleve el arnés a la posición más alta.
  - b. Vuelva a colocar las correas elásticas en la parte trasera del reposacabezas.
  - c. Vuelva a abrochar el gancho y la correa de sujeción ubicados en la cubierta del reposacabezas desde alrededor del arnés.
7. Reemplace las almohadillas de confort.

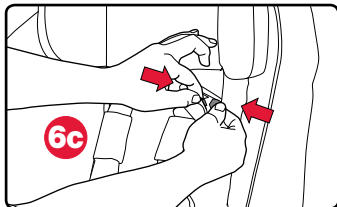
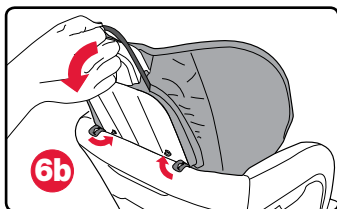

## Hebilla del arnés

**IMPORTANTE:** Si su niño come y bebe mientras está en el asiento para niños, tendrá que controlar la hebilla periódicamente y enjuagar cualquier residuo acumulado (véase la página 43).

## Cómo quitar la hebilla del arnés

1. Desabroche el arnés y abra el CLICKTIGHT.
2. Levante la parte en frente de la cubierta y jale sobre el bisel del CLICKTIGHT para acceder a la conexión de la correa de la hebilla.
3. Retire la hebilla girando la correa de la hebilla de lado y dirígala de la ranura de hebilla en el asiento para niños.

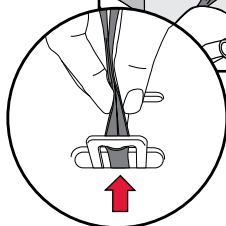
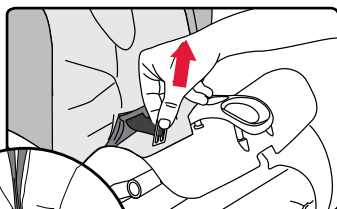
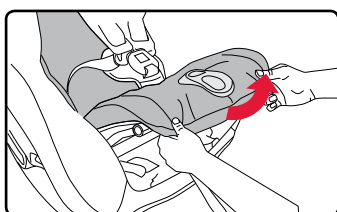
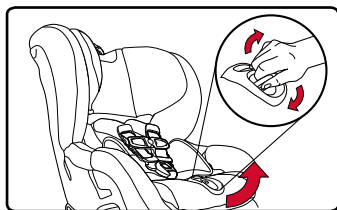

4. Empuje el extremo de la almohadilla abdominal y el sujetador de la hebilla fuera de la ranura en la cubierta para sacarla.

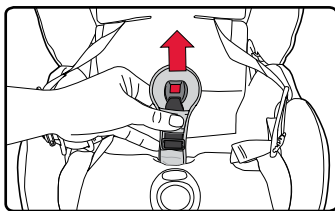

5. Gire los laterales del sujetador de la hebilla y oriente el conjunto de la hebilla hacia fuera de la almohadilla abdominal.

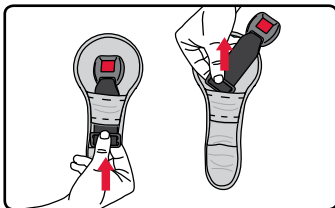

### Cómo reemplazar la hebilla del arnés

1. Gire los laterales del sujetador de la hebilla y orientela a través de la tira de tela sobre la almohadilla abdominal.

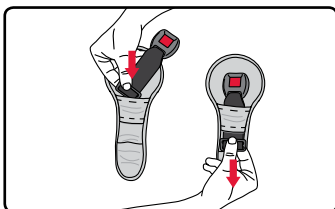

2. Oriente la almohadilla abdominal y el sujetador de la hebilla a través de la ranura de la hebilla en la cubierta.

- Asegúrese de que la hebilla pasa a través de la ranura de la cubierta para la posición de la hebilla.

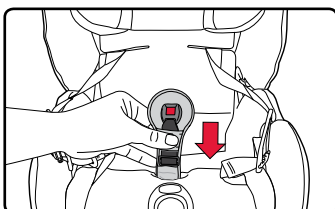

3. Deslice el extremo de la almohadilla abdominal por encima de la espuma de confort (si corresponde) en el asiento para niños.

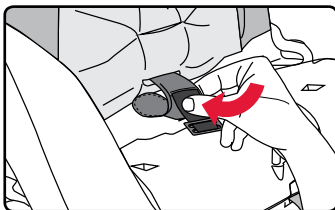

4. Gira la hebilla de retención por lado y pase la por la ranura correspondiente en el asiento para niños.

- Asegúrese de que la hebilla está en la posición correcta, con el botón rojo hacia afuera.

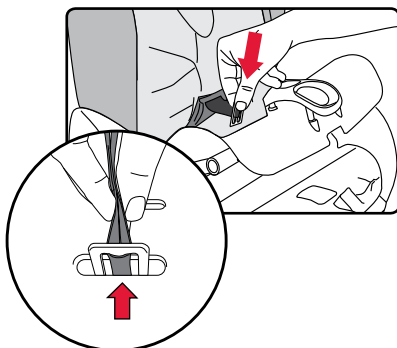



5. Vuelve a colocar la cubierta y cierre el CLICKTIGHT.

**IMPORTANTE:** La cubierta del asiento debe ser plegado detrás de los marcadores rojo en la barra de CLICKTIGHT.

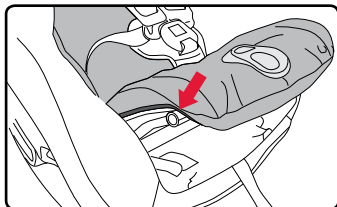

## Almohadillas de pecho con resistencia a impacto

**IMPORTANTE:** Se recomienda encarecidamente el uso de las almohadillas de pecho con resistencia a impacto por orientación hacia adelante. Retirar los almohadillas de pecho es opcional en la orientación hacia atrás para asegurar un ajuste holgado para los niños pequeños.

### Cómo quitar las almohadillas de pecho con resistencia a impacto

1. Afloje el arnés.
  - a. Presione el botón del ajustador del arnés.
  - b. Jale de ambas correas del arnés hacia delante.
2. Ajuste el arnés hasta el posición más bajo, y desacople las correas del arnés del gancho del arnés en la parte posterior del asiento.
3. Jale de la correa del arnés a través de la ranura hacia la parte frontal del asiento.
4. Pase la correa del arnés fuera de la almohadilla de confort, la almohadilla de pecho y el broche pectoral.
5. Vuelva a pasar la correa del arnés a través de broche pectoral y almohadilla de confort, asegurándose de que la correa del arnés no esté torcida.

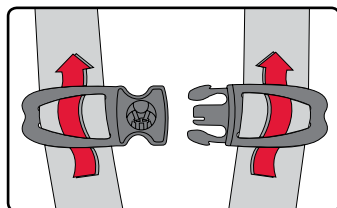
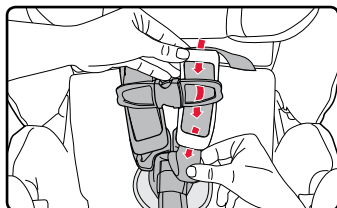
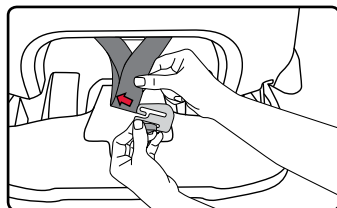
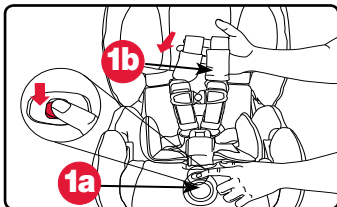

6. Repita con la otra correa.
7. Pase las correas del arnés a través del asiento hacia la parte posterior. Asegúrese de que las correas del arnés pasen a través del tubo.

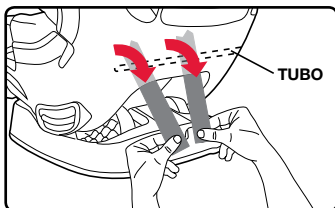

8. Encaje el extremo de la correa del arnés izquierdo en el derecho.

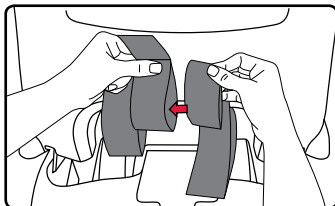

9. Enganche las correas del arnés en el gancho. Asegúrese de que las correas del arnés no están retorcidas y que los extremos de las correas del arnés están sujetas al gancho.

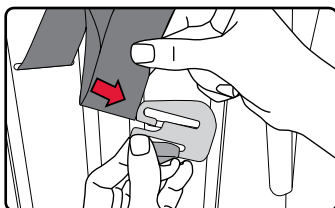

**IMPORTANTE:** Guarde las almohadillas del pecho en un lugar seguro cuando no las utilice.

### Cómo reemplazar las almohadillas de pecho con resistencia a impacto

1. Afloje el arnés.
  - a. Presione el botón del ajustador del arnés.
  - b. Jale de ambas correas del arnés hacia delante.
2. Ajuste el arnés a la posición más bajo, y desde la parte posterior del asiento, retire las correas del arnés del soporte.
3. Jale de la correa del arnés a través de la ranura hacia la parte frontal del asiento.
4. Pase la correa del arnés fuera de la almohadilla de confort y el broche pectoral.

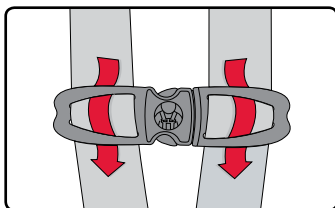
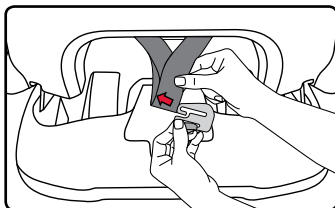
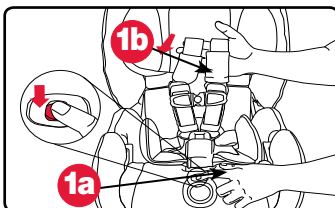

5. Vuelva a pasar la correa del arnés a través de la almohadilla del pecho, la broche pectoral y la almohadilla de confort.

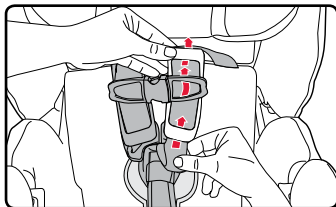

6. Repita con la otra correa.

7. Pase las correas del arnés a través del asiento hacia la parte posterior. Asegúrese de que las correas del arnés pasen a través del tubo.

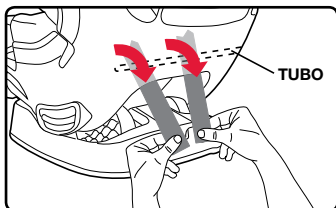

8. Encaje el extremo de la correa del arnés izquierdo en el derecho.

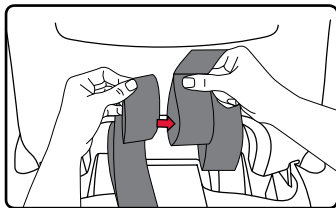

9. Enganche las correas del arnés en el soporte. Asegúrese de que las correas del arnés no están retorcidas y que los extremos de las correas del arnés están sujetas al soporte.

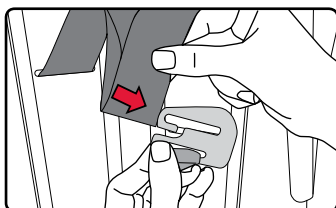

# Limpieza

<b>Exterior</b>	<ul style="list-style-type: none"> <li>• LIMPIE CON UNA ESPONJA el exterior usando agua tibia y jabón suave.</li> <li>• SEQUE CON UNA TOALLA.</li> </ul>	<p><b>NO</b></p> <ul style="list-style-type: none"> <li>• Utilice limpiadores abrasivos.</li> </ul>
<b>Cubierta</b>	<ul style="list-style-type: none"> <li>• LAVAR A MANO con agua fría y jabón suave.</li> <li>• SEQUE LA CUBIERTA AL AIRE para evitar que encoja.</li> </ul>	<p><b>NO</b></p> <ul style="list-style-type: none"> <li>• Utilice lejía</li> <li>• Lave a máquina</li> <li>• Sece a máquina</li> <li>• Utilice plancha.</li> </ul>
<b>Arnés</b>	<ul style="list-style-type: none"> <li>• LIMPIE CON UNA ESPONJA el arnés usando agua tibia y jabón suave.</li> <li>• SEQUE CON UNA TOALLA.</li> </ul>	<p><b>NO</b></p> <ul style="list-style-type: none"> <li>• Desmonte el arnés</li> <li>• Utilice lejía</li> <li>• Utilice máquina a lavar</li> <li>• Utilice secadora</li> <li>• Utilice plancha</li> </ul>
<b>Hebilla del arnés</b>	<ul style="list-style-type: none"> <li>• ENJUAGUE MUY BIEN la hebilla usando agua tibia.</li> <li>• PRUEBE LA HEBILLA ajustándola y aflojándola hasta que escuche un clic después de insertar cada lengüeta de la hebilla. Si no escucha clics, repita el procedimiento de limpieza.</li> <li>• SEQUE CON UNA TOALLA</li> </ul>	<p><b>NO</b></p> <ul style="list-style-type: none"> <li>• Deje en remojo</li> <li>• Lubrique</li> <li>• Utilice disolventes</li> <li>• Utilice jabón o detergentes domésticos</li> </ul>

## Resolución de problemas

Problema	Posible solución
<b>El CLICKTIGHT no se cerrará con un clic para indicar que es seguro.</b>	<p>Puede haber suciedad u otros objetos que interfieren con el mecanismo. Asegúrese de que el área del asiento esté despejado de obstrucciones y cerráis el CLICKTIGHT de nuevo.</p> <p>Puede haber demasiada tensión en la correa/cinta. No apriete demasiado la correa/cinta antes de cerrar el CLICKTIGHT. Sólo eliminar la holgura.</p>
<b>El logo en el disco CLICKTIGHT no puede regresar a una posición horizontal.</b>	<p>Presione hacia abajo de nuevo por la izquierda y derecha del bisel del CLICKTIGHT para garantizar que las clavijas del CLICKTIGHT han conectado plenamente.</p>
<b>El botón para ajustar el arnés no funcionará.</b>	<p>Puede haber suciedad en el mecanismo. Limpie el mecanismo, a continuación tratar de usar el botón de nuevo.</p>
<b>No puedo ajustar el arnés hasta su altura máxima.</b>	<p>Controle la posición del asiento cuando el asiento para niños esté instalado. El reposacabezas del vehículo puede obstruir el carril del ajustador de altura del arnés en el asiento para niños. Saque o eleve el reposacabezas del vehículo y trate de ajustar la altura del arnés nuevamente.</p>
<b>La longitud del arnés es demasiado corto.</b>	<p>El arnés se puede ampliar para acomodar niños más de 2 años. Por más información, comuníquese con el servicio de atención al cliente de BRITAX en el 1-888-427-4829 o 1-704-409-1699.</p>

<b>Problema</b>	<b>Posible solución</b>
<b>Es difícil ajustar el arnés.</b>	El arnés puede estar en la altura máxima o mínima, puede ser demasiado difícil ajustar el arnés o el peso del niño puede estar presionando el reposacabezas. Controle y corrija todo lo mencionado cuando sea necesario e intente ajustar el arnés de nuevo.
<b>La correa del ajustador se está deshilachando en ambos lados.</b>	Jale de la correa del ajustador del arnés hacia arriba y fuera del asiento para niños para ajustarla. No jale de los laterales. Hacer eso puede deshilar la correa del ajustador del arnés en ambos lados. Consulte la página 21.
<b>La hebilla no se ajusta con un clic después de insertar cada lengüeta.</b>	Puede haber residuos en el mecanismo de la hebilla. Límpielo (véase página 43) e intente ajustar la hebilla de nuevo.

*Comuníquese con el servicio de atención al cliente de BRITAX en el 1-888-427-4829 o 1-704-409-1699 si tiene alguna consulta que no esté incluida aquí.*

## Garantía

Este asiento de seguridad para niños ha sido fabricado por Britax Child Safety, Inc. "BRITAX". BRITAX ofrece la siguiente garantía al comprador original:

### **GARANTÍA LIMITADA POR UN AÑO**

Este producto ofrece una garantía por materiales defectuosos o defectos de fabricación de un año a partir de la fecha de compra original. Es necesario presentar la prueba de compra. Al amparo de esta garantía, BRITAX le ofrecerá, a su discreción, las piezas de repuesto o los servicios de reparación que considere oportunos. BRITAX se reserva el derecho a interrumpir, modificar o sustituir tejidos, piezas, modelos o productos.

Para realizar una reclamación de acuerdo con esta garantía, debe ponerse en contacto con el departamento de atención al cliente de BRITAX llamando al 1 888 427 4829 o 1 704 409 1699, o enviando una carta a la dirección especificada en la contraportada de este manual.

### **COMPLETE LA TARJETA DE REGISTRO DE COMPRA Y ENVIÉLA POR CORREO EN UN PLAZO MÁXIMO DE TREINTA (30) DÍAS A PARTIR DE LA FECHA DE COMPRA**

También puede optar por registrarse en línea en el sitio web siguiente: [www.BritaxUSA.com/registration](http://www.BritaxUSA.com/registration).

### **LIMITACIONES DE LA GARANTÍA**

Esta garantía no cubre los daños y perjuicios causados por negligencia, uso indebido o utilización del producto de forma distinta a la indicada en las instrucciones del producto.

BRITAX no aprueba el uso de cubiertas, piezas, juguetes, accesorios o dispositivos de ajuste que no sean de BRITAX. Su uso podría hacer que el asiento no cumpla con las normas federales de seguridad automotriz o que no rinda como debería durante un accidente. El uso de estos elementos anula automáticamente la garantía de BRITAX.

### **LIMITACIÓN DE DAÑOS Y PERJUICIOS**

La garantía y las soluciones expuestas anteriormente son exclusivas y sustituyen a cualquier otra, tanto escrita como oral, de forma expresa o implícita. En ningún caso, BRITAX o el establecimiento que comercializa este producto serán responsables por los daños y perjuicios, ya sean directos o indirectos, que pudiera ocasionar el uso inadecuado de este producto.

### **LIMITACIONES DE LA GARANTÍA Y OTROS TÉRMINOS RELACIONADOS CON LA GARANTÍA Y LEYES ESTATALES**

Cualquier garantía implícita, incluidas las garantías implícitas de comercialización o adecuación para un propósito determinado, estará limitada a la duración y a los términos expresados por escrito en esta garantía. Algunos estados no admiten limitaciones en cuanto a la duración de una garantía implícita o a la exclusión o limitación de los daños y perjuicios directos o indirectos; por lo tanto, es posible que las limitaciones estipuladas anteriormente no se apliquen en su caso. Esta garantía le otorga derechos legales específicos; y es posible que tenga otros derechos, que pueden variar de un estado a otro. Ni BRITAX ni el establecimiento que comercializa este producto autorizan a ninguna persona a crear cualquier otra garantía, obligación o responsabilidad en relación con este producto.

## **IMPORTANTE:**

- Verificar que el sistema de retención no obstruya ninguna puerta, asiento abatible y que los cinturones o correas no interfieran con el uso cotidiano de asientos o puertas del vehículo. Guarde las correas sobrantes en los compartimentos indicados.
- Recomendación este sistema de seguridad es apto para utilizar con cinturón de seguridad (del Vehículo) de tres puntas (abdominal y hombro) también puede ser utilizado con cinturón abdominal de dos puntas, verificar la correcta instalación con cada uno de los cinturones del vehículo.
- Importante: las correas deben llevarse en posición baja, para que la pelvis esté firmemente sujeta y verificar que la correa del arnés que rodea el área de la pelvis, este bien ajustada pero sin dañar al niño.
- Nunca deje desatendido a su hijo en el vehículo.
- Nunca deje a un niño en el sistema de retención infantil con correas sueltas o sin atar porque puede estrangularse.
- No haga ninguna alteración o modificación a la silla de auto sin la aprobación de la autoridad competente, siga todas las recomendaciones de seguridad e instalación de la silla de auto para evitar cualquier lesión grave o incluso la muerte.





Britax Child Safety, Inc.  
4140 Pleasant Road  
Fort Mill, SC 29708 USA

A Britax Childcare company

Tel.: 1-888-427-4829  
Tel.: 1-704-409-1699

[www.Britax.com](http://www.Britax.com)