

DESERT BUGGY XTM

1/5-SCALE READY-TO-RUN

Instruction Manual // Bedienungsanleitung // Manuel d'utilisation // Manuale di Istruzioni



Hardware // Zubehör // Visserie et Accessoires // Viti e Parti Meccaniche



M3 x 10mm (LOS255005)



3 x 8mm (LOS255002)

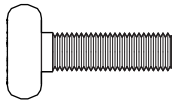

M5 x 16mm (LOS255004)



M3 x 17.5mm (LOSR5025)



M3 x 22mm (LOS255001)

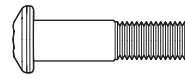

M5 x 20mm (LOS255002)

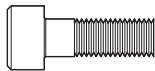

M5 x 14mm (LOS252016)

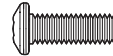

M4 x 12mm (LOS255002)

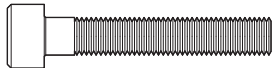

M5 x 30mm (LOS255001)

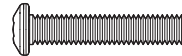

M4 x 20mm (LOS255002)

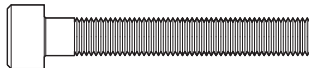

M5 x 35mm (LOS255001)

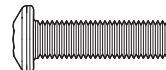

M5 x 18mm (LOS255002)

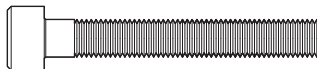

M5 x 36mm (LOSR5025)

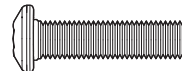

M5 x 20mm (LOS255002)

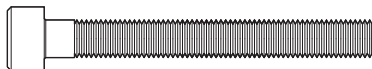

M5 x 45mm (LOS255001)

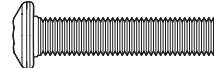

M5 x 24mm (LOS255002)

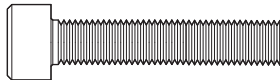

M6 x 30mm (LOS255001)

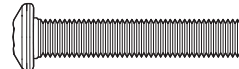

M5 x 28mm (LOS255002)

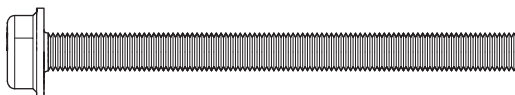

5 x 64.4mm (LOSR5026)

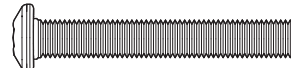

M5 x 35mm (LOS255002)

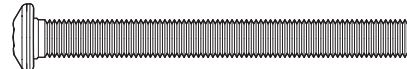

M5 x 50mm (LOS255002)



M4 x 4mm (LOS255000)



M2.5 x 10mm (LOS255003)



M5 x 5mm (LOS255000)

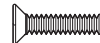

M3 x 10mm (LOS255003)



M6 x 5mm (LOS255000)

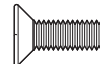

M4 x 12mm (LOS255003)



M6 x 12mm (LOS255000)

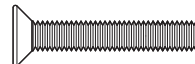

M4 x 22mm (LOS255003)

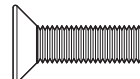

M5 x 14mm (LOS255003)

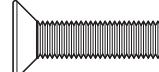

M5 x 20mm (LOS255003)

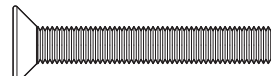

M5 x 32mm (LOS255003)

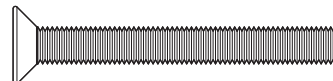

M5 x 40mm (LOS255003)

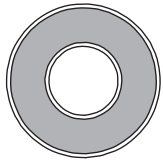

8 x 19 x 6mm (LOS257000)

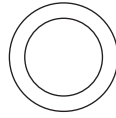

10.1 x 14 x .25mm (LOS256001)

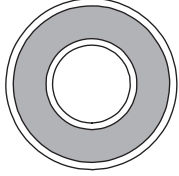

10 x 22 x 6mm (LOS257001)

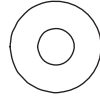

4 x 10 x 1mm (LOS256001)

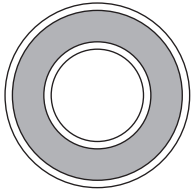

12 x 24 x 6mm (LOS257001)



M4 (LOS256000)



M5 (LOS256000)

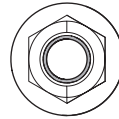

M5 (LOS256000)



7 x 10 x 4mm (LOS257002)

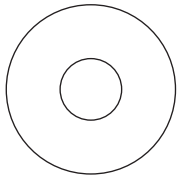

8 x 22 x 0.2mm (LOS256001)



(LOS256005)

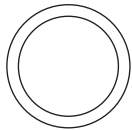

13 x 16 x 0.3mm (LOS256001)

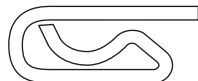

(LOS256005)

Parts Listings Teileliste

Liste des pièces Elenco componenti

Part #	English	Deutsch	Français	Italiano
DYNE0900	Dynamite 23cc Gasoline Pull-Start Engine	Dynamite 23cc Benzinmotor m. Zugstarter	Moteur Dynamite 23cc essence à tirette	Motore Dynamite 23cc a benzina con avviamento a strappo
DYN1460	Dynamite 6V 1700mAh Ni-MH 5-Cell Flat Receiver Pack	Dynamite Empfängerakku flach 6V 17000 NiMh 5 Zellen	Batterie de réception Dynamite Ni-Mh 6V 1700mA	Batteria Dynamite NiMH 6V 1700mAh 5 celle per ricevitore
DYN2656	Silicone Differential Fluid, 30,000 wt	Dynamite Silikon Differentialöl 30.000wt	Huile silicone pour différentiel 30.000wt	Fluido silicone differenziale 30.000 wt
DYN2657	Silicone Differential Fluid, 50,000 wt	Dynamite Silikon Differentialöl 50.000wt	Huile silicone pour différentiel 50.000wt	Fluido silicone differenziale 50.000 wt
LOS45004	Left & Right Tire (1ea), Premounted: 1:5 4wd	Losi 1:5 4WD Reifenset Links/Rechts verklebt	1/5 4WD - Pneu monté sur jante (g et d) La paire	Gomma destra e sinistra (1 cad), premontata 1:5 4wd
LOS45005	Wheel/Beadlock, Black (2): 1:5 4wd	Losi 1:5 4WD Felgenset mit Beadlock Schwarz (2)	1/5 4WD - Jante Beadlock noire (2)	Bloccaggio ruota, nero(2): 1:5 4wd
LOS45006	Left & Right Tire (1ea) & Foam Insert (2): 1:5 4wd	Losi 1:5 4WD Reifensatz mit Einlage (2)	1/5 4WD - Pneu gauche et droit avec inserts en mousse, la paire	Gomma destra e sinistra (1 cad), con spugna interna (2): 1:5 4wd
LOS55003	Air Cleaner Set: 1:5 4wd	Losi 1:5 4WD Luftfilter Set	1/5 4WD - Filtre à air	Set filtro aria 1:5 4wd
LOS55004	Air Cleaner Foam Elements (4): 1:5 4wd	Losi 1:5 4WD Luftfiltereinsatz (4)	1/5 4WD - Mousses de filtre à air (4)	Elementi in spugna per filtro aria (4): 1:5 4wd
LOS250006	Body Panels, Silkscreened, Complete: 1:5 DBXL	Losi 1:5 4WD DBXL: Karoseriesatz mit Siebdruck	1/5 - Panneaux de carrosserie sérigraphiés	Pannelli carrozzeria, serigrafati, completi: 1:5 DBXL
LOS251007	Roll Cage, Complete: 1:5 4wd DBXL	Losi 1:5 4WD DBXL: Überrollkäfig	1/5 4WD - Arceau cage complet	Gabbia antiribaltamento, completa: 1:5 4wd DBXL
LOS251008	Light Bar, FR/RR, Body Post: 1:5 DBXL	Losi 1:5 4WD DBXL: Lichtleiste/ Karosseriehalter Vorne/Hinten	1/5 - Rampe de phares et support de carrosserie AV/ARR	Barra luci, ant/post, appoggi carrozzeria: 1:5 DBXL
LOS251009	Chassis: 1:5 4wd DBXL	Losi 1:5 4WD DBXL: Chassis	1/5 4WD - Châssis	Telaio: 1:5 4wd DBXL
LOS251010	Chassis Side Guards & Chassis Braces: 1:5 DBXL	Losi 1:5 4WD DBXL: Seitenschutz und Chassisstrebe	1/5 - Protection latérales et renforts de châssis	Protezioni laterali e montanti telaio: 1:5 DBXL
LOS251011	Front/Rear Bumper & Bumper Brace: 1:5 4wd DBXL	Losi 1:5 4WD DBXL: Stoßfänger Vorne/ Hinten und Strebe	1/5 4WD - Pare choc avant et arrière, renfort de pare chocs	Paraurti ant/post con supporti: 1:5 4wd DBXL
LOS251012	Radio Tray & Gas Tank Mount: 1:5 4wd DBXL	Losi 1:5 4WD DBXL: Radioplatte und Tankbefestigung	1/5 4WD - Platine radio + support de réservoir	Scatola radio a supporto serbatoio: 1:5 4wd DBXL
LOS251013	Steering Rack Set & Topplate: 1:5 4wd DBXL	Losi 1:5 4WD DBXL: Anlenkset und Topplate	1/5 4WD - Revois de direction et platine supérieure	Set cremagliera sterzo e piastra superiore: 1:5 4wd DBXL
LOS251014	Steering Drag Link: 1:5 4wd DBXL	Losi 1:5 4WD DBXL: Lenkstange	1/5 4WD - Bielle de commande de direction	Rinvio trascinamento sterzo: 1:5 4wd DBXL
LOS251015	Steering Post/Tube/Spring Set: 1:5 4wd DBXL	Losi 1:5 4WD DBXL: Servosaver Drehachse/Federaufnahme/Federset	1/5 4WD - Pivots, ressort et support de direction	Set appoggio sterzo, tubo, molla: 1:5 4wd DBXL
LOS251016	Front/Rear, Bulkhead Set: 1:5 4wd DBXL	Losi 1:5 4WD DBXL: Bulkhead Vorne/ Hinten	1/5 4WD - Cellule av/arr	Set paratia anter/poster: 1:5 4wd DBXL
LOS251017	Radio Tray Linkage Set: 1:5 4wd DBXL	Losi 1:5 4WD DBXL: Anlenkset Radioplatte	1/5 4WD - Set de tringleries de platine radio	Set rinvi scatola radio: 1:5 4wd DBXL
LOS251018	Gas Tank Complete: 1:5 4wd DBXL	Losi 1:5 4WD DBXL: Tank Komplet	1/5 4WD - Réservoir complet	Serbatoio completo: 1:5 4wd DBXL
LOS251019	Gas Cap: 1:5 4wd DBXL	Losi 1:5 4WD DBXL: Tankverschluss	1/5 4WD - Bouchon de réservoir	Tappo serbatoio: 1:5 4wd DBXL
LOS251020	ST & TH Servo Horn: S901 Servo DBXL	Losi 1:5 4WD DBXL: Ruderhorn Lenkung/Gas	Servo S901 - Bras de servo direction et gaz	Squadretta servo ST e TH: S901 Servo DBXL
LOS251021	Mount/Guard, Engine, Set: 1:5 4wd DBXL	Losi 1:5 4WD DBXL: Motorbefestigungsset	1/5 4WD - Support + protection moteur	Set supporto/protezione motore: 1:5 4wd DBXL
LOS251022	Ctr Diff Mnt, Drivetrain Mnt & Gr Cover: 1:5 DBXL	Losi 1:5 4WD DBXL: Diff. Montageset	1/5 4WD - Support de différentiel central, support de transmission et carter	Supp. differenziale e trasmissione, coperchio: 1:5 DBXL
LOS251023	Center Differential, Assembled: 1:5 4wd DBXL	Losi 1:5 4WD DBXL: Mitteldiff. Vormontiert	1/5 4WD - Différentiel central assemblé	Differenziale centrale assemblato 1:5 4wd DBXL
LOS251024	Brake Pads/Springs/Cam/Discs: 1:5 4wd DBXL	Losi 1:5 4WD DBXL: Brems Scheibenset, Federn und Zubehör	1/5 4WD - Garnitures/ressorts/comes/ disques de freins	Pastiglie, molle, cam, dischi freni: 1:5 4wd DBXL

Parts Listings Teileliste

Liste des pièces Elenco componenti

Part #	English	Deutsch	Français	Italiano
LOS252001	Driveshaft & Axle Dogbone (2): 1:5 4wd DBXL	Losi 1:5 4WD DBXL: Antriebsachse und Radachse (2)	1/5 4WD - Cardan avec axe de roue (2)	Semiassie con snodo: 1:5 4wd DBXL
LOS252002	Center Dog Bone, Short (1): 1:5 4wd DBXL	Losi 1:5 4WD DBXL: Antriebswelle Mitte Kurz (1)	1/5 4WD - Cardan central court (1)	Snodo centrale, corto: 1:5 4wd DBXL
LOS252004	FR/R Differential Set, Assembled: 1:5 4wd DBXL	Losi 1:5 4WD DBXL: Diff. Set Vorne/Hinten Vormontiert	1/5 4WD - Différentiel av/arr assemblé	Set differenziale ant/post, assemblato: 1:5 4wd DBXL
LOS252005	Front & Rear Gear Box: 1:5 4wd DBXL	Losi 1:5 4WD DBXL: Getriebekasten Vorne/Hinten	1/5 4WD - Carter de différentiel av/arr	Riduttore anter./poster: 1:5 4wd DBXL
LOS252006	Front/Rear Differential Outdrive Set: 1:5 4wd DBXL	Losi 1:5 4WD DBXL: Antriebsklauenset Diff. Vorne/Hinten	1/5 4WD - Noix de sortie de différentiel av/arr	Set bicchierino differenziale ant/post: 1:5 4wd DBXL
LOS252007	Center Differential Outdrive Set: 1:5 4wd DBXL	Losi 1:5 4WD DBXL: Antriebsklauenset Diff. Mitte	1/5 4WD - Noix de sortie de différentiel central	Set bicchierino differenziale centrale: 1:5 4wd DBXL
LOS252008	FR/R 43T Ring and 13T Pinion Set: 1:5 4wd DBXL	Losi 1:5 4WD DBXL: Tellerrad 43T und Triebfling 13T Set	1/5 4WD - Couronne 43T et pignon d'attaque 13 T pour diff av-arr	Set pignone 13T e corona 43T ant/post: 1:5 4wd DBXL
LOS252009	Differential Rebuild Kit (1): 1:5 4wd DBXL	Losi 1:5 4WD DBXL: Diff. Wartungsset (1)	1/5 4WD - Kit de réparation de différentiel (1)	Set differenziale rigenerato (1): 1:5 4wd DBXL
LOS252010	Front/Rear Differential Case (2): 1:5 4wd DBXL	Losi 1:5 4WD DBXL: Diff. Gehäuse (2),	1/5 4WD - Corps de différentiel av/arr (2)	Scatola differenziale ant/post (2): 1:5 4wd DBXL
LOS252011	Stub Axle (2): 1:5 4wd DBXL	Losi 1:5 4WD DBXL: Achsschenkel Vorne/Hinten (2)	1/5 4WD - Axe de roue av/arr (2)	Fuso a snodo (2): 1:5 4wd DBXL
LOS252012	Front/Rear Wheel Hex & Pin (2): 1:5 4wd DBXL	Losi 1:5 4WD DBXL: Radaufnahme mit Stift Vorne/Hinten (2)	1/5 4WD - Hexagone de roue av/arr avec goupille (2)	Esagono e perno ruota ant/post (2): 1:5 4wd DBXL
LOS252013	Wheel Nuts, Serrated (4): 1:5 4wd DBXL	Losi 1:5 4WD DBXL: Radmutter verzahnt (4)	1/5 4WD - Ecrous de roues (4)	Dadi ruota, dentellati (4): 1:5 4wd DBXL
LOS252014	Clutch Bell: 1:5 4wd DBXL	Losi 1:5 4WD DBXL: Kupplungsglocke,	1/5 4WD - Cloche d'embrayage	Campana frizione: 1:5 4wd DBXL
LOS252015	61T Spur Gear: 1:5 4wd DBXL	Losi 1:5 DBXL 4WD Hauptzahnrad 60T, 1:5	1/5 4WD - Couronne 61T	Corona 61T: 1:5 4wd DBXL
LOS252016	20T Pinion Gear: 1:5 4wd DBXL	Losi 1:5 4WD DBXL: Ritzel 20T	1/5 4WD - Pignon 20T	Pignone 20T: 1:5 4wd DBXL
LOS252017	Axle Boot Set (10): 1:5 4wd DBXL	Losi 1:5 4WD DBXL: Achsmanschette (10)	DBXL 1/5 4wd - Set de chaussettes de protection d'axes (10)	Set calza asse (10): 1:5 4wd DBXL
LOS252018	Front Universal (2): 1:5 4wd DBXL	Losi 1:5 4WD DBXL: Front Universal (1)	DBXL 1/5 4wd - Cardan avant (1)	Universale anteriore (2): 1:5 4wd DBXL
LOS252019	Front Center Driveshaft (1): 1:5 4wd DBXL	Losi 1:5 4WD DBXL: Antriebswelle vorne mitte	DBXL 1/5 4wd - Cardan central avant (1)	Trasmissione centrale anteriore (1): 1:5 4wd DBXL
LOS252020	Universal Rebuild Kit (2): 1:5 4wd DBXL	Losi 1:5 4WD DBXL: Universal Reparaturkit	DBXL 1/5 4wd - Kit de réparation de cardan (2)	Kit Universal rigenerato (2): 1:5 4wd DBXL
LOS253002	Front, Shock, Complete (2): 1:5 4wd DBXL	Losi 1:5 4WD DBXL Dämpferset Vorne (2)	1/5 4WD - Amortisseurs avant complets (2)	Ammortizzatore anteriore, completo (2): 1:5 4wd DBXL
LOS253003	Rear, Shock, Complete (2): 1:5 4wd DBXL	Losi 1:5 4WD DBXL: Dämpferset Hinten (2)	1/5 4WD - Amortisseurs arrière complets (2)	Ammortizzatore posteriore, completo (2): 1:5 4wd DBXL
LOS253004	Front/Rear Shock Body, Cap, Aluminum (2) DBXL	Losi 1:5 4WD DBXL: Dämpfergehäuse Vorne/Hinten und Kappe Aluminium (2),	1/5 4WD - Bouchon d'amortisseurs en alu av/arr (2)	Corpo ammortizzatore ant/post, tappo, alluminio (2) DBXL
LOS253005	FR/R Shock Shaft & Piston Set: 1:5 4wd DBXL	Losi 1:5 4WD DBXL: Kolbenstange und Platte Vorne/Hinten	1/5 4WD - Set de tiges et de pistons av/arr	Set albero e pistone ammort. ant/post: 1:5 4wd DBXL
LOS253006	Spring Cups/Clips/Shock Ends (2): 1:5 4wd DBXL	Losi 1:5 4WD DBXL: Federteller, Clips und Kugelpfanne (2)	1/5 4WD - Chape/coupelle et clips d'amortisseurs (2)	Tazze molla, clips, terminali ammort. (2): 1:5 4wd DBXL
LOS253007	Shk Rebuild Kit/O-Rings/Spacers (2): 1:5 4wd DBXL	Losi 1:5 4WD DBXL: Dämpfer Wartungsset (2)	1/5 4WD - Kit de réparation d'amortisseur (2)	Kit ammort. rigenerato, O-ring, distanziali (2): 1:5 4wd DBXL
LOS254005	Spindle Carriers/Spindles/Hubs: 1:5 4wd DBXL	Losi 1:5 4WD DBXL: Lenkhebel und Träger	1/5 4WD - Fusées av et arr et étrier	Guide fusi, fusi, mozzi: 1:5 4wd DBXL
LOS254006	Suspension Arm Set (4): 1:5 4wd DBXL	Losi 1:5 4WD DBXL: Querlenker Set (4)	1/5 4WD - Bras de suspension (4)	Set bracci sospensione (4): 1:5 4wd DBXL
LOS254007	Front Hinge Pin Brace, (1): 1:5 4wd DBXL	Losi 1:5 4WD DBXL: Querlenkerhalter Vorne (1)	1/5 4WD - Renfort de cellule avant (1)	Porta perno cerniera anteriore, (1): 1:5 4wd DBXL

Parts Listings Teileliste

Liste des pièces Elenco componenti

Part #	English	Deutsch	Français	Italiano
LOS254008	Rear Hinge Pin Brace, (2): 1:5 4wd DBXL	Losi 1:5 4WD DBXL: Querlenkerhalter Hinten (2)	1/5 4WD - Renfort de cellule arrière(1)	Porta perno cerniera posteriore (2): 1:5 4wd DBXL
LOS254009	Hinge Pin Brace Inserts, Set: 1:5 4wd DBXL	Losi 1:5 4WD DBXL: Einsätze für Querlenkerhalter	1/5 4WD - Insert de cales de pincement	Set inserti porta perno cerniera: 1:5 4wd DBXL
LOS254010	Hinge Pin, Set: 1:5 4wd DBXL	Losi 1:5 4WD DBXL: Querlenkerstift Set	1/5 4WD - Set d'axes de suspension	Set perni cerniera: 1:5 4wd DBXL
LOS254011	Turnbuckles, Set: 1:5 4wd DBXL	Losi 1:5 4WD DBXL: Verbinderset Kunststoff	Set de biellettes	Set tenditori: 1:5 4wd DBXL
LOS254012	Front/Rear Shocktower Set: 1:5 4wd DBXL	Losi 1:5 4WD DBXL: Dämpferbrücke Vorne/Hinten	1/5 4WD - Supports d'amortisseur av-arr	Set torri ammort. anter./poster: 1:5 4wd DBXL
LOS254013	Front & Rear Sway Bar Kit: 1:5 4wd DBXL	Losi 1:5 4WD DBXL: Querstabilisator Kit v/h	DBXL 1/5 4wd - Kit de barres anti-roulis avant et arrière	Kit barra oscillante anter./poster: 1:5 4wd DBXL
LOS255000	Set Screw, Set, (20): 1:5 4wd DBXL	Losi 1:5 4WD DBXL: Schraubensatz (20)	1/5 4WD - Visserie (20)	Set viti (20): 1:5 4wd DBXL
LOS255001	Cap Head Screw, Set, (35): 1:5 4wd DBXL	Losi 1:5 4WD DBXL Zylinderkopfschraubensatz (30)	1/5 4WD - Set de vis CHC (35)	Set viti a brugola (35): 1:5 4wd DBXL
LOS255002	Button Head Screw, Set, (40) 1:5 4wd DBXL	Losi 1:5 4WD Rundkopfschraubensatz (40)	1/5 4WD - Vis à tête bombée (40)	Set viti a brugola (40) 1:5 4wd DBXL
LOS255003	Flat Head Screw, Set, (40): 1:5 4wd DBXL	Losi 1:5 4WD Flachkopfschraubensatz (30)	1/5 4WD - Vis à tête fraisée (40)	Set viti a testa piatta (40): 1:5 4wd DBXL
LOS255004	Screw, 5x16mm, Engine Mount, (8): 1:5 4wd DBXL	Losi 1:5 4WD Schraube 5x16mm für Motorbefestigung (8)	1/5 4WD - Vis M5x16 pour support moteur (8)	Vite 5x16mm, supporto motore, (8): 1:5 4wd DBXL
LOS255005	Screw, 3x10mm (10): 1:5 4wd	Losi 1:5 4WD Schraube 3x10mm (10)	1/5 4WD - Vis M3x10 (10)	Vite, 3x10mm (10): 1:5 4wd
LOS256000	Locknut, Set, (15): 1:5 4wd DBXL	Losi 1:5 4WD Stopfmutterensatz (15)	1/5 4WD - Ecrans freins (15)	Set dadi autobloccanti, (15): 1:5 4wd DBXL
LOS256001	Washer/Shim, Set, (20): 1:5 4wd DBXL	Losi 1:5 4WD DBXL U-Scheiben und Shimscheibensatz (20)	1/5 4WD - Set de cales (20)	Set rondelle/rasamenti, (20): 1:5 4wd DBXL
LOS256002	Eng Spacer/Shk Washer/Clutch Mnt, Al:1:5 4wd DBXL	Losi 1:5 4WD Losi 1:5 4WD Aluminium Distanzstück für Motor und Kupplungsmontage	1/5 4WD - Support moteur avec support d'embrayage en aluminium	Distanziali motore, rondelle ammort., supporto frizione Al:1:5 4wd DBXL
LOS256003	Flanged Bushing, Steel, Set (11): 1:5 4wd DBXL	Losi 1:5 4WD Stahlbuchse mit Flansch (11)	1/5 4WD - Palier épaulé en inox (11)	Set boccola flangiata in acciaio (11): 1:5 4wd DBXL
LOS256004	Ball, Shock/Link (10): 1:5 4wd DBXL	Losi 1:5 4WD DBXL Kugel für Dämpfermontage (10)	1/5 4WD - Chape rotules (10)	Sfere ammort/rinvii (10): 1:5 4wd DBXL
LOS256005	Body Clip, Large (10) & Small (4): 1:5 4wd	Losi 1:5 4WD Karosserieclips Groß (10) und Klein (4)	1/5 4WD - Clip de carrosserie, 10 en grand modèle et 4 en petits modèle	Clip carrozzeria, grande (10) & Small (4): 1:5 4wd
LOS257000	Bearing, 8x19x6mm, (4): 1:5 4wd	Losi 1:5 4WD Kugellager 8x19x6mm (4)	1/5 4WD - Roulement 8x19x6 (4)	Cuscinetto, 8x19x6mm, (4): 1:5 4wd
LOS257001	Bearing, 10x22x6mm, (4): 1:5 4wd	Losi 1:5 4WD Kugellager 10x22x6mm (4)	1/5 4WD - Roulement 10x22x6 (4)	Cuscinetto, 10x22x6mm, (4): 1:5 4wd
LOS257002	Bushing, 10x7x4mm, (4): 1:5 4wd	Losi 1:5 4WD Kugellager 10x7x4mm (4)	1/5 4WD - Paliers 10x7x4mm (4)	Boccola, 10x7x4mm, (4): 1:5 4wd
LOSA4002	Antenna Kit	Losi Antennen Kit	Kit d'antenne	Kit antenna
LOSA4419	Switch Cover & Foam Pad: 8B, 8T	Losi Schalterabdeckung & Schaumstoff: 8B,8T	8B/8T - Protection d'interrupteur et patin en mousse.	Copertura interr. e gomma piuma: 8B, 8T
LOSB0897	HD On/Off Switch w/20AWG Wre&Gld PlatedPlugs5IVE-T	Losi HD On/Off Schalter mit Goldstecker	Interrupteur On/Off, câbles diam 0,8mm, contacts plaqués or	Interr. HD c/cavi 20AWG e connettori dorati 5IVE-T
LOSB5972	Outer Axle Bearings, 12x24x6mm (2): 5IVE-T	LOSI Kugellager Radachse Außen (2), 12x24x6mm: 5IVE-T	5ive-T -Roulement extérieur fusée 12x24x6mm (2)	Cuscinietti asse esterno(2): 5IVE-T
LOSR5017	Spark Plug Losi 26cc	LOSI Zündkerze, LOSI 26cc	Bougie Losi 26cc	Candela Losi 26cc
SPM2322	Spektrum DX2E 2.4GHz Transmitter	Spektrum DX2E 2 Kanal DSMR Fernsteuerungs System	Emetteur Spektrum DX2E 2.4GHz	Trasmettitore Spektrum DX2E 2.4GHz
SPMS901	Spektrum S901 30 kg Servo	Spektrum S901 30Kg Servo	Servo Spektrum S901, 30Kg	Servo Spektrum S901 30 kg
SPMSR410	Spektrum SR410 4-Channel DSMR Sport Surface Receiver	Spektrum 4 Kanal DSMR Sport Auto Empfänger	Récepteur Spektrum SR410 4 voies	Ricevitore sport car Spektrum SR410 4-canal DSMR

Optional Parts Optionale Bauteile

Pièces optionnelles Pezzi opzionali

Part #	English	Deutsch	Français	Italiano
DYN2650	Silicone Fluid, 1000cs	Silikon Difföl, 1000CS	Huile Silicone, 1000cs	Fluido al silicone, 1000cs
DYN2651	Silicone Fluid, 2000cs	Silikon Difföl, 2000CS	Huile Silicone, 2000cs	Fluido al silicone, 2000cs
DYN2652	Silicone Fluid, 3000cs	Silikon Difföl, 3000CS	Huile Silicone, 3000cs	Fluido al silicone, 3000cs
DYN2653	Silicone Fluid, 5000cs	Silikon Difföl, 5000CS	Huile Silicone, 5000cs	Fluido al silicone, 5000cs
DYN2654	Silicone Fluid, 7000cs	Silikon Difföl, 7000CS	Huile Silicone, 7000cs	Fluido al silicone, 7000cs
DYN2655	Silicone Fluid, 10,000cs	Silikon Difföl, 10000CS	Huile Silicone, 10,000cs	Fluido al silicone, 10000cs
DYN2656	Silicone Fluid, 30,000cs	Silikon Difföl, 10000CS	Huile Silicone, 10,000cs	Fluido al silicone, 10000cs
DYN2657	Silicone Fluid, 50,000cs	Silikon Difföl, 10000CS	Huile Silicone, 10,000cs	Fluido al silicone, 10000cs
LOSA99202	LOSI-LOK Threadlock - Blue	LOSI-LOK Schraubensicherung - Blau	LOSI Frein filet bleu	Frenafilletti LOSI-LOK - blu
LOSA99167	Losi Tuning Screwdriver (Long)	Losi Einsteller (lang)	LOSI Tournevis de réglage (Long)	Cacciavite di precisione LOSI (lungo)
LOSA99171	Temp-Tuner, Screwdriver & Temp Gauge	Einsteller mit Thermometer	Réglage de température, tournevis et thermomètre	Regolatore di temperatura, cacciavite misuratore
LOSA99172	Camber Gauge	Sturzlehre	Cale de mesure de carrossage	Misuratore di camber
LOSA99173	Ride Height Gauge	Höhenmesser	Cale de mesure de garde au sol	Misuratore di altezza
LOSA99208	Shock O-Ring Grease	Dämpferfett	Graisse pour joints toriques d'amortisseurs	Grasso O-ring ammortizz.
LOS352000	21T, 22T, 23T Pinion Gear: 1:5 4wd DBXL	Ritzel 21,22,23 1:5 4 WD DBXL	1/5 4WD - Pignons 21,22 et 23T	21T, 22T, 23T Pignoni: 1:5 4wd DBXL

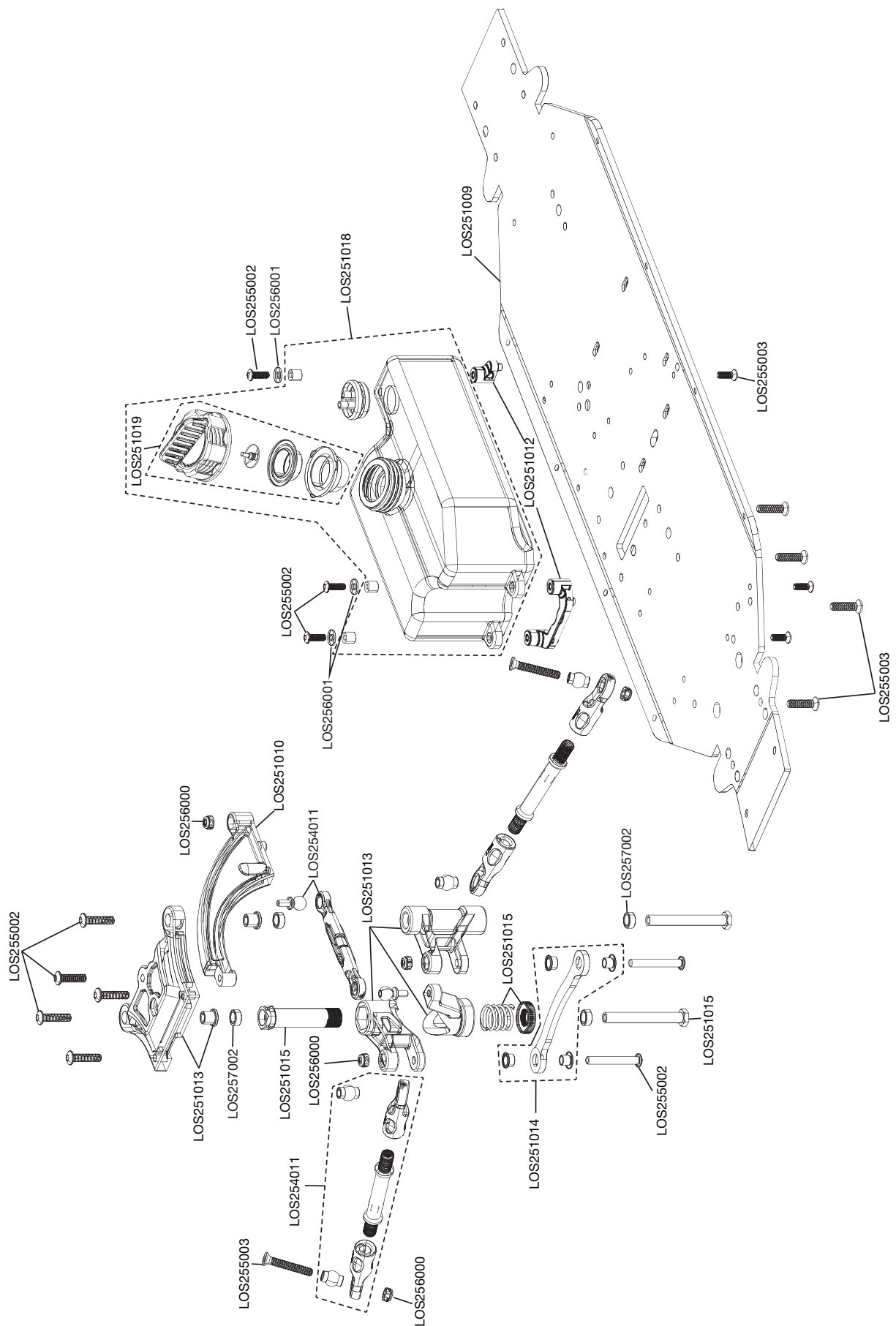

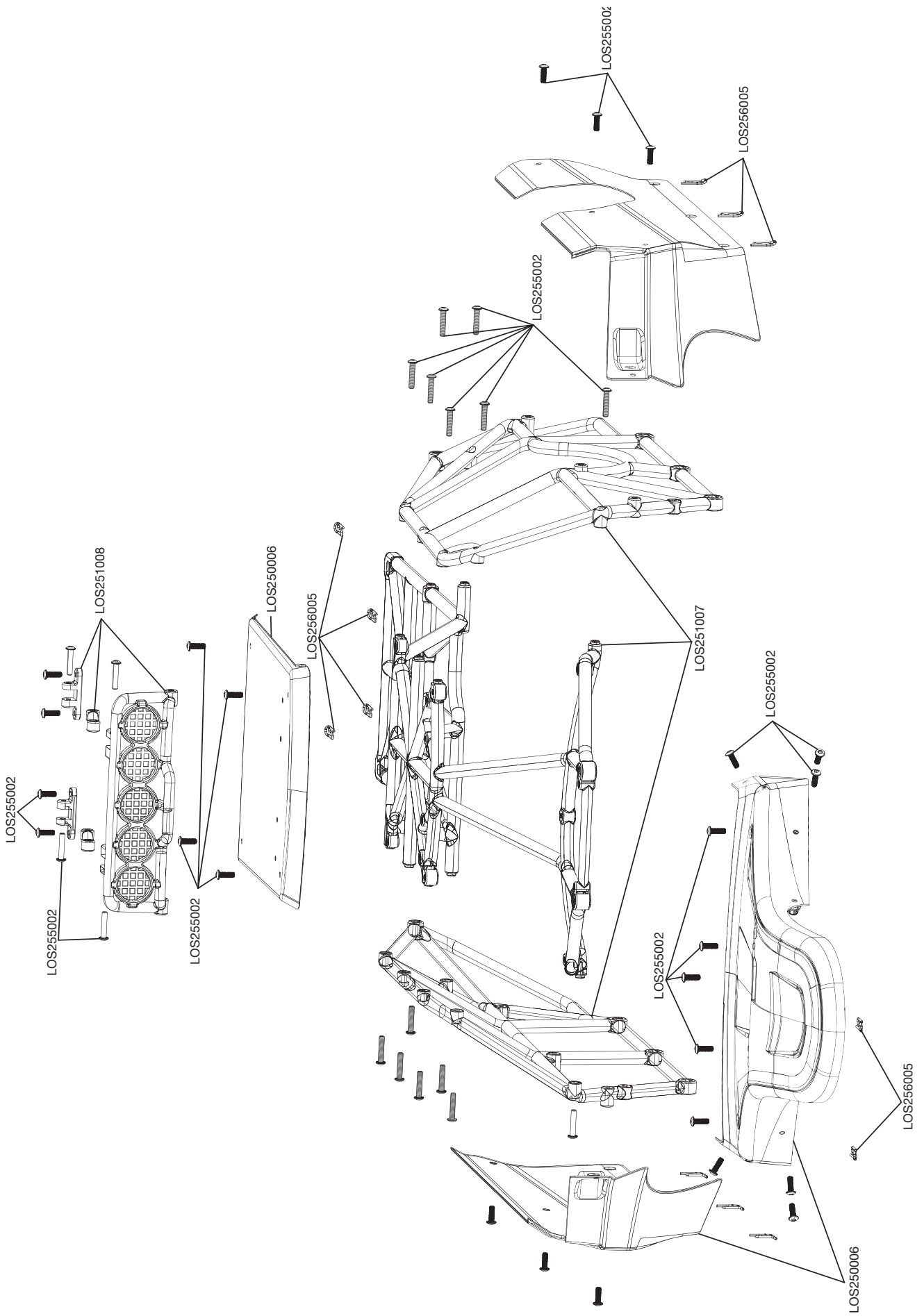

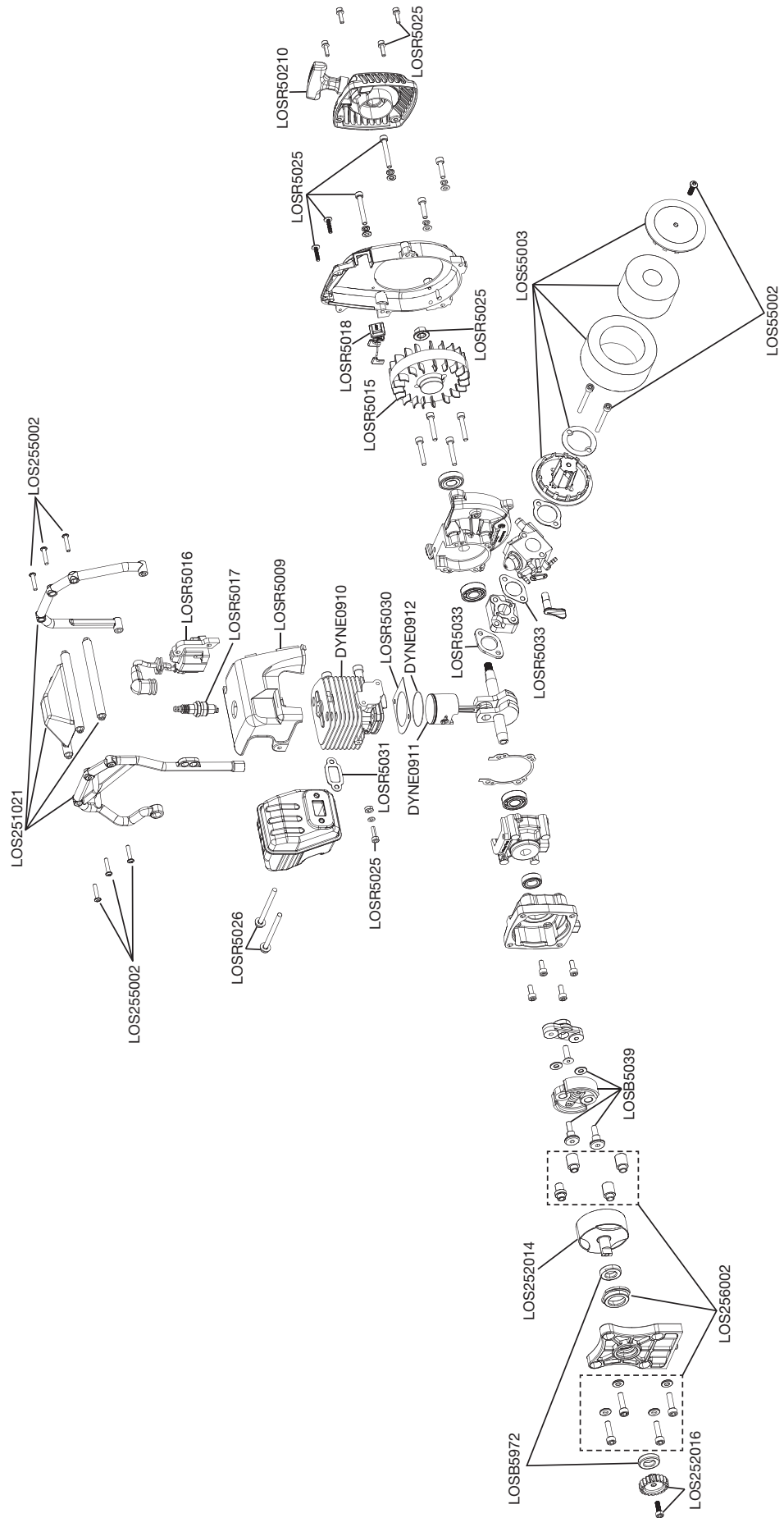

Limited Warranty

What this Warranty Covers

Horizon Hobby, Inc., (Horizon) warrants to the original purchaser that the product purchased (the "Product") will be free from defects in materials and workmanship at the date of purchase.

What is Not Covered

This warranty is not transferable and does not cover (i) cosmetic damage, (ii) damage due to acts of God, accident, misuse, abuse, negligence, commercial use, or due to improper use, installation, operation or maintenance, (iii) modification of or to any part of the Product, (iv) attempted service by anyone other than a Horizon Hobby authorized service center, (v) Product not purchased from an authorized Horizon dealer, or (vi) Product not compliant with applicable technical regulations.

OTHER THAN THE EXPRESS WARRANTY ABOVE, HORIZON MAKES NO OTHER WARRANTY OR REPRESENTATION, AND HEREBY DISCLAIMS ANY AND ALL IMPLIED WARRANTIES, INCLUDING, WITHOUT LIMITATION, THE IMPLIED WARRANTIES OF NON-INFRINGEMENT, MERCHANTABILITY AND FITNESS FOR A PARTICULAR PURPOSE. THE PURCHASER ACKNOWLEDGES THAT THEY ALONE HAVE DETERMINED THAT THE PRODUCT WILL SUITABLY MEET THE REQUIREMENTS OF THE PURCHASER'S INTENDED USE.

Purchaser's Remedy

Horizon's sole obligation and purchaser's sole and exclusive remedy shall be that Horizon will, at its option, either (i) service, or (ii) replace, any Product determined by Horizon to be defective. Horizon reserves the right to inspect any and all Product(s) involved in a warranty claim. Service or replacement decisions are at the sole discretion of Horizon. Proof of purchase is required for all warranty claims. SERVICE OR REPLACEMENT AS PROVIDED UNDER THIS WARRANTY IS THE PURCHASER'S SOLE AND EXCLUSIVE REMEDY.

Limitation of Liability

HORIZON SHALL NOT BE LIABLE FOR SPECIAL, INDIRECT, INCIDENTAL OR CONSEQUENTIAL DAMAGES, LOSS OF PROFITS OR PRODUCTION OR COMMERCIAL LOSS IN ANY WAY, REGARDLESS OF WHETHER SUCH CLAIM IS BASED IN CONTRACT, WARRANTY, TORT, NEGLIGENCE, STRICT LIABILITY OR ANY OTHER THEORY OF LIABILITY, EVEN IF HORIZON HAS BEEN ADVISED OF THE POSSIBILITY OF SUCH DAMAGES. Further, in no event shall the liability of Horizon exceed the individual price of the Product on which liability is asserted. As Horizon has no control over use, setup, final assembly, modification or misuse, no liability shall be assumed nor accepted for any resulting damage or injury. By the act of use, setup or assembly, the user accepts all resulting liability. If you as the purchaser or user are not prepared to accept the liability associated with the use of the Product, purchaser is advised to return the Product immediately in new and unused condition to the place of purchase.

Law

These terms are governed by Illinois law (without regard to conflict of law principals). This warranty gives you specific legal rights, and you may also have other rights which vary from state to state. Horizon reserves the right to change or modify this warranty at any time without notice.

WARRANTY SERVICES

Questions, Assistance, and Services

Your local hobby store and/or place of purchase cannot provide warranty support or service. Once assembly, setup or use of the Product has been started, you must contact your local distributor or Horizon directly. This will enable Horizon to better answer your questions and service you in the event that you may need any assistance. For questions or assistance, please visit our website at www.horizonhobby.com, submit a Product Support Inquiry, or call the toll free telephone number referenced in the Warranty and Service Contact Information section to speak with a Product Support representative.

Inspection or Services

If this Product needs to be inspected or serviced and is compliant in the country you live and use the Product in, please use the Horizon Online Service Request submission process found on our website or call Horizon to obtain a Return Merchandise Authorization (RMA) number. Pack the Product securely using a shipping carton. Please note that original boxes may be included, but are not designed to withstand the rigors of shipping without additional protection. Ship via a carrier that provides tracking and insurance for lost or damaged parcels, as Horizon is not responsible for merchandise until it arrives and is accepted at our facility. An Online Service Request is available at http://www.horizonhobby.com/content/_service-center_render-service-center. If you do not have internet access, please contact Horizon Product Support to obtain a RMA number along with instructions for submitting your product for service. When calling Horizon, you will be asked to provide your complete name, street address, email address and phone number where you can be reached during business hours. When sending product into Horizon, please include your RMA number, a list of the included items, and a brief summary of the problem. A copy of your original sales receipt must be included for warranty consideration. Be sure your name, address, and RMA number are clearly written on the outside of the shipping carton.

NOTICE: Do not ship LiPo batteries to Horizon. If you have any issue with a LiPo battery, please contact the appropriate Horizon Product Support office.

Warranty Requirements

For Warranty consideration, you must include your original sales receipt verifying the proof-of-purchase date. Provided warranty conditions have been met, your Product will be serviced or replaced free of charge. Service or replacement decisions are at the sole discretion of Horizon.

Non-Warranty Service

Should your service not be covered by warranty, service will be completed and payment will be required without notification or estimate of the expense unless the expense exceeds 50% of the retail purchase cost By submitting the item for service you are agreeing to payment of the service without notification. Service estimates are available upon request. You must include this request with your item submitted for service. Non-warranty service estimates will be billed a minimum of ½ hour of labor. In addition you will be billed for return freight. Horizon accepts money orders and cashier's checks, as well as Visa, MasterCard, American Express, and Discover cards. By submitting any item to Horizon for service, you are agreeing to Horizon's Terms and Conditions found on our website http://www.horizonhobby.com/content/_service-center_render-service-center.

ATTENTION: Horizon service is limited to Product compliant in the country of use and ownership. If received, a non-compliant Product will not be serviced. Further, the sender will be responsible for arranging return shipment of the un-serviced Product, through a carrier of the sender's choice and at the sender's expense. Horizon will hold non-compliant Product for a period of 60 days from notification, after which it will be discarded.

Warranty and Service Contact Information

Country of Purchase	Horizon Hobby	Contact Information	Address
United States of America	Horizon Service Center (Repairs and Repair Requests)	servicecenter.horizonhobby.com/RequestForm/	4105 Fieldstone Rd Champaign, Illinois, 61822 USA
	Horizon Product Support (Product Technical Assistance)	www.quickbase.com/db/ bghj7ey8c?a= GenNewRecord 888-959-2306	
	Sales	sales@horizonhobby.com 888-959-2306	
United Kingdom	Service/Parts/Sales: Horizon Hobby Limited	sales@horizonhobby.co.uk +44 (0) 1279 641 097	Units 1-4 , Ployters Rd, Staple Tye Harlow, Essex, CM18 7NS, United Kingdom
Germany	Horizon Technischer Service Sales: Horizon Hobby GmbH	service@horizonhobby.de +49 (0) 4121 2655 100	Christian-Junge-Straße 1 25337 Elmshorn, Germany
France	Service/Parts/Sales: Horizon Hobby SAS	infofrance@horizonhobby.com +33 (0) 1 60 18 34 90	11 Rue Georges Charpak 77127 Lieusaint, France
China	Service/Parts/Sales: Horizon Hobby – China	info@horizonhobby.com.cn +86 (021) 5180 9868	Room 506, No. 97 Changshou Rd. Shanghai, China 200060

Compliance Information for the European Union

AT	BE	BG	CZ	CY	DE	DK
EE	ES	FI	FR	GR	HR	HU
IE	IT	LT	LU	LV	MT	NL
PL	PT	RO	SE	SI	SK	UK
IS	LI	NO	CH			

Declaration of Conformity (in accordance with ISO/IEC 17050-1)

No. HH2013112101

Product(s): LOS Desert Buggy XL Ready-To-Run: 1/5 4WD Buggy RTR
(Spektrum DX2E transmitter and SR201 receiver included)

Item Number(s): LOS05001

Equipment class: 2

The object of declaration described above is in conformity with the requirements of the specifications listed below, following the provisions of the European R&TTE directive 1999/5/EC and EMC Directive 2004/108/EC:

EN 300-328 V1.7.1: 2006

EN301 489-1 V1.9.2: 2012

EN301 489-17 V2.1.1: 2009

EN60950-1:2006+A11:2009+A1:2010+A12: 2011

EN55022:2010 + AC:2011

EN55024:2010



Signed for and on behalf of:
Horizon Hobby, Inc.
Champaign, IL USA
Nov 21, 2013

Robert Peak
Chief Financial Officer
Horizon Hobby, Inc.



Instructions for Disposal of WEEE by Users in the European Union

This product must not be disposed of with other waste. Instead, it is the user's responsibility to dispose of their waste equipment by handing it over to a designated collection point for the recycling of waste electrical and electronic equipment. The separate collection and recycling of your waste equipment at the time of disposal will help to conserve natural resources and ensure that it is recycled in a manner that protects human health and the environment. For more information about where you can drop off your waste equipment for recycling, please contact your local city office, your household waste disposal service or where you purchased the product.

Garantie und Service Informationen

Warnung

Ein ferngesteuertes Modell ist kein Spielzeug. Es kann, wenn es falscheingesetzt wird, zu erheblichen Verletzungen bei Lebewesen und Beschädigungen an Sachgütern führen. Betreiben Sie Ihr RC-Modell nur auf freien Plätzen und beachten Sie alle Hinweise der Bedienungsanleitung des Modells wie auch der Fernsteuerung

Garantiezeitraum

Exklusive Garantie → Horizon Hobby Inc (Horizon) garantiert, dass das gekaufte Produkt frei von Material- und Montagefehlern ist. Der Garantiezeitraum entspricht den gesetzlichen Bestimmungen des Landes, in dem das Produkt erworben wurde. In Deutschland beträgt der Garantiezeitraum 6 Monate und der Gewährleistungszeitraum 18 Monate nach dem Garantiezeitraum.

Einschränkungen der Garantie

(a) Die Garantie wird nur dem Erstkäufer (Käufer) gewährt und kann nicht übertragen werden. Der Anspruch des Käufers besteht in der Reparatur oder dem Tausch im Rahmen dieser Garantie. Die Garantie erstreckt sich ausschließlich auf Produkte, die bei einem autorisierten Horizon Händler erworben wurden. Verkäufe an dritte werden von dieser Garantie nicht gedeckt. Garantieansprüche werden nur angenommen, wenn ein gültiger Kaufnachweis erbracht wird. Horizon behält sich das Recht vor, diese Garantiebestimmungen ohne Ankündigung zu ändern oder modifizieren und widerruft dann bestehende Garantiebestimmungen.

(b) Horizon übernimmt keine Garantie für die Verkaufbarkeit des Produktes, die Fähigkeiten und die Fitness des Verbrauchers für einen bestimmten Einsatzzweck des Produktes. Der Käufer allein ist dafür verantwortlich, zu prüfen, ob das Produkt seinen Fähigkeiten und dem vorgesehenen Einsatzzweck entspricht.

(c) Ansprüche des Käufers → Es liegt ausschließlich im Ermessen von Horizon, ob das Produkt, bei dem ein Garantiefall festgestellt wurde, repariert oder ausgetauscht wird. Dies sind die exklusiven Ansprüche des Käufers, wenn ein Defekt festgestellt wird.

Horizon behält sich vor, alle eingesetzten Komponenten zu prüfen, die in den Garantiefall einbezogen werden können. Die Entscheidung zur Reparatur oder zum Austausch liegt nur bei Horizon. Die Garantie schließt kosmetische Defekte oder Defekte, hervorgerufen durch höhere Gewalt, falsche Behandlung des Produktes, falscher Einsatz des Produktes, kommerziellen Einsatz oder Modifikationen irgendwelcher Art aus.

Die Garantie schließt Schäden, die durch falschen Einbau, falsche Handhabung, Unfälle, Betrieb, Service oder Reparaturversuche, die nicht von Horizon ausgeführt wurden aus. Rücksendungen durch den Käufer direkt an Horizon oder eine seiner Landesvertretungen bedürfen der Schriftform.

Schadensbeschränkung

Horizon ist nicht für direkte oder indirekte Folgeschäden, Einkommensausfälle oder kommerzielle Verluste, die in irgendeinem Zusammenhang mit dem Produkt stehen verantwortlich, unabhängig ab ein Anspruch im Zusammenhang mit einem Vertrag, der Garantie oder der Gewährleistung erhoben werden. Horizon wird darüber hinaus keine Ansprüche aus einem Garantiefall akzeptieren, die über den individuellen Wert des Produktes hinaus gehen. Horizon hat keinen Einfluss auf den Einbau, die Verwendung oder die Wartung des Produktes oder etwaiger Produktkombinationen, die vom Käufer gewählt werden. Horizon übernimmt keine Garantie und akzeptiert keine Ansprüche für in der Folge auftretende Verletzungen oder Beschädigungen. Mit der Verwendung und dem Einbau des Produktes akzeptiert der Käufer alle aufgeführten Garantiebestimmungen ohne Einschränkungen und Vorbehalte.

Wenn Sie als Käufer nicht bereit sind, diese Bestimmungen im Zusammenhang mit der Benutzung des Produktes zu akzeptieren, werden Sie gebeten, dass Produkt in unbenutztem Zustand in der Originalverpackung vollständig bei dem Verkäufer zurückzugeben.

Sicherheitshinweise

Dieses ist ein hochwertiges Hobby Produkt und kein Spielzeug. Es muss mit Vorsicht und Umsicht eingesetzt werden und erfordert einige mechanische wie auch mentale Fähigkeiten. Ein Versagen, das Produkt sicher und umsichtig zu betreiben kann zu Verletzungen von Lebewesen und Sachbeschädigungen erheblichen Ausmaßes führen. Dieses Produkt ist nicht für den Gebrauch durch Kinder ohne die Aufsicht eines Erziehungsberechtigten vorgesehen. Die Anleitung enthält Sicherheitshinweise und Vorschriften sowie Hinweise für die Wartung und den Betrieb des Produktes. Es ist unabdingbar, diese Hinweise vor der ersten Inbetriebnahme zu lesen und zu verstehen. Nur so kann der falsche Umgang verhindert und Unfälle mit Verletzungen und Beschädigungen vermieden werden.

Frage, Hilfe und Reparaturen

Ihr lokaler Fachhändler und die Verkaufsstelle können eine Garantiebeurteilung ohne Rücksprache mit Horizon nicht durchführen. Dies gilt auch für Garantiearbeiten. Deshalb kontaktieren Sie in einem solchen Fall den Händler, der sich mit Horizon kurz schließen wird, um eine sachgerechte Entscheidung zu fällen, die Ihnen schnellstmöglich hilft.

Wartung und Reparatur

Muss Ihr Produkt gewartet oder repariert werden, wenden Sie sich entweder an Ihren Fachhändler oder direkt an Horizon. Rücksendungen / Reparaturen werden nur mit einer von Horizon vergebenen RMA Nummer bearbeitet. Diese Nummer erhalten Sie oder ihr Fachhändler vom technischen Service. Mehr Informationen dazu erhalten Sie im Serviceportal unter www.Horizonhobby.de oder telefonisch bei dem technischen Service von Horizon.

Packen Sie das Produkt sorgfältig ein. Beachten Sie, dass der Originalkarton in der Regel nicht ausreicht, um beim Versand nicht beschädigt zu werden. Verwenden Sie einen Paketdienstleister mit einer Tracking Funktion und Versicherung, da Horizon bis zur Annahme keine Verantwortung für den Versand des Produktes übernimmt. Bitte legen Sie dem Produkt einen Kaufbeleg bei, sowie eine ausführliche Fehlerbeschreibung und eine Liste aller eingesendeten Einzelkomponenten. Weiterhin benötigen wir die vollständige Adresse, eine Telefonnummer für Rückfragen, sowie eine Email Adresse.

Garantie und Reparaturen

Garantieanfragen werden nur bearbeitet, wenn ein Originalkaufbeleg von einem autorisierten Fachhändler beiliegt, aus dem der Käufer und das Kaufdatum hervorgeht. Sollte sich ein Garantiefall bestätigen wird das Produkt repariert oder ersetzt. Diese Entscheidung obliegt einzig Horizon Hobby.

Kostenpflichtige Reparaturen

Liegt eine kostenpflichtige Reparatur vor, erstellen wir einen Kostenvoranschlag, den wir Ihrem Händler übermitteln. Die Reparatur wird erst vorgenommen, wenn wir die Freigabe des Händlers erhalten. Der Preis für die Reparatur ist bei Ihrem Händler zu entrichten. Bei kostenpflichtigen Reparaturen werden mindestens 30 Minuten Werkstattzeit und die Rückversandkosten in Rechnung gestellt. Sollten wir nach 90 Tagen keine Einverständniserklärung zur Reparatur vorliegen haben, behalten wir uns vor, das Produkt zu vernichten oder anderweitig zu verwerten.

Achtung: Kostenpflichtige Reparaturen nehmen wir nur für Elektronik und Motoren vor. Mechanische Reparaturen, besonders bei Hubschraubern und RC-Cars sind extrem aufwendig und müssen deshalb vom Käufer selbst vorgenommen werden.

Europäische Union:

Elektronik und Motoren müssen regelmäßig geprüft und gewartet werden. Für Servicezwecke sollten die Produkt an die folgende Adresse gesendet werden:

Garantie und Service Kontaktinformationen

Land des Kauf	Horizon Hobby	Telefon/E-mail Adresse	Adresse
Deutschland	Horizon Technischer Service	service@horizonhobby.de	Christian-Junge-Straße 1 25337 Elmshorn, Deutschland
	Sales: Horizon Hobby GmbH	+49 (0) 4121 2655 100	

Konformitätshinweise für die Europäische Union

AT	BE	BG	CZ	CY	DE	DK
EE	ES	FI	FR	GR	HR	HU
IE	IT	LT	LU	LV	MT	NL
PL	PT	RO	SE	SI	SK	UK
IS	LI	NO	CH			

HORIZON[®]
H O B B Y - GmbH

Konformitätserklärung laut Allgemeine Anforderungen (ISO/IEC 17050-1:2004, korrigierte Fassung 2007-06-15); Deutsche und Englische Fassung EN ISO/IEC 17050-1:2010

Declaration of conformity (in accordance with ISO/IEC 17050-1)

Horizon Hobby GmbH
Christian-Junge-Straße 1
D-25337 Elmshorn

No. HH2013112101

erklärt das Produkt: LOS Desert Buggy XL Ready-To-Run: 1/5 4WD Buggy RTR (Spektrum DX2E Set Sender und SR201 Empfänger inklusive) (LOS05001)
declares the product: LOS Desert Buggy XL Ready-To-Run: 1/5 4WD Buggy RTR (Spektrum DX2E transmitter and SR201 receiver included) (LOS05001)

Geräteklasse: 2
equipment class: 2

den grundlegenden Anforderungen des §3 und den übrigen einschlägigen Bestimmungen des FTEG (Artikel 3 der R&TTE) entspricht and EMV-Richtlinie 2004/108/EC.

complies with the essential requirements of §3 and other relevant provisions of the FTEG (Article 3 of the R&TTE directive) and EMC Directive 2004/108/EC.

Angewendete harmonisierte Normen:
Harmonised standards applied:

EN 300-328 V1.7.1: 2006
EN301 489-1 V1.9.2: 2012
EN301 489-17 V2.1.1: 2009

EN60950-1:2006+A11:2009+A1:2010+A12: 2011

EN55022:2010 + AC:2011
EN55024:2010



Elmshorn, 21.11.2013

Steven A. Hall
Geschäftsführer
Managing Director

Birgit Schamuhn
Geschäftsführerin
Managing Director

Horizon Hobby GmbH; Christian-Junge-Straße 1 D-25337 Elmshorn HR Pi: HRB 1909; UStIDNr.: DE812678792; Str.Nr.: 1829812324 Geschäftsführer: Birgit Schamuhn, Steven A. Hall Tel.: +49 (0) 4121 2655 100 Fax: +49 (0) 4121 4655 111 eMail: info@horizonhobby.de; Internet: www.horizonhobby.de

Es gelten unsere allgemeinen Geschäftsbedingungen, die in unseren Geschäftsräumen eingesehen werden können. Die Ware bleibt bis zur vollständigen Bezahlung Eigentum der Horizon Hobby GmbH

Entsorgung in der Europäischen Union

Dieses Produkt darf nicht über den Hausmüll entsorgt werden. Es ist die Verantwortung des Benutzers, dass Produkt an einer registrierten Sammelstelle für Elektroschrott abzugeben diese Verfahren stellt sicher, dass die Umwelt geschont wird und natürliche Ressourcen nicht über die Gebühr beansprucht werden. Dadurch wird das Wohlergehen der menschlichen Gemeinschaft geschützt. Für weitere Informationen, wo der Elektromüll entsorgt werden kann, können Sie Ihr Stadtbüro oder Ihren lokalen Entsorger kontaktieren.

Garantie et Réparations

Durée de la garantie

Garantie exclusive - Horizon Hobby, Inc. (Horizon) garantit que le Produit acheté (le « Produit ») sera exempt de défauts matériels et de fabrication à sa date d'achat par l'Acheteur. La durée de garantie correspond aux dispositions légales du pays dans lequel le produit a été acquis. La durée de garantie est de 6 mois et la durée d'obligation de garantie de 18 mois à l'expiration de la période de garantie.

Limitations de la garantie

(a) La garantie est donnée à l'acheteur initial (« Acheteur ») et n'est pas transférable. Le recours de l'acheteur consiste en la réparation ou en l'échange dans le cadre de cette garantie. La garantie s'applique uniquement aux produits achetés chez un revendeur Horizon agréé. Les ventes faites à des tiers ne sont pas couvertes par cette

garantie. Les revendications en garantie seront acceptées sur fourniture d'une preuve d'achat valide uniquement. Horizon se réserve le droit de modifier les dispositions de la présente garantie sans avis préalable et révoque alors les dispositions de garantie existantes.

(b) Horizon n'endosse aucune garantie quant à la vendabilité du produit ou aux capacités et à la forme physique de l'utilisateur pour une utilisation donnée du produit. Il est de la seule responsabilité de l'acheteur de vérifier si le produit correspond à ses capacités et à l'utilisation prévue.

(c) Recours de l'acheteur – Il est de la seule discrétion d'Horizon de déterminer si un produit présentant un cas de garantie sera réparé ou échangé. Ce sont là les recours exclusifs de l'acheteur lorsqu'un défaut est constaté.

Horizon se réserve la possibilité de vérifier tous les éléments utilisés et susceptibles d'être intégrés dans le cas de garantie. La décision de réparer ou de remplacer le produit est du seul ressort d'Horizon. La garantie exclut les défauts esthétiques ou les défauts provoqués par des cas de force majeure, une manipulation incorrecte du produit, une utilisation incorrecte ou commerciale de ce dernier ou encore des modifications de quelque nature qu'elles soient.

La garantie ne couvre pas les dégâts résultant d'un montage ou d'une manipulation erronés, d'accidents ou encore du fonctionnement ainsi que des tentatives d'entretien ou de réparation non effectuées par Horizon. Les retours effectués par le fait de l'acheteur directement à Horizon ou à l'une de ses représentations nationales requièrent une confirmation écrite.

Limitation des dégâts

Horizon ne saurait être tenu pour responsable de dommages consécutifs directs ou indirects, de pertes de revenus ou de pertes commerciales, liés de quelque manière que ce soit au produit et ce, indépendamment du fait qu'un recours puisse être formulé en relation avec un contrat, la garantie ou l'obligation de garantie. Par ailleurs, Horizon n'acceptera pas de recours issus d'un cas de garantie lorsque ces recours dépassent la valeur unitaire du produit. Horizon n'exerce aucune influence sur le montage, l'utilisation ou la maintenance du produit ou sur d'éventuelles combinaisons de produits choisies par l'acheteur. Horizon ne prend en compte aucune garantie et n'accepte aucun recours pour les blessures ou les dommages pouvant en résulter. En utilisant et en montant le produit, l'acheteur accepte sans restriction ni réserve toutes les dispositions relatives à la garantie figurant dans le présent document. Si vous n'êtes pas prêt, en tant qu'acheteur, à accepter ces dispositions en relation avec l'utilisation du produit, nous vous demandons de restituer au vendeur le produit complet, non utilisé et dans son emballage d'origine.

Indications relatives à la sécurité

Ceci est un produit de loisirs perfectionné et non un jouet. Il doit être utilisé avec précaution et bon sens et nécessite quelques aptitudes mécaniques ainsi que mentales. L'incapacité à utiliser le produit de manière sûre et raisonnable peut provoquer des blessures et des dégâts matériels conséquents. Ce produit n'est pas destiné à être utilisé par des enfants sans la surveillance par un tuteur. La notice d'utilisation contient des indications relatives à la sécurité ainsi que des indications concernant la maintenance et le fonctionnement du produit. Il est absolument indispensable de lire et de comprendre ces indications avant la première mise en service. C'est uniquement ainsi qu'il sera possible d'éviter une manipulation erronée et des accidents entraînant des blessures et des dégâts.

Questions, assistance et réparations

Votre revendeur spécialisé local et le point de vente ne peuvent effectuer une estimation d'éligibilité à l'application de la garantie sans avoir consulté Horizon. Cela vaut également pour les réparations sous garantie. Vous voudrez bien, dans un tel cas, contacter le revendeur qui conviendra avec Horizon d'une décision appropriée, destinée à vous aider le plus rapidement possible.

Maintenance et réparation

Si votre produit doit faire l'objet d'une maintenance ou d'une réparation, adressez-vous soit à votre revendeur spécialisé, soit directement à Horizon. Emballez le produit soigneusement. Veuillez noter que le carton d'emballage d'origine ne suffit pas, en règle générale, à protéger le produit des dégâts pouvant survenir pendant le transport. Faites appel à un service de messagerie proposant une fonction de suivi et une assurance, puisque Horizon ne prend aucune responsabilité pour l'expédition du produit jusqu'à sa réception acceptée. Veuillez joindre une preuve d'achat, une description détaillée des défauts ainsi qu'une liste de tous les éléments distincts envoyés. Nous avons de plus besoin d'une adresse complète, d'un numéro de téléphone (pour demander des renseignements) et d'une adresse de courriel.

Garantie et réparations

Les demandes en garantie seront uniquement traitées en présence d'une preuve d'achat originale émanant d'un revendeur spécialisé agréé, sur laquelle figurent le nom de l'acheteur ainsi que la date d'achat. Si le cas de garantie est confirmé, le produit sera réparé. Cette décision relève uniquement de Horizon Hobby.

Réparations payantes

En cas de réparation payante, nous établissons un devis que nous transmettons à votre revendeur. La réparation sera seulement effectuée après que nous ayons reçu la confirmation du revendeur. Le prix de la réparation devra être acquitté au revendeur. Pour les réparations payantes, nous facturons au minimum 30 minutes de travail en atelier ainsi que les frais de réexpédition. En l'absence d'un accord pour la réparation dans un délai de 90 jours, nous nous réservons la possibilité de détruire le produit ou de l'utiliser autrement.

Attention: Nous n'effectuons de réparations payantes que pour les composants électroniques et les moteurs. Les réparations touchant à la mécanique, en particulier celles des hélicoptères et des voitures radiocommandées, sont extrêmement coûteuses et doivent par conséquent être effectuées par l'acheteur lui-même.

Coordonnées de Garantie et réparations

Pays d'achat	Horizon Hobby	Numéro de téléphone/Courriel	Adresse
France	Service/Parts/Sales: Horizon Hobby SAS	infofrance@horizonhobby.com +33 (0) 1 60 18 34 90	11 Rue Georges Charpak 77127 Lieusaint, France

Informations de conformité pour l'Union européenne

AT	BE	BG	CZ	CY	DE	DK
EE	ES	FI	FR	GR	HR	HU
IE	IT	LT	LU	LV	MT	NL
PL	PT	RO	SE	SI	SK	UK
IS	LI	NO	CH			

Déclaration de conformité

(conformément à la norme ISO/IEC 17050-1)

No. HH2013112101

Produit(s) LOS Desert Buggy XL Ready-To-Run: 1/5 4WD Buggy RTR
(Radio Spektrum DX2E et récepteur SR201 inclus)

Numéro(s) d'article(s): LOS05001

Catégorie d'équipement: 2

L'objet de la déclaration décrit ci-dessus est en conformité avec les exigences des spécifications énumérées ci-après, suivant les conditions de la directive ETRT 1999/5/CE et directive CEM 2004/108/EC :

EN 300-328 V1.7.1: 2006

EN301 489-1 V1.9.2: 2012

EN301 489-17 V2.1.1: 2009

EN60950-1:2006+A11:2009+A1:2010+A12: 2011

EN55022:2010 + AC:2011

EN55024:2010



Signé au nom et pour le compte de :
Horizon Hobby, Inc.
Champaign, IL, États-Unis
29.11.2013

Robert Peak
Chief Financial Officer
Horizon Hobby, Inc.



Élimination dans l'Union Européenne

Ce produit ne doit pas être éliminé avec les ordures ménagères. Il est de la responsabilité de l'utilisateur de remettre le produit à un point de collecte officiel des déchets d'équipements électriques. Cette procédure permet de garantir le respect de l'environnement et l'absence de sollicitation excessive des ressources naturelles. Elle protège de plus le bien-être de la communauté humaine. Pour plus d'informations quant aux lieux d'éliminations des déchets d'équipements électriques, vous pouvez contacter votre mairie ou le service local de traitement des ordures ménagères.

GARANZIA

Periodo di garanzia

La garanzia esclusiva - Horizon Hobby, Inc., (Horizon) garantisce che i prodotti acquistati (il "Prodotto") sono privi di difetti relativi ai materiali e di eventuali errori di montaggio. Il periodo di garanzia è conforme alle disposizioni legali del paese nel quale il prodotto è stato acquistato. Tale periodo di garanzia ammonta a 6 mesi e si estende ad altri 18 mesi dopo tale termine.

Limiti della garanzia

(a) La garanzia è limitata all'acquirente originale (Acquirente) e non è cedibile a terzi. L'acquirente ha il diritto a far riparare o a far sostituire la merce durante il periodo di questa garanzia. La garanzia copre solo quei prodotti acquistati presso un rivenditore autorizzato Horizon. Altre transazioni di terze parti non sono coperte da questa garanzia. La prova di acquisto è necessaria per far valere il diritto di garanzia. Inoltre, Horizon si riserva il diritto di cambiare o modificare i termini di questa garanzia senza alcun preavviso e di escludere tutte le altre garanzie già esistenti.

(b) Horizon non si assume alcuna garanzia per la disponibilità del prodotto, per l'adeguatezza o l'idoneità del prodotto a particolari previsti dall'utente. È sola responsabilità dell'acquirente il fatto di verificare se il prodotto è adatto agli scopi da lui previsti.

(c) Richiesta dell'acquirente – spetta soltanto a Horizon, a propria discrezione riparare o sostituire qualsiasi prodotto considerato difettoso e che rientra nei termini di garanzia. Queste sono le uniche rinvalse a cui l'acquirente si può appellare, se un prodotto è difettoso. Horizon si riserva il diritto di controllare qualsiasi componente utilizzato che viene coinvolto nella rivalsa di garanzia. Le decisioni relative alla sostituzione o alla riparazione avvengono solo in base alla discrezione di Horizon. Questa garanzia non copre dei danni superficiali o danni per cause di forza maggiore, uso errato del prodotto, negligenza, uso ai fini commerciali, o una qualsiasi modifica a qualsiasi parte del prodotto. Questa garanzia non copre danni dovuti ad una installazione errata, ad un funzionamento errato, ad una manutenzione o un tentativo di riparazione non idonei a cura di soggetti diversi da Horizon. La restituzione del prodotto a cura dell'acquirente, o da un suo rappresentante, deve essere approvata per iscritto dalla Horizon.

Limiti di danno

Horizon non si riterrà responsabile per danni speciali, diretti, indiretti o consequenziali; perdita di profitto o di produzione; perdita commerciale connessa al prodotto, indipendentemente dal fatto che la richiesta si basa su un contratto o sulla garanzia. Inoltre la responsabilità di Horizon non supera mai in nessun caso il prezzo di acquisto del prodotto per il quale si chiede la responsabilità. Horizon non ha alcun controllo sul montaggio, sull'utilizzo o sulla manutenzione del prodotto o di combinazioni di vari prodotti. Quindi Horizon non accetta nessuna responsabilità per danni o lesioni derivanti da tali circostanze. Con l'utilizzo e il montaggio del prodotto l'utente acconsente a tutte le condizioni, limitazioni e riserve di garanzia citate in questa sede. Qualora l'utente non fosse pronto ad assumersi tale responsabilità associata all'uso del prodotto, si suggerisce di restituire il prodotto intatto, mai usato e immediatamente presso il venditore.

Indicazioni di sicurezza

Questo è un prodotto sofisticato di hobbistica e non è un giocattolo. Esso deve essere manipolato con cautela, con giudizio e richiede delle conoscenze basilari di meccanica e delle facoltà mentali di base. Se il prodotto non verrà manipolato in maniera sicura e responsabile potrebbero risultare delle lesioni, dei gravi danni a persone, al prodotto o all'ambiente circostante. Questo prodotto non è concepito per essere usato dai bambini senza una diretta supervisione di un adulto. Il manuale del prodotto contiene le istruzioni di sicurezza, di funzionamento e di manutenzione del prodotto stesso. È fondamentale leggere e seguire tutte le istruzioni e le avvertenze nel manuale prima di mettere in funzione il prodotto. Solo così si eviterà un utilizzo errato e di preverranno incidenti, lesioni o danni.

Domande, assistenza e riparazioni

Il vostro negozio locale e/o luogo di acquisto non possono fornire garanzie di assistenza o riparazione senza previo colloquio con Horizon. Questo vale anche per le riparazioni in garanzia. Quindi in tali casi bisogna interpellare un rivenditore, che si metterà in contatto subito con Horizon per prendere una decisione che vi possa aiutare nel più breve tempo possibile.

Manutenzione e riparazione

Se il prodotto deve essere ispezionato o riparato, si prega di rivolgersi ad un rivenditore specializzato o direttamente ad Horizon. Il prodotto deve essere Imballato con cura. Bisogna far notare che i box originali solitamente non sono adatti per effettuare una spedizione senza subire alcun danno. Bisogna effettuare una spedizione via corriere che fornisce una tracciabilità e un'assicurazione, in quanto Horizon non si assume alcuna responsabilità in relazione alla spedizione del prodotto. Inserire il prodotto in una busta assieme ad una descrizione dettagliata dei problemi e ad una lista di tutti i singoli componenti spediti. Inoltre abbiamo bisogno di un indirizzo completo, di un numero di telefono per rivolgere ulteriori domande e di un indirizzo e-mail.

Garanzia a riparazione

Le richieste in garanzia verranno elaborate solo se è presente una prova d'acquisto in originale proveniente da un rivenditore specializzato autorizzato, nella quale è ben visibile la data di acquisto. Se la garanzia viene confermata, allora il prodotto verrà riparato o sostituito. Questa decisione spetta esclusivamente a Horizon Hobby.

Riparazioni a pagamento

Se bisogna effettuare una riparazione a pagamento, effettueremo un preventivo che verrà inoltrato al vostro rivenditore. La riparazione verrà effettuata dopo l'autorizzazione da parte del vostro rivenditore. La somma per la riparazione dovrà essere pagata al vostro rivenditore. Le riparazioni a pagamento avranno un costo minimo di 30 minuti di lavoro e in fattura includeranno le spese di restituzione. Qualsiasi riparazione non pagata e non richiesta entro 90 giorni verrà considerata abbandonata e verrà gestita di conseguenza.

Attenzione: Le riparazioni a pagamento sono disponibili solo sull'elettronica e sui motori. Le riparazioni a livello meccanico, soprattutto per gli elicotteri e le vetture RC sono molto costose e devono essere effettuate autonomamente dall'acquirente.

Contatti per la garanzia e l'assistenza

Paese di acquisto	HORIZON HOBBY	Telefono/Indirizzo e-mai	Indirizzo
Germania	Horizon Technischer Service Sales: Horizon Hobby GmbH	service@horizonhobby.de +49 (0) 4121 2655 100	Christian-Junge-Straße 1 25337 Elmshorn, Germania

Informazioni sulla conformità per l'Unione Europea

AT	BE	BG	CZ	CY	DE	DK
EE	ES	FI	FR	GR	HR	HU
IE	IT	LT	LU	LV	MT	NL
PL	PT	RO	SE	SI	SK	UK
IS	LI	NO	CH			

Dichiarazione di conformità (in conformità con ISO/IEC 17050-1)

No. HH2013112101

Prodotto LOS Desert Buggy XL Ready-To-Run: 1/5 4WD Buggy RTR
(Radio Spektrum DX2E e ricevitore SR201 inclusi)

Numero(i) articolo: LOS05001

Classe dei dispositivi: 2

Gli oggetti presentati nella dichiarazione sopra citata sono conformi ai requisiti delle specifiche elencate qui di seguito, seguendo le disposizioni della direttiva europea ARTT 1999/5/EC e CEM direttiva 2004/108/EC:

EN 300-328 V1.7.1: 2006

EN301 489-1 V1.9.2: 2012

EN301 489-17 V2.1.1: 2009

EN60950-1:2006+A11:2009+A1:2010+A12: 2011

EN55022:2010 + AC:2011

EN55024:2010



Firmato per conto di:
Horizon Hobby, Inc.
Champaign, IL USA

29.11.2013

Robert Peak
Chief Financial Officer
Horizon Hobby, Inc.



Smaltimento all'interno dell'Unione Europea

Questo prodotto non deve essere smaltito assieme ai rifiuti domestici. Invece è responsabilità dell'utente lo smaltimento di tali rifiuti, che devono essere portati in un centro di raccolta designato per il riciclaggio di rifiuti elettronici. Con tale procedimento si aiuterà preservare l'ambiente e le risorse non verranno sprecate. In questo modo si proteggerà il benessere dell'umanità. Per maggiori informazioni sui punti di riciclaggio si prega di contattare il proprio ufficio locale o il servizio di smaltimento rifiuti.



Horizon Hobby, Inc.
4105 Fieldstone Road,
Champaign, IL 61822 USA

Horizon Hobby Limited
Units 1-4 Ployters Rd
Staple Tye, Harlow, Essex
CM18 7NS, United Kingdom

Horizon Hobby GmbH
Christian-Junge-Straße 1
25337 Elmshorn, Germany

Horizon Hobby - China
Room 506
No. 97 Changshou Rd.
Shanghai, China 200060



HORIZON[®]
H O B B Y

LOS05001
40704 Created 11/2013

© 2013 Horizon Hobby, Inc. Losi,
Desert Buggy XL, DSMR, Dynamite,
Prophet, EC3 and the Horizon Hobby logo
are trademarks or registered trademarks of
Horizon Hobby, Inc. The Spektrum trademark
is used with permission of Bachmann Industries, Inc.