

XRocker

2.0 WIRED

WITH LED

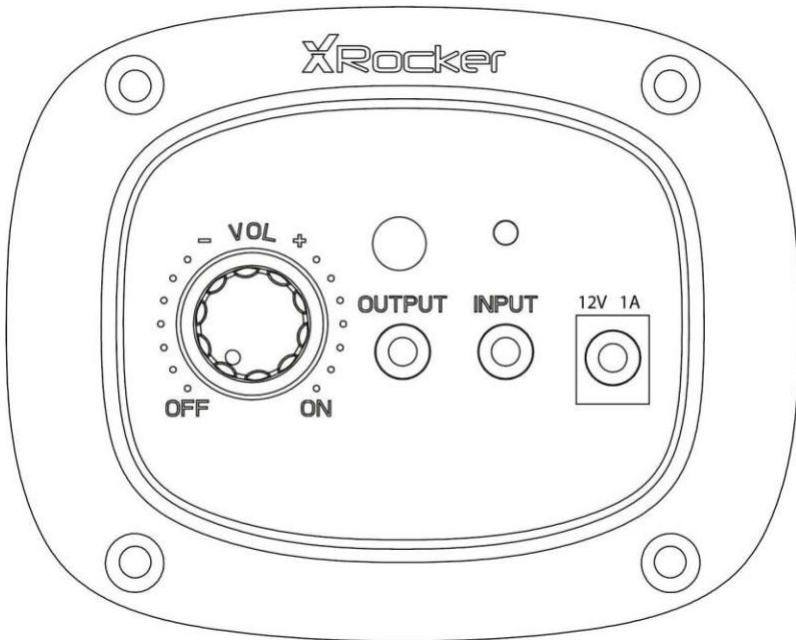

Need Help?
Email: support@xrockergaming.com
www.xrockergaming.com

IMPORTANT: You must keep your original retail receipt as proof of purchase.

CONTENTS

English	3
French	10
Spanish	17

WELCOME TO X ROCKER!

Thank you for purchasing this X Rocker gaming chair. You are now close to enhancing your favourite games with **glorious audio!**

To get started, please assemble the chair using the assembly instructions on the separate leaflet and then follow the instructions in this manual to **get rocking!**

TABLE OF CONTENTS

- 4** Box contents and control panel overview
- 5** Wired Connection guide: TV (All consoles)
- 6** Connect by controller (PS4 only)
- 7** Troubleshooting tips
- 8** Health and safety information
- 9** Power supply safety information

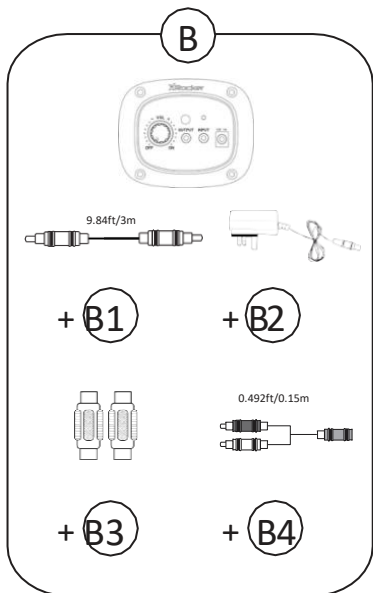

B1 - 3m RCA to RCA Audio cable

B2 - Power supply cable

B3 - RCA female to female adapters

B4 - 0.15m 3.5mm RCA to female audio cable

CONTROL PANEL OVERVIEW

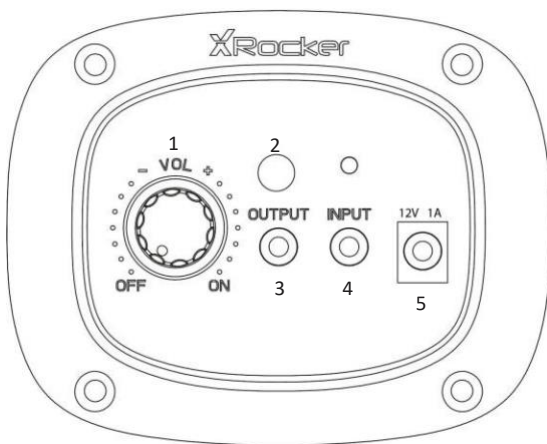

1. Volume + On/Off	Rotate this dial to switch the chair on/off and increase the speaker volume
2. Colour Mode Button	Press this button to toggle between 30 different colour modes
3. Output Socket	Allows you to connect multiple chairs or audio devices together
4. Input Socket	Plug the 3.5mm cable into here for audio from your TV or your controller.
5. Power Input	Plug your power supply into this socket

WIRED CONNECTION GUIDE: TV (ALL CONSOLES)

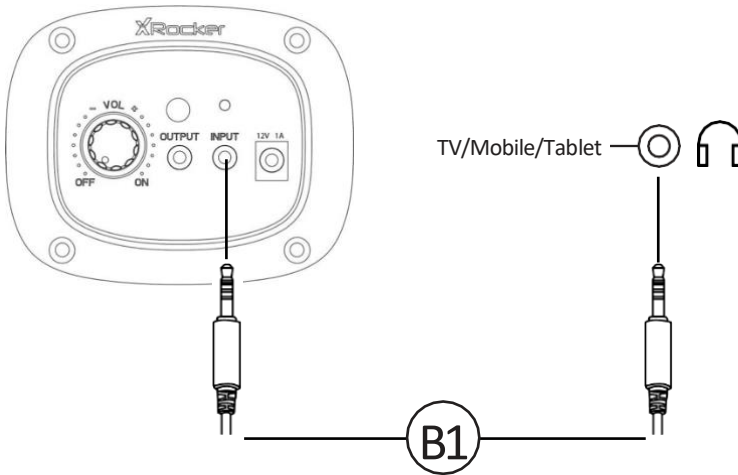

1. Connect **B1** Cable to X Rocker control panel 3.5mm **INPUT** socket
2. Connect other end of the **B1** cable to the TV headphone socket.
3. Once connected to your TV, increase volume to 50% of the maximum for the best sound level.**

***N.B:** If your TV does not feature a headphone socket then you may need to purchase an additional TOSlink adapter to get connected directly to a console for audio.

******Depending on your TV you may need to increase the headphone volume separately in the TV sound settings.

CONNECT BY CONTROLLER: (PS4 SYSTEMS ONLY)

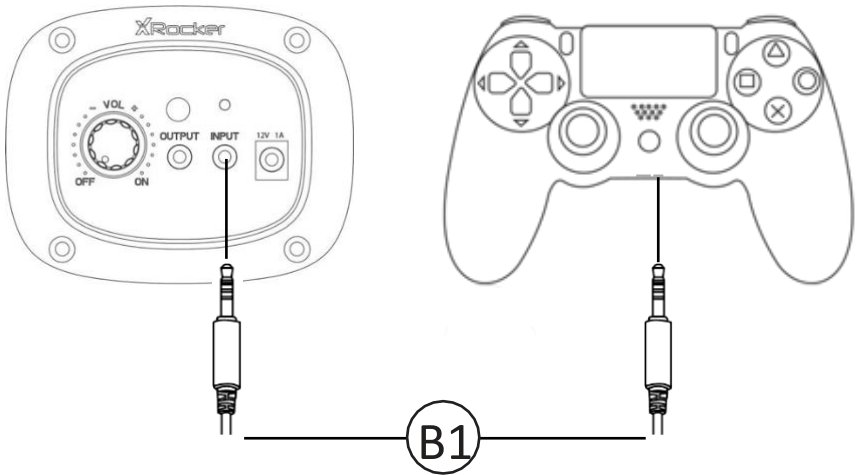

1. Connect the **B1** cable to the bottom of the PS4 controller via the headset socket.
2. Connect the other end of the **B1** cable to the chair via the green port.
3. With the PS4 turned on and in the main menu, **press and hold** the black PS button until the quick menu appears.
4. In this menu select **[Adjust sound and devices]**
5. Then select **[output to headphones]**
6. Change the setting from **[Chat Only]** to **[All audio]**
7. Make sure the volume in the previous menu is set to the maximum.

TROUBLESHOOTING TIPS

Issue	Troubleshooting steps
No power going to control panel	<ul style="list-style-type: none">• Make sure that the power cable is connected correctly.• Make sure that the power supply at the power source is working correctly.• With the chair turned to the ON position, give the power cable a slight wiggle in the port. If any lights flicker (or not) then please contact support (details below).
No sound	<ul style="list-style-type: none">• Connect a mobile phone to the X Rocker using the phone connection guidelines in the manual to test the chair for sound.• Confirm that the device/system is correctly configured as per previous connection guide.• Make sure that you indeed have a headphone socket on your TV. This will typically be marked with a headphone symbol or "H/P OUT"
Stereo speakers do not produce sound / sound is faint	<ul style="list-style-type: none">• Please make sure that the volume of the source device is at a higher level to strengthen the audio signal.
The cables connected to my X Rocker have been broken accidentally	<ul style="list-style-type: none">• Please contact X Rocker support regarding this issue.
Don't have a headphone socket on your TV?	<ul style="list-style-type: none">• You may need to purchase a TOSlink adapter.

HEALTH AND SAFETY INFORMATION

- For the first time use and installation of your X Rocker product, please ensure that cables and power supplies are handled by an adult to ensure safe and correct usage.
- Make sure to unplug the X Rocker Power supply from the mains socket before cleaning.
- Avoid direct contact with liquids. To clean, wipe with a damp cloth. If a spillage occurs, switch off the X Rocker and wait for the product to dry before reusing.
- Do not use any type of abrasive pad or abrasive cleaning solutions as these may damage the X Rocker surface material.
- Please consult X Rocker Support before unscrewing and disassembling any of the electrical components or undertaking any changes to the chair. If any unauthorised modifications or repairs are made before consultation, then this will void your warranty.
- To reduce potential trip hazards or entanglement hazards, arrange and secure any cables so that people and pets are not likely to trip over or accidentally pull on them as they move around or walk through the area.
- Please be careful when rotating and swivelling the X Rocker when in use. Cables and wires may be pulled or damaged in the process and cause damage to the X Rocker control panel or cabling.
- If any of the cables or electrical equipment become damaged in any way, stop using immediately and contact X Rocker for more details on how to replace the component.
- Do not stand on the chair at any time or exceed the 120kg weight limit via other means.
- Do not lean back on the chair or force the chair to the point in which the pedestal would lift off the ground as this will potentially cause damage to the product or injury to the user.
- X Rocker armrests are designed for support and comfort during gameplay, please do not stand or sit of the arms directly. Do not apply weight to the armrests when leaving the chair to ensure long term durability.
- Do not use the X Rocker speakers at high volume for any extended period. To avoid hearing damage, use your speaker at a comfortable, moderate volume level. Parents, please monitor your child's usage to avoid long term hearing loss or discomfort.
- When not in use, keep cables and power supplies out of reach of children, please also ensure that these are not subject to harsh impacts such as dropping or throwing the components.
- Never place any type of candle or naked flame on or near the X Rocker at any time. While X Rocker products are compliant with UK and European fire safety regulations, prolonged exposure to naked flames will result in damage to the product and other safety hazards.

POWER SUPPLY SAFETY INFORMATION

ATTENTION:

- A. To reduce the risk of fire, electric shock or product damage, do not expose the X Rocker power supply to rain, moisture, dripping or splashing. No objects filled with liquids, such as vases, should be placed near the power supply. If you spill any liquid into the power supply, it can cause serious damage. Switch it off at the mains immediately. Withdraw the power supply and consult your dealer.
- B. Always disconnect the power supply from the mains before connecting/ disconnecting other devices or moving the X Rocker.
- C. Only use the supplied cables, power supplies and accessories specified by and manufactured by X Rocker.
- D. Avoid extreme degrees of temperature, either hot or cold. Place the unit well away from heat sources such as radiators or gas/electric fires.
- E. Avoid exposure to direct sunlight and other sources of heat.
- F. Ensure that cables and power supplies are kept in a safe location, out of the reach of children to avoid any potential hazards that include; dropping, throwing, tripping over, cutting etc. If you encounter any visible notches or cuts in the power supply or other cables, avoid using the product and contact X Rocker Support for more assistance.

Power Supply unit trademark: BI

Model name: BI12T-120100-BdU

Input: AC 100-240V~50/60Hz 0.5A

Output: DC 12V  1A

BIENVENUE CHEZ X ROCKER !

Merci d'avoir acheté ce fauteuil gamer X Rocker. Vous êtes désormais sur le point d'améliorer vos jeux favoris avec un son brillant !

Commencez tout d'abord par monter le fauteuil en suivant les instructions de montage présentes sur la notice séparée puis familiarisez-vous avec cette notice pour vous faire plaisir !

TABLE DES MATIÈRES

- 11 Contenu de l'emballage et vue d'ensemble du panneau de commande
- 12 Guide de connexion câblée : télévision (toutes les consoles)
- 13 Connexion via une manette (systèmes PS4 uniquement)
- 14 Dépannage
- 15 Informations relatives à la santé et à la sécurité
- 16 Informations relatives à la sécurité liée à l'alimentation électrique

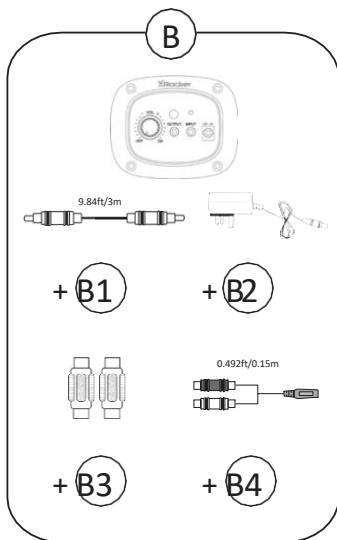

- B1 - 3 m Câble audio 3,5 mm à 3,5 mm
- B2 - Câble d'alimentation secteur
- B3 - Adaptateurs RCA femelle à femelle
- B4 - 0,15 m Câble audio 3,5 mm à RCA mâle

VUE D'ENSEMBLE DU PANNEAU DE COMMANDE

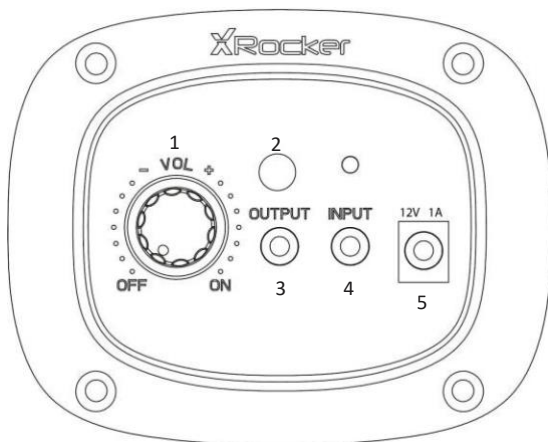

1. Volume + Marche / Arrêt	Tournez cette molette pour allumer / éteindre le fauteuil et augmenter le volume du haut-parleur
2. Bouton du mode couleur	Appuyez sur ce bouton pour basculer entre 30 modes de couleur différents
3. Prise de sortie	Vous permet de connecter plusieurs chaises ou audio appareils ensemble
4. Prise d'entrée	Branchez le câble 3,5 mm ici pour l'audio de votre téléviseur ou votre manette.
5. Puissance absorbée	Branchez votre alimentation sur cette prise

GUIDE DE CONNEXION CÂBLÉE : TÉLÉVISION (TOUTES LES CONSOLES)

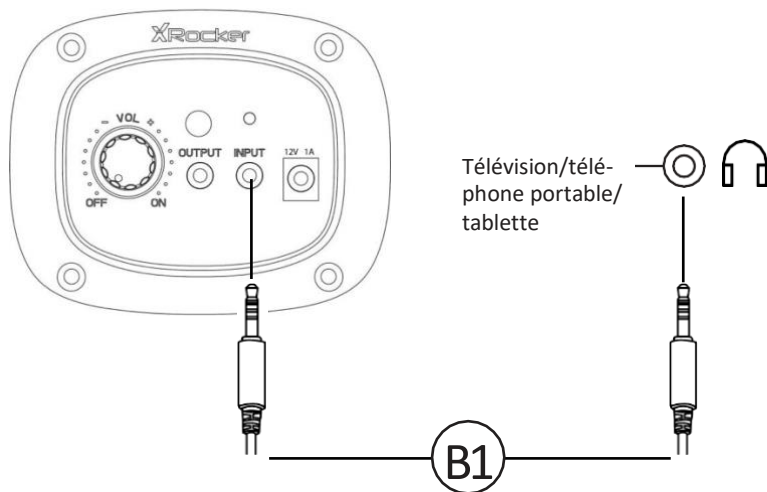

1. Connectez une des extrémités du câble B1 aux prises d'entrée (INPUT) 3,5 mm du panneau de commande du X Rocker
2. Connectez l'autre extrémité du câble B1 à la prise casque de la télévision.
3. Une fois connecté à votre télévision, augmentez le volume à 50% de son maximum pour le meilleur niveau sonore. **

*Remarque : Si votre télévision ne possède pas de prise casque, il vous faudra acheter un adaptateur TOSlink supplémentaire pour vous connecter directement à une console et bénéficier du son.

**Sur certaines télévisions, vous devez augmenter le volume de la sortie casque séparément, dans les paramètres de son de la télévision.

CONNEXION VIA UNE MANETTE : (SYSTÈMES PS4 UNIQUEMENT)

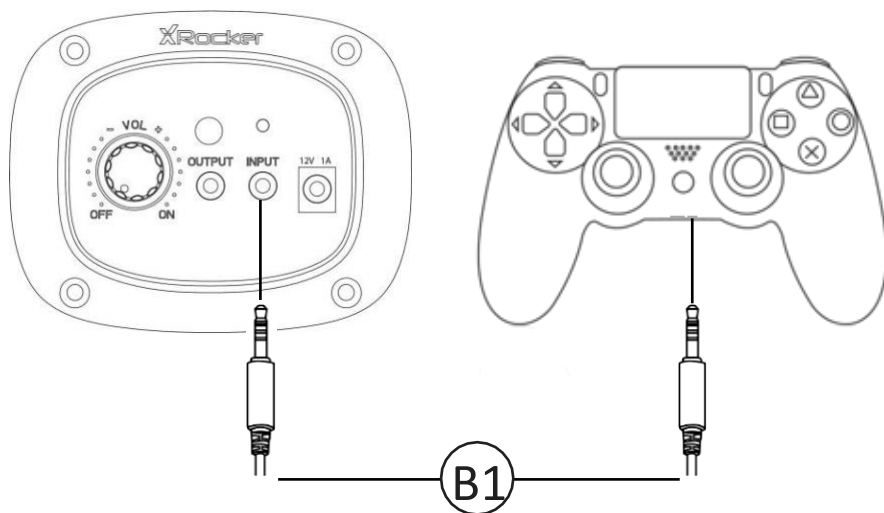

1. Connectez une des extrémités du câble B1 au bas de la manette PS4 via la prise casque.
2. Connectez l'autre extrémité du câble B1 au fauteuil via le port vert.
3. Une fois la PS4 allumée et le menu principal affiché, maintenez le bouton PS noir enfoncé jusqu'à ce que le menu rapide apparaisse.
4. Dans ce menu, sélectionnez [Adjust sound and devices] (Réglage du son et des périphériques)
5. Sélectionnez ensuite [output to headphones] (sortie vers casque)
6. Modifiez le réglage de [Chat Only] (Chat audio uniquement) à [All audio] (Tout audio)
7. Assurez-vous que le volume dans le menu précédent est réglé sur le maximum.

DÉPANNAGE

Problème	Solution
Le panneau de commande n'est pas sous tension	<ul style="list-style-type: none">• Assurez-vous que le câble d'alimentation est correctement branché.• Assurez-vous que l'alimentation au niveau de la source d'alimentation fonctionne correctement.• Lorsque le fauteuil est en position « ON » (marche), bougez légèrement le câble d'alimentation au niveau du port. Si des lumières vacillent (ou non), veuillez contacter l'assistance technique (détails ci-dessous).
Absence de son	<ul style="list-style-type: none">• Examinez les modes de connexion sur la page précédente et essayez si possible les modes de connexion alternatifs.• Confirmez que le périphérique/système est correctement configuré, comme spécifié dans le guide de connexion précédent.• Veillez à ce que le commutateur de canal sans fil soit dans la position correspondant à votre mode de connexion. (1, 2, 3 pour les connexions sans fil et AUX pour les connexions câblées).
Les haut-parleurs ne produisent pas de son/un son faible	<ul style="list-style-type: none">• Veuillez contacter l'assistance X Rocker pour ce problème.
Il n'y a pas de prise casque sur votre télévision ?	<ul style="list-style-type: none">• Vous avez certainement besoin d'acheter un adaptateur TOSlink.

INFORMATIONS SUR LA SANTÉ ET LA SÉCURITÉ

- Pour la première utilisation et installation de votre produit X Rocker, veuillez vous assurer que les câbles et les alimentations sont manipulés par un parent ou un tuteur légal pour garantir une utilisation sûre et correcte.
- Assurez-vous de débrancher l'alimentation X Rocker de la prise secteur avant de nettoyer.
- Évitez tout contact direct avec des liquides. Pour nettoyer, essuyez avec un chiffon humide. En cas de déversement, éteignez le X Rocker et attendez que le produit sèche avant de le réutiliser.
- N'utilisez aucun type de tampon abrasif ou de solution de nettoyage abrasive car ceux-ci peuvent endommager le matériau de surface du X Rocker.
- Veuillez consulter le support X Rocker avant de dévisser et de démonter l'un des composants électriques ou d'apporter des modifications au fauteuil. Si des modifications ou des réparations non autorisées sont effectuées avant la consultation, cela annulera votre garantie.
- Pour réduire les risques potentiels de trébuchement ou d'enchevêtrement, arrangez et fixez tous les câbles de sorte que les personnes et les animaux ne risquent pas de trébucher ou de tirer dessus accidentellement lorsqu'ils se déplacent ou traversent la zone.
- Soyez prudent lorsque vous faites pivoter et pivoter le X Rocker lors de son utilisation. Les câbles et les fils peuvent être tirés ou endommagés au cours du processus et endommager le panneau de commande ou le câblage du X Rocker.
- Si l'un des câbles ou de l'équipement électrique est endommagé de quelque façon que ce soit, cessez immédiatement d'utiliser et contactez X Rocker pour plus de détails sur la façon de remplacer le composant.
- Ne vous tenez jamais debout sur la chaise et ne dépassez pas la limite de poids de 120 kg par d'autres moyens.
- Ne vous penchez pas en arrière sur la chaise et ne forcez pas la chaise au point où le socle se souleverait du sol car cela pourrait endommager le produit ou blesser l'utilisateur.
- Les accoudoirs X Rocker sont conçus pour offrir soutien et confort pendant le jeu. Veuillez ne pas vous tenir ou vous asseoir directement sur les bras. N'appliquez pas de poids sur les accoudoirs lorsque vous quittez le fauteuil pour assurer une durabilité à long terme.
- N'utilisez pas les enceintes X Rocker à volume élevé pendant une période prolongée. Pour éviter des dommages auditifs, utilisez votre haut-parleur à un niveau de volume confortable et modéré. Parents, veuillez surveiller l'utilisation de votre enfant pour éviter une perte d'audition ou une gêne à long terme.
- Lorsque vous ne les utilisez pas, gardez les câbles et les alimentations hors de portée des enfants, assurez-vous également qu'ils ne sont pas soumis à des chocs violents tels que la chute ou le lancement des composants.
- Ne placez jamais aucun type de bougie ou de flamme nue sur ou près du X Rocker à tout moment. Bien que les produits X Rocker soient conformes aux réglementations britanniques et européennes en matière de sécurité incendie, une exposition prolongée à des flammes nues entraînera des dommages au produit et d'autres risques pour la sécurité.

INFORMATIONS DE SÉCURITÉ SUR L'ALIMENTATION

ATTENTION:

A. Pour réduire les risques d'incendie, d'électrocution ou d'endommagement du produit, n'exposez pas le bloc d'alimentation X Rocker à la pluie, à l'humidité, aux gouttes ou aux éclaboussures. Aucun objet rempli de liquide, tel qu'un vase, ne doit être placé à proximité de l'alimentation électrique. Si vous renversez du liquide dans le bloc d'alimentation, cela peut provoquer de graves dommages. Coupez-le immédiatement sur le secteur. Retirez l'alimentation et consultez votre revendeur.

B. Débranchez toujours l'alimentation du secteur avant de connecter / déconnecter d'autres appareils ou de déplacer le X Rocker.

C. Utilisez uniquement les câbles, blocs d'alimentation et accessoires fournis spécifiés et fabriqués par X Rocker.

D. Évitez les températures extrêmes, chaudes ou froides. Placez l'appareil loin des sources de chaleur telles que les radiateurs ou les feux de gaz / électriques.

E. Évitez l'exposition directe au soleil et à d'autres sources de chaleur.

F. Assurez-vous que les câbles et les blocs d'alimentation sont conservés dans un endroit sûr, hors de la portée des enfants pour éviter tout danger potentiel, notamment; tomber, lancer, trébucher, couper, etc. Si vous rencontrez des encoches ou des coupures visibles dans l'alimentation ou d'autres câbles, évitez d'utiliser le produit et contactez le support X Rocker pour plus d'assistance.

Marque déposée de l'appareil électrique : BI

Nom du modèle : BI12T-120100-BdU

AdB Entrée : AC 100-240V~50/60Hz 0.5A

Sortie : DC 12V  1A

¡BIENVENIDO A X ROCKER!

Gracias por comprar esta silla para videojuegos X Rocker. ¡Ahora podrá mejorar sus juegos favoritos con un audio excepcional!

Para comenzar, monte la silla siguiendo las instrucciones de montaje del folleto que se incluye por separado y ¡siga las instrucciones de este manual para ponerse en acción con X Rocker!

ÍNDICE

- 18 Contenido de la caja y descripción general del panel de control
- 19 Guía de conexión por cable: TV (todas las consolas)
- 20 Conexión mediante el mando (solo consolas PS4)
- 21 Resolución de problemas
- 22 Información sobre salud y seguridad
- 23 Información de seguridad acerca de la fuente de alimentación

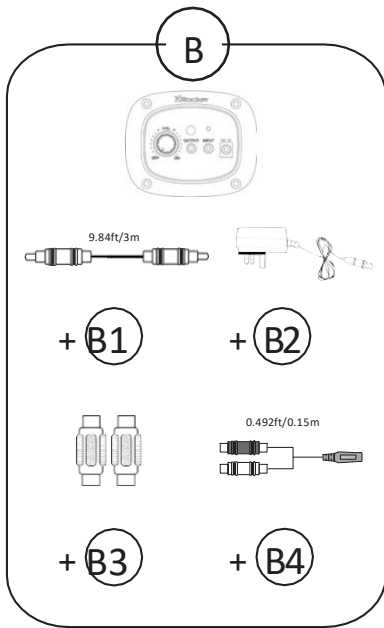

B1 - Cable de audio de 3,5 mm a 3,5 mm (3 m)

B2 - Cable de alimentación

B3 - Adaptadores RCA hembra a hembra

B4 - Cable de audio de 3,5 mm a HDMI macho (0,15 m)

DESCRIPCIÓN GENERAL DEL PANEL DE CONTROL

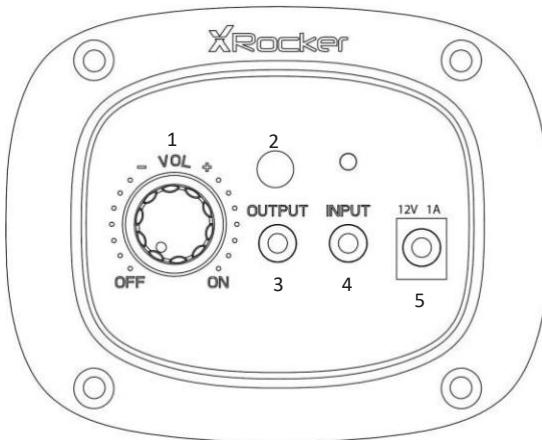

1. Volumen + Encendido / Apagado	Gire este dial para encender / apagar la silla y aumentar el volumen del altavoz
2. Botón de modo de color	Presione este botón para alternar entre 30 modos de color diferentes
3. Toma de salida	Le permite conectar varias sillas o dispositivos de audio juntos
4. Toma de entrada	Conecte el cable de 3.5 mm aquí para el audio de su televisor o su controlador.
5. Entrada de energía	Conecte su fuente de alimentación a este enchufe

GUÍA DE CONEXIÓN POR CABLE: TV (TODAS LAS CONSOLAS)

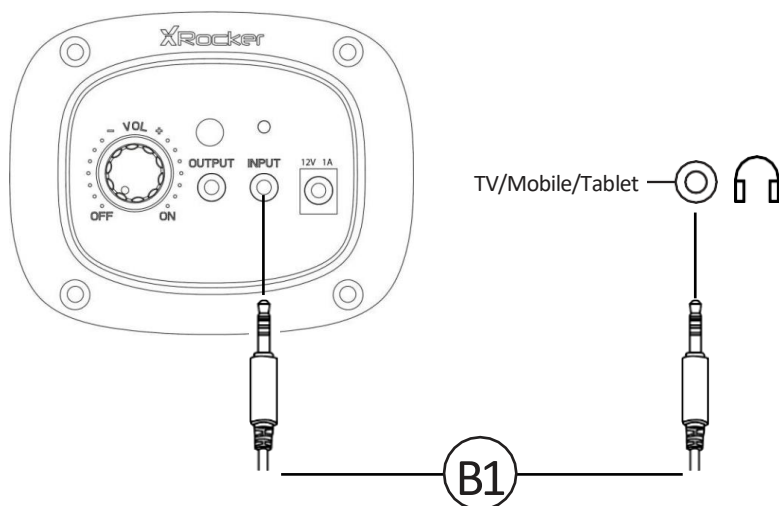

1. Conecte el cable B1 a las tomas de ENTRADA de 3,5 mm del panel de control de X Rocker.
2. Conecte el otro extremo del cable B1 a la toma de auriculares del televisor.
3. Una vez conectado a su TV, suba el volumen al 50% para establecer un nivel de sonido óptimo. **

*N.B: Si su TV no tiene una toma de auriculares, puede que necesite adquirir un adaptador TOSlink para conectar la señal de audio de la consola directamente.

**Dependiendo de su TV, puede que necesite subir el volumen de los auriculares por separado en los ajustes de sonido del televisor

CONEXIÓN MEDIANTE EL MANDO: (SOLO CONSOLAS PS4)

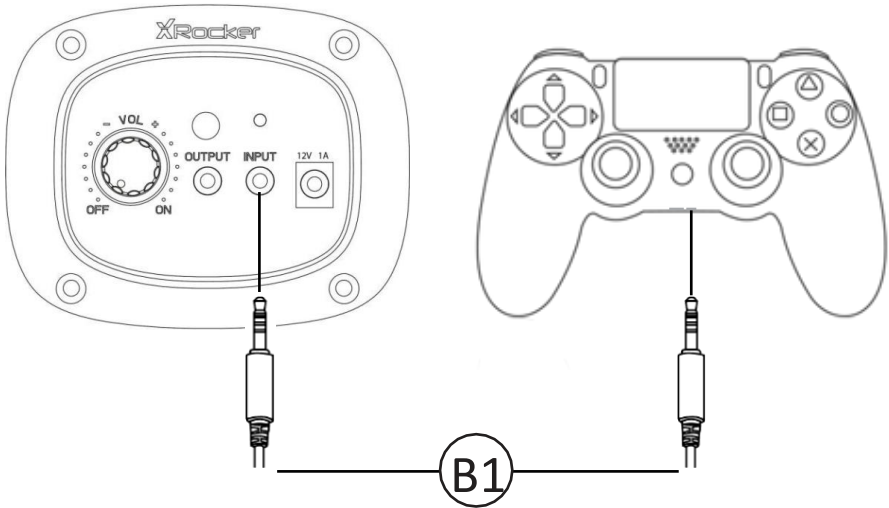

1. Conecte el cable B1 a la toma de auriculares ubicada en la parte inferior del mando de la PS4.
2. Conecte el otro extremo del cable B1 a la silla a través del puerto de color verde.
3. Con la PS4 encendida y en el menú principal, mantenga pulsado el botón negro PS hasta que aparezca el menú rápido.
4. En este menú, seleccione [Ajuste de sonido y dispositivos]
5. A continuación, seleccione [Salida a auriculares]
6. Cambie el ajuste de [Solo chat] a [Todo el audio]
7. Asegúrese de que el volumen del menú anterior esté al nivel máximo.

RESOLUCIÓN DE PROBLEMAS

Problema	Pasos para solucionar el problema
No hay alimentación en el panel de control	<ul style="list-style-type: none">• Asegúrese de que el cable de alimentación está conectado correctamente.• Asegúrese de que la fuente de alimentación tenga corriente.• Con el interruptor de la silla en la posición de encendido, reajuste el cable de alimentación en el puerto. Si alguna luz parpadea (o no se ilumina), contacte con el soporte técnico (la información se indica más abajo).
No hay sonido.	<ul style="list-style-type: none">• Revise los métodos de conexión de la página anterior y pruebe métodos de conexión alternativos si es posible.• Asegúrese de que el dispositivo o sistema está correctamente configurado según la guía de conexión anterior.• Asegúrese de que el selector de la banda de frecuencia inalámbrica está en la posición correcta que corresponda con el método de conexión elegido (1, 2 o 3 para una conexión inalámbrica y AUX para conexiones por cable).
Los altavoces no suenan o producen un sonido atenuado	<ul style="list-style-type: none">• Asegúrese de que el volumen del dispositivo fuente está en el nivel máximo para potenciar la señal de audio.
Los cables conectados a mi X Rocker se han dañado accidentalmente	<ul style="list-style-type: none">• Contacte con el soporte técnico de X Rocker en relación a este problema.
¿Su televisor no tiene una toma de auriculares?	<ul style="list-style-type: none">• Puede que necesite adquirir un adaptador TOSlink.

INFORMACIÓN DE SALUD Y SEGURIDAD.

- Por primera vez el uso e instalación de su producto X Rocker, asegúrese de que los cables y las fuentes de alimentación sean manejados por un padre o tutor legal para garantizar un uso seguro y correcto.
- Asegúrese de desconectar la fuente de alimentación X Rocker de la toma de corriente antes de limpiarla.
- Evite el contacto directo con líquidos. Para limpiar, limpie con un paño húmedo. Si se produce un derrame, apague el X Rocker y espere a que el producto se seque antes de volver a usarlo.
- No utilice ningún tipo de almohadilla abrasiva o soluciones de limpieza abrasivas, ya que pueden dañar el material de la superficie X Rocker.
- Consulte con el soporte de X Rocker antes de desenroscar y desarmar cualquiera de los componentes eléctricos o realizar cualquier cambio en la silla. Si se realizan modificaciones o reparaciones no autorizadas antes de la consulta, esto anulará su garantía.
- Para reducir los posibles riesgos de tropiezos o enredos, arregle y asegure los cables de manera que no sea probable que las personas y las mascotas se tropiecen o tiren accidentalmente de ellos mientras se mueven o caminan por el área.
- Tenga cuidado al girar y girar el X Rocker cuando esté en uso. Los cables y alambres pueden tirarse o dañarse en el proceso y causar daños al panel de control o al cableado del X Rocker.
- Si alguno de los cables o equipos eléctricos se daña de alguna manera, deje de usarlo inmediatamente y comuníquese con X Rocker para obtener más detalles sobre cómo reemplazar el componente.
- No se pare en la silla en ningún momento ni exceda el límite de peso de 120 kg por otros medios.
- No se recueste sobre la silla ni la fuerce hasta el punto en que el pedestal se elevaría del suelo, ya que esto podría causar daños al producto o lesiones al usuario.
- Los reposabrazos X Rocker están diseñados para brindar soporte y comodidad durante el juego, por favor, no se pare ni se siente de los brazos directamente. No aplique peso a los reposabrazos cuando salga de la silla para garantizar una durabilidad a largo plazo.
- No utilice los altavoces X Rocker a alto volumen durante un período prolongado. Para evitar daños auditivos, use su altavoz a un nivel de volumen cómodo y moderado. Padres, por favor controlen el uso de su hijo para evitar la pérdida o molestia auditiva a largo plazo.
- Cuando no esté en uso, mantenga los cables y las fuentes de alimentación fuera del alcance de los niños, asegúrese también de que no estén sujetos a impactos fuertes, como la caída o el lanzamiento de los componentes.
- Nunca coloque ningún tipo de vela o llama descubierta sobre o cerca del X Rocker en ningún momento. Si bien los productos X Rocker cumplen con las normas de seguridad contra incendios del Reino Unido y Europa, la exposición prolongada a las llamas desnudas provocará daños al producto y otros riesgos de seguridad.

INFORMACIÓN DE SEGURIDAD DE LA FUENTE DE ALIMENTACIÓN.

ATENCIÓN:

A. Para reducir el riesgo de incendio, descarga eléctrica o daños al producto, no exponga la fuente de alimentación X Rocker a la lluvia, la humedad, el goteo o las salpicaduras. No se deben colocar objetos llenos de líquidos, como jarrones, cerca de la fuente de alimentación. Si derrama algún líquido en la fuente de alimentación, puede causar daños graves. Apáguelo en la red eléctrica de inmediato. Retire la fuente de alimentación y consulte a su distribuidor.

B. Siempre desconecte la fuente de alimentación de la red eléctrica antes de conectar / desconectar otros dispositivos o mover el X Rocker.

C. Utilice únicamente los cables, fuentes de alimentación y accesorios suministrados especificados y fabricados por X Rocker.

D. Evite grados extremos de temperatura, ya sea caliente o frío. Coloque la unidad lejos de fuentes de calor como radiadores o incendios de gas / electricidad.

E. Evite la exposición a la luz solar directa y otras fuentes de calor.

F. Asegúrese de que los cables y las fuentes de alimentación se mantengan en un lugar seguro, fuera del alcance de los niños para evitar posibles riesgos que incluyan; caídas, lanzamientos, tropiezos, cortes, etc. Si encuentra muescas o cortes visibles en la fuente de alimentación u otros cables, evite usar el producto y comuníquese con el Soporte X Rocker para obtener más ayuda.

Marca de la unidad de fuente de alimentación: BI

Nombre del modelo: BI12T-120100-BdU

Corriente de entrada: AC 100-240V~50/60Hz 0.5A

Corriente de salida: DC 12V  1A

Caution: The user is cautioned that changes or modifications not expressly approved by the party responsible for compliance could void the user's authority to operate the equipment.

FCC NOTE: This equipment has been tested and found to comply with the limits for a Class B digital device, pursuant to Part 15 of the FCC Rules. These limits are designed to provide reasonable protection against harmful interference in a residential installation. This equipment generates, uses and can radiate radio frequency energy and, if not installed and used in accordance with the instructions, may cause harmful interference to radio communications. However, there is no guarantee that interference will not occur in a particular installation.

If this equipment does cause harmful interference to radio or television reception, which can be determined by turning the equipment off and on, the user is encouraged to try to correct the interference by one or more of the following measures:

- Reorient or relocate the receiving antenna.
- Increase the separation between the equipment and receiver.
- Connect the equipment into an outlet on a circuit different from that to which the receiver is connected.
- Consult the dealer or an experienced radio/TV technician for help.

FCC Radiation Exposure Statement:

This equipment complies with FCC radiation exposure limits set forth for an uncontrolled environment.

This transmitter must not be co-located or operating in conjunction with any other antenna or transmitter.

IC

This device complies with Industry Canada licence-exempt RSS standard(s). Operation is subject to the following two conditions:

- (1) this device may not cause interference, and
- (2) this device must accept any interference, including interference that may cause undesired operation of the device.

Le présent appareil est conforme aux CNR d'Industrie Canada applicables aux appareils radio exempts. L'exploitation est autorisée aux deux conditions suivantes :

- (1) l'appareil ne doit pas causer d'interférences,
- (2) l'utilisateur de l'appareil doit accepter tout brouillage radioélectrique subi, même si le brouillage est susceptible d'en compromettre le fonctionnement.

IC Radiation Exposure Statement:

This equipment complies with Canada radiation exposure limits set forth for uncontrolled environments.

This transmitter must not be co-located or operating in conjunction with any other antenna or transmitter.

Déclaration d'IC sur l'exposition aux radiations:

Cet équipement est conforme aux limites d'exposition aux radiations définies par le Canada pour des environnements non contrôlés.

Cet émetteur ne doit pas être installé au même endroit ni utilisé avec une autre antenne ou un autre émetteur.

Need Help?

Email: support@xrockergaming.com

www.xrockergaming.com

IMPORTANT: You must keep your original retail receipt as proof of purchase.