

2.1 DUAL WITH LED WITH VIBRATION – ENGLISH

VIEW LATEST INSTRUCTIONS ONLINE:

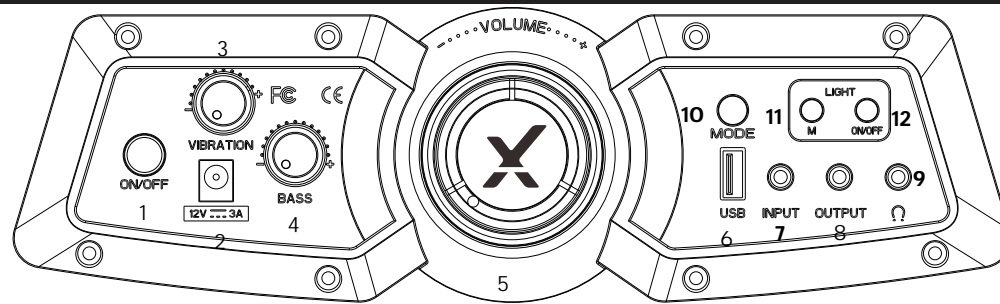

1. Power On/Off	Press to toggle chair on/off
2. Power Input	Plug your power supply into this socket
3. Vibration	Rotate dial to adjust intensity of vibration
4. Bass	Rotate the dial to adjust the intensity of bass audio
5. Volume	Rotate this dial to adjust the master volume
6. USB	Used to charge devices such as mobile phones. (5V/1A Output)
7. Input	Plug the 3.5mm cable into here for audio from your TV or your controller
8. Output	Allows you to connect multiple chairs for audio
9. Headphone Socket	Plug your headphones or gaming headset in here to play quietly. Perfect for night-time play.
10. Mode Button	Use this to switch between wired, Bluetooth or wireless audio
11. Light mode Button	Press this button to toggle between 10+ different color modes
12. Light On/Off	Press to toggle LED on/off

B1	3M 3.5MM AUDIO CABLE	
B2	POWER SUPPLY	
B3	WIRELESS DAC TRANSMITTER	
B4	1M OPTICAL TOSLINK AUDIO CABLE	
B5	MICRO USB CABLE	

Missing parts?
 Contact X Rocker Support:

XROCKERGAMING.COM
XROCKERGAMING.COM/PAGES/SUPPORT

WWW.XROCKERUK.COM
XROCKERUK.COM/PAGES/SUPPORT

CONSOLE CONNECTION: CONTROLLER CONNECTION METHOD (PS4™/PS5™, XBOX™ ONE/SERIES, SWITCH™)

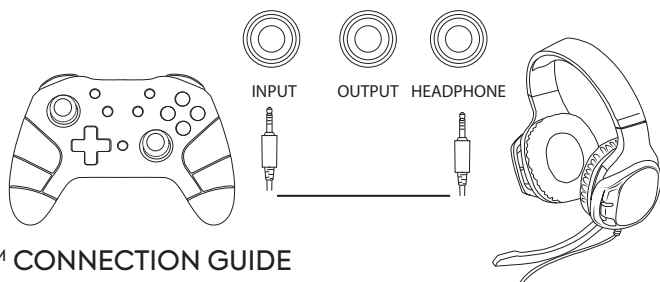

SWITCH™ CONNECTION GUIDE

1. Connect the B1 cable to the bottom of the Switch™ via the headset socket.**
2. Connect the other end of the B1 cable to the chair via the green input port.

XBOX ONE™/SERIES™ CONTROLLER GUIDE*

1. Connect the B1 cable to the bottom of the Xbox™ controller via the headset socket.**
2. Connect the other end of the B1 cable to the chair via the green input port.
3. The Xbox™ will automatically recognize the connection and pass through to the chair.
4. To increase volume, press the guide button, navigate to the speaker icon and increase the headset volume setting.

PS4™ DUALSHOCK 4™ CONNECTION GUIDE*

1. Connect the B1 cable to the bottom of the PS4™ controller via the headset socket.
2. Connect the other end of the B1 cable to the chair via the green input port.
3. With the PS4™ turned on, go to the main menu (or locate the main menu screen). Press and hold the PS button on the PS4™ controller until the quick menu appears on screen.
4. In this menu select [Adjust sound and devices].
5. Then select [Output to Headphones].
6. Change the setting from [Chat Only] to [All Audio].
7. Make sure the volume in the previous menu is set to the maximum.

PS5™ DUALSENSE™ CONNECTION GUIDE*

1. Connect the B1 cable to the bottom of the PS5™ Dual sense controller via the headset socket.
2. Connect the other end of the B1 cable to the chair via the green input port.
3. Press the PlayStation™ button on the controller once to bring up the control center.
4. Select [Sound] > [Output Device] > [Headset (controller)].
5. Ensure that [Output to Headphones] is correctly set to [All Audio].
6. You can check this by going to [Settings] > [Sound] > [Audio Output] > [Output to headphones] > [All Audio].

* For headset and chat compatibility, you will need to place a CTIA compliant headset into the headphone socket of the X Rocker control panel. Please check with your device manufacturer to ensure that you have a CTIA compliant headset. If you use an OMTP compliant headset, then you may experience issues with chat and audio functionality.

** You may need an Xbox One™ headset adapter if a headset socket is not available on your controller. These are available separately through any gaming retailer.

*** Voice-Chat compatibility for Switch™ may rely on a third-party mobile phone app rather than direct console connection for certain games, please check the game developer's information if you encounter any compatibility issues.

BLUETOOTH CONNECTION



1. Switch the Bluetooth button to the on position
2. On the audio output device, go into the Bluetooth settings, turn Bluetooth on if it is not on already, and search for X ROCKER. Upon finding this, select the X ROCKER option. If a password is required, the four digit code will be '0000'

CONNECT TO TV (WIRED)

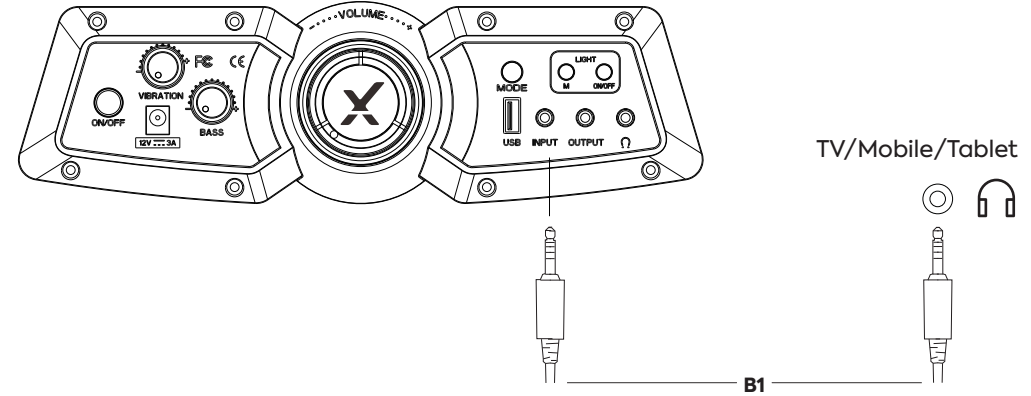

1. Connect the B1 cable to X Rocker control panel INPUT socket.
2. Connect other end of the B1 3.5mm end into the headphone socket of your television.*
3. Once connected to your TV, increase volume to 50% of the maximum for the best sound level.**

*If your TV does not feature a headphone socket then you may need to purchase an additional Toslink adapter to get connected directly to a console for audio.

**Depending on your TV, you may need to increase the headphone volume separately in the TV sound settings.

OPTICAL CONNECTION GUIDE PS4™ AND PS4 PRO™

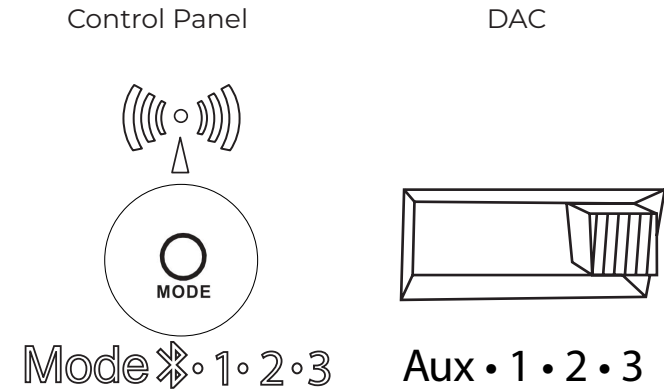
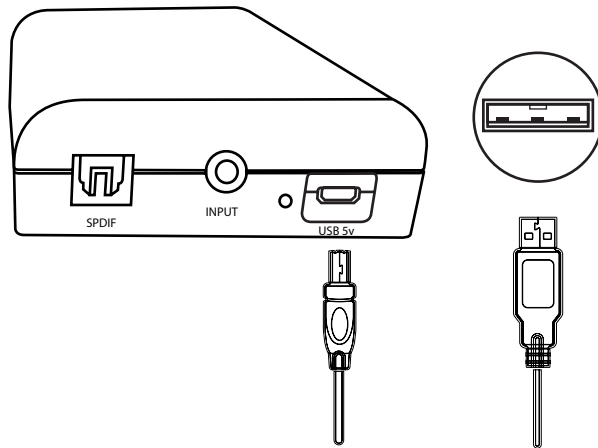

1. Make sure that the PS4™ system is switched OFF. Insert the micro-USB cable into the X Rocker DAC converter and the other end into one of the front USB ports on the PS4™ system. Remove the clear plastic covers from both ends of the optical cable. Input one end of the optical cable into the X Rocker Wireless DAC (Slot titled SPDIF) and the other into the Optical SPDIF connector on the PS4™ system.
2. Turn the PS4™ system back on. Select one of the wireless bands (1,2,3) on the wireless DAC and then switch to the corresponding band on the chair.
3. On the main PS4™ menu screen Select (Settings) > [Sound and Screen] > [Audio Output Settings] > [Primary Output Port] Change this to [Digital Optical]

OPTICAL CONNECTION GUIDE XBOX™ ONE

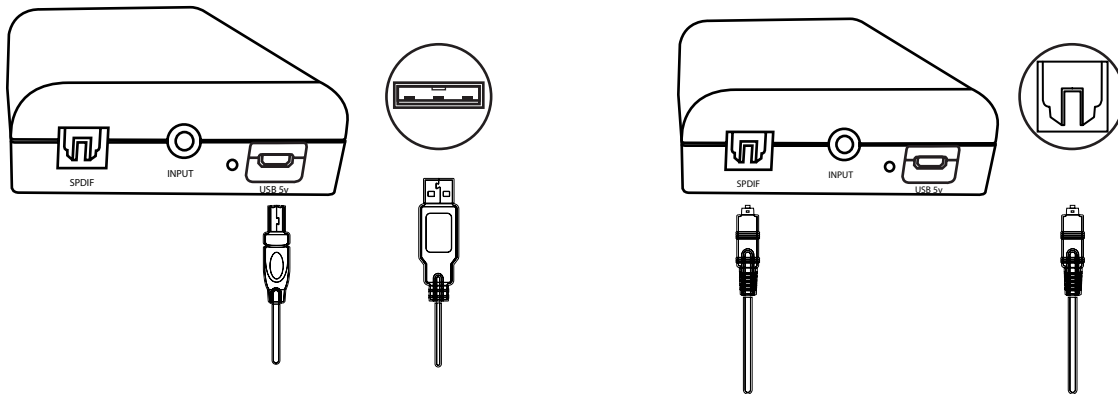

Control Panel

DAC

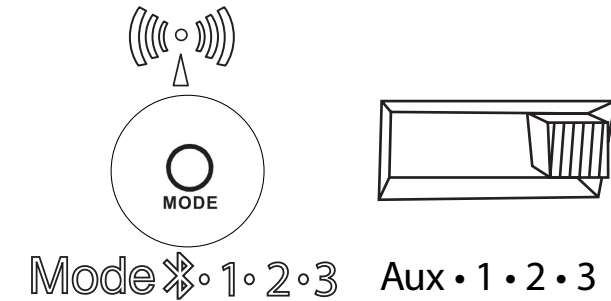

1. Make sure that the Xbox One™ system is switched OFF. Insert the micro USB cable into the X Rocker DAC converter and the other end into one of the back USB ports on the Xbox One™ system. Remove the clear plastic covers from both ends of the optical cable. Input one end of the optical cable into the X Rocker Wireless DAC Slot (labelled SPDIF) and another into the Optical SPDIF connector on the Xbox One™ system.
2. Turn the Xbox One™ system back on. Select one of the wireless bands (1,2,3) on the wireless DAC and then switch to the corresponding band on the chair.
3. On the Xbox One™ menu screen, Select [Settings] > [General] > [Volume and Audio Output] > [Audio Output] > under [Digital Audio], select [Optical Audio] and set it to [Stereo Uncompressed]

USB CONNECTION FOR PS4™ & PS5™

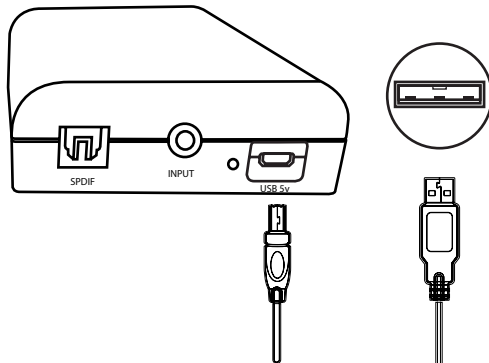

Control Panel

DAC

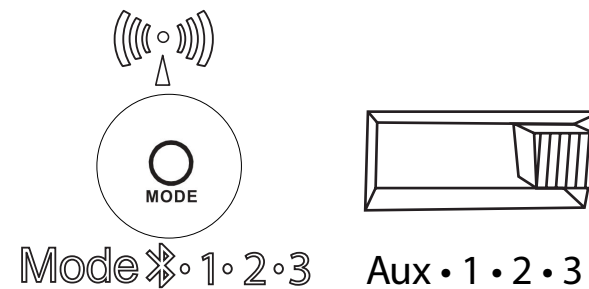

1. Insert the micro USB cable into the X Rocker DAC transmitter and the other end into one of the front USB ports on any PS4, PS5.
2. Select one of the wireless bands (1,2,3) on the wireless DAC and then switch to the corresponding band on the chair.
3. **FOR PS4™** On the PS4™ menu screen select [Settings] > [Devices] > [Audio Devices] > [Output Device].
3. **FOR PS5™** From the menu screen, go to [Settings] > [Sound] > [Output Device]
4. Select [USB headphones] and change the setting in [Output to headphones] from [Chat audio] to [All Audio].

USB CONNECTION FOR SWITCH™ DOCK

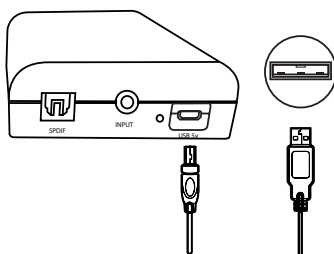

Control Panel

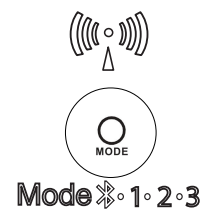

DAC



Aux • 1 • 2 • 3

1. Insert the micro USB cable into the X Rocker DAC converter and the other end into one of the Switch system dock.
2. Select one of the wireless bands (1,2,3) on the wireless DAC and then switch to the corresponding band on the chair.

TROUBLESHOOTING TIPS

NO POWER GOING TO THE CONTROL PANEL

- Make sure the power cable is connected correctly.
- Make sure that the power source is working correctly.
- With the chair turned to the ON position, give the power cable a slight wiggle in the port. If any light flickers (or not) please contact support (UK: xrockeruk.com/pages/support).

NO SOUND

- Connect a mobile phone to the X Rocker using the phone connection guidelines in the manual to test the chair for sound.
- Confirm that the device/system is correctly configured as per previous connection guide.
- Make sure that you indeed have a headphone socket on your TV. This will typically be marked with a headphone symbol or “H/P OUT”.

STEREO SPEAKERS DO NOT PRODUCE SOUND/SOUND IS FAINT

- Please make sure the volume of the source device is at a higher level to strengthen the audio signal.

THE CABLES CONNECTED TO MY X ROCKER HAVE BEEN BROKEN ACCIDENTALLY

- Please contact X Rocker support (details below) regarding this issue.

DON'T HAVE A HEADPHONE SOCKET ON YOUR TV?

- You may need to purchase a Toslink adapter. If you are unsure as to which to purchase, please contact X Rocker support (details below) regarding this issue.

NEED ADDITIONAL ASSISTANCE? CONTACT X ROCKER SUPPORT:



WWW.XROCKERGAMING.COM
XROCKERGAMING.COM/PAGES/SUPPORT



WWW.XROCKERUK.COM
XROCKERUK.COM/PAGES/SUPPORT

HEALTH AND SAFETY INFORMATION

- For the first time use and installation of your X Rocker product, please ensure that cables and power supplies are handled by a adult to ensure safe and correct usage.
- Make sure to unplug the X Rocker Power supply from the mains socket before cleaning.
- Avoid direct contact with liquids. To clean, wipe with a damp cloth. If a spillage occurs, switch off the X Rocker and wait for the product to dry before reusing.
- Do not use any type of abrasive pad or abrasive cleaning solutions as these may damage the X Rocker surface material.
- Please consult X Rocker Support before unscrewing and disassembling any of the electrical components or undertaking any changes to the chair. If any unauthorized modifications or repairs are made before consultation, then this will void your warranty.
- To reduce potential trip hazards or entanglement hazards, arrange and secure any cables so that people and pets are not likely to trip over or accidentally pull on them as they move around or walk through the area.
- Please be careful when rotating and swiveling the X Rocker when in use. Cables and wires may be pulled or damaged in the process and cause damage to the X Rocker control panel or cabling.
- If any of the cables or electrical equipment become damaged in any way, stop using immediately and contact X Rocker for more details on how to replace the component.
- Do not stand on the chair at any time or exceed the 120kg weight limit via other means.
- Do not lean back on the chair or force the chair to the point in which the pedestal would lift off the ground as this will potentially cause damage to the product or injury to the user.
- X Rocker armrests are designed for support and comfort during gameplay, please do not stand or sit of the arms directly. Do not apply weight to the armrests when leaving the chair to ensure long term durability.
- Do not use the X Rocker speakers at high volume for any extended period. To avoid hearing damage, use your speaker at a comfortable, moderate volume level. Parents, please monitor your child's usage to avoid long term hearing loss or discomfort.
- When not in use, keep cables and power supplies out of reach of children, please also ensure that these are not subject to harsh impacts such as dropping or throwing the components.
- Never place any type of candle or naked flame on or near the X Rocker at any time. While X Rocker products are compliant with UK and European fire safety regulations, prolonged exposure to naked flames will result in damage to the product and other safety hazards.

POWER SUPPLY SAFETY INFORMATION

ATTENTION:

A. To reduce the risk of fire, electric shock or product damage, do not expose the X Rocker power supply to rain, moisture, dripping or splashing. No objects filled with liquids, such as vases, should be placed near the power supply. If you spill any liquid into the power supply, it can cause serious damage. Switch it off at the mains immediately. Withdraw the power supply and consult your dealer.

B. Always disconnect the power supply from the mains before connecting/disconnecting other devices or moving the X Rocker.

C. Only use the supplied cables, power supplies and accessories specified by and manufactured by X Rocker.

D. Avoid extreme degrees of temperature, either hot or cold. Place the unit well away from heat sources such as radiators or gas/electric fires.

E. Avoid exposure to direct sunlight and other sources of heat.

F. Ensure that cables and power supplies are kept in a safe location, out of the reach of children to avoid any potential hazards that include; dropping, throwing, tripping over, cutting etc. If you encounter any visible notches or cuts in the power supply or other cables, avoid using the product and contact X Rocker Support for more assistance.

Power Supply unit trademark: BI
Model name: BI36L-120300-AdU
Input: AC 100-240V ~ 50/60Hz 1.2A
Output: DC 12V --- 3.0A

NEED ADDITIONAL ASSISTANCE? CONTACT X ROCKER SUPPORT:



WWW.XROCKERGAMING.COM
XROCKERGAMING.COM/PAGES/SUPPORT



WWW.XROCKERUK.COM
XROCKERUK.COM/PAGES/SUPPORT

2.1 double avec LED avec VIBRATION – FRANÇAIS

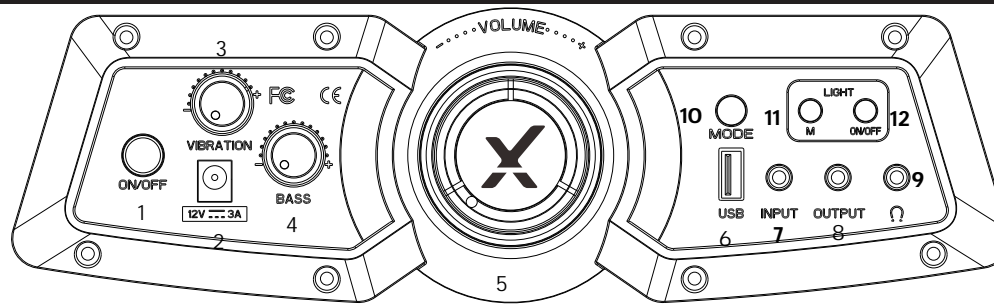

1. Marche / arrêt	Appuyez pour activer/désactiver le fauteuil
2. Entrée de puissance	Branchez votre alimentation sur cette prise
3. Vibration	Tournez le cadran pour régler l'intensité des vibrations
4. Basse	Tournez le cadran pour régler l'intensité des basses audio
5. Le volume	Tournez ce cadran pour régler le volume principal
6. USB	Utilisé pour charger des appareils tels que des téléphones portables. (Sortie 5V/1A)
7. Entrée	Branchez le câble de 3,5 mm ici pour l'audio de votre téléviseur ou de votre contrôleur
8. Sortie	Vous permet de connecter plusieurs chaises pour l'audio
9. Prise casque	Branchez vos écouteurs ou votre casque de jeu ici pour jouer tranquillement. Parfait pour jouer la nuit.
10. Button Mode	Utilisez-le pour basculer entre l'audio filaire, Bluetooth ou sans fil
11. Bouton mode lumière	Appuyez sur ce bouton pour basculer entre 10+ différents modes de couleur
12. Lumière On/Off	Appuyez sur pour basculer LED on/off

B1	3M 3.5MM CÂBLE AUDIO	
B2	PUISSANCE LA FOURNITURE	
B3	CNA SANS FIL ÉMETTEUR	
B4	1M OPTIQUE AUDIO TOSLINK CÂBLE	
B5	MICRO USB CÂBLE	

?

Parties manquantes?
Contactez l'assistance X Rocker :

XROCKERGAMING.COM
XROCKERGAMING.COM/PAGES/SUPPORT

WWW.XROCKERUK.COM
XROCKERUK.COM/PAGES/SUPPORT

CONNEXION DE LA CONSOLE : MÉTHODE DE CONNEXION DU CONTRÔLEUR (PS4™/PS5™, XBOX™ ONE/SERIES, SWITCH™)

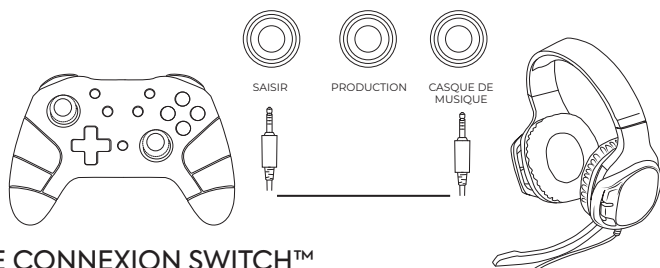

GUIDE DE CONNEXION SWITCH™

1. Connectez le câble B1 au bas du Switch™ via la prise casque***
2. Connectez l'autre extrémité du câble B1 au fauteuil via le port d'entrée vert.

GUIDE DE LA MANETTE XBOX ONE™ /SERIES™*

1. Connectez le câble B1 au bas de la manette Xbox™ via la prise casque.**
2. Connectez l'autre extrémité du câble B1 au fauteuil via le port d'entrée vert.
3. La Xbox™ reconnaîtra automatiquement la connexion et passera au fauteuil.
4. Pour augmenter le volume, appuyez sur le bouton guide, accédez à l'icône du haut-parleur et augmentez le réglage du volume du casque.

GUIDE DE CONNEXION PS4™ DUALSHOCK 4™*

1. Connectez le câble B1 au bas du contrôleur PS4™ via la prise casque.
2. Connectez l'autre extrémité du câble B1 au fauteuil via le port d'entrée vert.
3. Avec la PS4™ allumée, accédez au menu principal (ou localisez l'écran du menu principal). Appuyez et maintenez le bouton PS sur le contrôleur PS4™ jusqu'à ce que le menu rapide apparaisse à l'écran.
4. Dans ce menu, sélectionnez [Régler le son et les appareils].
5. Sélectionnez ensuite [Sortie vers casque].
6. Changez le réglage de [Chat Only] à [All Audio].

GUIDE DE CONNEXION PS5™ DUALSENSE™*

1. Connectez le câble B1 au bas de la manette PS5™ Dual sense via la prise casque.
2. Connectez l'autre extrémité du câble B1 au fauteuil via le port d'entrée vert.
3. Appuyez une fois sur le bouton PlayStation™ de la manette pour afficher le centre de contrôle.
4. Sélectionnez [Son] > [Périphérique de sortie] > [Casque (contrôleur)].
5. Assurez-vous que [Sortie vers casque] est correctement réglé sur [Tout audio].
6. Vous pouvez le vérifier en allant dans [Paramètres] > [Son] > [Sortie audio] > [Sortie vers casque] > [Tous les fichiers audio].

* Pour la compatibilité du casque et du chat, vous devrez placer un casque compatible CTIA dans la prise casque du panneau de commande X Rocker. Veuillez vérifier auprès du fabricant de votre appareil pour vous assurer que vous disposez d'un casque conforme à la CTIA. Si vous utilisez un casque compatible OMP, vous pouvez rencontrer des problèmes avec la fonctionnalité de chat et audio.

** Vous aurez peut-être besoin d'un adaptateur pour casque Xbox One™ si une prise casque n'est pas disponible sur votre manette. Ceux-ci sont disponibles séparément auprès de n'importe quel détaillant de jeux.

*** La compatibilité Voice-Chat pour Switch™ peut reposer sur une application de téléphonie mobile tierce plutôt que sur une connexion directe à la console pour certains jeux, veuillez vérifier les informations du développeur du jeu si vous rencontrez des problèmes de compatibilité.

CONNEXION BLUETOOTH

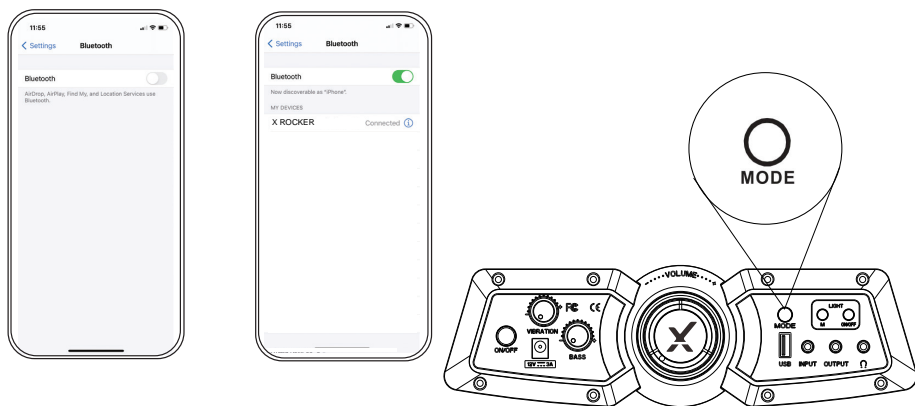

1. Mettez le bouton Bluetooth en position marche
2. Sur le périphérique de sortie audio, accédez aux paramètres Bluetooth, activez Bluetooth s'il ne l'est pas déjà et recherchez X ROCKER. Après avoir trouvé cela, sélectionnez l'option X ROCKER. Si un mot de passe est requis, le code à quatre chiffres sera « 0000 »

SE CONNECTER AU TÉLÉVISEUR (FILAIRE)

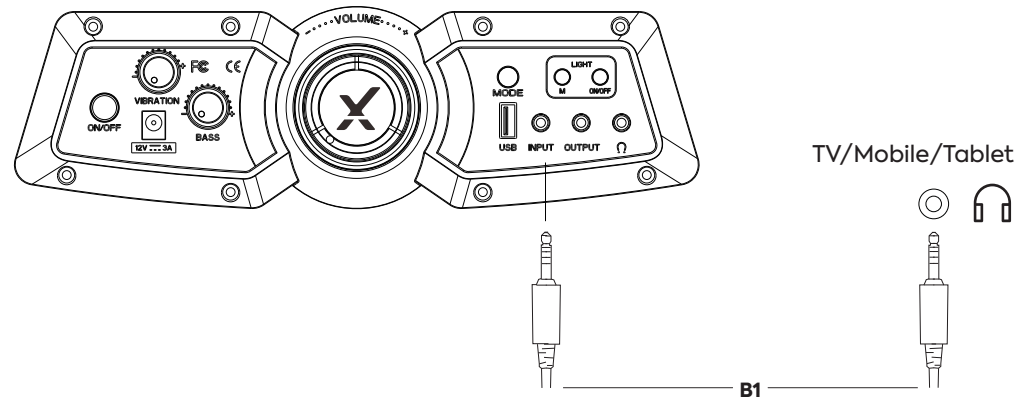

1. Connectez le câble B1 à la prise INPUT du panneau de commande X Rocker.
 2. Branchez l'autre extrémité de l'extrémité B1 3,5 mm dans la prise casque de votre téléviseur.*
 3. Une fois connecté à votre téléviseur, augmentez le volume à 50 % du maximum pour obtenir le meilleur niveau sonore.**
- * Si votre téléviseur ne dispose pas d'une prise casque, vous devrez peut-être acheter un adaptateur TOSlink supplémentaire pour vous connecter directement à une console pour l'audio.
- ** Selon votre téléviseur, vous devrez peut-être augmenter le volume du casque séparément dans les paramètres de son du téléviseur.

GUIDE DE CONNEXION OPTIQUE PS4™ ET PS4 PRO™

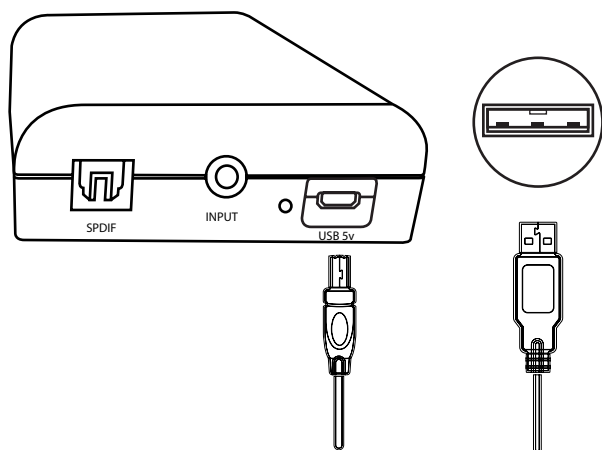

Panneau de commande

DAC

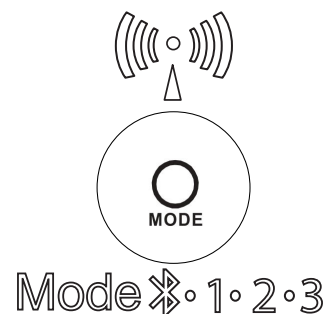

1. Assurez-vous que le système PS4™ est éteint. Insérez le câble micro-USB dans le convertisseur DAC X Rocker et l'autre extrémité dans l'un des ports USB avant du système PS4™. Retirez les caches en plastique transparent des deux extrémités du câble optique. Insérez une extrémité du câble optique dans le DAC sans fil X Rocker (emplacement intitulé SPDIF) et l'autre dans le connecteur SPDIF optique du système PS4™.
2. Rallumez le système PS4™. Sélectionnez l'une des bandes sans fil (1,2,3) sur le DAC sans fil, puis passez à la bande correspondante sur le fauteuil.
3. Sur l'écran du menu principal de la PS4™, sélectionnez (Paramètres) > [Son et écran] > [Paramètres de sortie audio] > [Port de sortie principal] Changez-le en [Optique numérique]

GUIDE DE CONNEXION OPTIQUE XBOX™ ONE

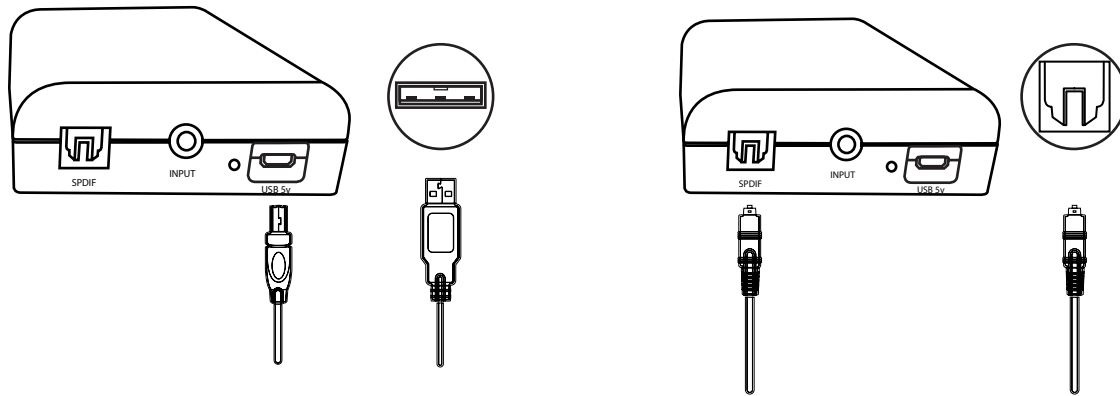

Panneau de commande

DAC



Mode 1 • 2 • 3

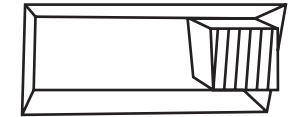

Aux • 1 • 2 • 3

1. Assurez-vous que le système Xbox One™ est éteint. Insérez le câble micro USB dans le convertisseur DAC X Rocker et l'autre extrémité dans l'un des ports USB arrière du système Xbox One™. Retirez les caches en plastique transparent des deux extrémités du câble optique. Insérez une extrémité du câble optique dans l'emplacement DAC sans fil X Rocker (étiqueté SPDIF) et une autre dans le connecteur SPDIF optique du système Xbox One™.
2. Rallumez le système Xbox One™. Sélectionnez l'une des bandes sans fil (1,2,3) sur le DAC sans fil, puis passez à la bande correspondante sur le fauteuil.
3. Sur l'écran du menu Xbox One™, sélectionnez [Paramètres] > [Général] > [Volume et sortie audio] > [Sortie audio] > sous [Audio numérique], sélectionnez [Audio optique] et réglez-le sur [Stéréo non compressé].

CONNEXION USB POUR PS4™ & PS5™

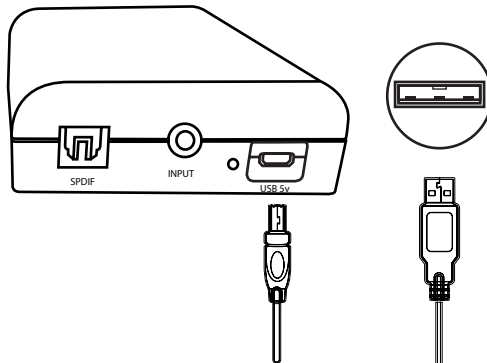

Panneau de commande

DAC

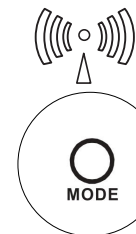

Mode 1 • 2 • 3



Aux • 1 • 2 • 3

1. Insérez le câble micro USB dans l'émetteur X Rocker DAC et l'autre extrémité dans l'un des ports USB avant de n'importe quelle PS4, PS5.
2. Sélectionnez l'une des bandes sans fil (1,2,3) sur le DAC sans fil, puis passez à la bande correspondante sur le fauteuil.
3. POUR PS4™ Sur l'écran du menu PS4™, sélectionnez [Paramètres] > [Périphériques] > [Périphériques audio] > [Périphérique de sortie].
3. POUR PS5™ Depuis l'écran du menu, accédez à [Paramètres] > [Son] > [Périphérique de sortie]
4. Sélectionnez [Casque USB] et modifiez le paramètre dans [Sortie vers casque] de [Chat audio] à [Tout audio].

CONNEXION USB POUR SWITCH™ DOCK

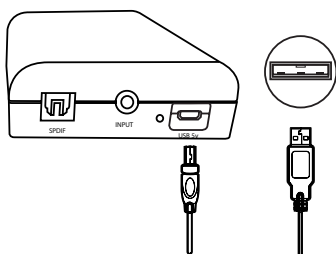

Panneau de commande DAC

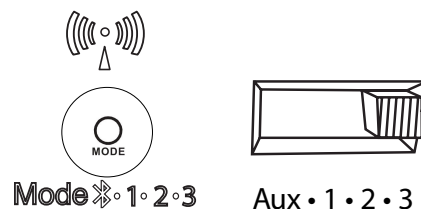

1. Insérez le câble micro USB dans le convertisseur X Rocker DAC et l'autre extrémité dans l'une des stations d'accueil du système Switch™.
2. Sélectionnez l'une des bandes sans fil (1,2,3) sur le DAC sans fil, puis passez à la bande correspondante sur le fauteuil.

DES CONSEILS DE DÉPANNAGE

PAS DE COURANT ALLANT AU PANNEAU DE COMMANDE

- Assurez-vous que le câble d'alimentation est correctement connecté.
- Assurez-vous que la source d'alimentation fonctionne correctement.
- Avec le fauteuil tourné vers la position ON, donnez un léger mouvement au câble d'alimentation dans le port. Si une lumière scintille (ou non), veuillez contacter le support (Royaume-Uni : xrockerus.com/pages/support).

PAS DE SON

- Connectez un téléphone portable au X Rocker en suivant les directives de connexion téléphonique du manuel pour tester le son du fauteuil.
- Vérifiez que l'appareil/le système est correctement configuré conformément au guide de connexion précédent.
- Assurez-vous que vous avez bien une prise casque sur votre téléviseur. Cela sera généralement marqué par un symbole de casque ou "H/P OUT".

LES HAUT-PARLEURS STÉRÉO NE PRODUISENT PAS DE SON/LE SON EST FAIBLE

- Assurez-vous que le volume de l'appareil source est à un niveau plus élevé pour renforcer le signal audio.

LES CÂBLES CONNECTÉS À MON X ROCKER ONT ÉTÉ CASSÉS ACCIDENTELLEMENT

- Veuillez contacter le support X Rocker (détails ci-dessous) concernant ce problème.

VOUS N'AVEZ PAS DE PRISE CASQUE SUR VOTRE TÉLÉVISEUR ?

- Vous devrez peut-être acheter un adaptateur TOSlink. Si vous ne savez pas lequel acheter, veuillez contacter le support X Rocker (détails ci-dessous) concernant ce problème.

BESOIN D'AIDE SUPPLÉMENTAIRE ? CONTACTEZ L'ASSISTANCE X ROCKER :



WWW.XROCKERGAMING.COM
XROCKERGAMING.COM/PAGES/SUPPORT



WWW.XROCKERUK.COM
XROCKERUK.COM/PAGES/SUPPORT

INFORMATIONS SUR LA SANTÉ ET LA SÉCURITÉ

- Pour la première utilisation et installation de votre produit X Rocker, veuillez vous assurer que les câbles et les blocs d'alimentation sont manipulés par un adulte pour garantir une utilisation sûre et correcte.
- Assurez-vous de débrancher l'alimentation X Rocker Power de la prise secteur avant de le nettoyer.
- Éviter le contact direct avec des liquides. Pour nettoyer, essayez avec un chiffon humide. En cas de déversement, éteignez le X Rocker et attendez que le produit sèche avant de le réutiliser.
- N'utilisez aucun type de tampon abrasif ou de solutions de nettoyage abrasives car ils pourraient endommager le matériau de surface du X Rocker.
- Veuillez consulter X Rocker Support avant de dévisser et de démonter l'un des composants électriques ou d'entreprendre toute modification du fauteuil. Si des modifications ou des réparations non autorisées sont effectuées avant la consultation, cela annulera votre garantie.
- Pour réduire les risques potentiels de trébuchement ou d'enchevêtrement, disposez et fixez tous les câbles de manière à ce que les personnes et les animaux domestiques ne risquent pas de trébucher dessus ou de tirer accidentellement dessus lorsqu'ils se déplacent ou marchent dans la zone.
- Veuillez faire attention lorsque vous tournez et faites pivoter le X Rocker lors de son utilisation. Les câbles et les fils peuvent être tirés ou endommagés au cours du processus et endommager le panneau de commande X Rocker ou le câblage.
- Si l'un des câbles ou l'équipement électrique est endommagé de quelque manière que ce soit, arrêtez immédiatement de l'utiliser et contactez X Rocker pour plus de détails sur la façon de remplacer le composant.
- Ne montez jamais sur la chaise et ne dépassez pas la limite de poids de 120 kg par d'autres moyens.
- Ne vous penchez pas en arrière sur le fauteuil et ne forcez pas le fauteuil au point où le socle se soulèverait du sol car cela pourrait endommager le produit ou blesser l'utilisateur.
- Les accoudoirs X Rocker sont conçus pour le soutien et le confort pendant le jeu, veuillez ne pas vous tenir debout ou vous asseoir directement sur les bras. N'appliquez pas de poids sur les accoudoirs lorsque vous quittez la chaise pour assurer une durabilité à long terme.
- N'utilisez pas les haut-parleurs X Rocker à un volume élevé pendant une période prolongée. Pour éviter tout dommage auditif, utilisez votre haut-parleur à un niveau de volume confortable et modéré. Parents, veuillez surveiller l'utilisation de votre enfant pour éviter une perte auditive ou une gêne à long terme.
- Lorsqu'ils ne sont pas utilisés, gardez les câbles et les blocs d'alimentation hors de portée des enfants, assurez-vous également qu'ils ne sont pas soumis à des impacts violents tels que la chute ou le lancement des composants.
- Ne placez jamais aucun type de bougie ou de flamme nue sur ou près du X Rocker à aucun moment. Bien que les produits X Rocker soient conformes aux réglementations britanniques et européennes en matière de sécurité incendie, une exposition prolongée à des flammes nues entraînera des dommages au produit et d'autres risques pour la sécurité.

INFORMATIONS SUR LA SÉCURITÉ DE L'ALIMENTATION

ATTENTION:

- A. Pour réduire le risque d'incendie, d'électrocution ou d'endommagement du produit, n'exposez pas l'alimentation X Rocker à la pluie, à l'humidité, aux gouttes ou aux éclaboussures. Aucun objet rempli de liquide, tel qu'un vase, ne doit être placé à proximité de l'alimentation électrique. Si vous renversez du liquide dans le bloc d'alimentation, cela peut causer de graves dommages. Coupez-le immédiatement du secteur. Débranchez l'alimentation électrique et consultez votre revendeur.
- B. Débranchez toujours l'alimentation du secteur avant de connecter/déconnecter d'autres appareils ou de déplacer le X Rocker.
- C. Utilisez uniquement les câbles, blocs d'alimentation et accessoires fournis spécifiés et fabriqués par X Rocker.
- D. Évitez les températures extrêmes, qu'elles soient chaudes ou froides. Placez l'appareil à bonne distance des sources de chaleur telles que les radiateurs ou les foyers à gaz/électriques.
- E. Évitez l'exposition à la lumière directe du soleil et à d'autres sources de chaleur.
- F. Assurez-vous que les câbles et les blocs d'alimentation sont conservés dans un endroit sûr, hors de la portée des enfants pour éviter tout danger potentiel, notamment ; laisser tomber, jeter, trébu-

Marque déposée de l'appareil électrique : BI

Nom du modèle : BI36L-120300-AdU

AdB Entrée : 100-240V ~ 50/60Hz 1.2A

Sortie : 12V --- 3.0A

BESOIN D'AIDE SUPPLÉMENTAIRE ? CONTACTEZ L'ASSISTANCE X ROCKER :



WWW.XROCKERGAMING.COM
XROCKERGAMING.COM/PAGES/SUPPORT



WWW.XROCKERUK.COM
XROCKERUK.COM/PAGES/SUPPORT

2.1 DUAL con LED con vibración – ESPAÑOL

VER LAS ÚLTIMAS INSTRUCCIONES EN LÍNEA:

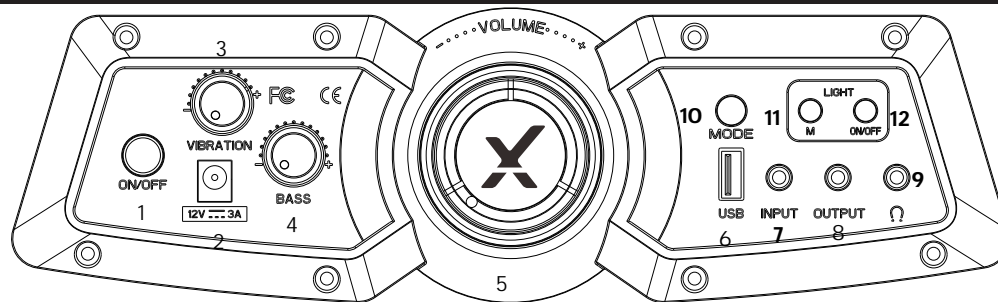

1. Encendido / apagado	presione esto para encender o apagar su silla de juego
2. Entrada de alimentación	Enchufe su fuente de alimentación en este enchufe
3. Vibración	Gira el dial para ajustar la intensidad de la vibración.
4. Bajo	Gire el dial para ajustar la intensidad del audio de graves
5. Volumen	Gire este dial para ajustar el volumen maestro
6. USB	Se utiliza para cargar dispositivos como teléfonos móviles. (Salida 5V/1A)
7. Entrada	Enchufe el cable de 3,5 mm aquí para el audio de su televisor o su controlador
8. Salida	Le permite conectar varias sillas para audio
9. Toma de auriculares	Conecte aquí sus auriculares o auriculares para juegos para jugar en silencio. Perfecto para jugar de noche.
10. Botón de modo	Utilice esta opción para cambiar entre audio cable, Bluetooth o inalámbrico
11. Botón de modo de iluminación	Pulse este botón para alternar entre más de 10 modos de color diferentes
12. LED encendido/apagado	Pulse para activar o desactivar el LED

B1	3M 3,5 MM CABLE DE AUDIO	
B2	ENERGÍA SUMINISTRO	
B3	DAC INALÁMBRICO TRANSMISOR	
B4	1M ÓPTICO AUDIO TOSLINK CABLE	
B5	MICRO USB CABLE	

¿Partes faltantes?
 Póngase en contacto con el soporte de X Rocker:

XROCKERGAMING.COM
XROCKERGAMING.COM/PAGES/SUPPORT

WWW.XROCKERUK.COM
XROCKERUK.COM/PAGES/SUPPORT

CONEXIÓN DE LA CONSOLA: MÉTODO DE CONEXIÓN DEL CONTROLADOR (PS4™/PS5™, XBOX™ ONE/SERIES, SWITCH™)

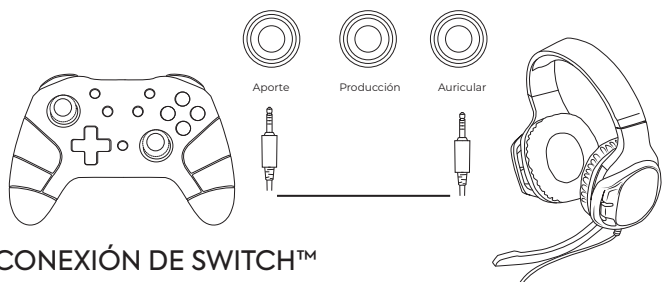

GUÍA DE CONEXIÓN DE SWITCH™

1. Conecte el cable B1 a la parte inferior del Switch™ a través de la toma de auriculares.***
2. Conecte el otro extremo del cable B1 al sillón a través del puerto de entrada verde.

GUÍA DEL CONTROLADOR XBOX ONE™ /SERIES™*

1. Conecte el cable B1 a la parte inferior del controlador Xbox™ a través del conector para auriculares.**
2. Conecte el otro extremo del cable B1 al sillón a través del puerto de entrada verde.
3. La Xbox™ reconocerá automáticamente la conexión y pasará a la silla.
4. Para aumentar el volumen, presione el botón de guía, navegue hasta el icono del altavoz y aumente la configuración de volumen de los auriculares.

PS4™ DUALSHOCK 4™ GUÍA DE CONEXIÓN*

1. Conecte el cable B1 a la parte inferior del controlador PS4™ a través del conector para auriculares.
2. Conecte el otro extremo del cable B1 al sillón a través del puerto de entrada verde.
3. Con la PS4™ encendida, vaya al menú principal (o ubique la pantalla del menú principal). Mantenga presionado el botón PS en el controlador PS4™ hasta que aparezca el menú rápido en la pantalla.
4. En este menú, seleccione [Ajustar sonido y dispositivos].
5. Luego seleccione [Salida a auriculares].
6. Cambie la configuración de [Solo chat] a [Todo el audio].
7. Asegúrese de que el volumen en el menú anterior esté al máximo.

GUÍA DE CONEXIÓN DE PS5™ DUALSENSE™*

1. Conecte el cable B1 a la parte inferior del controlador PS5™ Dual sense a través del conector para auriculares.
2. Conecte el otro extremo del cable B1 al sillón a través del puerto de entrada verde.
3. Presione el botón PlayStation™ en el controlador una vez para que aparezca el centro de control.
4. Seleccione [Sonido] > [Dispositivo de salida] > [Auriculares (controlador)].
5. Asegúrese de que [Salida a auriculares] esté configurado correctamente en [Todo el audio].
6. Puede verificar esto yendo a [Configuración] > [Sonido] > [Salida de audio] > [Salida a auriculares] > [Todo el audio].

* Para compatibilidad con auriculares y chat, deberá colocar unos auriculares compatibles con CTIA en la toma de auriculares del panel de control X Rocker. Consulte con el fabricante de su dispositivo para asegurarse de que tiene un auricular compatible con CTIA. Si usa un auricular compatible con OMTP, es posible que experimente problemas con la funcionalidad de chat y audio.

** Es posible que necesite un adaptador de auriculares Xbox One™ si no hay un enchufe para auriculares disponible en su controlador. Estos están disponibles por separado a través de cualquier minorista de juegos.

*** La compatibilidad de Voice-Chat para Switch™ puede depender de una aplicación de teléfono móvil de terceros en lugar de la conexión directa de la consola para ciertos juegos, consulte la información del desarrollador del juego si encuentra algún problema de compatibilidad.

CONEXIÓN BLUETOOTH



1. Cambie el botón de Bluetooth a la posición de encendido
2. En el dispositivo de salida de audio, acceda a la configuración de Bluetooth, active Bluetooth si aún no está activado y busque X ROCKER. Al encontrar esto, seleccione la opción X ROCKER. Si se requiere una contraseña, el código de cuatro dígitos será '0000'

CONECTAR A TV (CON CABLE)

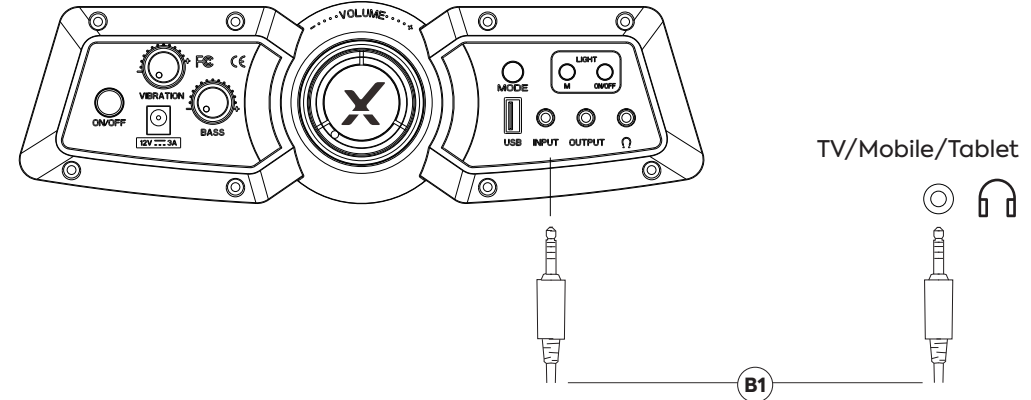

1. Conecte el cable B1 a la toma INPUT del panel de control X Rocker.
 2. Conecte el otro extremo del extremo B1 de 3,5 mm a la toma de auriculares de su televisor.*
 3. Una vez conectado a su televisor, aumente el volumen al 50 % del máximo para obtener el mejor nivel de sonido.**
- *Si su televisor no cuenta con una toma de auriculares, es posible que deba comprar un adaptador TOSlink adicional para conectarse directamente a una consola para audio.
- **Dependiendo de su televisor, es posible que deba aumentar el volumen de los auriculares por separado en la configuración de sonido del televisor.

GUÍA DE CONEXIÓN ÓPTICA PS4™ Y PS4 PRO™

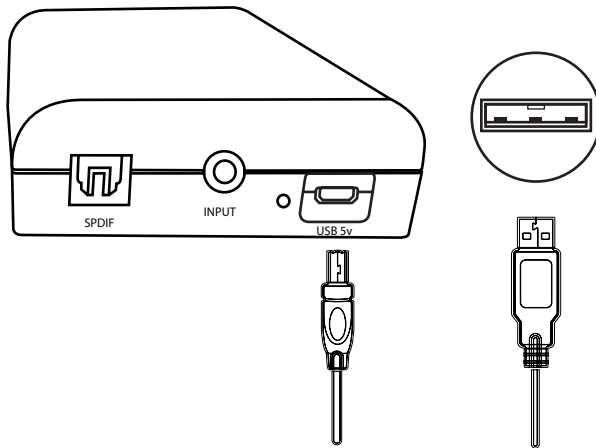

Panel de control

DAC

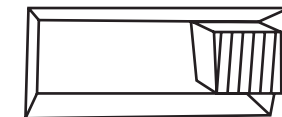
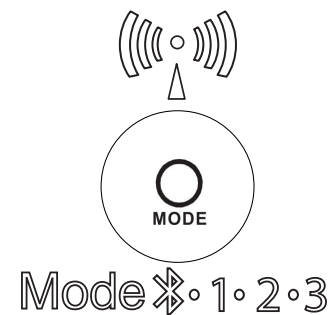

1. Asegúrate de que el sistema PS4™ esté APAGADO. Inserta el cable micro-USB en el convertidor X Rocker DAC y el otro extremo en uno de los puertos USB frontales del sistema PS4™. Retire las cubiertas de plástico transparente de ambos extremos del cable óptico. Introduce un extremo del cable óptico en el DAC inalámbrico X Rocker (ranura denominada SPDIF) y el otro en el conector SPDIF óptico del sistema PS4™.
2. Vuelva a encender el sistema PS4™. Seleccione una de las bandas inalámbricas (1,2,3) en el DAC inalámbrico y luego cambie a la banda correspondiente en la silla.
3. En la pantalla del menú principal de PS4™, seleccione (Configuración) > [Sonido y pantalla] > [Configuración de salida de audio] > [Puerto de salida principal] Cambie esto a [Óptica digital]

GUÍA DE CONEXIÓN ÓPTICA XBOX™ ONE

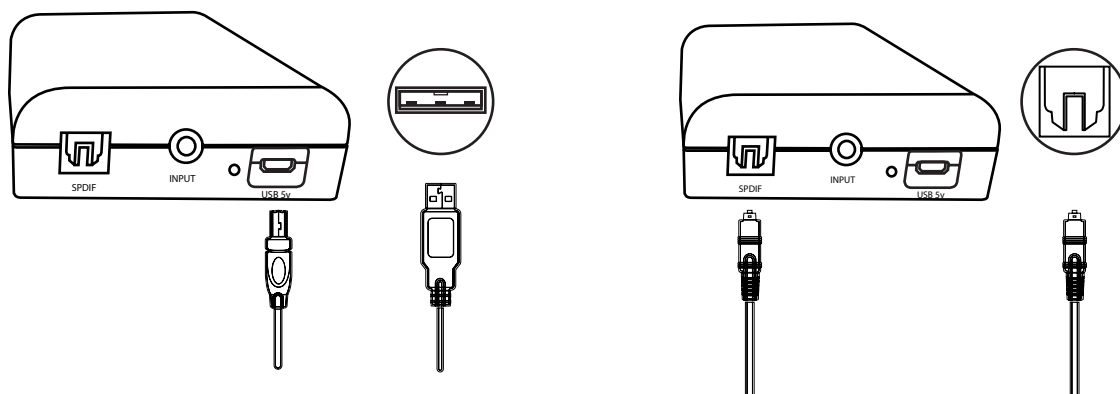

Panel de control

DAC

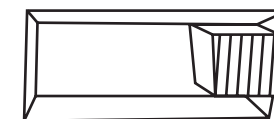
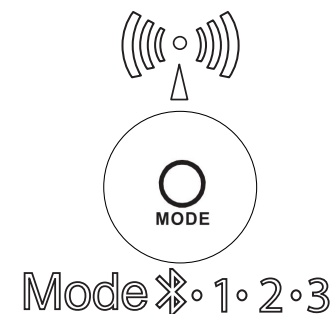

Aux • 1 • 2 • 3

1. Make sure that the Xbox One™ system is switched OFF. Insert the micro USB cable into the X Rocker DAC converter and the other end into one of the back USB ports on the Xbox One™ system. Remove the clear plastic covers from both ends of the optical cable. Input one end of the optical cable into the X Rocker Wireless DAC Slot (labelled SPDIF) and another into the Optical SPDIF connector on the Xbox One™ system.
2. Turn the Xbox One™ system back on. Select one of the wireless bands (1,2,3) on the wireless DAC and then switch to the corresponding band on the chair.
3. On the Xbox One™ menu screen, Select [Settings] > [General] > [Volume and Audio Output] > [Audio Output] > under [Digital Audio], select [Optical Audio] and set it to [Stereo Uncompressed]

CONEXIÓN USB PARA PS4™ Y PS5™

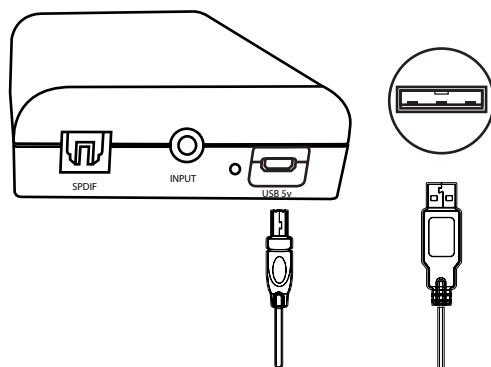

Panel de control

DAC

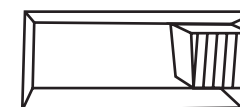
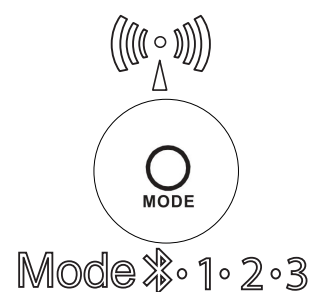

Aux • 1 • 2 • 3

1. Inserte el cable micro USB en el transmisor X Rocker DAC y el otro extremo en uno de los puertos USB frontales en cualquier PS4, PS5.
2. Seleccione una de las bandas inalámbricas (1,2,3) en el DAC inalámbrico y luego cambie a la banda correspondiente en la silla.
3. PARA PS4™ En la pantalla del menú de PS4™, seleccione [Configuración] > [Dispositivos] > [Dispositivos de audio] > [Dispositivo de salida].
3. PARA PS5™ En la pantalla del menú, vaya a [Configuración] > [Sonido] > [Dispositivo de salida]
4. Seleccione [Auriculares USB] y cambie la configuración en [Salida a auriculares] de [Audio de chat] a [Todo el audio].

CONEXIÓN USB PARA SWITCH™ DOCK

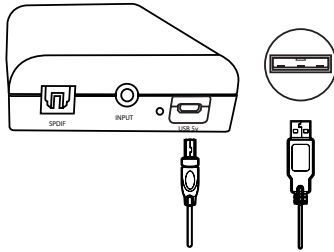

Panel de control

DAC

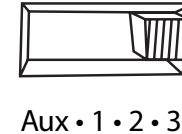
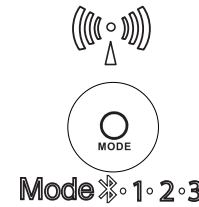

1. Inserte el cable micro USB en el convertidor X Rocker DAC y el otro extremo en una de las bases del sistema Switch™.
2. Seleccione una de las bandas inalámbricas (1,2,3) en el DAC inalámbrico y luego cambie a la banda correspondiente en la silla.

CONSEJOS PARA SOLUCIONAR PROBLEMAS

NO LLEGA CORRIENTE AL PANEL DE CONTROL

- Asegúrese de que el cable de alimentación esté conectado correctamente.
- Asegúrese de que la fuente de alimentación esté funcionando correctamente.
- Con el sillón en la posición ON, mueva ligeramente el cable de alimentación en el puerto. Si alguna luz parpadea (o no), comuníquese con soporte (Reino Unido: xrockruk.com/pages/support).

SIN SONIDO

- Conecte un teléfono móvil al X Rocker utilizando las pautas de conexión telefónica del manual para probar el sonido de la silla.
- Confirme que el dispositivo/sistema está correctamente configurado según la guía de conexión anterior.
- Asegúrese de tener una toma de auriculares en su televisor. Esto normalmente estará marcado con un símbolo de auriculares o "H/P OUT".

LOS ALTAVOCES ESTÉREO NO PRODUCEN SONIDO/EL SONIDO ES DÉBIL

- Asegúrese de que el volumen del dispositivo fuente esté en un nivel más alto para fortalecer la señal de audio.

LOS CABLES CONECTADOS A MI X ROCKER SE HAN ROTO ACCIDENTALMENTE

- Póngase en contacto con el soporte de X Rocker (detalles a continuación) con respecto a este problema.

¿NO TIENES UNA TOMA DE AURICULARES EN TU TELEVISOR?

- Es posible que deba comprar un adaptador TOSlink. Si no está seguro de cuál comprar, comuníquese con el soporte de X Rocker (detalles a continuación) con respecto a este problema.

¿NECESITA AYUDA ADICIONAL? PÓNGASE EN CONTACTO CON EL SOPORTE DE X ROCKER:



WWW.XROCKERGAMING.COM
XROCKERGAMING.COM/PAGES/SUPPORT



WWW.XROCKERUK.COM
XROCKERUK.COM/PAGES/SUPPORT

INFORMACIÓN SOBRE SALUD Y SEGURIDAD

- La primera vez que use e instale su producto X Rocker, asegúrese de que un adulto manipule los cables y las fuentes de alimentación para garantizar un uso seguro y correcto.
- Asegúrese de desenchufar la fuente de alimentación X Rocker de la toma de corriente antes de limpiarla.
- Evite el contacto directo con líquidos. Para limpiar, limpie con un paño húmedo. Si se produce un derrame, apague el X Rocker y espere a que el producto se seque antes de volver a utilizarlo.
- No utilice ningún tipo de almohadilla abrasiva ni soluciones de limpieza abrasivas, ya que pueden dañar el material de la superficie del X Rocker.
- Consulte con X Rocker Support antes de desatornillar y desmontar cualquiera de los componentes eléctricos o realizar cambios en la silla. Si se realizan modificaciones o reparaciones no autorizadas antes de la consulta, esto anulará la garantía.
- Para reducir los posibles peligros de tropiezos o enredos, organice y asegure los cables de modo que las personas y las mascotas no se tropiecen con ellos o tiren accidentalmente de ellos mientras se mueven o caminan por el área.
- Tenga cuidado al girar y girar el X Rocker cuando esté en uso. Los cables y alambres pueden tirarse o dañarse en el proceso y dañar el panel de control o el cableado del X Rocker.
- Si alguno de los cables o equipo eléctrico se daña de alguna manera, deje de usarlo inmediatamente y comuníquese con X Rocker para obtener más detalles sobre cómo reemplazar el componente.
- No se suba a la silla en ningún momento ni exceda el límite de peso de 120 kg por otros medios.
- No se recueste en la silla ni fuerce la silla hasta el punto en que el pedestal se levantaría del suelo, ya que esto podría causar daños al producto o lesiones al usuario.
- Los reposabrazos X Rocker están diseñados para brindar soporte y comodidad durante el juego, no se pare ni se siente sobre los brazos directamente. No aplique peso a los reposabrazos al dejar la silla para garantizar una durabilidad a largo plazo.
- No utilice los altavoces X Rocker a un volumen alto durante un período prolongado. Para evitar daños auditivos, use su altavoz a un nivel de volumen moderado y cómodo. Padres, controlen el uso de su hijo para evitar la pérdida de audición o la incomodidad a largo plazo.
- Cuando no esté en uso, mantenga los cables y las fuentes de alimentación fuera del alcance de los niños, asegúrese también de que no estén sujetos a impactos fuertes, como caídas o lanzamiento de los componentes.
- Nunca coloque ningún tipo de vela o llama abierta sobre o cerca del X Rocker en ningún momento. Si bien los productos X Rocker cumplen con las normas de seguridad contra incendios del Reino Unido y Europa, la exposición prolongada a llamas desnudas provocará daños en el producto y otros riesgos para la seguridad.

INFORMACIÓN DE SEGURIDAD DE LA FUENTE DE ALIMENTACIÓN

ATENCIÓN:

- R. Para reducir el riesgo de incendio, descarga eléctrica o daños al producto, no exponga la fuente de alimentación del X Rocker a la lluvia, humedad, goteo o salpicaduras. No se deben colocar objetos llenos de líquidos, como jarrones, cerca de la fuente de alimentación. Si derrama algún líquido en la fuente de alimentación, puede causar daños graves. Apáguelo inmediatamente de la red eléctrica. Retire la fuente de alimentación y consulte a su distribuidor.
- B. Siempre desconecte la fuente de alimentación de la red eléctrica antes de conectar/desconectar otros dispositivos o mover el X Rocker.
- C. Utilice únicamente los cables, las fuentes de alimentación y los accesorios suministrados especificados y fabricados por X Rocker.
- D. Evitar grados extremos de temperatura, ya sea caliente o frío. Coloque la unidad bien alejada de fuentes de calor como radiadores o fuegos de gas/eléctricos.
- E. Evite la exposición a la luz solar directa y otras fuentes de calor.
- F. Asegúrese de que los cables y las fuentes de alimentación se mantengan en un lugar seguro, fuera del alcance de los niños para evitar posibles peligros que incluyen; dejar caer, arrojar, tropezar, cortar, etc. Si encuentra muescas o cortes visibles en la fuente de alimentación u otros cables, evite usar el producto y comuníquese con X Rocker Support para obtener más ayuda.

Marca de la unidad de fuente de alimentación: BI

Nombre del modelo: BI36L-120300-AdU

Corriente de entrada: 100-240V ~ 50/60Hz 1.2A

Corriente de salida: 12V $\overline{\text{---}}$ 3.0A

¿NECESITA AYUDA ADICIONAL? PÓNGASE EN CONTACTO CON EL SOPORTE DE X ROCKER:



WWW.XROCKERGAMING.COM
XROCKERGAMING.COM/PAGES/SUPPORT



WWW.XROCKERUK.COM
XROCKERUK.COM/PAGES/SUPPORT

Caution: The user is cautioned that changes or modifications not expressly approved by the party responsible for compliance could void the user's authority to operate the equipment. FCC NOTE: This equipment has been tested and found to comply with the limits for a Class B digital device, pursuant to Part 15 of the FCC Rules. These limits are designed to provide reasonable protection against harmful interference in a residential installation. This equipment generates, uses and can radiate radio frequency energy and, if not installed and used in accordance with the instructions, may cause harmful interference to radio communications. However, there is no guarantee that interference will not occur in a particular installation. If this equipment does cause harmful interference to radio or television reception, which can be determined by turning the equipment off and on, the user is encouraged to try to correct the interference by one or more of the following measures:



- Reorient or relocate the receiving antenna.
- Increase the separation between the equipment and receiver.
- Connect the equipment into an outlet on a circuit different from that to which the receiver is connected.
- Consult the dealer or an experienced radio/TV technician for help.

FCC Radiation Exposure Statement:

This equipment complies with FCC radiation exposure limits set forth for an uncontrolled environment. This transmitter must not be co-located or operating in conjunction with any other antenna or transmitter.

Attention : L'utilisateur est averti que les changements ou modifications non expressément approuvés par la partie responsable de la conformité pourraient annuler l'autorité de l'utilisateur à utiliser l'équipement. **FCC NOTER:** Cet équipement a été testé et déclaré conforme aux limites d'un appareil numérique de classe B, conformément à la partie 15 des règles de la FCC. Ces limites sont conçues pour fournir une protection raisonnable contre les interférences nuisibles dans une installation résidentielle. Cet équipement génère, utilise et peut émettre de l'énergie de fréquence radio et, s'il n'est pas installé et utilisé conformément aux instructions, peut causer des interférences nuisibles aux communications radio. Cependant, il n'y a aucune garantie que des interférences ne se produiront pas dans une installation particulière. Si cet équipement cause des interférences nuisibles à la réception de la radio ou de la télévision, ce qui peut être déterminé en éteignant et en rallumant l'équipement, l'utilisateur est encouragé à essayer de corriger l'interférence par une ou plusieurs des mesures suivantes:

- Réorienter ou déplacer l'antenne de réception.
- Augmenter la distance entre l'équipement et le récepteur.
- Connectez l'équipement à une prise sur un circuit différent de celui auquel le récepteur est connecté.
- Consultez le revendeur ou un technicien radio/TV expérimenté pour obtenir de l'aide.

Déclaration de la FCC sur l'exposition aux rayonnements:

Cet équipement est conforme aux limites d'exposition aux rayonnements de la FCC établies pour un environnement non contrôlé. Cet émetteur ne doit pas être co-localisé ou fonctionner en conjonction avec une autre antenne ou un autre émetteur.

Precaución: Se advierte al usuario que los cambios o modificaciones no aprobados expresamente por la parte responsable del cumplimiento podrían anular la autoridad del usuario para operar el equipo. **FCC NOTA:** Este equipo ha sido probado y se encontró que cumple con los límites para un dispositivo digital de Clase B, de conformidad con la Parte 15 de las Reglas de la FCC. Estos límites están diseñados para brindar una protección razonable contra interferencias dañinas en una instalación residencial. Este equipo genera, usa y puede irradiar energía de radiofrecuencia y, si no se instala y usa de acuerdo con las instrucciones, puede causar interferencias dañinas en las comunicaciones por radio. Sin embargo, no hay garantía de que no se produzcan interferencias en una instalación en particular. Si este equipo causa interferencias dañinas en la recepción de radio o televisión, lo que se puede determinar apagando y encendiendo el equipo, se recomienda al usuario que intente corregir la interferencia mediante una o más de las siguientes medidas:

- Reorientar o reubicar la antena receptora.
- Aumente la separación entre el equipo y el receptor.
- Conectar el equipo a una toma de un circuito diferente al que está conectado el receptor.
- Consulte al distribuidor o a un técnico de radio/TV experimentado para obtener ayuda.

Declaración de exposición a la radiación de la FCC:

Este equipo cumple con los límites de exposición a la radiación de la FCC establecidos para un entorno no controlado. Este transmisor no debe ubicarse ni operarse junto con ninguna otra antena o transmisor.

IC

This device complies with Industry Canada licence-exempt RSS standard(s). Operation is subject to the following two conditions:

- (1) this device may not cause interference, and
- (2) this device must accept any interference, including interference that may cause undesired operation of the device.

Le présent appareil est conforme aux CNR d'Industrie Canada applicables aux appareils radio exempts. L'exploitation est autorisée aux deux conditions suivantes :

- (1) l'appareil ne doit pas causer d'interférences,
- (2) l'utilisateur de l'appareil doit accepter tout brouillage radioélectrique subi, même si le brouillage est susceptible d'en compromettre le fonctionnement.

IC Radiation Exposure Statement:

This equipment complies with Canada radiation exposure limits set forth for uncontrolled environments. This transmitter must not be co-located or operating in conjunction with any other antenna or transmitter.

Déclaration 'IC sur l'exposition aux radiations:

Cet équipement est conforme aux limites d'exposition aux radiations définies par le Canada pour des environnements non contrôlés. Cet émetteur ne doit pas être installé au même endroit ni utilisé avec une autre antenne ou un autre émetteur.