



TEMPUR-Ergo® Smart Base
Powered by Sleeptracker® AI



OWNER'S MANUAL MANUEL DU PROPRIÉTAIRE MANUAL DEL PROPIETARIO

Tempur-Pedic Customer Service U.S. : 1-844-309-3597 | Canada : 1-800-887-4321 | México: 01-722-273-1810
Service à la clientèle Tempur-Pedic É-U. : 1-844-309-3597 | Canada : 1-800-887-4321 | México: 01-722-273-1810
Servicio al Cliente Tempur-Pedic É-U. : 1-844-309-3597 | Canada : 1-800-887-4321 | México: 01-722-273-1810

table of contents

Safety Precautions and Usage Statements	1-4
Base Overview	5
Quick Reference Guide	6
Remote Control	7-8
Remote Control Pairing	9
Emergency Battery Backup Box	10
Troubleshooting	11
Warranty	12-13

table des matières

Consignes de sécurité et directives d'utilisation	14-17
Aperçu de la base	18
Guide de référence rapide	19
Télécommande	20-21
Couplage des télécommandes	22
Boîtier des piles de secours	23
Dépannage	24
Garantie	25-26

tabla de contenidos

Precauciones de Seguridad.	27-30
Diagrama de la Base	31
Guía de Conexiones.	32
Control Remoto	33-34
Configuración de Control Remoto	35
Caja de Emergencia	36
Solución de Problemas.	37
Garantía.....	38-39

safety precautions and usage statements

Attention: Important Safety Disclaimers

Read all instructions before using your TEMPUR-PEDIC ERGO™ + SLEEPTRACKER® SYSTEM adjustable base.

SAVE THESE INSTRUCTIONS.

To reduce the risk of shock, burns, fire or injury:

Always unplug the base from the electrical outlet before servicing any part of the base. To reduce risk of electric shock, unplug the base before cleaning. To safely disconnect, ensure the base is in a flat position with all motors off, and unplug from power source.

Keep the power cord away from heated surfaces. Never operate the base when the air openings are blocked. Keep air openings free of lint, hair and the like. Do not drop or insert any object into any opening.

Discontinue use of the bed base and contact a qualified service center if: it has a damaged cord or plug, is not working properly, or has been dropped into water.

Only use this bed base for its intended use as described in this manual. Do not use accessories/attachments that are not recommended by the manufacturer.

Close supervision is required when the bed base is used by or near children, convalescents or disabled persons.

Outlet Safety:

For optimal safety and operation, plug bed base into a surge protector (not included).

The bed base should only be plugged directly into a wall outlet or surge protector (recommended). Improper connection of the equipment can result in the risk of electrical shock, electrical fire or faulty operation of this bed base. If the plug does not fit your outlet, contact a qualified electrician to install a suitable outlet. Unauthorized modification or failure to use a wall outlet or surge protector could void the electrical portion of your warranty.

Warranty Warning:

Do not open or tamper with control box, motors, or remote (with the exception of battery compartments). The warranty will be void if the internal workings of these components are tampered with. For complete warranty information refer to the warranty information section on pages 12-13.

In-Home Use and Hospital Disclaimer:

The TEMPUR-PEDIC ERGO™ + SLEEPTRACKER® SYSTEM adjustable bases are designed solely for in-home use. This base was not designed as a hospital bed and is not designed to meet hospital standards. Do not use this base with TENT TYPE oxygen therapy equipment or near explosive gases.

Pets and Small Children:

Children and pets can be crushed or killed if they become entrapped in moving parts of the bed. Before you reposition the base, check to be sure children and small pets are not near or under the base. Do not teach children to operate the remote.

Immediately dispose of all packaging materials as they may pose a smothering risk to small children and pets.

Safety Features:

Manual operation - If something gets caught in the platform when flattened, you can manually raise the platform up by lifting at both the head and foot to relieve pressure and allow for release.

Child-lockout - This remote control is programmed with a child-lock safety feature. Information on activation and deactivation of this feature can be found on the Remote Control page(s) and on the back of your remote control.

Emergency stop - Stop the motion of the platform by pressing any button on the remote control or by pushing the button on the Battery Backup Box located underneath the base.

Power outage - Use the "Emergency Battery Backup Box" as a temporary power source to get the base to a desired position. Instructions on how to operate the Battery Backup Box are on the Emergency Battery Backup page(s).

Power Ratings:

INPUT:	AC 100-240V 50/60 HZ 2.0A
OUTPUT:	DC 29V 2.0A
WATTS:	58W

safety precautions and usage statements

Product Ratings:

The lift motors are not designed to operate continuously for more than two [2] minutes in an eighteen [18] minute time period or approximately 10% duty cycle. Attempting to circumvent or exceed this rating will shorten the life expectancy of the product and may void the warranty.

The massage motors are not designed to operate continuously for more than 30 minutes at a time. Please allow the massaging system to rest for 30 minutes after automatic massage shut off before restarting.

Weight Limits:

The recommended weight limits on the TEMPUR-PEDIC ERGO™+ SLEEPTRACKER® SYSTEM are:
Twin Long / Full / Queen / King / Split CA King / CA King: 700 pounds.

Maximum weight the bed can support per person is 275 pounds with the weight evenly distributed across the head and foot sections. This product is not designed to support or lift this amount of weight in the head or foot sections alone. NOTE: Exceeding the recommended weight restrictions could damage your TEMPUR-PEDIC ERGO™+ SLEEPTRACKER® SYSTEM and void your warranty. For best performance, you should enter and exit the TEMPUR-PEDIC ERGO™+ SLEEPTRACKER® SYSTEM while it is in the flat or fully lowered position.

TEMPUR-PEDIC ERGO™+ SLEEPTRACKER® SYSTEM fits easily inside bed frames, furniture beds and platform beds that are certified to hold a minimum of 900 pounds. If using this adjustable base without the legs and placing directly on a bed frame or platform bed, cross-bed supports (slats) are strongly recommended to ensure TEMPUR-PEDIC ERGO™+ SLEEPTRACKER® SYSTEM maintains stability during operation.

Exceeding this weight restriction could damage the bed and/or cause injury and will void the warranty.

Acoustics:

In normal base operation the wheels, which allow the bed to maintain its distance from the wall, will make contact with the steel platform supports of the base creating a contact noise. When entering, exiting or shifting weight on the base, this contact noise may be audible as the wheels make contact. This is normal.

Fabric Care:

To prolong the life of your fabric, protect from direct sunlight whenever possible. For spot cleaning, wipe area with a light damp sponge or vacuum with a soft brush attachment to remove particles. Keep at a minimum of 30cm (12 inches) away from direct heat sources.

For deeper cleaning, blot liquid spills with a clean dry cloth. Wipe with a clean cloth dampened with warm water. Do not wet excessively. A soft bristle brush may be used to remove ingrained soil. Avoid scratching by gentle brushing. Wipe with a clean cloth dampened with warm water to remove residues after brushing. Dry in shade away from direct heat.

If persistent marks remain visible after cleaning, seek professional advice.

FCC Compliance:

NOTE: This equipment has been tested and found to comply with the limits for a Class B digital device, pursuant to part 15 of the FCC Rules. These limits are designed to provide reasonable protection against harmful interference in a residential installation. This equipment generates, uses and can radiate radio frequency energy and, if not installed and used in accordance with the instructions, may cause harmful interference to radio communications. However, there is no guarantee that interference will not occur in a particular installation. If this equipment does cause harmful interference to radio or television reception, which can be determined by turning the equipment off and on, the user is encouraged to try to correct the interference by one or more of the following measures:

- Reorient or relocate the receiving antenna.
- Increase the separation between the equipment and receiver.
- Connect the equipment into an outlet on a circuit different from that to which the receiver is connected.
- Consult the dealer or an experienced radio/TV technician for help.

CAN ICES-3 (B)/NMB-3(B)

Tempur-Pedic® Sleeptracker® System

safety precautions and usage statements

For Tempur-Pedic Ergo™

System Components

Sleeptracker Sleep Monitoring System Model STS-40 / STS-40A:

- One Sleeptracker Processor Units
- One or two Sleeptracker Sensors*

Sleeptracker Smart Cable Model STC-10

Quick Start Card with QR code

Safety and Warranty Information

*Note: the number of sensor units included depends on the particular Tempur-Pedic Ergo + Sleeptracker System size purchased.

Specifications

Sleeptracker Sleep Monitoring System Model STS-40 / STS-40A:

- Input power: 5V DC, 500mA
- Wi-Fi mode: 802.11 b/g/n 2.4G Band
- Wi-Fi frequency range: 2412.0–2462.0 MHz
- Wi-Fi AP broadcast: 2.4GHz
- Wi-Fi AP channel: Variable, 1 through 11.

Channel selection is performed by scanning the area to choose a non-overlapping channel.

- Wi-Fi output power: 0.25 watts

Sleeptracker Smart Cable Model STC-10: - Input power: 29V DC, 100mA

- Output power: 5V DC, max 500mA

Certifications:

- FCC Part 15B, FCC Part 15C
- Industry Canada ICES-003, RSS-210

© 2019 Tempur Sealy International, Inc.

All rights reserved. Tempur-Pedic is a registered trademark of Tempur Sealy International, Inc. Tempur-Pedic Ergo and Tempur-Pedic Ergo Extend are trademarks of Tempur Sealy International, Inc.

© 2005–2019 Fullpower Technologies, Inc.

All rights reserved. U.S. and international patents granted and pending. Sleeptracker is a trademark of Fullpower Technologies, Inc., registered in the U.S. and other countries.

For assistance visit our web site: www.sleeptracker.com

Services and app availability are subject to change at any time, may not be available in all areas and may require separate subscriptions.

This product is not a medical device and should not be used to diagnose or treat any medical condition.

Designed in Santa Cruz, California

Made in China

System Requirements:

- Mobile device running iOS or Android
- Existing Wi-Fi network

Requires Tempur-Pedic® Sleeptracker® app from Fullpower Technologies, available on the Apple App Store or on Google Play. Requires Wi-Fi connection to your home network, and Internet access via a router or modem.

Apple and the Apple logo are trademarks of Apple Inc., registered in the U.S. and other countries. App Store is a service mark of Apple Inc., registered in the U.S. and other countries. iOS is a trademark or registered trademark of Cisco in the U.S. and other countries and is used under license.

Google Play, Android and the Google Play logo are trademarks of Google Inc. 100–240 V AC 50/60 Hz

Contains either transmitter module FCC ID: H8N-WLL6540, IC: 1353A-WLL6540 (or) FCC ID:2AF2O-FPM20, IC: 20700-FPM20

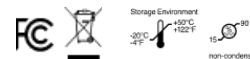

Tempur-Pedic North America, Inc.
1000 Tempur Way
Lexington, KY 40511

Tempur-Pedic Canada
145 Milner Ave.
Scarborough, Ontario M1S 3R1

safety precautions and usage statements

FCC Certification Statement

This equipment complies with Part 15 of the FCC Rules. Operation of this equipment is subject to the following two conditions: (1) the equipment may not cause harmful interference, and (2) the equipment must accept any interference that might cause undesired operation.

Radio and Television Interference

This equipment has been tested and found to comply with the limits for a Class B digital device, pursuant to Part 15 of the FCC Rules. These limits are designed to provide reasonable protection against harmful interference in a residential installation. This equipment generates, uses, and can radiate radio frequency energy and, if not installed and used in accordance with the instructions, may cause harmful interference to radio communications. However, there is no guarantee that such interference will not occur in a particular installation. If this equipment does cause harmful interference to radio or television reception, which can be determined by turning the equipment off and on, the user is encouraged to try to correct the interference by taking one or more of the following measures:

- Reorient or relocate the receiving antenna.
- Increase the separation between the equipment and the receiver.
- Connect the equipment into an outlet on a circuit different from that to which the receiver is connected.
- Consult the dealer or an experienced radio/TV technician for help.

Important: Any changes or modifications not expressly approved by Tempur Sealy International ("Tempur") could void the electromagnetic compatibility compliance and negate your authority to operate this equipment.

This equipment was tested for FCC compliance under conditions that included the use of Tempur peripheral devices and Tempur cables and connectors between system components. It is important that you use Tempur cables and connectors between system components to reduce the possibility of causing interference to radios, television sets, and other electronic devices. You can obtain proper Tempur cables and connectors through an Tempur-authorized dealer.

Responsible party (contact for FCC matters only):

Tempur-Pedic North America, Inc.
1000 Tempur Way
Lexington, KY 40511

Sleeptracker Sleep Monitoring System model STS-40 / STS-40A contains

either transmitter module FCC ID: H8N-WLL6540, IC: 1353A-WLL6540 (or) FCC ID:2AF20-FPM20, IC: 20700-FPM20

Industry Canada Statement of Compliance

This device complies with Industry Canada license-exempt RSS standard(s). Operation is subject to the following two conditions: (1) this device may not cause interference, and (2) this device must accept any interference, including interference that may cause undesired operation of the device. This device complies with ICES-003 Class B specifications of Industry Canada.

Responsible party (contact for Industry Canada matters only):

1390658 Ontario Inc (Tempur Canada)
145 Milner Ave.
Scarborough, Ontario
M1S 3R1

Sleeptracker Sleep Monitoring System model STS-40 / STS-40A contains either IC 1353A-WLL6540 or IC 20700-FPM20.

Exposure to Radio Frequency Energy

This equipment complies with radiation exposure limits set forth in the FCC's OET Bulletin 65 and Industry Canada's RSS-102 standard for an uncontrolled environment. This equipment should be installed and operated with minimum distance of 20cm (about 8 inches) between the radiator and your body. This equipment must not be co-located or operating in conjunction with any other antenna or transmitter.

Pacemaker Notice

If you use a medical device such as a pacemaker or implantable cardioverter-defibrillator (ICD), please consult your physician before using this product.

base overview

To access all the features of your smart base, please download the Tempur-Pedic Sleeptracker app and setup using the QR code found under the base by raising the head of the base to the full upright position.

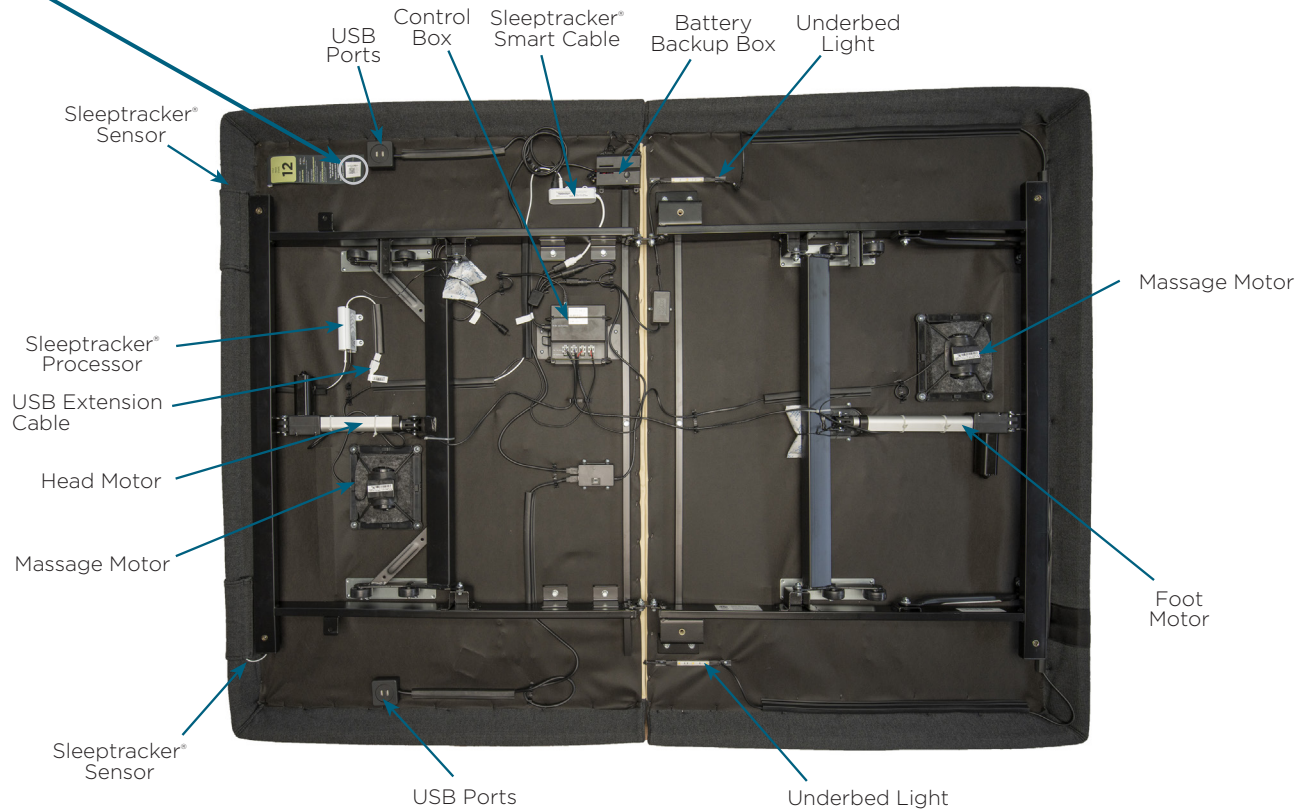

quick reference guide

Not to scale. For illustration purposes only. Read all instructions before beginning installation.

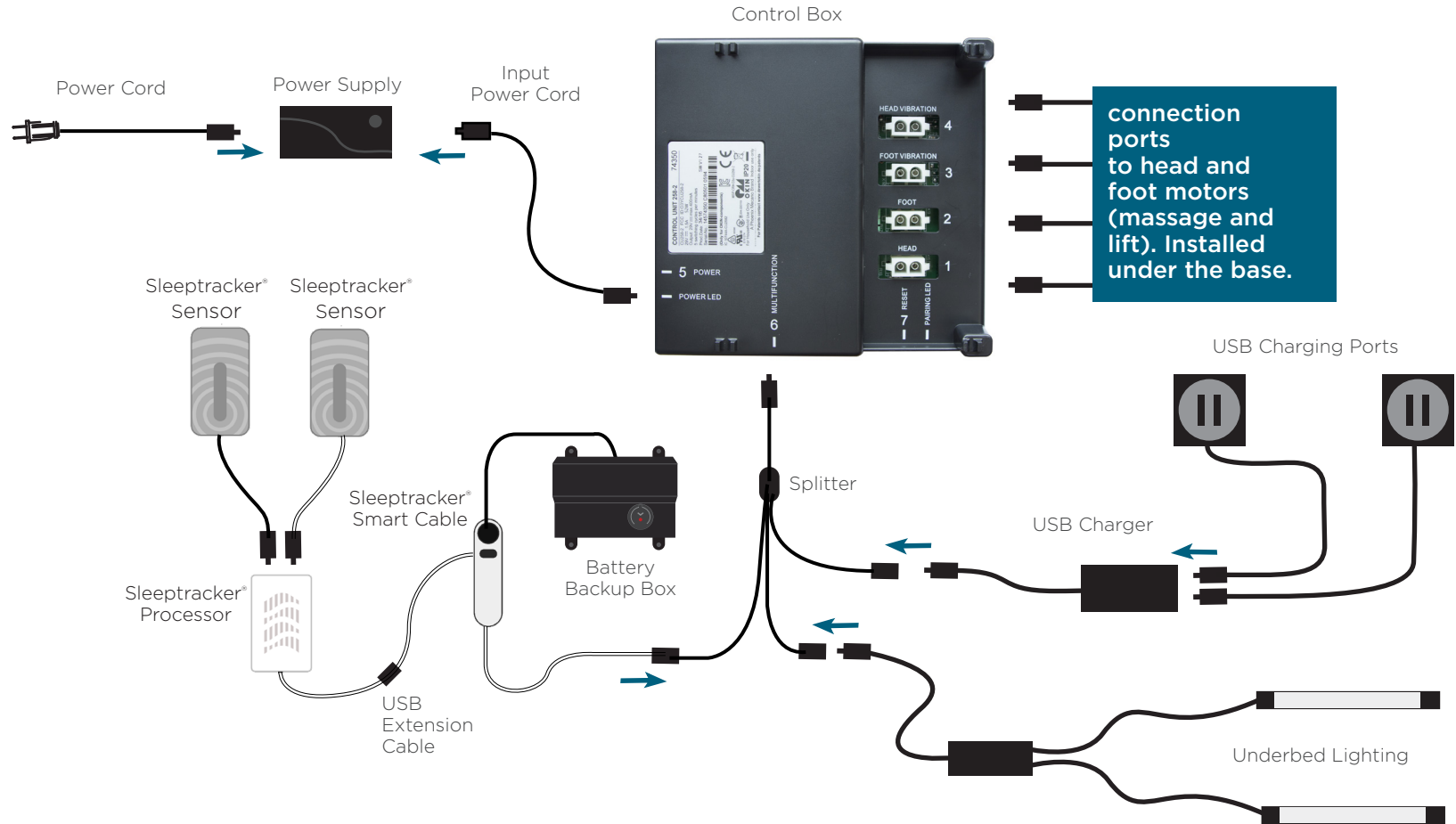

remote control

Remote Control arrives paired to the adjustable base. Three (3) AAA batteries are required to operate the remote.



IMPORTANT! For your safety, read the owner's manual carefully and completely before operating this product. Electric shock may occur if electrical components are not installed or operated according to these guidelines.

MESSAGE



Head Zone Massage Control

Activates simple steady-state massage and toggles through 2 intensity levels. Low, high and off.



Foot Zone Massage Control

Activates simple steady-state massage and toggles through 2 intensity levels. Low, high and off.



Massage Wave Mode Control

Turns on and activates programmed massage mode. Toggles wave modes 1, 2, 3 and off. Intensity default to low.

There are 3 possible wave massage modes and 2 intensity levels to choose from. Press the Wave Massage Mode Selector to choose the desired mode (1,2, or 3), then use the Head Massage and/or the Foot Massage buttons to cycle through the available intensity levels. Once the massage mode is chosen, it will run for 30 minutes unless it is cancelled by pressing the Wave Massage Mode Selector button repeatedly until massage stops.

If one of the wave massage modes is not needed, pressing Head and/or Foot Massage buttons will initiate massage for those sections and cycle through 2 different intensity levels as well as "OFF".

ADJUST



Head Position Adjustments

Use to raise and lower the head section of your adjustable base.



Foot Position Adjustments

Use to raise and lower the foot section of your adjustable base.

remote control

Remote Control arrives paired to the adjustable base. Three (3) AAA batteries are required to operate the remote.

* **Not user programmable.**

‡ **Can be reprogrammed to user desired position.**

The **ZERO G**, TV in Bed, Anti-Snore, and Favorite 1 in bed presets can be re-programmed to any position chosen by the user. Simply adjust the bed to the desired position, then hold any of the 4 buttons down until the remote backlight flashes twice. The button is now re-programmed.

To restore the buttons to their original positions, depress the One-touch Flat and Zero-G buttons simultaneously for 5 seconds. The remote backlight will flash twice to indicate the original positions have been restored.

PRESET

ZERO G

Zero G ‡

Adjusts your legs to relieve pressure off the lower back.



Flat *

One-Touch Flat lowers head and foot to flat position and turns off massage (if running).



TV in Bed Preset Position ‡

Brings head and foot into position for viewing TV.



Anti-Snore Preset Position ‡

Raises the head of the bed slightly to help open airways.



Favorite 1 Preset Position ‡

Reprogrammable Preset Position.



Underbed LED lighting *

Turn on/off underbed LED lighting.

TANDEM MODE (for Twin XL/Split CA King x 2 bases only)

Immediately after installation, the bases will operate in unison. In order to have both bases operate independently, either download the Tempur-Pedic Sleeptracker app and enable the split system setting during setup, or use the remote control to turn Tandem Mode off.

To turn Tandem Mode off, press and hold FLAT + Favorite 1 Preset for six (6) seconds. Remote backlight will flash twice. Tandem Mode is now off and both bases will operate independently.

To turn Tandem Mode on, press and hold FLAT + TV In Bed Preset for six (6) seconds. Remote backlight will flash twice. Tandem Mode is now on and both bases will operate in unison. This is the factory setting.

Child Lock Feature

Activate Child Lock

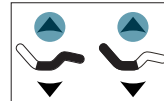

Press and hold the HEAD UP and FOOT UP buttons together for 3 seconds until the remote backlight flashes twice.

The remote is now in Child Lock. Pressing any buttons while in Child Lock will yield no movement to your adjustable base.

Deactivate Child Lock

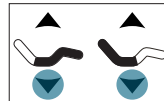

Press and hold the HEAD DOWN and FOOT DOWN buttons together for three (3) seconds, then hold HEAD UP and FOOT UP for three (3) seconds until the remote backlight flashes twice.



The remote is no longer in Child Lock. The remote and adjustable base will work normally.

remote control pairing

The original remote that comes in the box is already paired to the adjustable base. No further action is required. In the event that the remote is not paired with the base, follow the steps below.

STEP 1

Locate the battery backup box and press the button TWICE. A light on the battery backup box will illuminate.

Battery
backup box
button

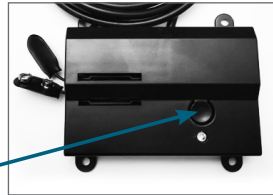

STEP 2

Remove the back cover of the remote, press and hold down the PAIR button. The PAIR button will illuminate blue and start flashing. When the PAIR button stops flashing, the illuminated light on the battery backup box will go out. Release the PAIR button. The remote is now paired to the adjustable base.

PAIR
Button



STEP 3

Test all remote functions. If the remote buttons do not impact the adjustable base movements, please repeat the process again or call Tempur-Pedic customer service: U.S. 1-844-309-3597 | Canada : 1-800-887-4321 | México: 01-722-273-1810

*ALTERNATE REMOTE PAIRING PROCESS

Locate the control box (see base overview on page 5) and press the button twice. A green LED light will illuminate on the control box. On the back of the remote, press and hold the PAIR button. The PAIR button will illuminate blue and start flashing. When the PAIR button stops flashing, the green LED light on the control box will go out. Release the PAIR button. The remote is now paired to the adjustable base.

emergency battery backup box

Two (2) 9 Volt batteries are required to operate the battery backup box feature and are NOT included.

OVERVIEW

For emergency use only, in case of a power outage.

In the event that the base is stuck in an articulated position during a power outage, the battery backup box will return the base to a flat position. Batteries are not to be used for normal operation of the base.



STEP 1

Install the 9 Volt batteries into the provided battery backup box. *Do not mix brand name batteries.*

STEP 2

Press the button on the battery backup box to lower the base to flat position.

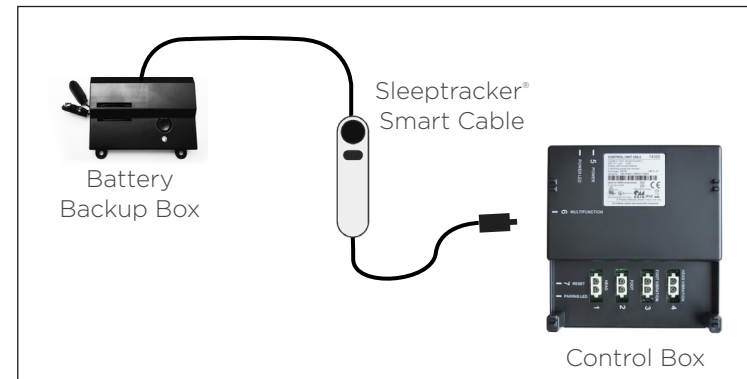

troubleshooting

If one or more functions on the bed base have stopped operating:

ADJUSTABLE BASE

- Check under the bed base to verify that the wired connections are secure and that there are no cords or bedding obstructing the movement of the base.
- Check to ensure the LED light is illuminated on the control box. If there is no light, verify that the input and power cords are properly connected.
- Unplug the base for 60 seconds to reset the electronic components.
- Plug bed base into a different electrical outlet, or test current outlet with another working appliance (a grounded, electrical surge protector is recommended).

REMOTE

- Ensure that your remote batteries are properly installed or do not need replacing.
- Ensure Child Lock feature is not enabled. See page 8 for more information.
- Ensure that the remote control is paired to the bed base.

Sleeptracker®

- For support with Sleeptracker® Monitor please email support@sleeptracker.com

If your issue is not resolved by following the instructions above, please locate the serial number on the warranty card or back of the remote control and call the customer service team for your region.

For Tempur-Pedic customer service call: U.S. 1-844-309-3597 | Canada: 1-800-887-4321 | México: 01-722-273-1810

warranty information

Limited Warranty for TEMPUR-PEDIC ERGO™ + SLEEPTRACKER® SYSTEM

TEMPUR-PEDIC® NORTH AMERICA, LCC (TEMPUR-PEDIC®) WARRANTS THAT IT WILL, AT TEMPUR-PEDIC®'S OPTION, REPLACE OR REPAIR PURCHASER'S TEMPUR-PEDIC® ERGO™ + SLEEPTRACKER® SYSTEM MODEL IF IT IS DEFECTIVE DUE TO FAULTY WORKMANSHIP OR MATERIALS, SUBJECT TO THE LIMITATIONS DESCRIBED IN THIS WARRANTY.

TEMPUR-PEDIC® UNDERTAKES NO RESPONSIBILITY FOR THE QUALITY OF THE GOODS EXCEPT AS OTHERWISE PROVIDED IN THIS WARRANTY. THERE ARE NO WARRANTIES THAT EXTEND BEYOND THE DESCRIPTION ON THE FACE THEREOF.

THIS WARRANTY APPLIES ONLY TO TEMPUR-PEDIC ERGO™ + SLEEPTRACKER® SYSTEM MODEL. THIS MODEL MAY BE IDENTIFIED BY REFERENCE TO THE SERIAL NUMBER ON THE PRODUCT.

YEARS 1 THROUGH 3: FULL COVERAGE OF PARTS AND LABOR

TEMPUR-PEDIC ERGO™ + SLEEPTRACKER® SYSTEM is warranted against defects in the workmanship or materials for a period of three (3) years from the warranty commencement date. During these first three years of the warranty, the entire product is so covered, including factory supplied electronics, electrical components, Sleeptracker® components, drive motors and power supply components. Upon notice during the first through third year from the warranty commencement date, Tempur-Pedic® will send replacement parts to the purchaser, at no cost, in order to replace any such defective part. In addition, Tempur-Pedic® will pay all authorized labor and transportation costs associated with the repair or replacement of any parts which Tempur-Pedic® determines to be defective. This three (3) year warranty shall not apply if the purchaser does not return any and all defective parts to Tempur-Pedic® within 15 days of purchaser's receipt of such replacement parts furnished. Return of the frame, however, should it need to be replaced, is not required.

In no instance will this warranty cover any damage attributable to misuse or to normal wear and tear or to excessive weight placed upon the product. Nor will this warranty cover any purchaser other than the original purchaser nor will it cover product purchased from an unauthorized third party. If you are not the original purchaser of this product, you take "as is" and "with all faults." If you did not purchase this TEMPUR-PEDIC ERGO™ + SLEEPTRACKER® SYSTEM we will require proof of purchase from you demonstrating that you are the original purchaser and are eligible to make a valid claim under this Warranty.

YEARS 4 THROUGH 5: FULL COVERAGE OF PARTS ONLY

Upon notice during the years four (4) and five (5) from the warranty commencement date, Tempur-Pedic® will offer replacement parts for any defective parts to the purchaser. Factory supplied electronics, electrical components, Sleeptracker® components, drive motors and power supply components are included. This two (2) year Warranty shall not apply if purchaser does not return any and all defective parts to Tempur-Pedic® within 15 days of purchaser's receipt of replacement part. Purchaser shall bear all service, transportation, labor and shipping costs related to the delivery and/or replacement of

the defective part.

FRAME ONLY - YEARS 1 THROUGH 25 WARRANTY

Notwithstanding the above, Tempur-Pedic® extends a 25 Year Warranty on the frame itself used in this product. Specifically, Tempur-Pedic® warrants that for a full 25 years, any defect in the workmanship or the materials used in the frame itself shall be covered. In the event of a frame defect, full product replacement will be offered. For purposes of this 25 Year Warranty, the frame consists of the metal structure of the base and specifically excludes its cover, its side rails, decking and legs, actuator lift and massage motors, control box, remote controls, power supply, Sleeptracker® components, and any power supply cords.

ADDITIONAL TERMS AND CONDITIONS

In no instance will this warranty cover any damage attributable to misuse or to normal wear and tear or to excessive weight placed upon the product. Nor will this warranty cover any purchaser other than the original purchaser nor will it cover product purchased from an unauthorized third party. If you are not the original purchaser of this product, you take "as is" and "with all faults." If you did not purchase this TEMPUR-PEDIC ERGO™ + SLEEPTRACKER® SYSTEM directly from Tempur-Pedic® we will require proof of purchase from you demonstrating that you are the original purchaser and eligible to make a valid claim under this Warranty.

This Warranty does not include coverage for damage caused by the purchasers or by other users if the product has been used in a manner inconsistent with the operation and maintenance procedures outlined in the Complete Reference Guide, this Warranty, or any other applicable document published or approved by Tempur-Pedic®. Nor does it include coverage if the product has been repaired or modified by the purchaser or by an unauthorized third party or if the product has been damaged in transit. This Warranty does not apply to damage to mattresses, fabric, cables, electrical cords or items supplied by Resellers, as defined below. Contact the Reseller or other appropriate party for warranty information on these items. Nor does this Warranty apply to any unnecessary service calls, including costs for in home service calls solely for the purpose of educating the consumer about the unit or finding an unsatisfactory power connection. In addition, if the recommended weight restrictions are not followed (Queen, Twin Long and Split/ Dual CA King bases - up to 850 lbs. each peak limit and up to 700 lbs. operating limit) this warranty is void.

Replacement parts may be new or reconditioned at Tempur-Pedic®'s discretion.

Except for the 25 Year Warranty provided for the frame of this product, there is no warranty at all after five years, dating from commencement of this Limited Warranty.

ADDITIONAL LIMITATIONS ON WARRANTY COVERAGE

In the event a warranty claim is filed and a warranty replacement is deemed necessary, purchaser will be required to surrender the original product, including any components, to Tempur-Pedic® at the time of the replacement. Return of the frame, however, should it need to be replaced, is not required.

warranty information

Repairs to or replacement of the TEMPUR-PEDIC ERGO™ + SLEEPTRACKER® SYSTEM model or its components under the terms of this Limited Warranty will apply to the original warranty period and will not serve to extend such period. This Warranty begins on the “warranty commencement date” which is the date of purchase for new unused products.

If you did not purchase this TEMPUR-PEDIC ERGO™ + SLEEPTRACKER® SYSTEM model directly from Tempur-Pedic®, proof of purchase will be required to demonstrate that you are the original purchaser and eligible to make a valid claim under this Warranty.

If original proof of purchase is not provided by the purchaser, Tempur-Pedic® reserves the right to determine if the unit is covered, or is not covered, by this Warranty and may use the manufacturing date as the warranty commencement date.

The decision to repair or to replace defective parts under this Limited Warranty shall be made by Tempur-Pedic® at its option and at its sole discretion. Except for the Warranty provided for the frame of this product, there is no warranty at all after five years, dating from commencement of this Limited Warranty.

TEMPUR-PEDIC® SHALL NOT BE LIABLE FOR INCIDENTAL OR CONSEQUENTIAL DAMAGES RESULTING FROM THE USE OF THIS PRODUCT OR ARISING OUT OF ANY BREACH OF THIS WARRANTY. THE EXCLUSIVE REMEDY FOR BREACH OF THIS WARRANTY SHALL BE REPLACEMENT OR CREDIT TOWARDS REPLACEMENT AS SET FORTH HEREIN. THERE ARE NO EXPRESS OR IMPLIED WARRANTIES, INCLUDING IMPLIED WARRANTIES OF MERCHANTABILITY AND FITNESS FOR A PARTICULAR PURPOSE, OTHER THAN THE WARRANTY DESCRIBED ON THE FACE OF THIS LIMITED WARRANTY.

Some states do not allow the exclusion or limitation of incidental or consequential damages, so the above limitation or exclusion may not apply to every purchaser. This Warranty gives the purchaser specific legal rights, and the purchaser may also have other legal rights, which may vary from state to state.

If you the purchaser experience any problem with your TEMPUR-PEDIC ERGO™ + SLEEPTRACKER® SYSTEM during the warranty period, please consult the troubleshooting section of your Reference Guide. If the problem persists, please contact Tempur-Pedic®'s Customer Service Department by calling toll-free 1-844-309-3597 or by sending an email to customer.service@tempurpedic.com.

PLEASE RETAIN THIS WARRANTY PAPERWORK AND ORIGINAL SALES RECEIPT FOR EASY FUTURE REFERENCE AND DOCUMENTATION.

This Warranty is valid in all 50 states, Puerto Rico and Canada.
V001_R03_3/2019

IF YOU HAVE ANY ISSUES WITH YOUR ADJUSTABLE BASE WITHIN THE WARRANTY PERIOD, PLEASE REFER BACK TO THE INSTRUCTIONS IN THIS USER MANUAL. IF YOUR ISSUES PERSIST, PLEASE CALL TEMPUR-PEDIC CUSTOMER SERVICE:

Please have your receipt ready and available.

**TEMPUR-PEDIC CUSTOMER SERVICE TOLL FREE NUMBER:
U.S. 1-844-309-3597 | CANADA : 1-800-887-4321
MÉXICO: 01-722-273-1810**

THANK YOU AND ENJOY YOUR TEMPUR-PEDIC ERGO™ + SLEEPTRACKER® SYSTEM ADJUSTABLE BASE.

Serial Number: _____

(Place your serial number here for ready reference.)

Attention : Avertissements importants relatifs à la sécurité

Veillez lire toutes ces consignes avant d'utiliser votre base réglable TEMPUR-PEDIC ERGO^{MD}

CONSERVEZ CES CONSIGNES.

Pour réduire les risques de chocs électriques, brûlures, incendies ou blessures :

Vous devez toujours débrancher la base réglable de la prise électrique avant tout nettoyage ou entretien de quelque partie que ce soit de la base. Afin de réduire les risques de chocs électriques. Pour effectuer le débranchement de façon sécuritaire, assurez-vous que la base est en position à plat ou horizontale et que tous les moteurs sont en position d'arrêt, puis retirez la fiche d'alimentation de la prise électrique.

Éloignez le cordon d'alimentation de toutes sources de chaleur. N'opérez jamais la base lorsque les ouvertures d'aération sont obstruées. Voyez à ce que les ouvertures d'aération soient exemptes de peluches, cheveux ou toutes autres particules. Évitez d'insérer ou d'échapper quelque objet que ce soit dans les ouvertures d'aération. Cessez l'utilisation de la base de lit et contactez un centre de service qualifié si : la fiche ou le cordon est endommagé, la base ne fonctionne pas correctement, ou elle a été immergée, endommagée ou abîmée.

Cette base réglable doit être utilisée uniquement aux fins pour lesquelles elle a été conçue, tel que stipulé dans ce manuel. N'utilisez pas d'accessoires/pièces non recommandés par le fabricant.

Une étroite supervision est requise lorsque la base réglable est utilisée par ou près d'enfants, de convalescents ou de personnes handicapées.

Sécurité électrique :

Pour une sécurité optimale, votre base réglable doit être branchée à un protecteur de surtension (non fourni avec la base réglable).

La base réglable doit être branchée directement dans une prise de courant murale ou à un protecteur de surtension (recommandé). La connexion inappropriée de l'équipement peut entraîner des risques de chocs électriques, d'incendies électriques ou de dysfonctionnement de la base réglable. Si la fiche électrique ne convient pas à votre prise de courant, veuillez contacter un électricien qualifié pour installer une prise adéquate. Toute modification non autorisée ou le fait de ne pas utiliser de prise de courant murale ou de protecteur de surtension peuvent invalider la portion

électrique de votre garantie.

Avertissement concernant la garantie :

N'ouvrez pas ni n'altérez le boîtier de contrôle, les moteurs, ou les télécommandes (sauf le compartiment à piles). Votre garantie sera invalidée si le fonctionnement interne des composants est altéré. Pour des renseignements complets sur la garantie, veuillez vous référer à la section des renseignements sur la garantie, pages 25-26.

Utilisation à domicile et avis de non-responsabilité en milieu hospitalier :

La base réglable TEMPUR-PEDIC ERGO^{MD} a été conçue pour usage à domicile uniquement. Cette base n'a pas été conçue pour être utilisée en milieu hospitalier et n'est pas conforme aux normes applicables en milieu hospitalier. N'utilisez pas cette base réglable avec un matériel d'oxygénothérapie de TYPE TENTE À OXYGÈNE, ou à proximité de gaz explosifs.

Animaux domestiques et jeunes enfants :

Les enfants et les animaux domestiques peuvent être écrasés ou tués s'ils sont piégés dans les parties mobiles du lit. Avant de repositionner la base, assurez-vous que les enfants et les petits animaux ne sont pas à proximité ou sous la base. N'apprenez pas aux enfants à utiliser la télécommande.

Jetez immédiatement tous les matériaux d'emballage car ils peuvent présenter un risque d'étouffement pour les petits enfants et les animaux domestiques.

Caractéristiques de sécurité :

Fonctionnement manuel - Si quelque chose se coince dans la plate-forme lorsqu'elle est aplatie, vous pouvez soulever manuellement la plate-forme en la soulevant à la tête et au pied pour relâcher la pression et retirer l'objet.

Sécurité enfants - Cette télécommande est programmée avec une fonction de sécurité des enfants. Des informations sur l'activation et la désactivation de cette fonction se trouvent sur la (les) page (s) de la télécommande et à l'arrière de votre télécommande.

consignes de sécurité et directives d'utilisation

Arrêt d'urgence - Arrêtez le mouvement de la plate-forme en appuyant sur n'importe quel bouton de la télécommande ou en appuyant sur le bouton du boîtier des piles de secours situé sous la base.

Panne de courant - Utilisez le «boîtier des piles de secours» comme source d'alimentation temporaire pour placer la base dans la position souhaitée. Les instructions sur la façon d'utiliser le boîtier des piles de secours se trouvent sur la ou les pages dédiées au boîtier des piles de secours.

Puissances nominale :

Entrée: AC 100–240V 50/60 HZ 2.0A
SORTIE: DC 29V 2.0A
WATTS: 58W

Classification du produit :

Les moteurs de levage n'ont pas été mis au point pour fonctionner en continu pendant plus de deux (2) minutes durant un laps de temps de dix-huit (18) minutes ou environ 10% de leur cycle de fonctionnement. Le fait de contourner ou d'excéder cette limite peut réduire la durée de vie du produit et la garantie.

Limites de poids :

Les limites de poids recommandées pour le TEMPUR-PEDIC ERGO™ sont : Simple long, divisées de format grand, double, grand, très grand, très grand CAL et les bases divisées/doubles de format très grand CAL : 700 livres

Le poids maximum que le lit peut soutenir par personne est de 275 livres, avec le poids distribué également sur les sections de la tête et du pied. Ce produit n'est pas conçu pour soutenir ou soulever ce poids seulement à la section de la tête ou celle du pied. REMARQUE : Un excès de poids au-delà de la limite de poids recommandée pourrait endommager votre TEMPUR-PEDIC ERGO™ et n'annule plus votre garantie. Vous devez vous coucher et vous lever de votre lit TEMPUR-PEDIC ERGO™ alors qu'il est en position à plat ou horizontale. Le fait d'excéder ces limites de poids peut endommager la base réglable et/ou causer des blessures; cela peut également invalider la garantie.

TEMPUR-PEDIC ERGO™ s'ajuste aisément à l'intérieur des cadres de lit, mobiliers de literie, lits plateformes certifiés pour soutenir un minimum de 900 livres. Si la base réglable est utilisée sans pattes de lit et placée

directement sur un cadre de lit ou un lit plateforme, nous recommandons fortement la présence de traverses afin d'assurer que la base réglable TEMPUR-PEDIC ERGO™ maintienne sa stabilité durant l'opération.

Le fait d'excéder ces limites de poids peut endommager la base réglable et/ou causer des blessures; cela peut également invalider la garantie.

Acoustique

Lors de l'opération normale de la base réglable, les roulettes qui permettent au lit de maintenir ses distances du mur entrent en contact avec les supports en acier de la plateforme de la base, créant ainsi un bruit de contact. Lorsque le dormeur se met au lit, en sort ou change de position sur la base, ce bruit de contact peut être audible et c'est tout à fait normal.

Entretien du tissu:

Pour prolonger la durée de vie de votre tissu, protégez-le de la lumière directe du soleil chaque fois que possible. Pour nettoyer les taches, essuyez la zone avec une éponge légèrement humide ou avec une brosse douce pour enlever toutes particules. Garder à un minimum de 30 cm (12 pouces) des sources de chaleur directe.

Pour un nettoyage en profondeur, épongez les déversements de liquides à l'aide d'un chiffon propre et sec. Essuyez avec un linge propre humecté d'eau chaude. Ne pas mouiller excessivement. Une brosse à poils doux peut être utilisée pour enlever la saleté plus tenace. Évitez les égratignures en brossant doucement. Essuyez avec un linge propre humecté d'eau chaude afin d'enlever les résidus après le broissage. Faites sécher à l'ombre loin de toutes sources directes de chaleur.

Si des traces de taches persistantes demeurent visibles, demandez l'aide d'un professionnel du nettoyage.

consignes de sécurité et directives d'utilisation

Conformité FCC:

REMARQUE: Cet équipement a été testé et déclaré conforme aux limites d'un appareil numérique de classe B, conformément à la partie 15 des règles de la FCC. Ces limites sont conçues pour fournir une protection raisonnable contre les interférences nuisibles dans une installation résidentielle. Cet équipement génère, utilise et peut émettre de l'énergie de radiofréquence et, s'il n'est pas installé et utilisé conformément aux instructions, peut provoquer des interférences nuisibles aux communications radio. Cependant, il n'y a aucune garantie qu'aucune interférence ne se produira dans une installation particulière. Si cet équipement provoque des interférences nuisibles à la réception radio ou télévision, ce qui peut être déterminé en éteignant puis en rallumant l'équipement, l'utilisateur est encouragé à essayer de corriger les interférences par une ou plusieurs des mesures suivantes:

- Réorienter ou déplacez l'antenne de réception.
- Augmenter la distance entre l'équipement et le récepteur.
- Connecter l'équipement à une prise sur un circuit différent de celui auquel le récepteur est connecté.
- Consulter le revendeur ou un technicien radio / TV expérimenté pour obtenir de l'aide.

CAN ICES-3 (B)/NMB-3(B)

Système Tempur-Pedic[™] Sleeptracker[™]
Pour Tempur-Pedic Ergo[™]

Composantes du système

Système de suivi du sommeil Sleeptracker modèle STS-40 / STS-40A :

- Une unité de traitement Sleeptracker
- Un ou deux capteurs Sleeptracker*

Câble intelligent Sleeptracker modèle STC-10

Carte de démarrage avec code 2D

Garantie et conseils d'utilisation

*Nota : le nombre capteurs inclus dépend du modèle Tempur-Pedic Ergo + Sleeptracker acheté.

Données techniques

Moniteur Sleeptracker modèle STS-40 / STS-40A :

- Puissance d'entrée: 5V CC, 500mA
- Mode Wi-Fi: 802.11 b/g/n bande 2.4G
- Gamme de fréquences Wi-Fi: 2412.0-2462.0 MHz
- Diffusion PA Wi-Fi: 2.4GHz
- Canaux PA Wi-Fi: Variable, de 1 à 11.

La sélection du canal est réalisée par balayage afin de sélectionner un canal sans chevauchement.

- Puissance de sortie Wi-Fi: 0.25 watts

Câble intelligent Sleeptracker modèle STC-10 :

- Puissance d'entrée: 29V CC, 100mA
- Puissance de sortie 5V CC, max 500mA

Homologations :

- FCC Partie 15B, FCC Partie 15C
- Industrie Canada NMB-003, CNR-210

© 2019 Tempur Sealy International, Inc. Tous droits réservés. Tempur-Pedic est une marque déposée de Tempur Sealy International, Inc. Tempur-Pedic Ergo et Tempur-Pedic Ergo Extend sont des marques de commerce de Tempur Sealy International.

© 2005-2019 Fullpower Technologies, Inc. Tous droits réservés. Brevets américains et internationaux accordés et en instance. Sleeptracker est une marque de commerce de Fullpower Technologies, Inc., déposée aux États-Unis et ailleurs.

Pour obtenir de l'aide, consulter notre site web: www.sleeptracker.com

La disponibilité des services et de l'application est susceptible d'être modifiée en tout temps; les services et/ou l'application peuvent ne pas être disponibles dans toutes les régions et peuvent requérir un abonnement distinct.

Ce produit n'est pas un appareil médical et ne doit pas être utilisé pour diagnostiquer ou traiter une condition médicale.

Conçu à Santa Cruz, Californie
Fabriqué en Chine

consignes de sécurité et directives d'utilisation

Configuration requise

- Appareil mobile sous iOS ou Android
- Réseau Wi-Fi existant

Nécessite l'application Tempur-PedicMD SleeptrackerMD de Fullpower Technologies, disponible sur l'Apple App Store ou sur Google Play.

Nécessite une connexion Wi-Fi à votre réseau domestique, et l'accès à Internet via un routeur ou un modem.

Apple et le logo Apple sont des marques de commerce d'Apple Inc., déposées aux États-Unis et ailleurs. App Store est une marque de service d'Apple Inc., déposée aux États-Unis et ailleurs. iOS est une marque de commerce ou une marque de commerce déposée de Cisco aux États-Unis et ailleurs, et est utilisée sous licence.

Google Play, Android et le logo de Google Play sont des marques de commerce de Google Inc.

100-240 V AC 50/60 Hz

Contient soit IC 1353A-WLL6540 ou IC 20700-FPM20.

Environnement de Stockage



Tempur-Pedic Amérique du Nord, Inc.

1000 Tempur Way
Lexington, KY 40511

Tempur-Pedic Canada
145 avenue Milner
Scarborough, Ontario
M1S 3R1

Déclaration de conformité aux normes d'Industrie Canada

Cet appareil est conforme aux normes CNR exemptes de licence d'Industrie Canada. Le fonctionnement est soumis aux deux conditions suivantes: (1)

cet appareil ne doit pas provoquer d'interférences et (2) cet appareil doit accepter toute interférence, y compris celles susceptibles de provoquer un fonctionnement non souhaité de l'appareil.

Cet appareil numérique de la classe B est conforme à la norme NMB-003 d'Industrie Canada.

Tiers responsable (pour toutes questions concernant Industrie Canada) :

1390658 Ontario Inc (Tempur-Pedic Canada)
145 avenue Milner
Scarborough, Ontario
M1S 3R1

Moniteur Sleeptracker modèle STS-40 / STS-40A contient soit IC 1353A-WLL6540 ou IC 20700-FPM20.

Exposition aux radiofréquences

Cet appareil est conforme à la norme CNR-102 d'Industrie Canada pour un environnement non contrôlé. Cet appareil doit être installé et opéré à une distance minimale de 20cm entre le transmetteur et le corps humain. Cet appareil ne doit pas être co-localisé ou opéré avec une autre antenne ou un autre transmetteur.

Avis à propos des stimulateurs cardiaques

Si vous utilisez un stimulateur cardiaque ou un défibrillateur à synchronisation automatique, veuillez consulter votre médecin avant d'utiliser ce produit.

aperçu de la base

Pour accéder à toutes les fonctionnalités de votre base intelligente, veuillez télécharger l'application Tempur-Pedic Sleeptracker et le guide de configuration à l'aide du code QR situé sous la base en soulevant la tête de la base en position verticale.

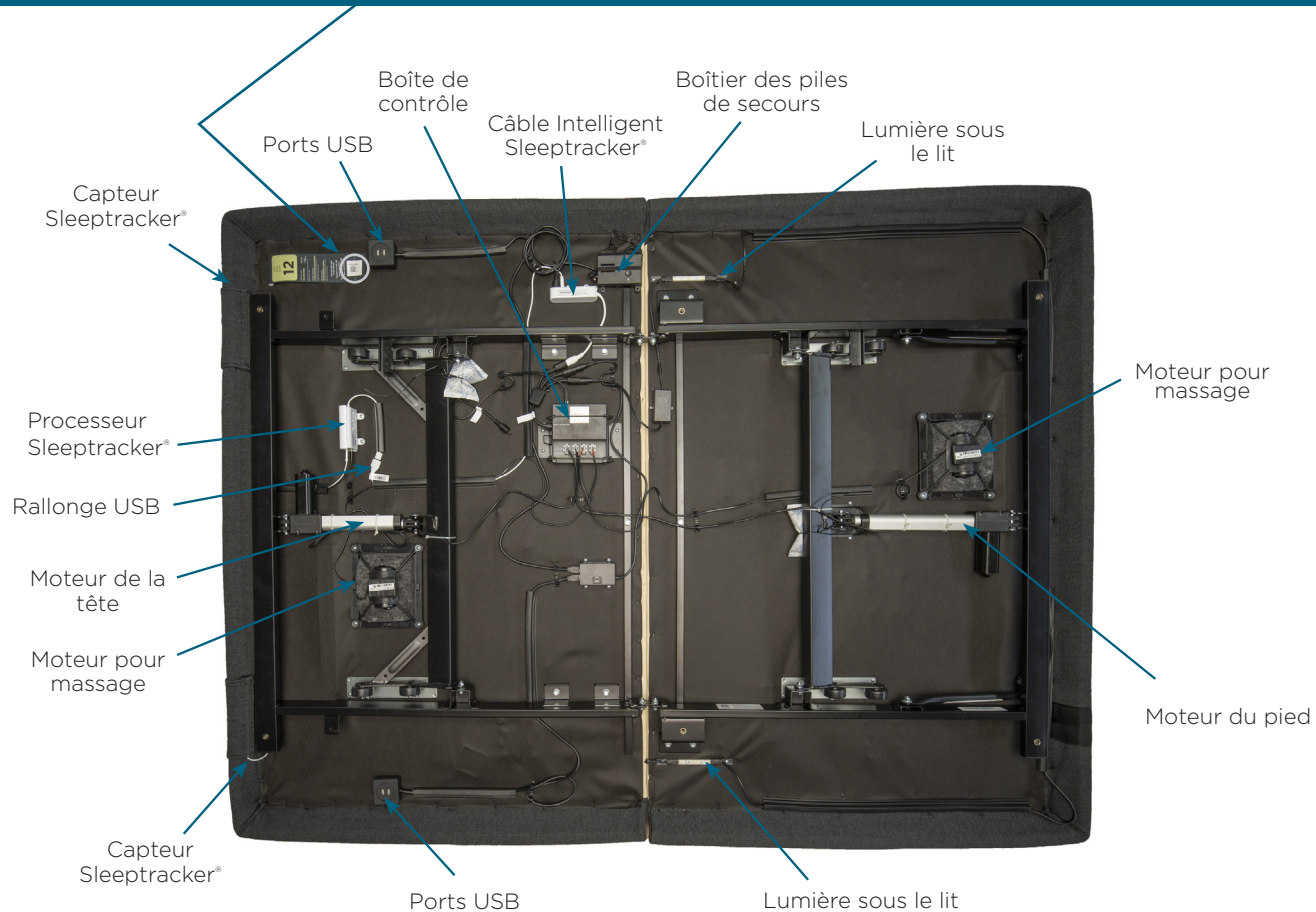

guide de référence rapide

Non à l'échelle. Pour fins d'illustrations seulement. Lire toute les directives avant de commencer l'installation.

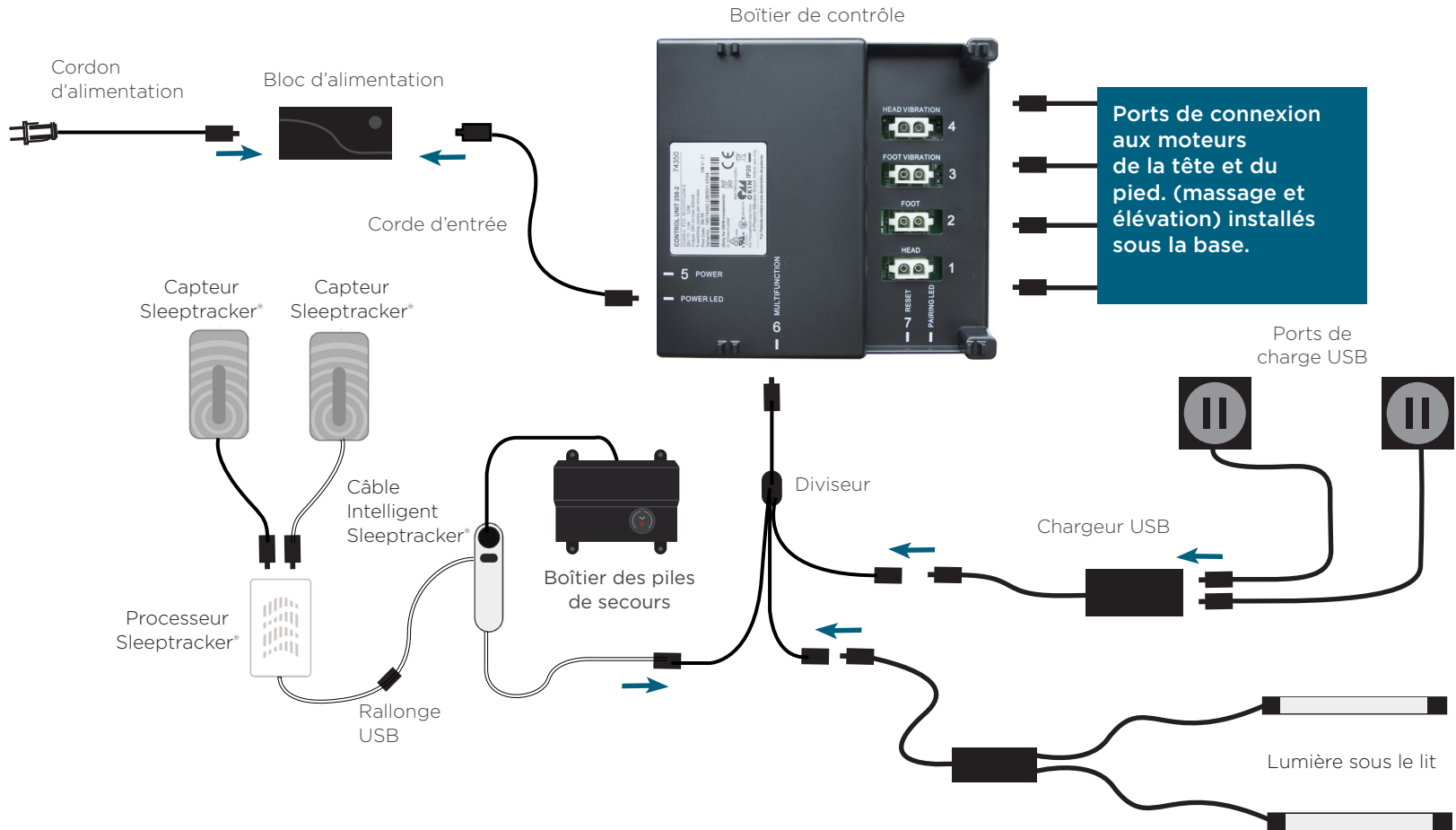

télécommande

La télécommande arrive couplée à la base réglable. Trois (3) piles AAA sont nécessaires pour opérer la télécommande.



IMPORTANT!: Pour votre sécurité, lisez attentivement et complètement le manuel du propriétaire avant d'utiliser ce produit. Des chocs électriques pourraient survenir si les composants électriques n'ont pas été installés ou opérés adéquatement selon ces directives.

MASSAGE



Contrôle de la zone du massage de tête :

Active le massage continu de base et offre deux niveaux d'intensité : faible et élevé. Arrêt.



Contrôle de la zone du massage du pied :

Active le massage continu de base et offre deux niveaux d'intensité : faible et élevé. Arrêt.



Contrôle du massage en mode ondulatoire :

Alimente et active le mode de massage programmé et offre trois modes de massage ondulatoire 1, 2, 3 et arrêt. Faible intensité par défaut.

Il existe un choix de 3 modes de massage ondulatoires possible et deux niveaux d'intensité. Appuyez sur le sélecteur de mode de massage ondulatoire pour choisir le mode désiré (1, 2, ou 3), puis utilisez les boutons du massage de la tête et/ou du pied pour afficher les niveaux d'intensité disponibles. Une fois que le mode de massage a été choisi, il fonctionnera pendant 30 minutes à moins que ce mode soit annulé en appuyant sur le bouton du sélecteur de mode de massage ondulatoire de façon répétitive jusqu'à ce que le massage s'arrête.

Si l'un des modes de massage ondulatoire n'est pas désiré, appuyez sur les boutons de massage de la tête et/ou du pied et le massage pour ces sections sera activé. Deux niveaux différents d'intensité seront proposés de même que la mise hors tension.

AJUSTEMENT



Ajustement de la position de la tête

À utiliser pour élever et abaisser la section de la tête de votre base réglable.



Ajustement de la position du pied

À utiliser pour élever et abaisser la section du pied de votre base réglable.

télécommande

La télécommande arrive couplée à la base réglable.
Trois(3) piles AAA sont requises pour opérer la télécommande.





*** Non programmable par l'utilisateur**

‡ Peut être reprogrammé à la position désirée de l'utilisateur.

Les fonctions pré réglées ZÉRO G, TV au lit, anti-ronflement et la position préférée au lit peuvent être reprogrammées à toute position choisie par l'utilisateur. Vous n'avez qu'à ajuster le lit à la position désirée, puis à maintenir enfoncé n'importe lequel des 4 boutons jusqu'à ce que le voyant de la télécommande clignote deux fois. La fonction est maintenant reprogrammée.

Pour remettre les boutons à leur position d'origine, appuyez simultanément sur les boutons 1-touche à plat et Zéro G pendant 5 secondes. Le voyant rétroéclairé de la télécommande clignotera deux fois pour indiquer que les positions d'origine ont été restaurées.

PRÉRÉGLAGE

- ZÉRO G** **Zéro Gravité ‡**
Ajuste vos jambes pour soulager la pression au bas du dos.
-  **À plat (horizontale)***
Le bouton 1-touche à plat abaisse la tête et le pied à la position à plat ou horizontale et arrête le massage s'il est en cours.
-  **Position pré réglée TV au lit ‡**
Positionne la tête et le pied pour regarder la TV.
-  **Position pré réglée anti-ronflement ‡**
Élève la tête du lit légèrement pour faciliter l'ouverture des voies respiratoires.
-  **Position pré réglée préférée ‡**
Position pré réglée reprogrammable.
-  **Voyant lumineux DEL sous le lit ***
Met en marche/éteint le voyant lumineux DEL sous le lit.

MODE TANDEM (Seulement pour les modèles Simple long et les bases divisées/doubles de format très grand CAL)

Immédiatement après l'installation, les bases fonctionneront à l'unisson. Pour que les deux bases fonctionnent indépendamment, téléchargez l'application Tempur-Pedic Sleeptracker et activez le réglage du système divisé pendant la configuration, ou utilisez la télécommande pour désactiver le mode Tandem.

Pour désactiver le mode tandem, maintenez enfoncé FLAT + Favorite 1 Preset pendant six (6) secondes. Le rétroéclairage à distance clignotera deux fois. Le mode tandem sera ensuite désactivé et les deux bases fonctionneront indépendamment.

Pour activer le mode tandem, maintenez enfoncé FLAT + TV In Bed Preset pendant six (6) secondes. Le rétroéclairage à distance clignotera deux fois. Le mode tandem sera ensuite activé et les deux bases fonctionneront à l'unisson. Il s'agit du réglage d'usine.

Fonction de verrouillage parental

Activer le verrouillage parental

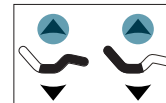

TÊTE LEVÉE + PIEDS LEVÉS - tenir pendant trois secondes jusqu'à ce que la lumière clignote.

Désactiver le verrouillage parental

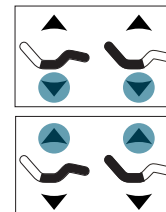

TÊTE BAISSÉE + PIEDS BAISSÉS - Tenez pendant trois secondes puis **TÊTE LEVÉE + PIEDS LEVÉS** - Tenez pendant trois secondes jusqu'à ce que la lumière clignote.

couplage des télécommandes

La télécommande d'origine arrive déjà couplée à la base réglable. Aucune autre action n'est requise. Si la télécommande n'est pas couplée à la base, veuillez suivre les étapes ci-dessous.

ÉTAPE 1

Localisez le boîtier des piles de secours et appuyez DEUX FOIS sur le bouton. Un voyant s'allumera sur le boîtier des piles de secours.

Bouton du boîtier des piles de secours

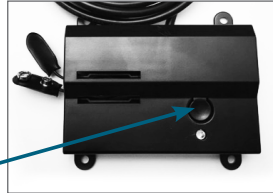

ÉTAPE 2

Retirez le couvercle à l'arrière de la télécommande, appuyez et maintenez le bouton de COUPLAGE. Le bouton de s'alluminera en bleu et commencera à clignoter. Lorsque le bouton de COUPLAGE arrêtera de clignoter, le voyant lumineux s'éteindra. Relâchez le bouton de COUPLAGE. La télécommande est maintenant couplée à la base réglable.

Bouton de couplage



ÉTAPE 3

Testez toutes les fonctions de la télécommande. Si les boutons de la télécommande n'ont pas d'impact sur les mouvements de la base réglable, veuillez répéter la procédure ou appeler le service à la clientèle :

É.-U. 1-844-309-3597 | Canada 1-800-887-4321 |
Mexique 01-722-273-1810

*PROCÉDURE DE COUPLAGE ALTERNATIVE

Localisez le boîtier de contrôle (voir la aperçu de la base à la page 18) et appuyez deux fois sur le bouton. Un voyant DEL vert s'allumera sur la boîtier de contrôle. À l'arrière de la télécommande, appuyez et maintenez le bouton de couplage (PAIR) enfoncé. Le bouton de couplage s'allumera en bleu et commencera à clignoter. Lorsque le bouton de couplage arrêtera de clignoter, le voyant DEL vert sur le boîtier de contrôle s'éteindra. Relâchez le bouton de couplage. La télécommande est maintenant couplée avec la base réglable.

boîtier des piles de secours

Deux (2) piles de 9-volt sont nécessaires pour opérer les fonctions du boîtier des piles de secours.
Les piles NE SONT PAS INCLUSES.

APERÇU

Pour utilisation en situation d'urgence seulement, en cas d'une panne de courant.

Dans le cas où la base serait bloquée dans une position articulée durant une panne de courant, le boîtier des piles de secours remettra la base en position à plat ou horizontale. Les piles ne doivent pas être utilisées lors de l'opération normale de la base réglable, pour l'exploitation normale de la base.



ÉTAPE 1

Installez les piles de 9 volts dans le boîtier des piles de secours.
Utilisez des piles de même marque.

ÉTAPE 2

Appuyez sur le bouton sur le boîtier des piles de secours pour remettre la base en position à plat ou horizontale.

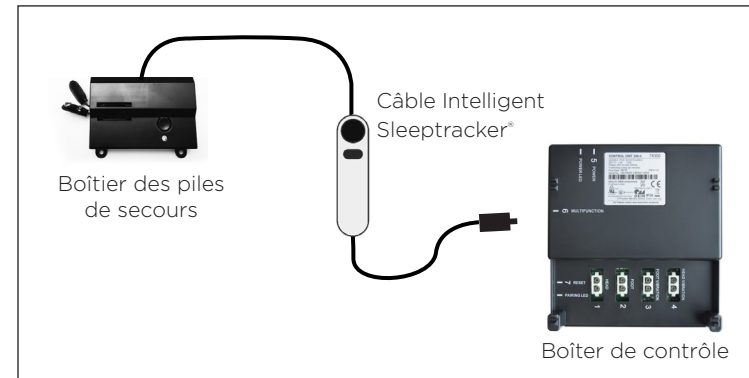

Si une ou plusieurs fonctions sur la base de lit ont cessé de fonctionner :

BASE RÉGLABLE

- Vérifiez sous la base réglable si toutes les connexions sont bien fixées et qu'aucun cordon ou aucune pièce de literie n'entrave les mouvements de la base.
- Vérifiez si le voyant DEL vert est bien allumé sur le boîtier de contrôle. S'il n'est pas allumé, vérifiez si l'entrée et les cordons d'alimentation sont connectés adéquatement.
- Débranchez la base pendant 60 secondes afin de réinitialiser les composants électroniques.
- Branchez la base réglable dans une sortie électrique différente ou testez la prise de courant avec un autre appareil fonctionnel (un protecteur de surtension avec mise à la terre est recommandé).

TÉLÉCOMMANDE

- Assurez-vous que vos piles sont correctement installées ou n'ont pas besoin d'être remplacées.
- Assurez-vous que la fonction verrouillage parental n'est pas activée. Voir page 21 pour plus de détails.
- Assurez-vous que la télécommande est appariée au sommier.

Sleeptracker®

- Pour obtenir une assistance avec Moniteur Sleeptracker® veuillez envoyer un courrier électronique à support@sleeptracker.com

Si vous n'avez pas solutionné votre problème à l'aide des directives ci-dessus, veuillez relever le numéro de série sur la carte de garantie ou à l'arrière de la télécommande et appeler l'équipe du service à la clientèle de votre région.

Pour le service à la clientèle de Tempur-Pedic, veuillez appeler :
É.-U. : 1-844-309-3597 | Canada: 1-800-887-4321 | México: 01-722-273-1810

Renseignements sur la garantie

Garantie limitée pour la base TEMPUR-PEDIC ERGO^{MD} + SYSTÈME SLEEPTRACKER[®]

TEMPUR-PEDIC NORTH AMERICA, LLC ("TEMPUR-PEDIC") GARANTIT QU'IL REMPLACERA OU RÉPARERA, À SA SEULE DISCRÉTION, LE MODÈLE TEMPUR-PEDIC[®] ERGO[®] + SLEEPTRACKER[®] SYSTEM DE L'ACHETEUR S'IL S'AVÈRE DÉFECTUEUX EN RAISON D'UN DÉFAUT DE MATÉRIAUX OU DE FABRICATION, SOUS RÉSERVE DES LIMITATIONS DÉCRITES DANS CETTE GARANTIE.

TEMPUR-PEDIC[®] DÉCLINE TOUTE RESPONSABILITÉ QUANT À LA QUALITÉ DES PRODUITS SAUF DISPOSITIONS CONTRAIRES DE LA PRÉSENTE GARANTIE. IL N'Y A AUCUNE GARANTIE QUI PROLONGE OU ÉTEND LES GARANTIES AU-DELÀ DE CE QUI EST SPÉCIFIÉ DANS LA PRÉSENTE GARANTIE.

CETTE GARANTIE NE S'APPLIQUE QU'AU MODÈLE TEMPUR-PEDIC ERGO[®] + SLEEPTRACKER[®] SYSTEM. CE MODÈLE PEUT ÊTRE IDENTIFIÉ PAR RÉFÉRENCE AU NUMÉRO DE SÉRIE SUR LE PRODUIT.

Années 1, 2 et 3 : COUVERTURE COMPLÈTE DES PIÈCES ET DE LA MAIN-D'OEUVRE

La base réglable TEMPUR-PEDIC ERGO[®] + SLEEPTRACKER[®] SYSTEM est garantie contre les défauts de fabrication ou de matériaux pendant une période de trois (3) ans à compter de la date d'entrée en vigueur de la garantie. Durant ces trois premières années de la garantie, le produit est totalement couvert incluant les composants électroniques et électriques, composants Sleeptracker[®], les moteurs de commande et les composants d'alimentation en courant fournis par le fabricant. Sur réception d'un avis, au cours des trois premières années à compter de la date d'entrée en vigueur de la garantie, Tempur-Pedic[®] expédiera à l'acheteur des pièces de remplacement, sans frais pour l'acheteur, pour remplacer toute pièce défectueuse. De plus, Tempur-Pedic[®] assumera tous les frais autorisés de main-d'œuvre ainsi que les frais de transport liés à la réparation ou au remplacement de toute pièce que Tempur-Pedic[®] aura jugée défectueuse. Cette garantie de trois ans ne s'appliquera pas si l'acheteur ne retourne pas toutes les pièces défectueuses à Tempur-Pedic[®] dans les 15 jours suivant la réception par l'acheteur des pièces de remplacement fournies. Cependant, le retour du cadre n'est pas requis s'il doit être remplacé.

Cette garantie ne couvrira en aucun cas tout dommage attribuable à une utilisation inappropriée ou à une usure normale ou parce que le produit a été soumis à un poids excessif. Cette garantie ne couvrira pas davantage tout acheteur autre que l'acheteur d'origine ni ne couvrira un produit acheté d'une tierce partie non autorisée. Si vous n'êtes pas l'acheteur d'origine de ce produit, vous l'acceptez « tel quel » et « avec tous ses défauts ». Si vous n'avez pas acheté cette base TEMPUR-PEDIC TEMPUR-PEDIC ERGO[®] + SLEEPTRACKER[®] SYSTEM directement de Tempur-Pedic[®], nous exigeons de vous une preuve d'achat démontrant que vous êtes l'acheteur d'origine et que vous êtes en droit de faire une réclamation valide en vertu de cette garantie.

Années 4 et 5 : COUVERTURE COMPLÈTE DES PIÈCES SEULEMENT

Sur réception d'un avis au cours des années quatre et cinq (4-5) à compter de la date d'entrée en vigueur de la garantie, Tempur-Pedic[®] offrira à l'acheteur de remplacer toute pièce défectueuse. Les composants électroniques et électriques, les moteurs de commande, ses composants Sleeptracker[®] et tous les cordons d'alimentation, et les composants d'alimentation en courant fournis par le fabricant sont inclus. Ces deux (2) années de garantie ne s'appliqueront pas si l'acheteur ne retourne pas toutes les pièces défectueuses à Tempur-Pedic[®] dans les 15 jours suivant la réception par l'acheteur des pièces de

remplacement. L'acheteur doit assumer tous les frais de service, transport, main-d'œuvre et expédition liés à la livraison et/ou au remplacement des pièce(s) défectueuse(s).

CADRE SEULEMENT - GARANTIE DE 1 À 25 ANS

Nonobstant ce qui précède, Tempur-Pedic[®] prolonge à 25 ans la garantie sur le cadre utilisé avec ce produit. Spécifiquement, Tempur-Pedic[®] garantit que pendant 25 années complètes, tout défaut de main-d'œuvre ou de matériaux utilisés dans ledit cadre sera couvert. Dans le cas d'un défaut de cadre, le remplacement complet du produit sera offert. Aux fins de cette garantie de 25 ans, le cadre consiste en la structure de métal de la base et exclut spécifiquement son recouvrement, ses rails latéraux, son tablier et ses pattes, son actionneur de moteur de levage et de massage, le boîtier de contrôle, les télécommandes, l'alimentation électrique, ses composants Sleeptracker[®] et tous les cordons d'alimentation.

CONDITIONS GÉNÉRALES ADDITIONNELLES

Cette garantie ne couvrira en aucun cas tout dommage attribuable à une utilisation inappropriée ou à une usure normale ou au non-respect des restrictions de poids recommandées. Cette garantie ne couvrira pas davantage tout acheteur autre que l'acheteur d'origine ni ne couvrira un produit acheté d'une tierce partie non autorisée. Si vous n'êtes pas l'acheteur d'origine de ce produit, vous l'acceptez « tel quel » et « avec tous ses défauts ». Si vous n'avez pas acheté cette base TEMPUR-PEDIC TEMPUR-PEDIC ERGO[®] + SLEEPTRACKER[®] SYSTEM directement de Tempur-Pedic[®], nous exigeons de vous une preuve d'achat démontrant que vous êtes l'acheteur d'origine et que vous êtes en droit de faire une réclamation valide en vertu de cette garantie. Cette garantie ne comprend pas la couverture de tout dommage causé par l'acheteur ou par d'autres utilisateurs si le produit a été utilisé de manière non conforme aux directives d'utilisation ou d'entretien soulignées dans le Manuel du propriétaire, dans cette garantie, ainsi que dans tout autre document applicable publié ou approuvé par Tempur-Pedic[®]. Également, cette garantie ne comprend pas la couverture si le produit a été réparé ou modifié par l'acheteur ou par une tierce partie non autorisée ou si le produit a été endommagé en transit. Cette garantie ne s'applique pas aux dommages faits aux matelas, tissus, câbles, cordons électriques ou articles fournis par des revendeurs, tel que défini ci-dessous. Contactez le revendeur ou d'autres tierces parties appropriées pour obtenir les renseignements concernant la garantie de ces articles. Cette garantie ne s'applique pas davantage à tout appel de service non nécessaire, incluant les coûts pour des appels de service à domicile dans le seul et unique but d'éduquer le consommateur quant à la base réglable ou pour repérer un mauvais raccordement électrique. De plus, si les restrictions de poids recommandées ne sont pas suivies (Formats Simple Long, grand, et les bases divisées/doubles de format très grand CAL - jusqu'à 850 lb chaque limite maximale et jusqu'à 700 lb limite de fonctionnement), cette garantie est invalide.

LIMITATIONS ADDITIONNELLES SUR LA COUVERTURE DE GARANTIE

Dans le cas où une réclamation de garantie est déposée et qu'une garantie de remplacement seulement est jugée nécessaire, l'acheteur sera requis de remettre à Tempur-Pedic[®] le produit d'origine incluant tout composant au moment du remplacement. Cependant, le retour du cadre n'est pas requis s'il doit être remplacé.

La réparation ou le remplacement du modèle TEMPUR-PEDIC TEMPUR-PEDIC ERGO[®] + SLEEPTRACKER[®] SYSTEM ou de ses composants, en vertu de cette garantie limitée,

Renseignements sur la garantie

s'appliquera à la période de garantie d'origine et ne servira pas à prolonger cette période. Cette garantie commence à la « date d'entrée en vigueur de la garantie » laquelle est la date d'achat pour les nouveaux produits non utilisés.

Si vous n'avez pas acheté ce modèle TEMPUR-PEDIC TEMPUR-PEDIC ERGO™ + SLEEPTRACKER® SYSTEM directement de Tempur-Pedic®, une preuve d'achat sera requise pour démontrer que vous êtes l'acheteur d'origine et que vous êtes en droit de faire une réclamation valide en vertu de cette garantie.

Si la preuve d'achat d'origine n'est pas fournie par l'acheteur, Tempur-Pedic® se réserve le droit de déterminer si le produit est couvert ou non par cette garantie et si la date de fabrication peut être utilisée en remplacement de la date d'entrée en vigueur de la garantie.

La décision de réparer ou de remplacer les pièces défectueuses en vertu de cette garantie devra être prise par Tempur-Pedic® à son choix et à sa seule discrétion. À l'exception de la garantie fournie pour le cadre de ce produit, il n'y a plus aucune garantie après cinq années à compter de la date d'entrée en vigueur de cette garantie limitée.

TEMPUR-PEDIC® NE SERA PAS TENU RESPONSABLE DE TOUT DOMMAGE INDIRECT, ACCESSOIRE OU CONSÉCUTIF OU DE TOUT AUTRE DOMMAGE RÉSULTANT DE L'UTILISATION DE CE PRODUIT OU DE L'INOBSERVATION DES DISPOSITIONS DE CETTE GARANTIE. DANS LE CAS D'UNE INOBSERVATION DES DISPOSITIONS DE CETTE GARANTIE, LE REMPLACEMENT OU UN CRÉDIT POUR LE REMPLACEMENT SERA L'UNIQUE RECOURS DE L'ACHETEUR TEL QUE STIPULÉ DANS LA PRÉSENTE GARANTIE. IL N'Y A AUCUNE GARANTIE EXPRESSE OU IMPLICITE ET CELA COMPREND LES GARANTIES IMPLICITES DE COMMERCIALISATION ET DE COMPATIBILITÉ POUR UNE UTILISATION PARTICULIÈRE OU À DES FINS PARTICULIÈRES AUTRES QUE LA GARANTIE DÉCRITE FIGURANT DANS LA PRÉSENTE GARANTIE.

Certains états ne permettent pas l'exclusion ou la limitation des dommages indirects ou consécutifs; conséquemment, la limitation ou l'exclusion ci-dessus peut ne pas s'appliquer à chaque acheteur. Cette garantie accorde des droits juridiques spécifiques à l'acheteur. Il se peut que l'acheteur puisse bénéficier d'autres droits lesquels varient d'un état à l'autre. Cette garantie est valide dans tous les 50 états, à Porto Rico, et au Canada.

Si vous l'acheteur expérimentez tout problème que ce soit avec votre base réglable TEMPUR-PEDIC TEMPUR-PEDIC ERGO™ + SLEEPTRACKER® SYSTEM durant la période de garantie, veuillez consulter la section dépannage de votre Manuel du propriétaire. Si le problème persiste, veuillez contacter le service à la clientèle de Tempur-Pedic® en appelant sans frais au 1-844-309-3597 ou en envoyant un courriel à customer.service@tempurpedic.com.

VEUILLEZ CONSERVER CE DOCUMENT DE GARANTIE AINSI QUE LE REÇU DE CAISSE D'ORIGINE POUR RÉFÉRENCE ULTÉRIEURE ET CONSULTATION.
V001_3/2019

SI VOUS AVEZ QUELQUE PROBLÈME QUE CE SOIT AVEC VOTRE BASE RÉGLABLE DURANT LA PÉRIODE DE GARANTIE, VEUILLEZ VOUS RÉFÉRER AUX DIRECTIVES DU MANUEL DU PROPRIÉTAIRE. SI VOTRE PROBLÈME PERSISTE, VEUILLEZ APPELER LE SERVICE À LA CLIENTÈLE DE TEMPUR-PEDIC.

Veillez avoir en main votre reçu de caisse.

NUMÉRO SANS FRAIS DU SERVICE À LA CLIENTÈLE Tempur-Pedic: É.-U. 1-844-309-3597 | Canada : 1-800-887-4321 | México: 01-722-273-1810

MERCI ET PROFITEZ BIEN DE VOTRE BASE RÉGLABLE TEMPUR-PEDIC ERGO™.

Numéro de série : _____

(Placer votre numéro de série ici pour une consultation rapide.)

Atención: Restricciones importantes sobre la seguridad

Lea todas las instrucciones antes de usar su base ajustable. TEMPUR-PEDIC ERGO™ + SLEEPTRACKER® SYSTEM.

GUARDE ESTAS INSTRUCCIONES.

PARA REDUCIR EL RIESGO DE DESCARGA, QUEMADURAS, INCENDIO O LESIONES:

Para reducir el riesgo de recibir una descarga eléctrica, asegúrese que la base está en una posición horizontal con todos los motores apagados y desenchufe la base del tomacorriente o del regulador de voltaje antes darle mantenimiento o de limpiarla.

Mantenga el cable de electricidad lejos de las superficies calientes. Nunca haga funcionar la base cuando la rejilla de ventilación se encuentre tapada.

Mantenga las rejillas de ventilación sin pelusas, cabello y cosas similares.

No deje caer o introduzca objeto alguno dentro de las rejillas.

Si se ha dañado el cable o enchufe, o no está funcionando apropiadamente, o si por accidente ha sido mojada la base, suspenda el uso de la base.

Sólo utilice el somier para el uso previsto, como se describe en este manual. No utilice accesorios/aditamentos que no sean recomendados por el fabricante.

La supervisión directa es necesaria cuando la base está siendo utilizada junto o cerca de niños, personas discapacitadas o convalecientes. Para su óptima seguridad y protección, conecte la base a un regulador de voltaje (no incluido).

Una conexión inapropiada del equipo puede dar lugar a que haya un riesgo de descarga eléctrica, incendio eléctrico o un funcionamiento irregular de la base. Si el enchufe no cabe en su tomacorriente, contacte a un electricista calificado para que le instale un tomacorriente apropiado. Una modificación no autorizada o no usar un regulador de voltaje invalidan su garantía.

Aviso de garantía:

No abra o manipule la caja de control, motores, o control remoto (con la excepción de los compartimentos de las pilas). La garantía

se invalidará si el funcionamiento interno de esos componentes son manipulados. Para que obtenga una información completa de la garantía consulte la sección de información de garantía en las páginas 38-39.

Responsabilidad para el uso doméstico y en el hospital:

Las bases ajustables TEMPUR-PEDIC ERGO™ + SLEEPTRACKER® SYSTEM han sido diseñadas exclusivamente para el uso doméstico.

Esta base no está diseñada para su uso en hospital. No utilice esta base junto a un equipo de terapia de oxígeno o cerca de gases explosivos.

Mascotas y los niños:

Los niños y las mascotas pueden ser aplastados o asesinados si quedan atrapados en las partes móviles de la cama. Antes de reposicionar la base, verifique que los niños y las mascotas pequeñas no estén cerca o debajo de la base. No enseñe a los niños a operar el control remoto.

Deseche de inmediato todos los materiales de embalaje, ya que pueden representar un riesgo de asfixia para niños pequeños y mascotas.

Dispositivos de seguridad:

Operación manual: si algo queda atrapado en la plataforma cuando se aplana, puede elevar manualmente la plataforma levantando tanto la cabeza como el pie para aliviar la presión y permitir la liberación.

Bloqueo para niños: este control remoto está programado con una función de seguridad para niños. Puede encontrar información sobre la activación y desactivación de esta función en la (s) página (s) de Control remoto y en la parte posterior de su control remoto.

Parada de emergencia: detenga el movimiento de la plataforma presionando cualquier botón del control remoto o presionando el botón de la Caja de respaldo de batería ubicada debajo de la base.

Corte de energía: use la "Caja de respaldo de batería de emergencia" como fuente de energía temporal para llevar la base a la posición

precauciones de seguridad

deseada. Las instrucciones sobre cómo operar la Caja de respaldo de batería se encuentran en la (s) página (s) de respaldo de batería de emergencia.

POTENCIA DE SALIDA: DC 29V 2.0A
WATTS: 58W

Cuidado de motores de masaje:

Los motores de masajes no están diseñados para que funcionen por más de 30 minutos a la vez. Por favor, permita que el sistema de masaje descanse al menos 30 minutos antes de hacerlo funcionar una vez más.

Peso límite:

Los límites de peso en los cuales ha sido diseñada la base TEMPUR-PEDIC ERGO™ + SLEEPTRACKER® SYSTEM es de 300 k. El peso máximo que la cama aguanta por persona son 120 k con el peso distribuido equitativamente en la cabecera y los pies. Este producto no está diseñado para aguantar o levantar esa cantidad de peso en las secciones de la cabecera y los pies individualmente.

AVISO: Excederse de las restricciones de peso recomendadas podría dañar su base e inválida su garantía.

Para un mejor funcionamiento, usted debe acostarse y levantarse de su base TEMPUR-PEDIC ERGO™ + SLEEPTRACKER® SYSTEM, mientras esté en posición horizontal, completamente plana.

Exceder las restricciones de peso podría dañar la base y o causar lesiones y anula la garantía de su producto.

Ruidos:

En el funcionamiento normal de la base, cuando hay contacto con las ruedas de elevación y la plataforma (marco metálico), se crean ruidos de contacto, estos son normales.

Cuidado De La Tela:

Para prolongar la vida de la tela, proteja de la luz directa del sol siempre que sea posible. Para la limpieza de manchas, limpie el área

con una esponja ligeramente húmeda o aspiradora con un accesorio de cepillo suave para eliminar la suciedad. Mantenga a un mínimo de 30 cm (12 pulgadas) alejado de fuentes de calor directo. Para una limpieza más profunda, como los derrames de líquidos, utilice un paño limpio y seco o un cepillo de cerdas suaves. Limpie con un paño limpio humedecido con agua tibia. No moje en exceso. Secar a la sombra lejos del calor directo. Si marcas persistentes permanecen visibles después de la limpieza, busque ayuda de un profesional de limpieza.

Cumplimiento con la FCC:

NOTA: Este equipo ha sido probado y cumple con los límites para un dispositivo digital de Clase B, de conformidad con la parte 15 de las Reglas de la FCC. Estos límites están diseñados para proporcionar una protección razonable contra interferencias perjudiciales en una instalación residencial. Este equipo genera, utiliza y puede irradiar energía de radiofrecuencia y, si no se instala y utiliza de acuerdo con las instrucciones, puede causar interferencias perjudiciales en las comunicaciones de radio. Sin embargo, no hay garantía de que no se produzcan interferencias en una instalación en particular. Si este equipo causa interferencias perjudiciales en la recepción de radio o televisión, lo que se puede determinar apagando y encendiendo el equipo, se recomienda al usuario que intente corregir la interferencia mediante una o más de las siguientes medidas:

- Reorientar o reubicar la antena receptora.
- Aumente la separación entre el equipo y el receptor.
- Conecte el equipo a una toma de corriente en un circuito diferente al que está conectado el receptor.
- Consulte al distribuidor oa un técnico experimentado de radio / TV para obtener ayuda.

CAN ICES-3 (B)/NMB-3(B)

precauciones de seguridad

Sistema Sleeptracker® de Tempur-Pedic®
Para Tempur-Pedic Ergo™

Componentes del sistema:

Sleeptracker Sleep Monitoring System Model STS-40 / STS-40A:

- Una unidad de tratamiento Sleeptracker
- Uno o dos sensores Sleeptracker *

Sleeptracker Smart Cable Modelo STC-10

Tarjeta de inicio con código 2D.

Garantía y asesoramiento de uso.

* **Nota:** la cantidad de sensores incluidos depende del modelo de Tempur-Pedic Ergo + Sleeptracker comprado.

Datos técnicos

Sleeptracker monitor modelo STS-40 / STS-40A:

- Potencia de entrada: 5V DC, 500mA.
- Modo Wi-Fi: 802.11 b / g / n banda 2.4G
- Rango de frecuencia de Wi-Fi: 2412.0-2462.0 MHz
- Transmisión de WiFi Wi-Fi: 2.4GHz
- Canales PA wifi: variable, de 1 a 11.

La selección de canales se realiza escaneando para seleccionar un canal que no se superponga.

- Potencia de salida de Wi-Fi: 0,25 vatios.

Cable inteligente modelo Sleeptracker STC-10:

- Potencia de entrada: 29V DC, 100mA
- Potencia de salida 5V DC, máx. 500mA.

Aprobaciones:

- FCC Parte 15B, FCC Parte 15C

© 2019 Tempur Sealy International, Inc. Todos los derechos reservados.
Tempur-Pedic es una marca registrada de Tempur Sealy International, Inc.
Tempur-Pedic Ergo y Tempur-Pedic Ergo Extend son marcas registradas de Tempur Sealy International.

© 2005-2019 Fullpower Technologies, Inc. Todos los derechos reservados.
Patentes estadounidenses e internacionales concedidas y pendientes.

Sleeptracker es una marca comercial de Fullpower Technologies, Inc., registrada en los EE. UU. Y otros países.

Para obtener ayuda, visite nuestro sitio web: www.sleeptracker.com

Los servicios y la disponibilidad de las aplicaciones están sujetos a cambios en cualquier momento, es posible que no estén disponibles en todas las áreas y pueden requerir suscripciones por separado.

Este producto no es un dispositivo médico y no se debe utilizar para diagnosticar o tratar una condición médica.

Diseñado en Santa Cruz, California

Hecho en China

Requisitos del sistema:

- Dispositivo móvil con iOS o Android.
- Red wifi existente

Requiere la aplicación Tempur-Pedic® Sleeptracker® de Fullpower Technologies, disponible en la App Store de Apple o en Google Play.

Requiere conexión Wi-Fi a su red doméstica y acceso a Internet a través de un enrutador o módem.

Apple y el logotipo de Apple son marcas comerciales de Apple Inc., registradas en los EE. UU. Y en otros lugares. App Store es una marca de servicio de Apple Inc., registrada en los Estados Unidos y en otros lugares. iOS es una marca comercial o una marca comercial registrada de Cisco en los Estados Unidos y en otros lugares, y se utiliza bajo licencia. Google Play, Android y el logotipo de Google Play son marcas comerciales de Google Inc.

100-240 V CA
50/60 Hz

Contiene el módulo transmisor ID FCC: H8N-WLL6540, IC: 1353A-WLL6540 (o) ID FCC:2AF20-FPM20, IC: 20700-FPM20

Entorno de almacenamiento sin condensación

precauciones de seguridad

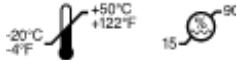

Tempur-Pedic North America, Inc.
1000 Tempur Way
Lexington, KY 40511

Declaración de certificación de la FCC

Este equipo cumple con la Parte 15 de las Reglas de la FCC. El funcionamiento de este equipo está sujeto a las siguientes dos condiciones: (1) el equipo no puede causar interferencias perjudiciales y (2) el equipo debe aceptar cualquier interferencia que pueda causar un funcionamiento no deseado.

Interferencia de radio y televisión

Este equipo ha sido probado y cumple con los requisitos límites para un dispositivo digital de Clase B, de acuerdo con la Parte 15 de las Reglas de la FCC. Estos límites están diseñados para proporcionar una protección razonable contra interferencias perjudiciales en una instalación residencial. Este equipo genera, utiliza, y puede emitir energía de radiofrecuencia y, si no se instala y utiliza de acuerdo con las instrucciones, puede causar interferencias perjudiciales en las comunicaciones de radio. Sin embargo, no hay garantía de que dicha interferencia no ocurra en una instalación en particular. Si este equipo causa interferencias perjudiciales en la recepción de radio o televisión, lo cual puede determinarse encendiendo y apagando el equipo, se recomienda al usuario que intente corregir la interferencia tomando una o más de las siguientes medidas:

- Reorientar o reubicar la antena receptora.
- Aumentar la separación entre el equipo y la receptor.
- Conectar el equipo a una toma de corriente en un circuito diferente de aquello a lo que está conectado el receptor.
- Consulte al distribuidor o a un técnico de radio / TV con experiencia para ayuda.

Importante: Cualquier cambio o modificación no aprobada expresamente por Tempur Sealy International ("Tempur") podría anular el cumplimiento de la compatibilidad electromagnética y anular su autoridad para operar este equipo.

Este equipo fue probado para el cumplimiento de la FCC en condiciones que incluían el uso de dispositivos periféricos Tempur y cables y conectores Tempur entre los componentes del sistema. Es importante que use los cables y conectores Tempur entre los componentes del sistema para reducir la posibilidad de causar interferencias en las radios, televisores y otros dispositivos electrónicos. Puede obtener los cables y conectores Tempur adecuados a través de un distribuidor autorizado de Tempur.

Parte responsable (contacto solo para asuntos de FCC):

Tempur-Pedic North America, Inc.
1000 Tempur Way
Lexington, KY 40511

El sistema de monitoreo del sueño Sleeptracker modelo STS-40 / STS-40A contiene el ID FCC H8N-WLL6540, IC: 1353A-WLL6540 (o) ID FCC:2AF20-FPM20, IC: 20700-FPM20

Exposición a energía de radiofrecuencia

Este equipo cumple con los límites de exposición a la radiación establecidos en el Boletín 65 de OET de la FCC y en el estándar RSS-102 de Industry Canada para un ambiente no controlado. Este equipo debe instalarse y operarse con una distancia mínima de 20 cm (aproximadamente 8 pulgadas) entre el radiador y su cuerpo. Este equipo no debe colocarse ni operarse junto con ninguna otra antena o transmisor.

Aviso sobre el marcapasos

Si utiliza un dispositivo médico como un marcapasos o un desfibrilador automático implantable (ICD), consulte a su médico antes de usar este producto.

diagrama de la base

Para acceder a todas las funciones de su base inteligente, descargue la aplicación Tempur-Pedic Sleeptracker y configúrela usando el código QR que se encuentra debajo de la base levantando la cabeza de la base a la posición vertical completa.



diagrama de conexiones

Antes de comenzar la instalación, verifique este diagrama para saber cómo debe conectar los cables.

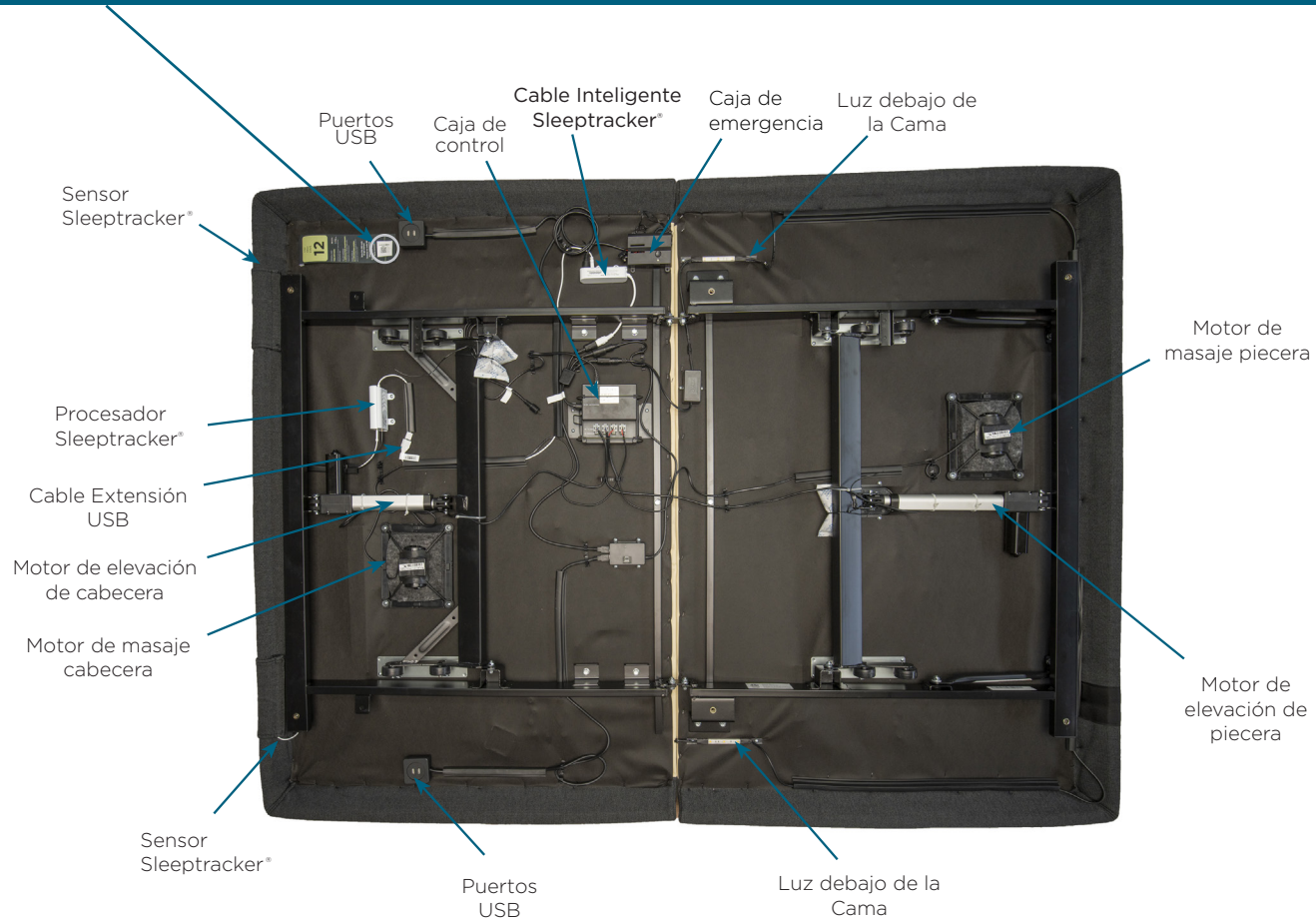
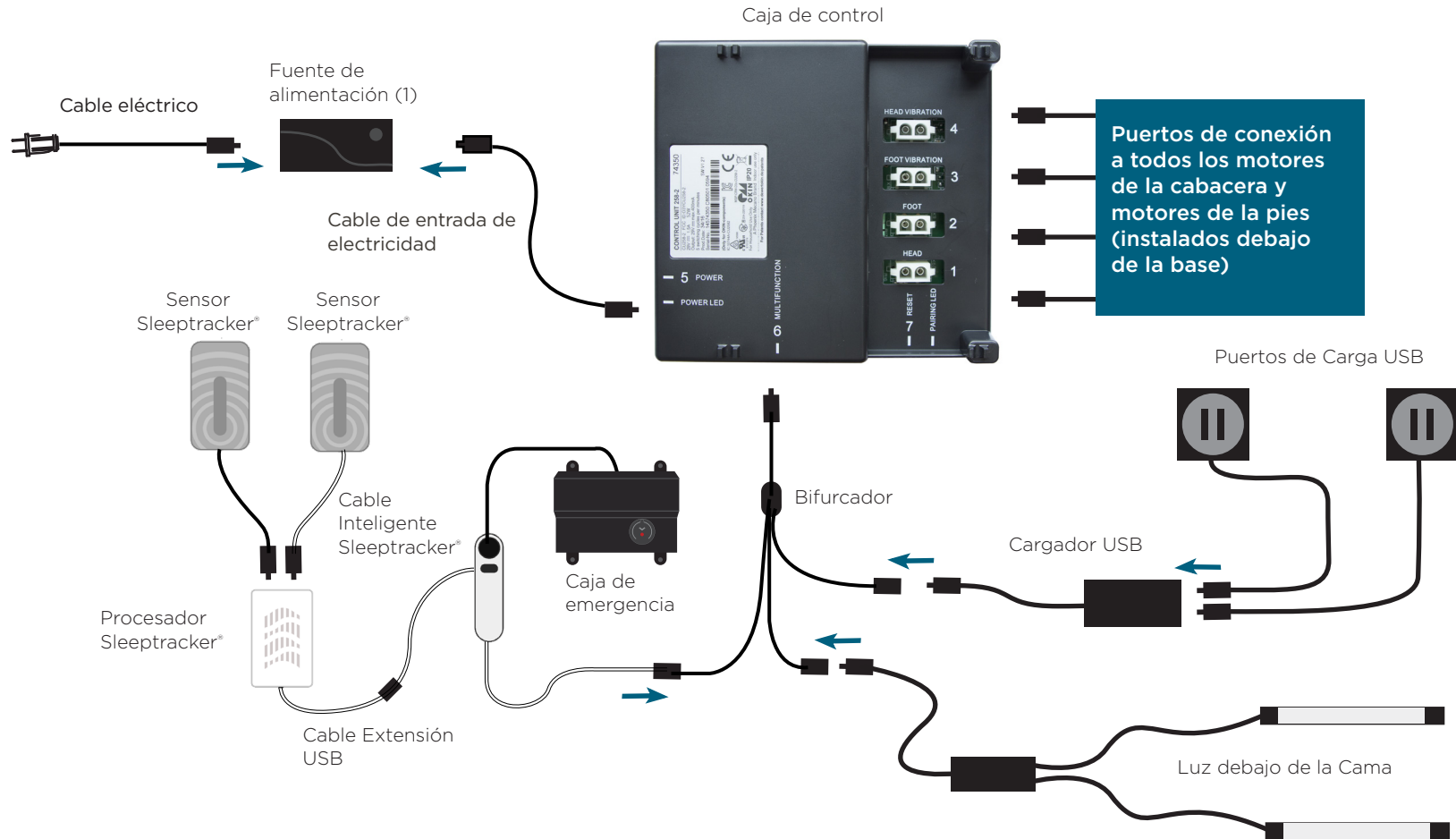

control remoto

El Control Remoto se entrega previamente sincronizado y/o configurado a su base ajustable.
Se necesitan tres (3) pilas AAA para que funcione el control remoto (incluidas).



¡IMPORTANTE! Para su seguridad, lea el manual del propietario detenidamente y en su totalidad, antes de hacer funcionar el producto. Las descargas eléctricas podrán ocurrir si los componentes eléctricos no están instalados o no se pongan a funcionar conforme a estas instrucciones.

MASAJE



Control Masaje en la Zona de la Cabeza:

Active el masaje de nivel constante simple y pase a través de los niveles de intensidad: Bajo, alto y apagado.



Control del Masaje en la Zona de los Pies:

Active el masaje de nivel constante simple y pase a través de los niveles de intensidad: Bajo, alto y apagado.



Control de Masaje Modo de Ondas:

Cambie los modos de las ondas de continuo, intermitente, ondas y apagado.

Hay 3 modos de masaje con 2 niveles de intensidad a escoger. Oprima el botón de Control Modo de Masaje para elegir el modo deseado y luego utilice los botones Control Masaje en la Zona de la Cabeza y/o Control del Masaje en la Zona de los Pies para que se desplace por los niveles de intensidad disponibles. Una vez que el modo de masaje ha sido escogido, estará funcionando por 30 minutos, salvo que sea apagado al apretar el botón Control Modo de Masaje repetidas veces hasta que pare el masaje. Si una sección de masaje no se necesita, oprima el botón Control Masaje en la Zona de la Cabeza y/o Control del Masaje en la Zona de los Pies de la sección que desea cancelar en ese momento, pasando por los niveles de intensidad y apagado.

AJUSTAR

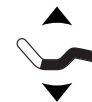

Ajustes de la Posición de la Cabecera

Utilícela para levantar y bajar la sección de la cabecera de su base ajustable.



Ajustes de la Posición de los Pies

Utilícela para levantar y bajar la sección de los pies de su base ajustable.

control remoto

El Control Remoto se entrega previamente sincronizado y/o configurado a su base ajustable. Se necesitan tres (3) pilas AAA para que funcione el control remoto (incluidas).

* No programable para el usuario.

‡ Puede ser reprogramado a la posición deseada por el usuario.

El CERO G, TV en la Cama, Para no Respirar y Favorito 1 en los reajustes de la cama pueden ser reprogramados a cualquier posición que el usuario escoja. Simplemente ajuste la cabecera a la posición deseada, luego mantenga presionado cualquiera de los 4 botones hasta que la luz de fondo del control remoto parpadee dos veces. El botón en ese momento está reprogramado. Para llevar a los botones a sus posiciones originales, oprima los botones One-touch Flat y Zero-G™ simultáneamente por 5 segundos. La luz de fondo de control remoto parpadeará dos veces para indicar que fueron llevados a sus posiciones iniciales.

PREDETERMINADOS

ZERO G

Posición ZERO-G™ ‡

Eleva sus piernas y cabeza para liberar la presión en la espalda inferior.



Posición Horizontal: *

Cuando se oprime el modo horizontal baja la cabecera y la parte de los pies a la posición horizontal y apaga el masaje (si está funcionando).



Posición de Reajuste de la Televisión: ‡

Mueva la cabecera y la parte de los pies a la posición donde pueda ver la televisión.



Posición de Reajuste para No Roncar: ‡

Levante ligeramente la cabecera de cama para ayudar a que se abran las vías respiratorias



Posición de Reajuste Favorita 1 ‡

Posición de Reajuste Reprogramable, donde puede guardar su posición favorita de relajación y encontrarla con un solo toque cada vez que la necesite.



Luz LED debajo de la cama *

Encienda/apague la luz LED que está debajo de la cama

MODO TÁNDEM (Solo para Individual long y CA King Separado/Dual)

Inmediatamente después de la instalación, las bases operarán al unísono. Para que ambas bases funcionen de forma independiente, descargue la aplicación Tempur-Pedic Sleeptracker y habilite la configuración del sistema dividido durante la configuración, o use el control remoto para desactivar el modo tándem.

Para desactivar el modo tándem, presione y mantenga presionado FLAT + Favorito 1 durante seis (6) segundos. La luz de fondo remota parpadeará dos veces. El modo tándem ahora está desactivado y ambas bases funcionarán de forma independiente.

Para activar el modo tándem, mantenga presionado FLAT + TV en Predeterminados durante seis (6) segundos. La luz de fondo remota parpadeará dos veces. El modo tándem ahora está activado y ambas bases operarán al unísono. Esta es la configuración de fábrica.

Herramienta de Bloqueo de Seguridad para Niños

Activar el Bloqueo para Niños

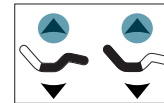

CABEZA ARRIBA + PIE ARRIBA -Mantener presionado por 3 segundos hasta que la luz parpadee

Desactive el Bloqueo para Niños

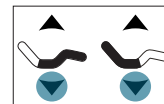

CABEZA ABAJO + PIE ABAJO -Mantener presionado por 3 segundos y enseguida Cabeza Arriba + Pie Arriba - Mantener 3 segundos hasta que la luz parpadee.

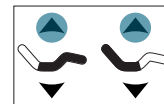

configuración de control remoto

El control remoto original que viene en la caja ya está sincronizado con la base de la cama. No necesita hacer nada. Si el remoto no estuviera sincronizado a la base, siga los pasos siguientes:

PASO 1

Encuentre la caja de emergencia y dé un doble clic en el botón. La luz se encenderá.

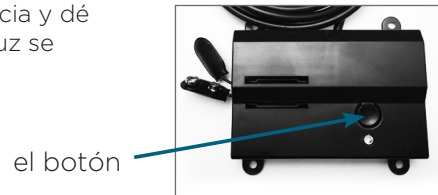

PASO 2

Retire la tapa del control remoto. Presione y sostenga el botón PAIR que está detrás del remoto. La luz de la caja de emergencia de corriente y la luz del remoto serán continuas y luego ambas se apagarán a la vez. Sustituya la tapa del control remoto. Suelte el botón PAIR. Ahora el remoto y la base están pareados.



PASO 3

Pruebe todas las funciones remotas. Si los botones remotos no impactan en los movimientos de base ajustables, repita el proceso o llame al Tempur-Pedic servicio al cliente:

U.S. 1-844-309-3597 | Canada : 1-800-887-4321 |
Mexico 01-722-273-1810

* PROCESO ALTERNO DE EMPAREJAMIENTO DE LOS CONTROLES REMOTOS

Encuentre la caja de control (vea la diagrama de la base en la página 48) y oprima el botón dos veces. Una luz LED verde se prenderá en la caja de control. En el reverso del control remoto, oprima y sostenga el botón que dice PAIR. El botón PAIR se prenderá con una luz azul y comenzará a parpadear. Cuando el botón PAIR pare de parpadear, la luz verde LED de la caja de control se apagará. Suelte el botón PAIR. El control remoto está conectado a la base ajustable.

caja de emergencia

Requiere de dos pilas (2) de 9 Voltios para hacer funcionar el dispositivo de la batería de reserva y NO están incluidas.

¿PARA QUÉ SIRVE?

Utilícela solamente en caso de emergencia y en caso de un apagón.

En caso de que la base se quede en una posición inclinada durante un apagón eléctrico, la caja de la batería de reserva hará que la base se ponga en posición horizontal.

No debe utilizar las pilas para el funcionamiento normal de la base.



PASO 1

Instale las baterías de 9 voltios en la caja de emergencia de batería proporcionada.

No mezcle las baterías de marca, ni baterías usadas. Solo coloque baterías nuevas para garantizar su funcionamiento.

Cada vez que use este botón de emergencia, deberá cambiar las pilas para contar con la reserva de energía en caso de emergencia.

PASO 2

Presione y sostenga el botón hasta que la base esté en posición horizontal.

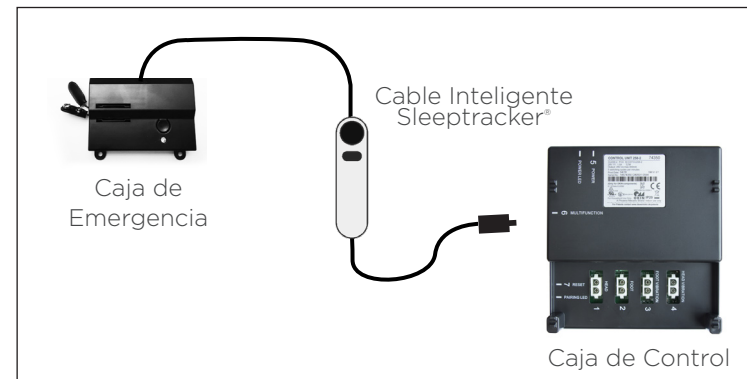

Si una o más funciones en la base de la cama han dejado de funcionar:

SOPORTE AJUSTABLE

- Revise debajo del somier para verificar que las conexiones de cable son seguras y que no haya cables o ropa de cama obstruyendo el movimiento de la base.
- Compruebe que el LED verde se enciende en el cuadro de control. Si no hay ninguna luz, compruebe que los cables de entrada y la potencia están conectados correctamente.
- Desconecte la base durante 60 segundos para reiniciar los componentes electrónicos.
- Conecte la base a una toma eléctrica diferente, o toma de corriente de prueba con otro aparato de trabajo (es necesario un protector de voltaje).

CONTROL REMOTO

- Asegúrese de que las baterías de su control remoto estén instaladas correctamente o no necesiten ser reemplazadas.
- Asegúrese de que la función de bloqueo infantil no esté habilitada. Vea la página 34 para más información.
- Asegúrese de que el control remoto esté emparejado con la base de la cama.

Sleeptracker®

- Para obtener asistencia con Monitor Sleeptracker®, envíe un correo electrónico a support@sleeptracker.com

Si el problema no se resuelve, siguiendo las instrucciones anteriores, busque el número de serie de su equipo y llame servicio al cliente.

Para servicio al cliente, llame: É-U. 1-844-309-3597 | Canada: 1-800-887-4321 | México: 01-722-273-1810

información de garantía

Garantía Limitada De TEMPUR-PEDIC ERGO™ + SLEEPTRACKER® SYSTEM

LA GARANTÍA ES OTORGADA POR TEMPUR SEALY MÉXICO S. DE R.L. DE C.V. QUE ES UNA FILIAL DE TEMPUR-SEALY INTERNATIONAL, INC. Y ES REPRESENTANTE DE TEMPUR-PEDIC® EN MÉXICO, AL COMPRADOR ORIGINAL, SUJETO A LOS TÉRMINOS Y CONDICIONES QUE SE ESTIPULAN EN ESTE DOCUMENTO. LA GARANTÍA LIMITADA ES POR UN PERIODO DE 25 (VEINTICINCO) AÑOS, LA CUAL COMIENZA EN LA FECHA DE ADQUISICIÓN INDICADA EN SU NOTA DE COMPRA, RECIBO, FACTURA O TICKET DE COMPRA.

LA DECISIÓN DE REPARAR O REEMPLAZAR PARTES SERÁ TOMADA POR TEMPUR SEALY MÉXICO DE ACUERDO A SU OPINIÓN Y A SU SOLA DISCRECIÓN. EL CAMBIO DE UNA PIEZA NO IMPLICA LA SUSTITUCIÓN DE OTRA PIEZA EN SU CONJUNTO. LA REPARACIÓN O REEMPLAZO SERÁ EL ÚNICO REMEDIO PARA EL COMPRADOR. NO HABRÁ RESPONSABILIDAD DE PARTE DE TEMPUR SEALY MÉXICO DERIVADA DE ALGÚN DAÑO ESPECIAL INDIRECTO, INCIDENTAL O EN CONSECUENCIA O POR CUALQUIER OTRO DAÑO, RECLAMACIÓN O PÉRDIDA NO CUBIERTOS EXPRESAMENTE EN LOS TÉRMINOS DE ESTA GARANTÍA.

ESTA GARANTÍA LIMITADA NO INCLUYE EL REEMBOLSO POR LOS INCONVENIENTES, REMOCIONES, INSTALACIONES, TIEMPO DE INSTALACIÓN, PÉRDIDA DE TIEMPO DE USO, ENVÍO O CUALQUIER OTRO COSTO. NO HAY ENTENDIMIENTOS, TÉRMINOS, CONDICIONES O GARANTÍAS NO DETALLADAS EN ESTE DOCUMENTO. TEMPUR SEALY MÉXICO NO EXTIENDE OTRA GARANTÍA, EXPRESA O IMPLÍCITA Y TODAS LAS GARANTÍAS IMPLÍCITAS COMERCIALES GENERALES NO SON RECONOCIDAS POR TEMPUR SEALY MÉXICO Y ESTÁN EXCLUIDAS DE ESTE ACUERDO. ESTA GARANTÍA APLICA EN TERRITORIO DE LA REPÚBLICA MEXICANA.

ESTA GARANTÍA SE APLICA ÚNICAMENTE AL MODELO TEMPUR-PEDIC ERGO™ + SLEEPTRACKER® SYSTEM. ESTE MODELO PUEDE SER IDENTIFICADO EN LA ETIQUETA FRONTAL DEL PRODUCTO O EN EL NÚMERO DE SERIE DEL PRODUCTO.

DE LOS AÑOS 1 AL 3: COBERTURA TOTAL

TEMPUR-PEDIC ERGO™ + SLEEPTRACKER® SYSTEM está garantizado contra defectos de fabricación o materiales por un periodo de tres (3) años a partir de la fecha de inicio de la garantía. Durante estos tres años de garantía, el producto completo está cubierto, incluyendo la electrónica, componentes eléctricos, Componentes Sleeptracker®, motores de accionamiento y componentes de la fuente de alimentación suministrada por la fábrica, siempre y cuando haya sido protegido usando un regulador de voltaje (no incluido).

En ningún caso esta garantía cubrirá ningún daño atribuible al uso incorrecto, al desgaste normal o al peso excesivo del producto. Esta garantía tampoco cubrirá a ningún comprador que no sea el comprador original, ni tampoco cubre el producto comprado a un distribuidor no autorizado. Para hacer efectiva su garantía se le requerirá su comprobante de compra (nota de compra o factura) junto con este documento de Garantía. Esta garantía NO aplica en los productos de exhibición, vendidos con

descuento, ya que se adquieren bajo las condiciones físicas convenidas en su momento.

DE LOS AÑOS 4 AL 5: COBERTURA DE LAS PARTES ÚNICAMENTE

A partir del 4to (CUARTO) año de la fecha de inicio de la garantía, Tempur-Pedic® ofrecerá al comprador piezas de repuesto para cualquier pieza defectuosa. Se incluyen componentes electrónicos, componentes eléctricos, Componentes Sleeptracker®, motores de accionamiento y componentes de fuentes de alimentación suministrados por la fábrica. Esta Garantía de dos (2) años no será aplicada si el comprador no devuelve todas las piezas defectuosas a Tempur-Sealy México. El cliente deberá asumir todos los gastos de servicio, transporte, mano de obra y envío relacionados con la entrega y/o reemplazo de la pieza defectuosa.

GARANTÍA ÚNICAMENTE PARA EL MARCO: DE 1 A 25 AÑOS

Tempur-Pedic® garantiza durante 25 años completos, cualquier defecto de fabricación o materiales utilizados en el marco metálico está cubierto. En caso de defecto en el marco, se podrá ofrecer el reemplazo completo del producto. Para los propósitos de esta garantía de 25 años, el marco consiste en la estructura metálica de la base y excluye específicamente la cubierta, los rieles laterales, Componentes Sleeptracker®, la plataforma, las patas, el accionador de motores de elevación, la caja de control, los mandos a distancia, la fuente de alimentación y cualquier cable de alimentación.

TÉRMINOS Y CONDICIONES ADICIONALES

Esta Garantía no incluye la cobertura de los daños causados por los compradores o por otros usuarios si el producto ha sido utilizado de manera inconsistente con los procedimientos de operación y mantenimiento descritos en el Manual del Propietario, esta Garantía o cualquier otro documento aplicable publicado o aprobado por Tempur-Pedic®. Tampoco incluye la cobertura si el producto ha sido reparado o modificado por el comprador, o por un tercero no autorizado o si el producto ha sido dañado durante el transporte. Tampoco se aplica esta Garantía a ninguna llamada de servicio innecesaria, incluyendo los costos por llamadas de servicio en el hogar con el único propósito de informar al cliente sobre la unidad o detectar una conexión errónea. Además, si no se siguen las restricciones de peso recomendadas (soporte tamaño Individual, Matrimonial, Queen, King y CA King - hasta 300 k cada una) esta Garantía es nula. Las piezas de repuesto pueden ser nuevas o reacondicionadas a discreción de Tempur-Pedic®. Excepto por la Garantía de 25 Años proporcionados para el armazón de este producto, no existe ninguna garantía después de los cinco años posteriores al inicio de esta Garantía Limitada.

LIMITACIONES ADICIONALES EN LA COBERTURA DE LA GARANTÍA

En el caso de que se presente un reclamo de garantía y se considere necesario un reemplazo bajo garantía, el comprador deberá entregar el producto original, incluyendo cualquier componente, a Tempur-Pedic® al momento del reemplazo. La devolución del armazón, en cambio, podría no necesitar ser reemplazado, si no es requerido.

Las reparaciones o el reemplazo del modelo TEMPUR-PEDIC ERGO™ + SLEEPTRACKER® SYSTEM o de sus componentes bajo los términos de esta Garantía Limitada serán

información de garantía

aplicables al período de garantía original y no servirán para extender dicho período. Esta Garantía inicia en la "fecha de inicio de la garantía", que es la fecha de compra de los productos totalmente nuevos.

Si usted no compró este modelo de TEMPUR-PEDIC ERGO™ + SLEEPTRACKER® SYSTEM directamente de Tempur-Pedic® será requerido un comprobante de compra proporcionado por usted demostrando que es el comprador original y es elegible para hacer un reclamo válido bajo esta Garantía.

Si el comprador no proporciona la prueba original de compra, Tempur-Pedic® se reserva el derecho de determinar si la unidad está cubierta o no por esta Garantía y puede utilizar la fecha de fabricación como fecha de inicio de la garantía.

La decisión de reparar o reemplazar las piezas defectuosas bajo esta Garantía Limitada será tomada por Tempur-Pedic® a su absoluta discreción. Excepto por la Garantía proporcionada para el armazón de este producto, no existe garantía después de cinco años, desde el comienzo de esta Garantía Limitada.

TEMPUR-PEDIC® NO SERÁ RESPONSABLE DE DAÑOS INCIDENTALES O CONSECUENTES RESULTANTES DEL USO DE ESTE PRODUCTO O DERIVADOS DE CUALQUIER INCUMPLIMIENTO DE ESTA GARANTÍA. EL RECURSO EXCLUSIVO POR INCUMPLIMIENTO DE ESTA GARANTÍA SERÁ EL REEMPLAZO O CRÉDITO PARA SU REEMPLAZO SEGÚN LO ESTABLECIDO EN EL PRESENTE DOCUMENTO. NO EXISTEN GARANTÍAS EXPRESAS O IMPLÍCITAS, INCLUIDAS LAS GARANTÍAS IMPLÍCITAS DE COMERCIABILIDAD E IDONEIDAD PARA UN PROPÓSITO PARTICULAR, DISTINTAS DE LA GARANTÍA DESCRITA EN LA PARTE POSTERIOR DE ESTA GARANTÍA LIMITADA.

Algunos estados no permiten la exclusión o limitación de daños incidentales o consecuentes, por lo que la limitación o exclusión anterior puede no ser aplicada a todos los compradores. Esta Garantía otorga al comprador derechos legales específicos, y el comprador también puede tener otros derechos legales, que pueden variar de un estado a otro.

Si usted, el comprador, experimenta algún problema con su TEMPUR-PEDIC ERGO™ + SLEEPTRACKER® SYSTEM durante el período de garantía, consulte la sección de solución de problemas de su Guía de Referencia. Si el problema persiste, comuníquese con el Departamento de Servicio al Cliente de Tempur-Pedic® llamando gratis al 1-844-309-3597 o enviando un correo electrónico a customer.service@tempurpedic.com.

POR FAVOR CONSERVE ESTE DOCUMENTO DE GARANTÍA Y EL RECIBO DE VENTA ORIGINAL PARA SU FÁCIL REFERENCIA Y DOCUMENTACIÓN FUTURA.

Esta Garantía es válida en todos los 50 estados, Puerto Rico, México y Canadá.

SI USTED TIENE CUALQUIER PROBLEMA CON SU BASE ADJUSTABLE DENTRO DEL PERIODO DE GARANTÍA, POR FAVOR CONSULTE LAS INSTRUCCIONES DE ESTE MANUAL DE USUARIO. SI SUS PROBLEMAS PERSISTAN, LLAME POR FAVOR A TEMPUR-PEDIC SERVICIO AL CLIENTE:

Por favor tenga su recibo listo y disponible.

**TEMPUR-PEDIC SERVICIO AL CLIENTE NÚMERO GRATUITO:
U.S. 1-844-309-3597 | CANADA : 1-800-887-4321
MÉXICO: 01-722-273-1810**

GRACIAS Y DISFRUTE DE SU BASE TEMPUR-PEDIC ERGO™ + SLEEPTRACKER® SYSTEM.

ADJUSTABLE.

Número de serie: _____

(Coloque su número de serie aquí para referencia rápida.)

