

pinnalabs



USERGUIDE

pinnalabs

13700 Alton Parkway Suite 154-155; Irvine, CA 92618

pinnalabs.com

LOMA Safe Volume Limit™ Bluetooth Headphones

Pinna Labs reserves the right to change the features, functionality, and operation of the product in order to improve function, reliability, or any reason whatsoever.

Pinna Labs se réserve le droit de modifier les caractéristiques, les fonctionnalités et le fonctionnement de ce produit afin d'en améliorer le fonctionnement, la fiabilité ou pour quelque raison que ce soit.

Pinna Labs se reserva el derecho para cambiar las características, funcionalidades y operación del producto con el fin de mejorar la funcionalidad, fiabilidad, o cualquier otra razón.

LOMA

by Pinna Labs

Studio Grade Bluetooth Headphones with Built-In Microphone & Safe Level Technology



Congratulations

Congratulations on your purchase of Pinna Labs Bluetooth headphones. Hearing health is a life-long endeavor and we're proud to bring you a product that helps users to prevent hearing damage, while delivering unprecedented sound and value. Thank you for your purchase. Please read the User Manual to get the most out of your new headphones.

Félicitations

Félicitations d'avoir acheté ce casque d'écoute Bluetooth Pinna Labs. La santé auditive demande un effort constant et nous sommes fiers de vous offrir un produit qui aide les utilisateurs à prévenir les dommages auditifs, tout en fournissant un son et une valeur inégalés. Nous vous remercions pour votre achat. Veuillez lire ce manuel d'utilisation pour profiter au maximum de votre nouveau casque d'écoute.

Felicitaciones

Felicitaciones en su compra de los Audífonos Bluetooth de Pinna Labs. La salud auditiva es un esfuerzo para toda la vida, y estamos orgullosos de ofrecerle un producto que ayude a los usuarios prevenir el daño auditivo, mientras le brinda un sonido y valor sin precedentes. Muchas gracias por su compra. Por favor lea el Manual del Usuario para sacarle el mayor provecho a sus nuevos audífonos.

Safety Information

Warning! Continued exposure to loud noise may cause gradual but permanent damage to hearing.

Always turn the volume down to a low level before placing the headset on your (or someone else's) head. Gradually turn up volume until you achieve a comfortable level. Never listen at high volumes for long periods. Always verify maximum achievable volume levels before the headphones are given to a disabled person, a person with a learning disability, or a child for use.

The Pinna Labs LOMA model features a volume governor that is always enabled, limiting output for increased hearing safety. The LOMA model headphones limit volume to a nominal 85dB SPL(A). The levels have been tested on popular portable iOS and Android phones and tablets while streaming via the wireless Bluetooth connection. Further, an in-line cable allows use when the battery is depleted. This cable has been designed to limit to the same approximately 85 dB(A) value when used with most portable iOS and Android phones and tablets.

WARNING: When using the wired connection, a home stereo, an airline connection, or other high-powered source may easily exceed 85 dB. Because we cannot test every device in the market, please verify that the maximum level that can be achieved with your source device is within the "comfortable" guideline.

The user should verify that the maximum level that can be achieved with any source device. Bluetooth and wired connections should fall within the "comfortable" guideline.

- DO NOT USE the headphones with products that can achieve levels above the "comfortable" guideline.
• DO NOT USE the headphones while operating a motor vehicle.
• DO NOT USE the headphones any time it would be dangerous to not be aware of noises around you.
• If using while on an airplane, please follow the instructions of the crew for permitted use of a Bluetooth product.
• DO NOT USE OR STORE the headphones in a wet environment. If the headphones are submerged or become wet, do not use.
• DO NOT DISASSEMBLE the headphones, there are no user-serviceable parts inside.

Garantie

Pinna Labs offre une garantie au propriétaire d'origine de ce produit contre les défauts de fabrication et de matériaux dans des conditions normales d'utilisation pour une période d'un (1) an. La garantie ne couvre pas les dommages résultant d'une mauvaise utilisation, d'un usage abusif, de dommages causés par l'eau, de l'usure normale ou d'une modification.

Pour les réclamations liées à la garantie, veuillez contacter: (pinnalabs.com/support) et fournir les informations suivantes : votre nom complet, votre adresse de livraison, votre numéro de téléphone, le nom du produit et sa couleur, ainsi que l'original de votre facture d'achat. Suite au traitement de ces informations, vous recevrez des instructions pour retourner votre produit défectueux. Si le modèle exact de remplacement n'est pas disponible, nous vous fournirons les options de remplacement disponibles.

Enregistrement

Pour recevoir les informations les plus à jour concernant votre produit, veuillez enregistrer au: pinnalabs.com/support

FCC ID: 2ALHZ-LOMA

Déclaration de la FCC

Ce produit a été testé et est conforme aux spécifications pour un dispositif numérique de Classe B, conformément à la Partie 15 du règlement de la FCC. Ces limites sont conçues pour assurer une protection raisonnable contre les interférences nuisibles dans une installation résidentielle. Cet équipement génère, utilise et peut émettre une énergie de radiofréquence et, s'il n'est pas installé et utilisé conformément aux instructions, il peut causer de l'interférence nuisible aux radiocommunications. Toutefois, il n'y a aucune garantie qu'il n'y aura pas d'interférence dans une installation particulière. Cet appareil ne doit pas causer d'interférence nuisible et cet appareil doit accepter toute interférence reçue, incluant toute interférence pouvant causer un fonctionnement indésirable.

Si cet équipement cause de l'interférence nuisible à la réception de la radio ou de la télévision, ce qui peut être déterminé en éteignant et en allumant l'équipement, l'utilisateur est invité à essayer de corriger cette interférence par une ou plusieurs des mesures suivantes :

- Réorientez ou déplacez l'antenne de réception
• Augmentez la distance entre l'équipement et les appareils
• Connectez l'équipement dans une sortie autre que celle du récepteur
• Consultez un distributeur ou un technicien radio/télévision qualifié pour obtenir de l'assistance

Déclaration de la FCC sur l'exposition aux rayonnements RF

Cet équipement est conforme aux limites d'exposition aux rayonnements que la FCC propose pour un environnement non-contrôlé. Cet équipement ne doit pas être utilisé avec ou utilisé en même temps que tout autre antenne ou transmetteur.

Informations concernant la sécurité

Attention! Une exposition soutenue à des bruits peut causer des dommages auditifs graduels mais permanents.

Baissez toujours le volume à un niveau bas avant de mettre le casque d'écoute sur votre tête (ou sur celle d'une autre personne). Montez graduellement le volume jusqu'à ce que vous atteigniez un niveau confortable. N'utilisez jamais à des volumes élevés durant de longues périodes. Vérifiez toujours le volume maximal pouvant être atteint avant de donner le casque d'écoute à une personne handicapée, à une personne présentant des difficultés d'apprentissage ou à un enfant.

Le modèle Pinna Labs LOMA possède un régulateur de volume qui est toujours activé, limitant le volume pour une meilleure sécurité auditive. Le modèle LOMA limite le volume à une valeur nominale de 85 dB SPL(A). Ces niveaux ont été testés sur des téléphones portables et des tablettes iOS et Android très répandus alors qu'ils transmettaient en continu au moyen d'une connexion Bluetooth sans fil. De plus, un câble d'alimentation permet de l'utiliser lorsque la batterie est épuisée. Ce câble a été conçu pour limiter à la même valeur approximative de 85 dB(A) lorsqu'il est utilisé avec la plupart des téléphones portables et des tablettes iOS et Android.

ATTENTION: Lorsque vous utilisez la connexion par câble, une chaîne stéréo, une connexion aérienne ou une autre source très puissante, la limite de 85 dB peut être facilement dépassée. Étant donné que nous ne pouvons pas tester chacun des dispositifs disponibles sur le marché, veuillez vous assurer que le niveau maximal pouvant être atteint avec votre dispositif source se retrouve à l'intérieur de la zone « confortable ».

L'utilisateur devrait s'assurer du niveau maximal pouvant être atteint avec n'importe quel dispositif source. Les connexions Bluetooth et par câble devraient se retrouver à l'intérieur de la zone « confortable ».

- N'UTILISEZ PAS le casque d'écoute avec des produits pouvant atteindre des niveaux supérieurs à la zone « confortable ».
• N'UTILISEZ PAS le casque d'écoute lorsque vous conduisez un véhicule motorisé.
• N'UTILISEZ PAS le casque d'écoute à un moment où il serait dangereux de ne pas être conscient des bruits autour de vous.
• Si vous l'utilisez en avion, veuillez suivre les consignes de l'équipage concernant les utilisations autorisées d'un produit Bluetooth.
• N'UTILISEZ PAS OU N'ENTREPOSEZ PAS le casque d'écoute dans un environnement humide. Si le casque d'écoute a été immergé ou devient mouillé, ne l'utilisez pas.
• NE DÉMONTÉZ PAS le casque d'écoute, il n'y a aucune pièce remplaçable par l'utilisateur à l'intérieur de celui-ci.

Garantía

Pinna Labs garantiza al propietario original de este producto contra defectos de fabricación y materiales bajo uso normal por un periodo de un (1) año. La garantía no cubre los daños resultantes del mal uso, abuso, daño por agua, desgaste normal o modificaciones.

Para reclamar la garantía, por favor contacte: (pinnalabs.com/support) con la siguiente información: nombre completo, dirección de envío, número telefónico, nombre y color del producto, y recibo de la compra original. Después de que esta información sea procesada, usted recibirá instrucciones para retornar su producto defectuoso. Si el modelo exacto de reemplazo no está disponible, usted recibirá las opciones de reemplazo disponibles.

Registro

Para recibir la información más reciente acerca de su producto, por favor regístrese en: pinnalabs.com/support

FCC ID: 2ALHZ-LOMA

Declaración de la FCC

Este producto ha sido probado y cumple con las especificaciones para un dispositivo digital de clase B, en conformidad con la Parte 15 de las Reglas de la FCC. Estos límites están diseñados para proveer una protección razonable en contra de interferencias dañinas en una instalación residencial. Este equipo genera, usa y puede radiar energía en frecuencias de radio y, si no se instala y usa de acuerdo a las instrucciones, puede causar interferencia dañina a las comunicaciones de radio. Sin embargo, no hay garantía de que la interferencia no ocurrirá en alguna instalación en particular. Este dispositivo puede no causar interferencia dañina y este dispositivo debe aceptar cualquier interferencia recibida, incluyendo interferencias que puedan causar que opere de forma indeseada.

Si este equipo causa una interferencia dañina a la recepción de radio o televisión, la cual es conseguida encendiendo y apagando el equipo, exhortamos al usuario a intentar corregir la interferencia por medio de una o más de las siguientes medidas:

- Reorientar o reubicar la antena receptora
• Incrementar la separación entre los equipos o dispositivos
• Conectar el equipo a una toma distinta a la del receptor.
• Consultar con un comerciante o con un técnico con experiencia en radio/TV para recibir asistencia

Declaración de la FCC Sobre Exposición a Radiación por Radiofrecuencia

Este equipo cumple con los límites de exposición a la radiación de la FCC establecidos para un entorno no controlado. El equipo no debe estar ubicado en el mismo lugar ni operar en conjunto con ninguna otra antena o transmisor.

Información de Seguridad

¡Advertencia! La continua exposición a los sonidos Fuertes (más de 85 decibeles) (eso es 85 dB) puede causar daño gradual pero permanente al oído.

Reduce siempre el volumen a un nivel bajo antes de colocarlos en tu cabeza. Aumenta el volumen gradualmente hasta alcanzar un nivel de comodidad. Nunca escuches a altos volúmenes durante largos períodos. Siempre verifica los niveles alcanzables máximos antes de que los audífonos sean dados a una persona discapacitada, una persona con discapacidad de aprendizaje, o a un menor para su uso.

El modelo LOMA de Pinna Labs presenta un regulador de volumen que siempre está activado, limitando la salida de sonido para la seguridad auditiva.

El modelo de audífonos LOMA limita el volumen a un valor nominal de 85dB SPL(A) (Nivel de Presión del Sonido). Los niveles han sido evaluados en teléfonos y tablets populares con iOS y Android, mientras estaban transmitiendo (streaming) vía una conexión Bluetooth inalámbrica. Además, un cable en línea permite su uso cuando la batería ha sido agotada. Este cable ha sido diseñado para limitar el sonido aproximándose al mismo valor de 85dB(A) cuando es usado con la mayoría de los dispositivos iOS y Android portátiles, tanto tablets como teléfonos.

ADVERTENCIA: Al utilizar la conexión por cable, un equipo estéreo doméstico, una conexión de línea aérea u otra fuente de alta potencia puede superar fácilmente los 85 dB. Debido a que no podemos probar todos los dispositivos del mercado, por favor verifique que el nivel máximo que se puede alcanzar con su dispositivo de origen esté dentro de los lineamientos de "comodidad".

El usuario debe verificar que el nivel máximo que puede ser alcanzado con cualquier dispositivo fuente, tanto conexiones Bluetooth como por cable, están dentro de los lineamientos de "comodidad".

- NO USAR los audífonos con productos que pueden alcanzar niveles superiores a los lineamientos de "comodidad".
• NO USAR los audífonos cuando se esté operando un vehículo de motor.
• NO USAR los audífonos en cualquier momento que pueda ser peligroso no estar atento a los sonidos a su alrededor.
• Si se están usando dentro de un avión, por favor seguir las instrucciones de la tripulación para el uso permitido de un producto Bluetooth.
• NO USAR NI GUARDAR los audífonos en un ambiente mojado. No usar los audífonos si están sumergidos o se mojan.
• NO DESARMAR los audífonos, adentro de ellos no hay piezas que puedan ser reparadas por el usuario.

Package Contents

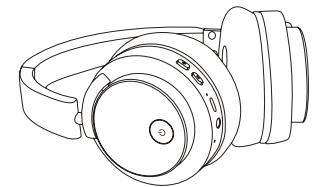

A. Headphones
Casque d'écoute
Audífonos/Auriculares

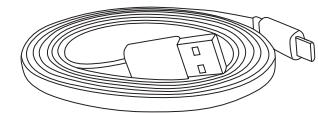

B. USB Charging Cable
Câble de recharge USB
Cable de Carga USB

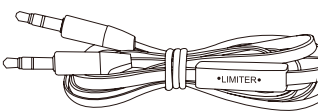

C. 3.5mm LIMITER Audio Cable
Câble audio LIMITEUR de 3,5 mm
Cable LIMITADOR de Audio de 3.5mm

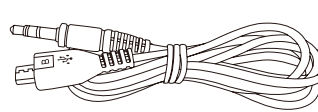

D. BUDDY SHARE Audio Cable
Câble audio pour MODE PARTAGE
Cable de Audio BUDDY SHARE (Compartir con un amigo)

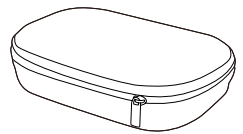

E. Travel Case
Boîtier de transport
Estuche de Viaje

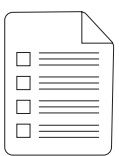

F. User Manual (this Manual)
Manuel d'utilisation (ce manuel)
Manual del Usuario (Este Manual)

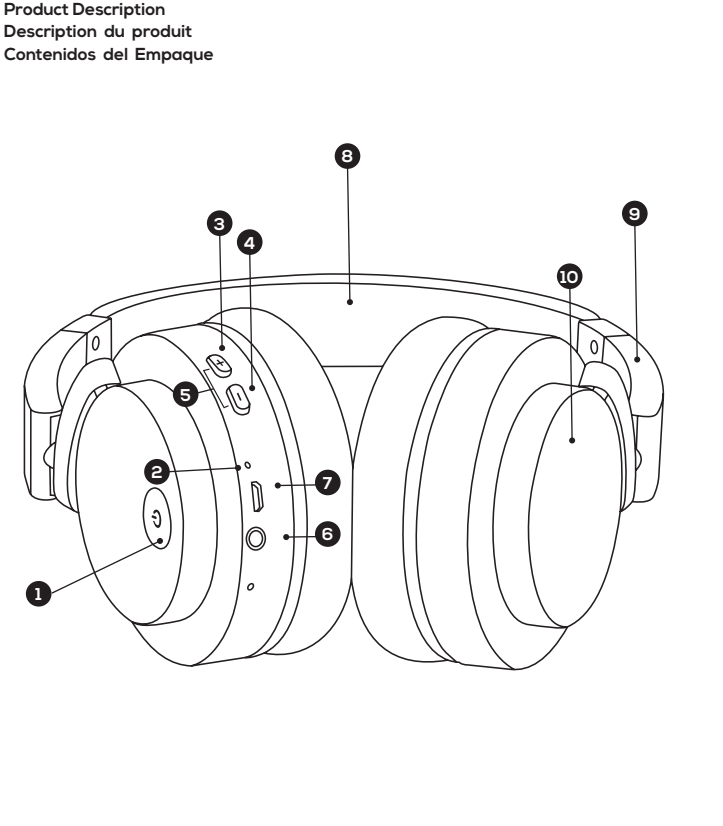

1 Power / Bluetooth Multi-Function Button (double tap for Fast Pair feature)
 Touche multifonction Power/Bluetooth (appuyez deux fois pour la fonction de couplage rapide)
 Botón Multifunción de Encendido / Bluetooth (Presionar dos veces para la función de Emparejamiento Rápido)

2 LED indicator
 Voyant à DEL
 Indicador LED

3 Vol+ (double tap for track forward) Button
 Touche Vol+ (appuyez deux fois pour la piste suivante)
 Botón Vol+ (presionar dos veces para saltar a la siguiente pista)

4 Vol- (double tap for track back) Button
 Touche Vol- (appuyez deux fois pour la piste précédente)
 Botón Vol- (Presionar dos veces para saltar a la pista anterior)

5 Chording (pressing at the same time) the Vol+ and Vol- provides access to Battery reporting.
 Accordez (appuyez en même temps) les touches Vol+ et Vol- pour vous donner accès aux informations sur la batterie.
 Presionar al mismo tiempo los botones Vol+ y Vol- proveen el acceso a el reporte de batería

6 3.5mm jack (Buddy Share – input)
 Connecteur de 3,5 mm (Mode partage - entrée)
 Conector de 3.5mm (Buddy Share - Entrada)

7 USB charging port (Buddy Share - output)
 Port de recharge USB (Mode partage - sortie)
 Puerto de Carga USB (Buddy Share - Salida)

8 Headband
 Serre-tête
 Banda para la Cabeza

9 Arm
 Branches
 Brazo

10 Earcup
 Oreillettes
 Auricular

Quick Start - Pairing
 1. Charge the headphones until the LED turns off (indicating a full charge). This is accomplished by plugging the headphones into the charging cable, the charging cable into a USB wall charger and connecting the USB wall charger to an AC outlet. Alternately, an active USB port on a computer may be used for charging. (Charging may take up to 4 hours.)
RED LED = Charging | **LED OFF** = Fully Charged

2. Turn the Headphones on by holding the Power / Bluetooth Multi-Function Button until you hear tones upon power up and the LED Indicator will illuminate. The headphones upon first pairing will immediately enter “discoverable” mode. The headphones LED will alternate RED/BLUE colors indicating that it is ready to pair. For subsequent source pairings, the product will automatically enter “discoverable” mode if no paired products are within range.
 3. Bring the source device within 1 meter of the headphones. Follow the source device instructions to look for discoverable devices. Select “PINNA LOMA” from the list. You will hear a two-tone beep when pairing is complete and the LED will change from alternating RED/BLUE to a slow sequence of BLUE double flashes.
 4. The headset is paired, and is ready for music or phone use.
RED/BLUE alternating = in pairing mode (“discoverable”)
Slow sequence BLUE double flash = paired
Slow sequence of BLUE flashes = streaming Bluetooth source
 5. FAST PAIR feature: If already paired and you desire to break the connection to connect to another Bluetooth source, simply double tap the Power/Bluetooth button. This will cancel the current connection and enter “discoverable” mode.
Note: if a streaming connection is broken by an accidental double tap of the Power/Bluetooth button, one additional press of Power/Bluetooth will restore the connection to the most recently paired source.

Démarrage rapide - Couplage

1. Rechargez le casque d’écoute jusqu’à ce que le voyant à DEL s’éteigne (indiquant que la recharge est terminée). Ceci est réalisé en branchant le casque d’écoute dans le câble de recharge, le câble de recharge dans un chargeur USB mural et en connectant le chargeur USB mural dans une prise de courant. Autrement, un port USB actif sur un ordinateur peut aussi être utilisé pour la recharge. (La recharge peut prendre jusqu’à 4 heures.)
DEL ROUGE = Recharge en cours | **DEL ÉTEINTE** = Recharge terminée

2. Mettez le casque d’écoute sous tension en maintenant la touche multifonction Power/Bluetooth enfoncée jusqu’à ce que vous entendiez la tonalité de mise sous tension et que le voyant à DEL s’allume. Au moment du premier couplage, le casque d’écoute passera immédiatement en mode « identifiable ». Le voyant à DEL du casque d’écoute alternera entre les couleurs ROUGE/BLEU indiquant qu’il est prêt à être couplé. Lors des couplages subséquents, le produit passera automatiquement en mode « identifiable » si aucun dispositif couplé n’est à sa portée.

3. Placez le dispositif source dans un rayon d’un mètre du casque d’écoute. Suivez les instructions du dispositif source pour rechercher des appareils identifiables. Sélectionnez « PINNA LOMA » dans la liste. Vous entendrez un signal sonore à deux tonalités lorsque le couplage sera terminé, et le voyant à DEL passera de l’alternance ROUGE/BLEU à une séquence lente de doubles clignotements BLEUS.

4. Le casque d’écoute est maintenant couplé et prêt pour écouter de la musique ou téléphoner.
Alternance ROUGE/BLEU = en mode couplage (« identifiable »)
Séquence lente de doubles clignotements BLEUS = couplé
Séquence lente de clignotements BLEUS = transmission en continu à partir de la source Bluetooth

5. Fonction de COUPLAGE RAPIDE : Si le casque d’écoute est déjà couplé et que vous désirez rompre cette connexion pour connecter une autre source Bluetooth, appuyez simplement deux fois sur la touche Power/Bluetooth. Le casque d’écoute annulera la connexion actuelle et passera en mode « identifiable ».
Note: si une connexion de transmission en continu est interrompue en appuyant deux fois sur la touche Power/Bluetooth par accident, appuyez une autre fois sur la touche Power/Bluetooth pour rétablir la connexion avec la source couplée la plus récente.

Inicio Rápido - Emparejamiento

1. Cargue los audífonos hasta que el LED se apague (indicando una carga completa). Esto se logra conectando los audífonos al cable de carga, el cable al cargador USB de pared y conectar el cargador USB de pared a un enchufe CA. Alternativamente, un puerto USB activo en un computador puede ser usado para la carga. (La carga puede llevar hasta 4 horas.)
LED ROJO = Cargando | **LED APAGADO** = Carga Completa

2. Encienda los Audífonos presionando y manteniendo el botón multifunción de Encendido / Bluetooth hasta que escuche los tonos de encendido y el Indicador LED se iluminará. En su primer emparejamiento, los audífonos entrarán inmediatamente en modo “detectable”. La luz LED de los Audífonos alternará entre los colores ROJO/AZUL indicando que está listo para emparejar. Para emparejarlo con otra fuente después de esta, el producto entrará automáticamente en modo “detectable” si ninguno de los dispositivos emparejados está dentro del rango.

3. Acerca el dispositivo Fuente a 1 metro de los audífonos. Sigue las instrucciones del dispositivo fuente para buscar dispositivos detectables. Selecciona “PINNA LOMA” de la lista de dispositivos. Escucharás un sonido beep de dos tonos cuando el emparejamiento esté completo y el LED cambiará de alternarse entre ROJO/AZUL a una secuencia lenta de destellos dobles de AZUL.

4. Los auriculares están emparejados y listos para música o uso del teléfono.
Alternando entre ROJO/AZUL = en modo emparejamiento (“Detectable”)
Secuencia lenta de destellos dobles de AZUL = Emparejado
Secuencia lenta de Destellos AZULES = transmitiendo de una fuente por Bluetooth

5. Función FAST PAIR (Emparejamiento rápido): Si ya está emparejado y usted desea cortar la conexión para conectar con otra Fuente Bluetooth, simplemente presione dos veces seguidas el botón de Encendido/Bluetooth. Esto cancelará la conexión actual y entrará en el modo “Detectable”.

Note: si una conexión de transmisión es rota por presionar dos veces accidentalmente el botón de Encendido / Bluetooth, presionar el botón de Encendido / Bluetooth una vez más restaurará la conexión con la fuente emparejada más reciente.

Music Use
 1. Choose media to playback and adjust the volume to your desired level.
 2. Place the headset on your head, the size can be adjusted by pulling the “arms” down or pushing them back into the “headband”
 3. The Power/Bluetooth Multi-Function Button can be used to pause and resume playback of music.
 4. The Vol+ and Vol- buttons can be pressed or held to adjust volume to the desired level.
 5. 2 short presses of Vol+ will advance the track forward and 2 short presses of Vol- will return to the previous track.

Buddy Share Mode
 Your LOMA headphone can stream Bluetooth from a single source and drive two LOMA headphones. A special cable is provided for this purpose, here’s how to use Buddy Share:

1. Turn on and pair one set of headphones to the source device, confirm connection (sound) is working.
 2. Plug the micro USB end of the SHARE CABLE into the active headphone where the label is “SHARE”.
 3. Plug the 3.5mm audio jack into the BUDDY headphone. Note: if the BUDDY headphone was on, it will turn off to enable the BUDDY SHARE mode. That’s it...both headphones will now play from the single Bluetooth source. Both headphones are limited to the same 85dB(A) level.
 4. Volume adjustments can be made on the source device or on the active headphone (the one first connected to the source). Battery life will be reduced on the active headphone when BUDDY SHARE mode is used.

Battery Monitor
 Your LOMA headphones monitor and report the level of the battery to your smartphone or tablet. Most smart devices will display the battery level right in the status bar at the top of the screen. The level can also be viewed along with other attached devices (see your phone or tablet manual for where to find this reporting screen).

When the headphones are used with older Bluetooth devices without battery reporting or without a screen, the following procedure can be used to check the battery level:

1. At the same time, press and release (a short press) the ‘Volume +’ and ‘Volume –’ buttons.
 2. An audible feedback will play on the headphones. More beeps indicate a higher battery level.
5 beeps = near 100%
4 beeps = 80% range
3 beeps = 60% range
2 beeps = 40% range
1 beep = 20% or less, followed by warble tone indicating time to charge.

Phone Use
 Initiate calls on your mobile handset. Music playback will be paused for the duration of the call. A short press of the Bluetooth button will end the phone call.

1. For incoming calls, a tone will sound on the Bluetooth headset.
 a. A short press of the Bluetooth button will answer the call.
 b. A one second press of the Bluetooth button will reject the call. Hold the Bluetooth button until a tone is heard, then release.
 c. Pick up the call directly on the handset if you desire to use the handset for the call.

2. For a call in progress, A short press of the Bluetooth button will end the call.

3. For most smartphones, the phone screen can be used to move the call to the handset.

Écoute de musique
 1. Choisissez le média à lire et ajustez le volume au niveau désiré.
 2. Mettez le casque d’écoute sur votre tête. Sa taille peut être ajustée en baissant les « branches » ou en les remontant dans le « serre-tête ».
 3. La touche multifonction Power/Bluetooth peut être utilisée pour mettre sur pause ou reprendre la lecture de la musique.
 4. Les touches Vol+ et Vol- peuvent être appuyées ou maintenues pour ajuster le volume au niveau désiré.
 5. Deux appuis rapides sur Vol+ permettront d’avancer à la piste suivante et deux appuis rapides sur Vol- permettront de reculer à la piste précédente.

Mode partage
 Votre casque d’écoute LOMA peut transmettre en continu à partir d’une seule source Bluetooth sur deux casques d’écoute LOMA. Un câble spécifique est fourni à cet effet. Voici comment utiliser le mode partage :

1. Mettez sous tension et coupez un des casques d’écoute à un dispositif source. Confirmez que la connexion (le son) fonctionne.
 2. Branchez le petit bout USB du CÂBLE DE PARTAGE sous la mention « SHARE » dans le casque d’écoute actif.
 3. Branchez le connecteur de 3,5 mm dans l’autre casque d’écoute. Note : si cet autre casque d’écoute est allumé, il s’éteindra pour permettre le mode PARTAGE. C’est tout... les deux casques d’écoute recevront maintenant de la même source Bluetooth. Les deux casques d’écoute sont limités au même niveau de 85 dB(A).
 4. Les ajustements de volume peuvent être faits sur le dispositif source ou sur le casque d’écoute actif (le premier à avoir été connecté à la source). L’autonomie de la batterie sera réduite pour le casque d’écoute actif lorsque le mode PARTAGE est utilisé.

Contrôle de la batterie
 Votre casque d’écoute LOMA contrôle le niveau de la batterie et le communique à votre téléphone intelligent ou à votre tablette. La plupart des appareils intelligents afficheront le niveau de la batterie directement dans la barre d’état située dans le haut de l’écran. Ce niveau peut également être visualisé sur les autres périphériques connectés (consultez le manuel de votre téléphone ou de votre tablette pour savoir où trouver cette section).

Lorsque le casque d’écoute est utilisé avec des appareils Bluetooth moins récents ne possédant pas de notification de la batterie ou d’écran, la procédure suivante peut être utilisée pour vérifier le niveau de la batterie :

1. Appuyez et relâchez (un appui rapide) en même temps les touches « Volume + » et « Volume – ».
 2. Un repère sonore jouera dans le casque d’écoute. Plus il y a de signaux sonores, plus le niveau de la batterie est élevé.
5 signaux = près de 100%
4 signaux = autour de 80%
3 signaux = autour de 60%
2 signaux = autour de 40%
1 signal = 20 % ou moins, suivi de sons modulés indiquant qu’il est temps de le recharger.

Utilisation du téléphone
 Lancez des appels sur votre combiné mobile. La lecture de la musique sera mise en pause pour la durée de l’appel. Un appui rapide sur la touche Bluetooth mettra fin à l’appel téléphonique.

1. Pour les appels entrants, un signal sonore sera émis dans votre casque d’écoute Bluetooth.
 a. Un appui rapide sur la touche Bluetooth permettra de répondre à l’appel.
 b. Un appui d’une seconde sur la touche Bluetooth refusera l’appel. Maintenez la touche Bluetooth enfoncée jusqu’à l’émission d’un signal sonore et relâchez-la par la suite.
 c. Répondez à l’appel directement sur le combiné mobile si vous désirez l’utiliser pour cet appel.

2. Lors d’un appel en cours, un appui rapide sur la touche Bluetooth mettra fin à l’appel.

3. Avec la plupart des téléphones intelligents, l’écran du téléphone peut être utilisé pour déplacer l’appel vers le combiné mobile.

Uso para Música
 1. Seleccione la pista que desee reproducir y ajuste el volumen a su nivel deseado.
 2. Coloque los audífonos en su cabeza, el tamaño puede ser ajustado halando hacia abajo los “brazos” o empujándolos hacia adentro hacia la “banda de la cabeza”.
 3. El botón de Encendido / Multi-Función puede ser usado para pausar y reanudar la reproducción de música.
 4. Los botones de Vol+ y Vol- pueden ser presionados o mantenidos para ajustar el nivel deseado.
 5. 2 presionadas rápidas del Vol+ avanzarán a la siguiente pista y 2 presionadas rápidas del Vol- regresarán a la pista anterior.

Modo Buddy Share
 Sus audífonos LOMA pueden transmitir Bluetooth de una sola fuente y manejar 2 audífonos LOMA. Un cable especial es proporcionado para este propósito, aquí está cómo usar el modo Buddy Share:

1. Encender y emparejar un set de auriculares al dispositivo fuente, confirme que la conexión (el sonido) esté funcionando.
 2. Conectar la punta micro USB del CABLE PARA COMPARTIR en los audífonos activos donde está la etiqueta “SHARE” (compartir).
 3. Conectar la punta de audio 3.5mm en los audífonos BUDDY (amigo). Nota: si el audífono BUDDY estaba encendido, se apagará para activar el modo BUDDY SHARE. Eso es todo... ambos audífonos ahora reproducirán el audio de una sola fuente bluetooth. Ambos audífonos están limitados al mismo nivel de 85dB (A).
 4. Los ajustes de volumen pueden ser realizados en el dispositivo fuente o en los audífonos activos (el primero que fue conectado a la fuente). La vida de la batería será reducida en los audífonos activos cuando el modo BUDDY SHARE esté siendo usado.

Monitor de Batería
 Sus audífonos LAGUNA monitorean y reportan el nivel de la batería a su smartphone o tablet. La mayoría de los dispositivos inteligentes mostrarán el nivel de la batería en la barra de estado en la parte superior de la pantalla. El nivel también puede ser visto junto a otros dispositivos adjuntos (vea el manual de su teléfono o Tablet para saber en dónde conseguir esta pantalla de reportes).

Cuando los audífonos son usados con dispositivos Bluetooth más viejos que no reporten la batería o sin una pantalla, el siguiente procedimiento puede ser realizado para revisar el nivel de batería:

1. Al mismo tiempo, presione y suelte (presionar por una corta duración) los botones de “Volumen+” y “Volumen-”.
 2. Una respuesta de sonido se reproducirá en los audífonos. Mayor cantidad de beeps indican un nivel de batería más alto.
5 beeps = cerca del 100%
4 beeps = en el rango de 80%
3 beeps = en el rango de 60%
2 beeps = en el rango de 40%
1 beep = 20% o menos, seguido de un tono de trino indicando que es momento de recargar la batería.

Uso del Teléfono
 Inicia llamadas en su dispositivo móvil. La reproducción de música será pausada por la duración de la llamada. Presionar el botón una vez finalizará la llamada telefónica.

1. Para las llamadas entrantes, un tono sonará en los audífonos Bluetooth.
 a. Presionar una vez y de forma corta el botón de Bluetooth contestará la llamada.
 b. Presionar el botón de Bluetooth durante un segundo rechazará la llamada. Mantenga presionado el botón Bluetooth hasta que se escuche un tono, y luego suéltelo.
 c. Conteste la llamada directamente en el teléfono si desea usar el teléfono para la llamada.

2. Para una llamada en progreso, presionar una vez de forma corta el botón Bluetooth finalizará la llamada.

3. Para la mayoría de los teléfonos inteligentes, la pantalla del teléfono puede ser usada para mover la llamada al teléfono.