



USER MANUAL

French-Door Bottom Mount Refrigerator

Power supply: 115 V
Frequency: 60 Hz
Capacity: 21.6 cu. ft.



Warning:

Before using this product, please read this manual carefully and keep it for future reference. The design and specifications are subject to change without prior notice for product improvement. Consult with your dealer or manufacturer for details.

Free 3 months extension of the original limited warranty period!* Simply text a picture of your proof of purchase to:

1-844-224-1614

*The warranty extension is for the three months immediately following the completion of the product's original warranty period.

Dear user

Thank you for letting Midea help you "make yourself at home." This manual is part of our commitment to your total satisfaction. Please read this manual carefully before use and keep it in a convenient place for future reference.

To help us serve you better, please consider registering your product using our convenient Midea app MSmartlife, by visiting <http://www.midea.com>, or by texting a picture of your proof of purchase to **1-844-224-1614**.

By using the text option you will earn an additional 3 month warranty extension immediately following the completion of the product's original warranty.

REFRIGERATOR SAFETY	3
OPERATION REQUIREMENTS	7
Location Requirements.....	7
Electrical Requirements.....	8
Water Supply Requirements	9
PARTS AND FEATURES	10
INSTALLATION.....	11
Unpack.....	11
Door Removal (only if needed).....	11
Connect to Water	16
Move to Final Location.....	18
Install Handles.....	19
Install Water Filter.....	20
Align Doors (if needed)	22
Level Refrigerator.....	23
BEFORE USE	23
Waiting Period.....	23
Cleaning	23
REFRIGERATOR USE.....	24
General	24
Controls.....	25
Ice Maker.....	28
Dispenser.....	29

Drip Tray.....	30
Wifi.....	30
FCC/IC Compliance Statement:.....	32
Industry Canada Statement.....	32
Refrigerator Features.....	33
PerfectChill Flex Drawer	35
Freezer Features.....	36
REFRIGERATOR CARE.....	37
Cleaning	37
Moving	38
Storage	38
Replacing Lights	38
TROUBLESHOOTING	39
General	39
Ice and Water.....	42
Error Codes.....	45
PERFORMANCE DATA SHEET	46
WARRANTY.....	47

REFRIGERATOR SAFETY

YOUR SAFETY AND THE SAFETY OF OTHERS ARE VERY IMPORTANT

To prevent injury to the user or other people and property damage, the instructions shown here must be followed. Incorrect operation due to ignoring of instructions may cause harm or damage, including death.

The level of risk is shown by the following indications.



This symbol indicates the possibility of death or serious injury.



This symbol indicates the possibility of injury or damage to property.



This symbol indicates the possibility of dangerous voltage constituting a risk of electrical shock is present that could result in death or serious injury.

IMPORTANT SAFETY INSTRUCTIONS

WARNING

GENERAL APPLIANCE SAFETY

- Read all safety warnings, instructions, illustrations and specifications provided with this appliance. Failure to follow all instructions listed below may result in electric shock, fire and/or serious injury.
- Save all warnings and instructions for future reference.

ELECTRICAL SAFETY

- Plug into a grounded 3 prong outlet.
- Do not remove ground prong.
- Do not use an adapter.
- Unplug the power cord by holding the plug, never by pulling the cord.
- Do not turn the appliance on or off by plugging in or unplugging the power cord.
- Do not use an extension cord.
- Unplug the refrigerator before cleaning or defrosting.

NOTE: Power to the refrigerator cannot be disconnected by pressing a control on the control panel.

Grounding requirement

- This refrigerator must be grounded. This refrigerator is equipped with a grounding plug. The plug must be inserted into an outlet that is properly installed and grounded.
- Improper use of the grounding plug can result in a risk of electric shock. Consult a qualified electrician or service person if the grounding instructions are not completely understood or if doubt exists as to whether the refrigerator is properly grounded.

LOCATION SAFETY

- This refrigerator is intended to be used in household and similar environments.
- Install in accordance with the manufacturer's instructions.
- This refrigerator should not be recessed or built-in an enclosed cabinet. It is designed for freestanding installation only. **WARNING** - Keep ventilation openings, in the refrigerator, clear of obstruction.
- When moving the refrigerator, do not roll over or damage the power supply cord.
- Do not install near any heat sources, such as radiators, heat registers, stoves, other cooking appliances or in direct sunlight.
- Keep flammable materials and vapors, such as gasoline, away from refrigerator.

USE AND CARE SAFETY

- Flammable refrigerant used. Follow handling instructions carefully. Risk of fire or explosion due to puncture of refrigerant tubing.
- Flammable refrigerant used. Do not use mechanical devices to defrost freezer. Do not puncture refrigerant tubing.
- Do not store or use gasoline or any flammable liquids inside or in the vicinity of this refrigerator.
- Use two or more people to move and install refrigerator.
- Connect refrigerator to a potable water supply only for ice maker and dispenser use.
- This appliance is not intended for use by persons (including children) with reduced physical, sensory or mental capabilities, or lack of experience and knowledge, unless they have been given supervision or instruction concerning use of the appliance by a person responsible for their safety.
- Children should be supervised to ensure that they do not play with the appliance.
- Keep fingers out of the “pinch point” areas; clearances between the doors and between the doors and cabinet are necessarily small. Be careful closing doors when children are in the area.
- Do not use electrical appliances inside the food storage compartments of the appliance, unless they are of the type recommended by the manufacturer.
- Do not touch the interior of the freezer with wet hands. This could result in frostbite.
- Use nonflammable cleaner. Clean only with a damp cloth.
- In refrigerators with automatic icemakers, avoid contact with the moving parts of the ejector mechanism, or with the heating element that releases the cubes. Do not place fingers or hands on the automatic ice making mechanism while the refrigerator is plugged in.
- Do not use electrical appliances on the top of the refrigerator, unless they are of the type recommended by the manufacturer.
- Do not place heavy objects on the top of the refrigerator considering that objects may fall when doors are opened and closed.
- Do not store beer, beverages or other fluid contained in bottles or enclosed containers in the freezer. The bottles or containers may crack due to freezing.

SERVICE SAFETY

- Disconnect power before servicing.
- Flammable refrigerant used. To be repaired only by trained service personnel. Do not puncture refrigerant tubing.

- Refer all servicing to qualified service personnel. Do not repair or replace any part of this appliance unless specifically recommended in this manual. Servicing is required when the appliance has been damaged in any way, such as the power supply cord or plug is damaged, liquid has been spilled or objects have fallen into the appliance, the appliance has been exposed to rain or moisture, does not operate normally, or has been dropped.
- If the supply cord is damaged, it must be replaced by the manufacturer, its service agent, or similarly qualified person, in order to avoid a hazard.
- If component part is damaged, it must be replaced by the manufacturer, its service agent or similarly qualified persons in order to avoid a hazard.
- Replace all parts and panels before operating.

SAVE THESE INSTRUCTIONS

THIS APPLIANCE IS FOR HOUSEHOLD USE ONLY

State of California Proposition 65 Warnings:

 **WARNING:** Cancer and Reproductive Harm
-www.P65Warnings.ca.gov.

PROPER DISPOSAL

 **WARNING**

Suffocation Hazard

Before you throw away your old refrigerator:

- Remove the doors and drawers so that children cannot hide or get trapped inside your old appliance.
- Leave any shelves in place so that children may not easily climb inside.
- Failure to follow these instructions can result in death or brain damage.

IMPORTANT: Refrigerant and cyclopentane foaming material used for the appliance are flammable. It is the consumer's responsibility to comply with Federal and Local regulations when disposing of this product. Refrigerants must be evacuated by a licensed, EPA certified refrigerant technician in accordance with established procedures.

OPERATION REQUIREMENTS

LOCATION REQUIREMENTS

WARNING

Explosion and Fire Hazard

- Keep flammable materials and vapors, such as gasoline, away from appliance.
- Failure to do so, can result in death, explosion or fire.

This refrigerator is designed to be freestanding only, and should not be recessed or built-in.

- Place your refrigerator on a floor that is level and strong enough to support the refrigerator when it is fully loaded.
- Place your refrigerator where there is access to the required electrical connection. See “Electrical Requirements.”
- Locate the refrigerator away from direct sunlight and sources of heat, such as a stove, heater or radiator.

NOTES:

- Direct sunlight may affect the acrylic coating and heat sources may increase electrical consumption.
- Extremely cold temperatures may also prevent the refrigerator from performing properly.
- Avoid locating the refrigerator in areas with high humidity.
- Adequate air circulation is required for efficient operation. Maintain the recommended clearance to ensure adequate air circulation.

RECOMMENDED CLEARANCE

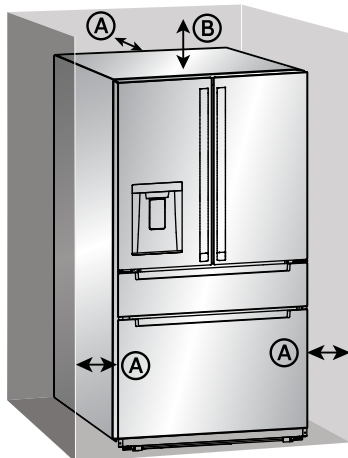

- Ⓐ Back and sides:
3" (7.6 cm)
- Ⓑ Top: 3" (7.6 cm)

NOTE: If you place the refrigerator next to a fixed wall, allow sufficient space for the door to swing open.

ELECTRICAL REQUIREMENTS

WARNING

Electrical Shock Hazard

- Plug into a grounded 3 prong outlet.
- Do not remove the ground prong from the power cord plug.
- Do not use an adapter.
- Do not use an extension cord.
- Failure to do so can result in death, fire or electrical shock.

IMPORTANT: A 115 Volt, 60 Hz., AC only, 15-amp fused, grounded electrical supply is required.

- Use an electrical outlet that accepts the grounding prong.

NOTE: The power cord is equipped with a 3-prong (grounding) plug which mates with a standard 3-prong (grounding) electrical outlet.

- We recommend that the refrigerator be plugged into an electrical circuit serving ONLY this appliance.
- Use an electrical outlet that cannot be turned off with a switch or pull-chain.
- DO NOT use an extension cord.

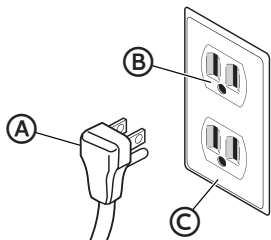

- Ⓐ 3-prong plug
- Ⓑ 3-prong receptacle
- Ⓒ Receptacle box cover

WATER SUPPLY REQUIREMENTS

A cold water supply with water pressure between 30 and 100 psi (207 and 689 kPa) is required to operate the water dispenser and ice maker. If you have questions about your water pressure, call a licensed, qualified plumber.

IMPORTANT: Operation outside the water pressure range may cause malfunction and severe, damaging water leaks.

NOTE: If the water pressure is less than what is required, the flow of water from the water dispenser could decrease or ice cubes could be hollow or irregularly shaped.

Reverse Osmosis Water Supply (if applicable)

IMPORTANT: The pressure of the water supply coming out of a reverse osmosis system going to the water inlet valve of the refrigerator needs to be between 30 and 100 psi (207 and 689 kPa).

If water pressure is too low:

Check to see whether the sediment filter in the reverse osmosis system is blocked. Replace the filter if necessary.

Allow the storage tank on the reverse osmosis system to refill after heavy use. The tank capacity could be too small to keep up with the requirements of the refrigerator.

If your refrigerator has a water filter, it may further reduce the water pressure when used in conjunction with a reverse osmosis system. Remove the water filter.

PARTS AND FEATURES

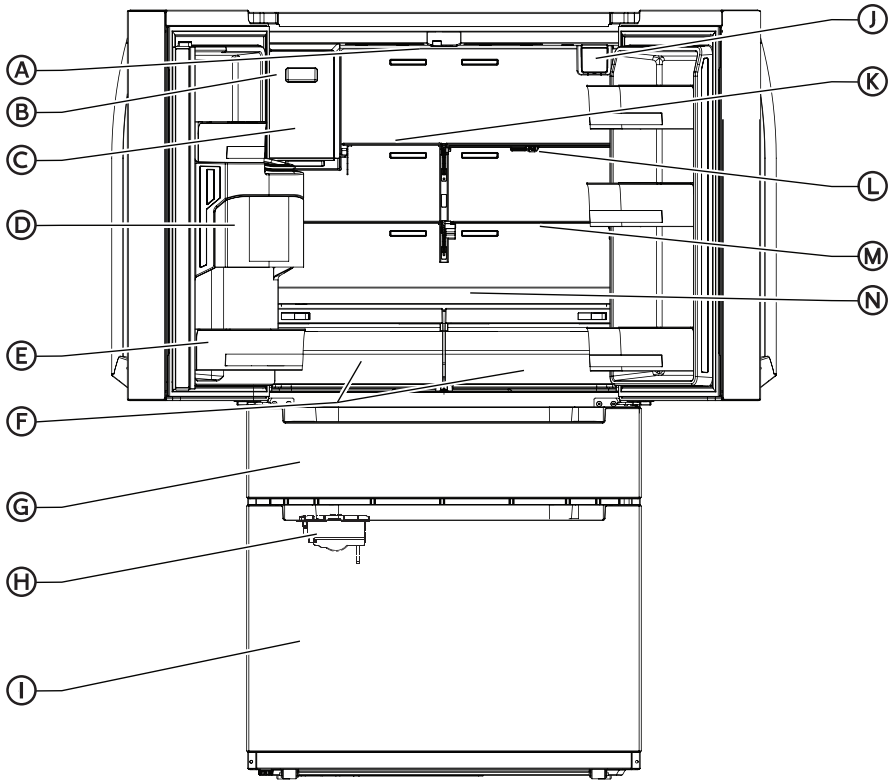

(The picture above is only for reference. The actual configuration will depend on the physical product.)

- | | | |
|--|-------------------------------------|----------------------------|
| A LED lights | F Crisper drawers | K Shelf (3) |
| B Refrigerator ice maker (inside) | G PerfectChill flex drawer | L Deli net |
| C Ice bin | H Freezer ice maker (inside) | M Retractable shelf |
| D Tilt bin | I Freezer drawer | N Glide-out shelf |
| E Door bin (5) | J Water filter | |

SPECIFICATIONS

Dimension (WxDxH)	35.8" x 31.2" x 69.9" (91 x 79 x 178 cm)
Width with door open 90°	44.2" (112 cm)
Width with door open 135°	64.4" (164 cm)
Weight	379 lbs. (172 kg)
Power requirements	115 V ~ 60 Hz, 15A minimum requirement
Power cord length	66.9" (170 cm)

INSTALLATION

UNPACK

WARNING

Fire or Explosion Hazard

- Do not puncture refrigerant tubing.
- Follow handling instructions carefully.
- Flammable refrigerant used.
- Failure to do so can result in death, explosion or fire.

IMPORTANT: Remove ALL exterior and interior packing materials including the foam packing between the exterior condenser and the refrigerator cabinet.

DOOR REMOVAL (ONLY IF NEEDED)

Measure the refrigerator to make sure it will fit through the doorway. If the refrigerator cannot pass easily through the doorway, follow the instructions to remove the two refrigerator compartment doors and the front panels of the flex temperature and freezer drawers.

WARNING

Electrical Shock Hazard

- Disconnect power before removing doors.
- Reconnect ground wire before operating.
- Failure to do so could result in death or electric shock.

TOOLS NEEDED

- Phillips screwdriver
- 8 mm Socket wrench

REMOVE DOORS

IMPORTANT: Keep the refrigerator doors closed until you are ready to lift them from the cabinet.

1. Unplug refrigerator or disconnect power.
2. Using a Phillips screwdriver, remove the three screws attaching the hinge cover to the top of the cabinet.

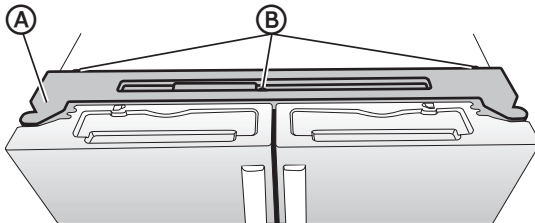

- Ⓐ Hinge cover
- Ⓑ Screws

3. Slowly lift the hinge cover, keeping the wire harnesses and water line attached.
4. Holding the section of water line closest to the door, squeeze the collar to the connector to release the line. Pull the water line from the connector.

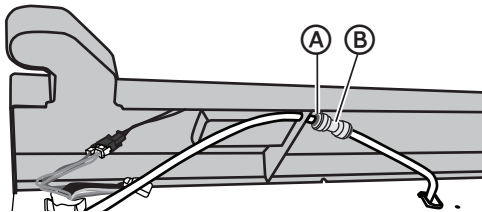

- Ⓐ Collar
- Ⓑ Water line connector

5. Disconnect the four wiring harnesses by pressing the release catch on each wire harness connector, and then pulling the ends apart (left-hand door hinge only).

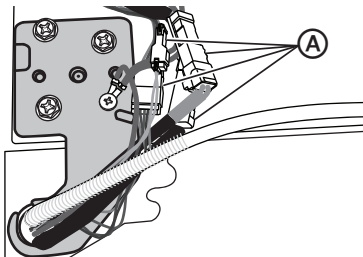

- Ⓐ Wiring harnesses

6. Using an 8 mm socket wrench, remove the three hinge screws.
7. Using a Phillips screwdriver, remove the ground screw (left-hand door hinge only).

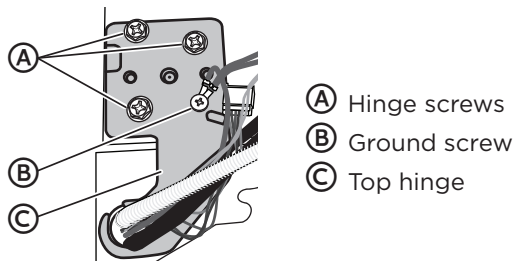

NOTE: Provide additional support for the door while the hinge is being removed. Do not depend on the door gasket magnets to hold the door in place while you are working.

8. Remove the top door hinge.
9. Using both hands, slowly swing the door until it is open to a 90° angle to the cabinet, and then lift the door off the bottom hinge. Set the door onto a soft surface to protect the finish.

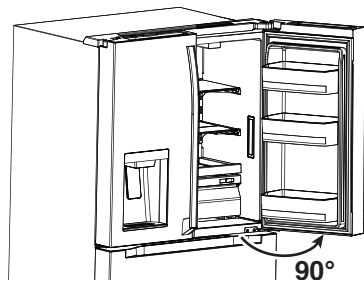

10. Repeat this procedure to remove the right-hand refrigerator door.

REPLACE DOORS

NOTE: The hinge pin extends from the bottom edge of the door.

1. Insert the hinge pin into the opening in the bottom hinge.
2. Insert the top hinge into the top of the door.
3. Using the hinge screws removed earlier, fasten the top hinge to the top of the cabinet.
4. Replace the ground screw (left-hand door only).
5. Reconnect the four wiring harnesses (left-hand door only).
6. Reconnect the water line (left-hand door only).
7. Replace the right-hand door following steps 1 through 3.
8. Using the three screws removed earlier, fasten the hinge cover to the top of the cabinet.

REMOVE PERFECTCHILL FLEX DRAWER

1. Pull out the exterior drawer to its full extension.
2. Using both hands, grasp the left-hand and right-hand sides of the inner drawer tray.
3. Lift up on the front end of the tray.
4. Pull the tray slightly toward you to disengage the slots from the hooks on the slide rails.

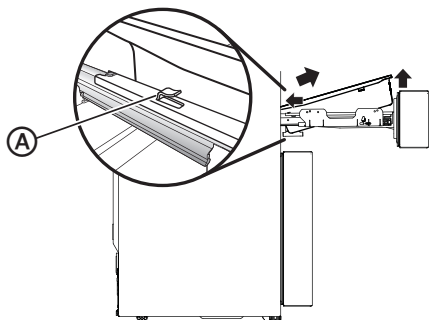

A Slide rail hook

5. Once the tray is disengaged, push it slightly back into the opening until the edge clears the outer drawer lip, and then lift the tray up and out.
6. Using a Phillips screwdriver, remove the screw fastening the wiring cover to the interior of the drawer front.

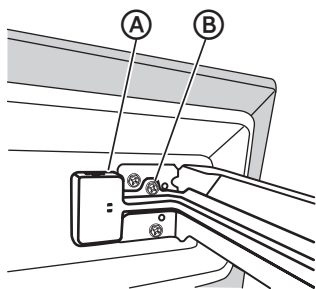

A Wiring cover
B Wiring cover screw

7. Push upward on the bottom edge of the wiring cover until the cover slot clears the clasp, and then pull the cover away from the drawer front.

- Using a screwdriver, remove the wiring clamp, and then unplug the wiring terminal.

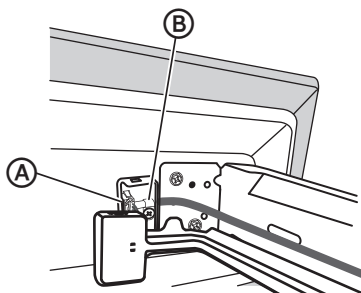

- (A) Wiring terminal
(B) Wiring clamp

- While one person supports the drawer front, remove the screws fastening the front to the left-hand and right-hand glide rails.

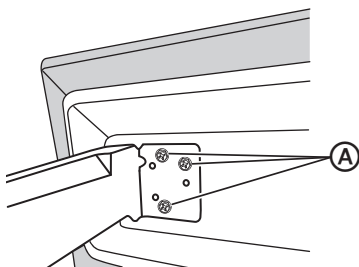

- (A) Screws

- Set the drawer front onto a soft surface to protect the finish. Slide the rails back into the cabinet.
- Perform the previous steps in reverse order to replace the flex drawer front.

REMOVE FREEZER DRAWER

- Pull out the exterior freezer drawer to its full extension.
- Lift upward on the front end of the lower storage compartment.
- Pull the compartment slightly toward you to disengage the slots from the hooks on the slide rails.

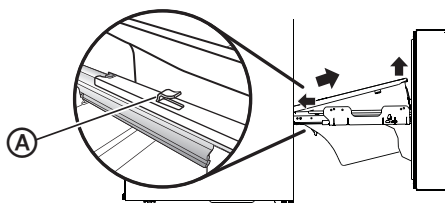

- (A) Slide rail hook

- Once the compartment is disengaged, push it slightly back into the opening until the edge clears the outer drawer lip, and then lift compartment up and out.

5. With one person supporting the drawer front, use an 8 mm socket wrench to remove the ten screws (5 on each bracket) fastening the drawer front to the left-hand and right-hand glide rails.

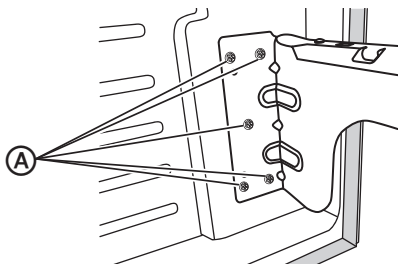

Ⓐ Screws

6. Set the drawer front onto a soft surface to protect the finish. Slide the rails back into the cabinet.
7. Perform the previous steps in reverse order to replace the freezer drawer front.

CONNECT TO WATER

A cold water supply with water pressure of between 30 and 100 psi (207 and 689 kPa) is required to operate the water dispenser and ice maker. If you have questions about your water pressure, call a licensed, qualified plumber.

IMPORTANT:

- Connect only to a drinking (potable) water supply.
- Plumbing shall be installed in accordance with the International Plumbing Code and any local codes and ordinances.

Connect to Water Line

Gather the required tools and parts before starting installation.

- Flat-blade screwdriver
- 1/4" Drill bit
- 1/2" Wrench or 2 Adjustable wrenches
- 1/4" Compression nut
- Cordless drill
- Ferrule (sleeve)

1. Find a 1/2" to 1 1/4" (12.7 mm to 31.8 mm) vertical cold water pipe near the refrigerator.

IMPORTANT: Make sure it is a cold water pipe.

NOTE: Horizontal pipe will work; however, you must drill on the top side of the pipe, not the bottom. Drilling on the top side will keep water away from the drill and keep normal sediment from collecting in the valve.

2. Determine the length of copper tubing you need. Measure from the connection on the back of the refrigerator to the water pipe. Add 7 ft (2.1 m) to allow for cleaning. Use 1/4" (6.35 mm) O.D. (outside diameter) copper tubing. Be sure both ends of copper tubing are cut square.

- Using a cordless drill, drill a $\frac{1}{4}$ " (6.35 mm) hole in the cold water pipe.
- Fasten the shutoff valve to the cold water pipe with the pipe clamp. Be sure the outlet end is solidly in the $\frac{1}{4}$ " (6.35 mm) drilled hole in the water pipe and that the washer is under the pipe clamp.
- Tighten the packing nut. Tighten the pipe clamp screws slowly and evenly so the washer makes a watertight seal. Do not overtighten.

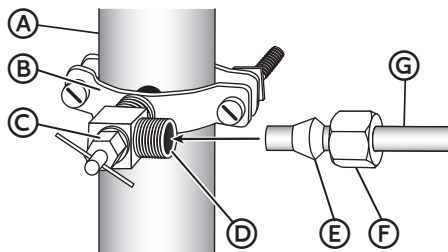

- | | |
|---------------------------|--------------------------------|
| (A) Household supply line | (E) Ferrule (sleeve) |
| (B) Saddle valve | (F) Compression nut |
| (C) Packing nut | (G) $\frac{1}{4}$ " Water line |
| (D) Shutoff valve | |

- Slip the compression sleeve and compression nut on the copper tubing as shown. Insert the end of the tubing into the outlet end squarely as far as it will go. Screw compression nut onto outlet end with adjustable wrench. Do not overtighten or you may crush the water line.
- Place the free end of the tubing in a container or sink, and then turn ON the main water supply. Flush the tubing until water is clear. Turn OFF the shutoff valve on the water pipe.

Connect to Refrigerator

- Unplug refrigerator or disconnect power.
- Close shut-off valve.
- Thread a brass compression nut and ferrule (sleeve) onto the free end of the water line.
- Remove the plastic cap from the end of the refrigerator water line.

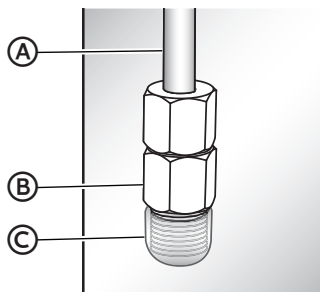

- | |
|-----------------------------|
| (A) Refrigerator water line |
| (B) Compression nut |
| (C) Plastic cap |

5. Insert the water line directly into the fitting on the end of the refrigerator water line. Tighten the compression nut. Do not overtighten.
6. Confirm connection is secure by gently pulling on the water line.
7. Turn on the water supply to refrigerator and check for leaks. Correct any leaks.

Complete the Installation

WARNING

Electrical Shock Hazard

- Plug into a grounded 3 prong outlet.
- Do not remove the ground prong from the power cord plug.
- Do not use an adapter.
- Do not use an extension cord.
- Failure to do so can result in death, fire or electrical shock.

1. Plug into a grounded 3 prong outlet.

NOTE: This refrigerator begins operating as soon as it is connected to the power supply.

2. Move the refrigerator into its final location, making sure to maintain the recommended clearance.

MOVE TO FINAL LOCATION

WARNING

Fire or Explosion Hazard

- Do not puncture refrigerant tubing.
- Follow handling instructions carefully.
- Flammable refrigerant used.
- Failure to do so can result in death, explosion or fire.

IMPORTANT:

- If the refrigerator has been in a horizontal position for any period of time, wait 24 hours to allow the refrigerant to settle before plugging in the refrigerator.
- When moving the refrigerator, DO NOT tilt it beyond 45° from upright.
NOTE: Tilting the refrigerator more than 45° could damage the compressor and the sealed system.
- Avoid placing excessive stress on the doors or top when moving the refrigerator.

INSTALL HANDLES

1. Locate and remove the shoulder screws from the parts bag.
2. Using a Phillips screwdriver, install the shoulder screws to the door front, as shown.
3. Remove the door handle from the refrigerator compartment.
4. Place the ends of the handle over the shoulder screws.

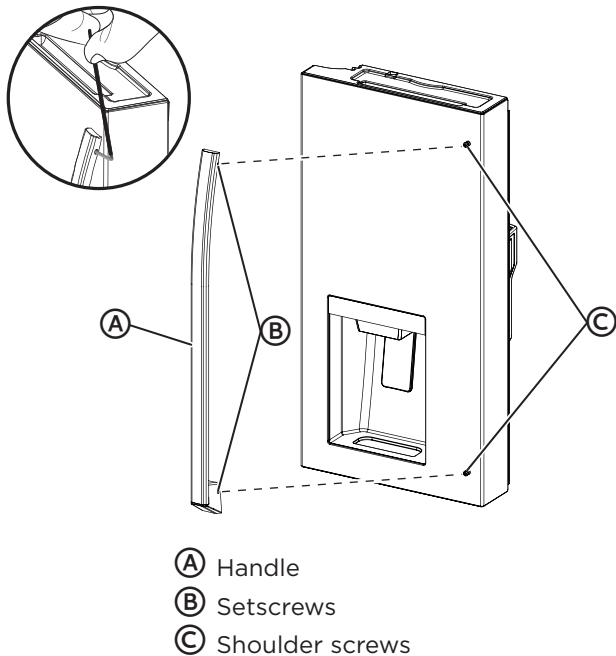

5. Using the hex-head wrench (provided), tighten the setscrews (embedded in each end of the handle) to the shoulder screws. Do not overtighten.

INSTALL WATER FILTER

REMOVE BYPASS PLUG

1. Turn off the water supply to refrigerator.
2. Squeeze the sides of the filter cover where marked, and then pull downward to open the cover.

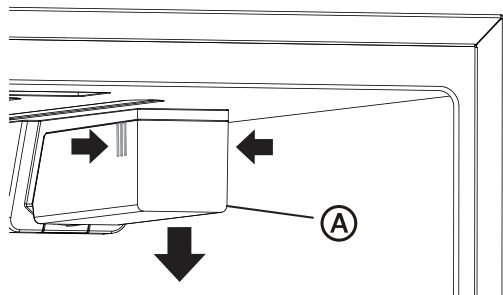

Ⓐ Filter cover

3. Turn the bypass plug counterclockwise, and then pull out to remove.

IMPORTANT: Keep the bypass plug for later use. The ice maker and dispenser will not operate unless either a water filter or the bypass plug is properly installed.

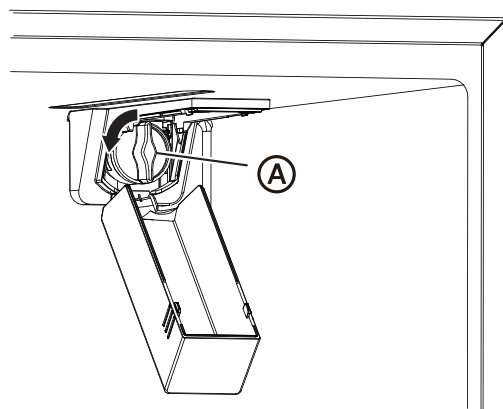

Ⓐ Bypass plug

INSTALL WATER FILTER

4. Remove the water filter from its packaging, and then remove the clear, plastic cap from the filter head.
5. Align the tabs on the filter head with the notches in the opening, and then insert the water filter into the opening. Press inward, while turning the filter clockwise to install.

NOTE: The housing allows the filter to move slightly upward and downward.

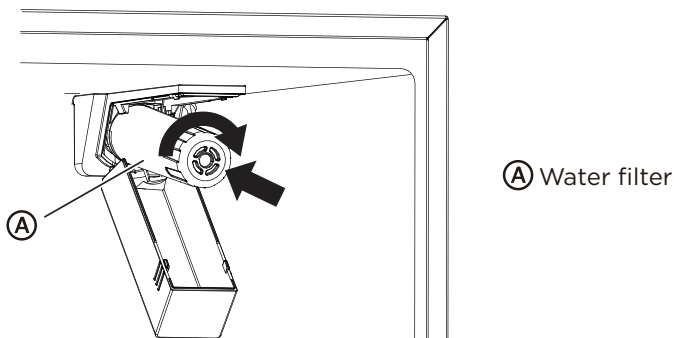

6. Turn on the water supply to refrigerator
7. Close the filter cover.

REPLACE WATER FILTER

The Water Filter icon on the control panel will illuminate after 150+ days to indicate that it is time to order a replacement water filter. After 180+ days the icon will illuminate and flash to indicate it is time to replace the water filter.

1. Turn off the water supply to refrigerator.
2. Turn the water filter counterclockwise, and then pull out to remove.
3. Install a new water filter following steps 4 to 7 in the previous section.
4. Press and hold the Water Filter control for 3 seconds to clear and reset the filter status clock.

NOTE: The light will turn off and 3 beeps will sound.

FLUSH THE WATER SYSTEM

After installing the replacement water filter it is important to flush air from the water line so that water will not drip from the water dispenser.

1. Turn on the main water supply.
2. Dispense 2.5 gallons of water (flush for approximately 5 minutes) to remove trapped air and contaminants from the system.

NOTE: Do not dispense the entire 2.5 gallon amount continuously. Depress and release the dispenser pad for cycles of 30 seconds ON and 60 seconds OFF. In some homes, additional flushing may be required.

3. Open the refrigerator door to make sure there are no water leaks coming from the water filter.

ALIGN DOORS (IF NEEDED)

If the top edges of the refrigerator doors are not aligned, adjust the height of the lower door.

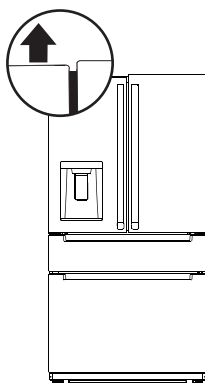

1. Raise the lower door so that the top edge is level with the higher door.
2. Using pliers, insert a snap ring (provided) into the gap between the hinge-grommet and the lower door hinge.

NOTE: The number of snap rings used will depend on the size of the gap.

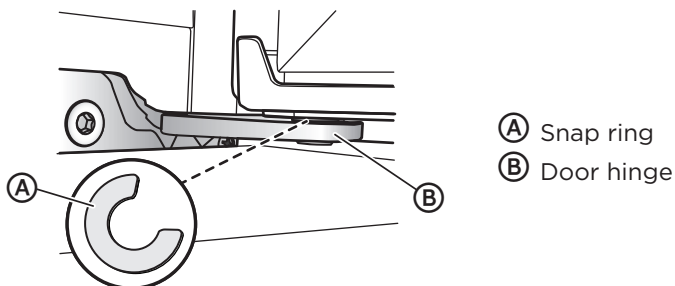

LEVEL REFRIGERATOR

IMPORTANT: Level the refrigerator for proper operation and to avoid cooling, frost and moisture problems that can occur if the doors do not close completely.

1. Move the refrigerator to its final location. See “Move to Final Location.”
2. Place a carpenter’s level on the top of the cabinet to check that the refrigerator is level from side to side and tilted slightly downward toward the back. If the refrigerator is not level, go to steps 3 and 4 to adjust.

NOTE: The doors will close easier when the front of the refrigerator is slightly higher than the back of the refrigerator.

3. Using two or more people, adjust the leveling feet (one foot located at each of the two front corners of the refrigerator cabinet).
4. With one person pressing against the top front of the refrigerator to take weight off the leveling feet, the other(s) can then turn the leveling feet to adjust the height of each side.
5. Use the carpenter’s level to check the level and tilt.

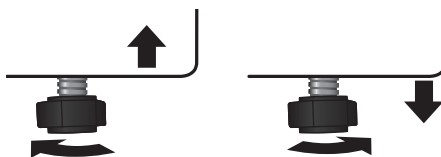

To Raise - Turn the leveling feet clockwise.

To Lower - Turn the leveling feet counterclockwise.

BEFORE USE

WAITING PERIOD

- Before plugging the refrigerator into a grounded 3-prong electrical outlet, allow it to stand upright for approximately 2 hours.
NOTE: This reduces the possibility of a malfunction in the cooling system caused by improper handling during transportation.
- Allow the refrigerator to cool for 2 to 3 hours before adding food.

CLEANING

1. Wash the refrigerator interior using a soft cloth dampened with a baking soda solution (2 tablespoons baking soda mixed with 1 quart of warm water).
2. Using a soft cloth, thoroughly dry all surfaces.

REFRIGERATOR USE

GENERAL

- The storage life of frozen foods varies and the recommended storage time should not be exceeded.
- Place frozen food into the freezer as quickly as possible after purchase.
- Do not refreeze frozen foods which have thawed completely.

WARNING

Electrical Shock Hazard

- Plug into a grounded 3 prong outlet.
- Do not remove the ground prong from the power cord plug.
- Do not use an adapter.
- Do not use an extension cord.
- Failure to do so can result in death, fire or electrical shock.

1. Plug refrigerator into a grounded 3 prong outlet.
2. Wait 30 minutes, and then open the refrigerator door to determine if the refrigerator is cooling.
3. Load items into the refrigerator and freezer compartments.

ENERGY SAVING TIPS

- Allow hot foods to cool to room temperature before placing them in the freezer. Foods that freeze too slowly may lose quality or spoil.
- Do not overload the refrigerator with a large amount of unfrozen food. Overloading forces the compressor to run longer, which decreases the cooling efficiency of the refrigerator.
- Wrap foods properly and wipe containers dry before placing them in the refrigerator. This decreases frost build-up inside the refrigerator.
- Do not line refrigerator storage shelves with aluminum foil, wax paper or paper toweling. Liners interfere with cold air circulation, making the refrigerator less efficient.
- Organize and label food to reduce the number of door openings, and length of time the door or drawer is open. Remove the items needed at one time, and then close the door as soon as possible.

CONTROLS

The control panel is located on upper edge of the PerfectChill flex drawer.

When the refrigerator is first plugged into the electrical outlet, the display will begin to illuminate and scroll; after which the display icons will fully illuminate for 3 seconds and a tone will sound.

Under normal conditions, if no door is opened or no control is pressed for 30 seconds, the display will turn off and lock.

When the display is not illuminated, press any control to illuminate, and then press and hold the Wake Up button for 3 seconds to unlock the control panel.

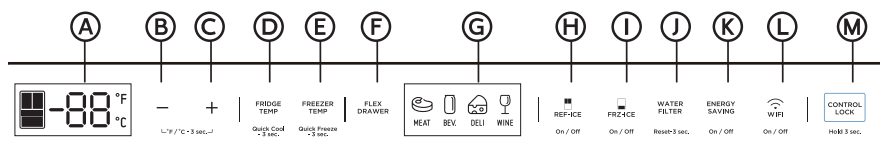

- | | |
|---|--|
| <p>A Compartment temperature display</p> <p>B Lower temperature</p> <p>C Raise temperature</p> <p>D Select refrigerator compartment</p> <p>E Select freezer compartment</p> <p>F PerfectChill flex drawer control</p> | <p>G PerfectChill flex drawer options menu</p> <p>H Refrigerator ice maker On/Off</p> <p>I Freezer ice maker On/Off</p> <p>J Water filter status/reset</p> <p>K Energy saving control</p> <p>L WiFi control</p> <p>M Control lock</p> |
|---|--|

TEMPERATURE

When the refrigerator is first plugged into a power source, the default temperature settings will be displayed.

The temperature of each compartment is adjustable within its specified range.

Refrigerator Compartment

Default temperature setting: 39°F (4°C).

The temperature range for the refrigerator compartment is 34°F to 44°F (1°C to 7°C).

Freezer Compartment

Default temperature setting: 0°F (-18°C).

The temperature range for the freezer compartment is -7°F to 7°F (-22°C to -14°C).

To adjust the temperature of the refrigerator and/or freezer compartments:





1. Select the compartment by pressing either the Fridge Temp button or the Freezer Temp button.
2. Press the + or - button to either raise or lower the temperature in increments of 1° until the desired temperature is reached.

PerfectChill Flex Drawer

Select the internal temperature of the drawer from a menu of 4 preset temperature options.

1. Press the Flex Drawer button repeatedly to toggle among the options until the desired icon is illuminated.

NOTE: Select the temperature appropriate for the items being stored in the drawer.

-  Temperature setting 30°F (-1°C): to store fresh meat
-  Temperature setting 34°F (1°C): to store beverages
-  Temperature setting 37°F (3°C) **(DEFAULT)**: to store deli items
-  Temperature setting 41°F (5°C): to store wine

TEMPERATURE UNIT DISPLAY

The compartment temperatures can be viewed in either degrees Fahrenheit (°F) or degrees Celsius (°C).

Press and hold the + and - controls at the same time for 3 seconds to change the unit display from degrees Fahrenheit (°F) to degrees Celsius (°C) or vice versa.

LOCK/UNLOCK CONTROLS

To Unlock the Controls:

Press and hold the Wake Up button  for 3 seconds. A tone will sound, and the display will illuminate.

To Lock the Controls:

Press and hold the Wake Up button  for 3 seconds. A tone will sound, and the display will turn off.

NOTE: After 30 seconds, if no control is pressed, the controls will automatically lock.

QUICK COOL MODE

Press and hold the Fridge Temp button for 3 seconds to enter Quick Cool mode.

The Refrigerator Compartment icon will illuminate blue and the temperature in the compartment will lower to 34°F (1°C). 

Press and hold the Fridge Temp button again for 3 seconds to exit the Quick Cool mode. The light will turn off, and the refrigerator compartment temperature will return to the previously set temperature.

QUICK FREEZE MODE

Press and hold the Freezer Temp button for 3 seconds to enter the Quick Freeze mode.

The Freezer Compartment icon will illuminate blue and the temperature in the compartment will lower to -7°F (-22°C). 

Press and hold the Freezer Temp button again for 3 seconds to exit the Quick Freeze mode. The light will turn off, and the freezer compartment temperature will return to the previously set temperature.

ENERGY SAVING MODE

Press the Energy Saving button to enter and exit Energy Saving mode. Energy Saving will illuminate to indicate the mode is activated and turn off when it is not activated.

When Energy Saving mode is activated, the refrigerator compartment temperature is 44°F (7°C) and the freezer compartment temperature is 7°F (-14°C).

When Energy Saving mode is turned off, the refrigerator and freezer compartment temperatures will revert to the previously set temperatures.

NOTE: If a temperature was set to either Quick Freeze or Quick Cool mode, it will be automatically cancelled.

ICE MAKER

Refrigerator Ice Maker

Press the REF-ICE button  to turn ON/OFF the refrigerator compartment ice maker. When the refrigerator ice maker is on, the control will be illuminated.

Freezer Ice Maker

Press the FRZ-ICE button  to turn ON/OFF the freezer compartment ice maker. When the freezer ice maker is on, the control will be illuminated.

Refrigerator Ice Bin

The refrigerator compartment ice bin is removable for cleaning or emptying when a large amount of cubed ice is needed.

After emptying and/or cleaning, replace the ice bin immediately. The ice maker will continue to make ice, and the cubes will drop into the ice making compartment if the ice bin is not properly installed.

To Remove the Ice Bin:

1. Open the left-hand refrigerator door as far as possible.
2. Grasp the ice bin handle and pull the bin out of the compartment.

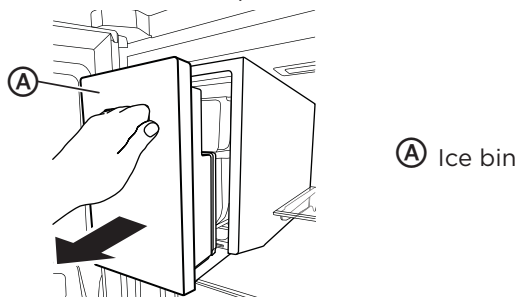

To Replace the Ice Bin:

1. Remove any ice cubes that may have fallen into the ice compartment.
2. Slide the ice bin into the compartment.

Dispenser Control Modes

The dispenser control incorporates backlit LED icons to designate the operating mode of the dispenser. There are two display modes that you can choose between, Standby Mode and Active Mode. You can switch the modes by following the instruction in below. As the factory default, the dispense control is in Standby Mode.

In Standby Mode, the dispenser icons are hidden until activated. The icons can be activated by swiping your finger across the control surface. The dispenser icons will turn off after 120 seconds automatically. Standby Mode provides a minimalist look which some users prefer.

In Active Mode, the dispenser icons (Cubed, Water, Crushed) are always on. The control uses brighter LED icon to indicate what dispensing mode is selected.

Switching between Active Mode and Standby Mode: Press and hold WATER and CRUSHED icons for 3 seconds. The dispenser control will flash for 2 seconds, confirming the mode is changed.

The water and ice dispenser, located on the front of the refrigerator compartment door, dispenses cold water, cubed ice or crushed ice.



The dispensing function will operate only when the refrigerator door is fully closed.

When the refrigerator is first plugged into an electrical outlet, the dispenser control display will illuminate for 3 seconds. Dispensing water is the default dispensing option.

When the refrigerator is first connected to water, water may not dispense if there is air in the water line.

1. Press the dispenser pad for at least 5 minutes to remove trapped air from the water line and to fill the water system. See “Flush the Water System.”

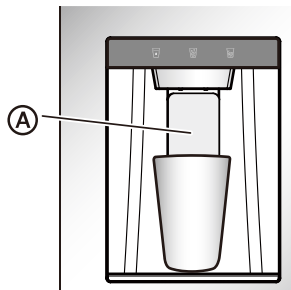

A Dispenser pad

2. Discard the first six full glasses of water to flush out impurities in the water line.

Dispenser Light

Dispenser light turns on when dispensing water and ice. The LED light will turn off after 3 seconds.

To use as a night light or extend the duration that the dispenser light is on, press and hold Water and Cubed icons together for 3 seconds. The dispenser light will turn off automatically after 12 hours. To turn off, hold the same buttons again for 3 seconds.

Dispensing Crushed Ice

1. Press the Crushed button . The Crushed indicator will illuminate.
2. Using your finger or container, press the pad to dispense crushed ice.
3. Release the dispensing pad to stop dispensing ice.

DRIP TRAY

The drip tray is removable for cleaning.

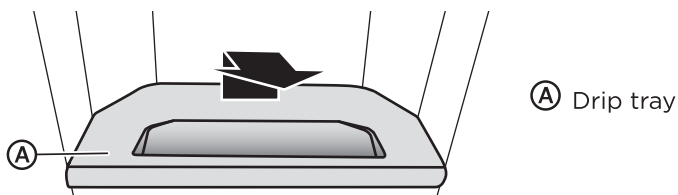

WIFI

The "msmartlife" application (app) allows you to communicate with the refrigerator using a smartphone via your home WiFi connection.

BEFORE USING MSMARTLIFE APP

1. Use a smartphone to check the strength of the WiFi network near the refrigerator.

NOTE: If the distance between the refrigerator and wireless router is too far, the signal becomes weak. It may take a long time to register the refrigerator or fail to add the refrigerator to the app.

2. Connect your smartphone to the WiFi network.

INSTALL MSMARTLIFE APP

1. Scan the QR code below or search "msmartlife" in the app store to download and install the app on your smartphone.

NOTE: Currently, the Download channel supports only Google Play and App Store.



2. Click on the + button in the app main interface and follow the on screen instructions to complete account registration and login.

CONNECT SMARTPHONE TO REFRIGERATOR WIFI

1. Select "Add device."

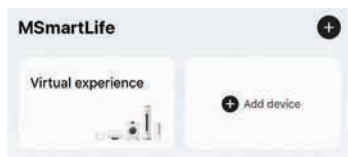

2. Follow the on screen prompts in the app to then connect the refrigerator to the WiFi network.



3. Follow the on screen prompts to add the refrigerator by first selecting the appliance category, and then the refrigerator model number.



4. Press and hold the Wake Up button for 3 seconds to unlock the control panel.
5. Press and hold the WiFi button for 4 seconds to enter the WiFi network mode. "AP" will appear on the display.



6. Press and hold the Wake Up button for 3 seconds to complete the setting.

NOTES:

- If networking fails, refer to the prompts in the app. If it still does not connect, unplug the refrigerator, wait a minute or longer, plug the refrigerator back into the electrical outlet and try again.
 - When the pairing is completed, the WiFi icon  on the control panel will be illuminated.
7. To disable the WiFi function, press and hold the WiFi control for 4 seconds. The WiFi icon will turn off.

NOTES

- When connecting the device to the network, make sure the mobile phone is as close as possible to the product.
- Use an English letter combination only for the router WiFi name.
- To avoid the impact of signal instability on the network, the number of connected devices under the same router should not exceed ten.
- If the router or WiFi name or passwords change, delete the registered appliance, and repeat the Download and Install process and reconnect.
- As the product technology is updated, the content of “msmartlife” may be changed. For the most current information refer to the “msmartlife” presentation guide.

FCC/IC COMPLIANCE STATEMENT:

This equipment has been tested and found to comply with the limits for a Class B digital device, pursuant to Part 15 of the FCC Rules. These limits are designed to provide reasonable protection against harmful interference in a residential installation. This equipment generates uses and can radiate radio frequency energy and, if not installed and used in accordance with the instructions, may cause harmful interference to radio communications. However, there is no guarantee that interference will not occur in a particular installation. If this equipment does cause harmful interference to radio or television reception, which can be determined by turning the equipment off and on, the user is encouraged to try to correct the interference by one or more of the following measures:

- Reorient or relocate the receiving antenna.
- Increase the separation between the equipment and receiver.
- Connect the equipment into an outlet on a circuit different from that to which the receiver is connected.
- Consult the dealer or an experienced radio/television technician for help.

This device complies with Part 15 of the FCC Rules. Operation is subject to the following two conditions:

1. This device may not cause harmful interference.
2. This device must accept any interference received, including interference that may cause undesired operation.

Any changes or modifications to this unit not expressly approved by the manufacturer could void the user’s authority to operate the equipment.

INDUSTRY CANADA STATEMENT

This device contains licence-exempt transmitter(s)/receiver(s) that comply with Innovation, Science and Economic Development Canada’s licence exempt RSS(s). Operation is subject to the following two conditions:

1. This device may not cause interference.
2. This device must accept any interference, including interference that may cause undesired operation of the device.

REFRIGERATOR FEATURES

For flexible storage and ease of cleaning many refrigerator parts are adjustable or removable.

REMOVABLE SHELVES

The refrigerator shelves are removable and adjustable.

To Remove:

1. Remove all items from the shelf.
2. Tilt the front of the shelf upward.
3. Lift the back of the shelf up and pull the shelf bracket out of the support.

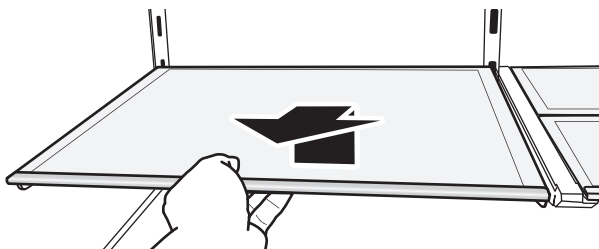

To Replace:

1. Insert the upper ends of the shelf brackets into the desired support slot.
2. Tilt the front of the shelf downward.
3. Insert the lower ends of the shelf brackets into the corresponding support slots.

DELI NET

The deli net optimizes storage by allowing you to use the open area under the shelf. The net holds a maximum load of 6 lb (3 kg).

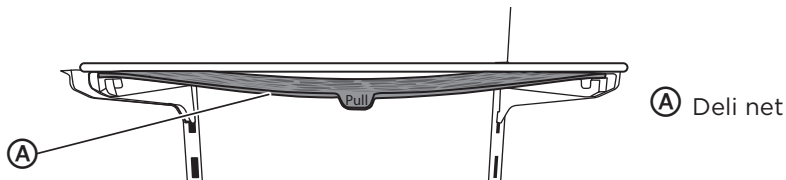

RETRACTABLE SHELF

The front section of the shelf can slide under the back section of the shelf to accommodate taller items on the shelf below.

1. Pull up on the outer edge of the shelf, and then lower the back edge under and push it in.

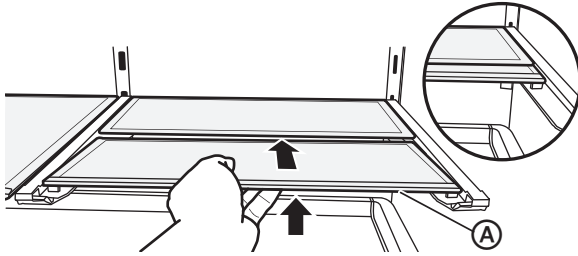

(A) Retractable shelf

GLIDE-OUT SHELF

1. Open both refrigerator doors as far as possible.
2. Grasp the sliding shelf and pull the shelf outward.

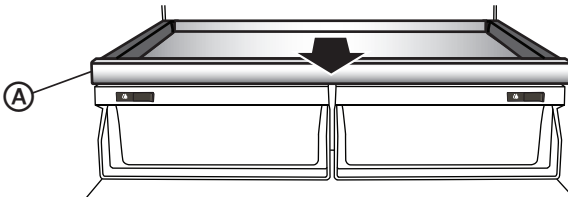

(A) Glide-out shelf

CRISPER DRAWERS

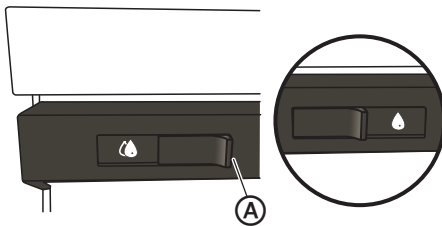

(A) Humidity control

Slide the control to adjust the humidity level in the crisper drawer between 🔥 LOW (open) to 💧 HIGH (closed).

LOW Humidity - Best storage of fruits and vegetables with skins.

HIGH Humidity - Best storage of fresh, leafy vegetables.

REMOVABLE DOOR BINS

The door bins are removable for easier cleaning.

To Remove:

1. Remove all items from the door bin.
2. Grasp the sides of the bin, lift the bin up and pull it outward.

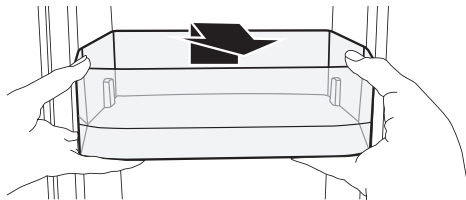

To Replace:

1. Insert bin into the door liner above the support, and then press downward to engage.

TILT-OUT DOOR BIN

To Remove:

1. Tilt the bin fully outward and lift up.

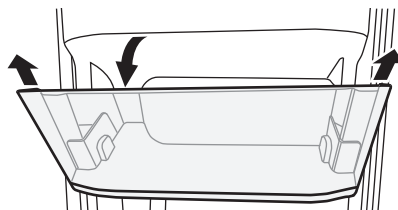

To Replace:

1. Insert the bin into its compartment, and then press down to engage.

PERFECTCHILL FLEX DRAWER

For ease of cleaning, the inner drawer tray is removable.

1. Pull out the exterior drawer to its full extension.
2. Using both hands, grasp the left and right sides of the inner drawer tray.
3. Lift up on the front end of the tray.

4. Pull the tray slightly toward you to disengage the slots from the hooks on the slide rails.

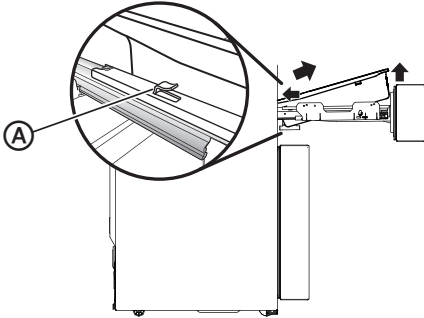

Ⓐ Slide rail hook

5. Once the tray is disengaged, push it slightly back into the opening until the edge clears the outer drawer lip, and then lift the tray up and out.

FREEZER FEATURES

For flexible storage and ease of cleaning the interior compartments are removable.

INTERIOR UPPER DRAWER

1. Pull out the exterior freezer drawer to its full extension.
2. Pull out the upper drawer to its full extension.
3. Lift upward on the front end of the drawer.
4. Pull the drawer slightly toward you to disengage the slots from the hooks on the slide rails.

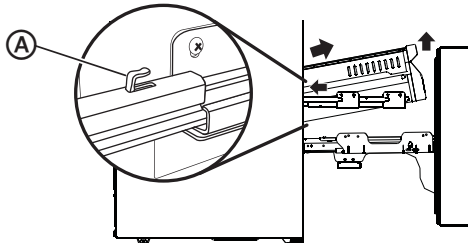

Ⓐ Slide rail hook

5. Once the drawer is disengaged, push it slightly back into the opening until the edge clears the outer drawer lip, and then lift the drawer up and out.

INTERIOR LOWER COMPARTMENT

1. Pull out the exterior freezer drawer to its full extension.
2. Lift upward on the front end of the lower storage compartment.
3. Pull the compartment slightly toward you to disengage the slots from the hooks on the slide rails.

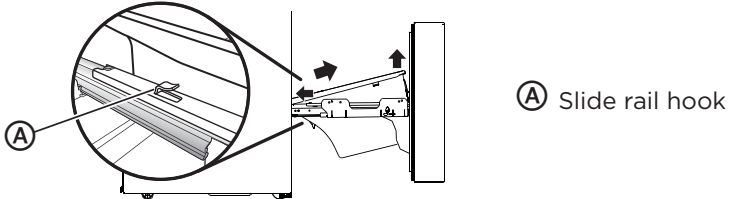

4. Once the compartment is disengaged, push it slightly back into the opening until the edge clears the outer drawer lip, and then lift compartment up and out.

REFRIGERATOR CARE

Both the refrigerator and freezer compartments defrost automatically and require minimal cleaning and maintenance. To keep your refrigerator running efficiently and odor free, we recommend that you wipe up spills immediately and clean the refrigerator regularly.

CLEANING

WARNING

Electrical Shock Hazard

- Unplug your appliance or disconnect power before cleaning.
- Failure to do so can result in death, electric shock or personal injury.

WARNING

Explosion Hazard

- Use nonflammable cleaner.
- Failure to do so can result in death, explosion or fire.

IMPORTANT: To prevent damage to the finish, DO NOT use gasoline, benzene, thinner or other solvents, and DO NOT use abrasive cleaners.

1. Unplug the refrigerator from the electrical outlet.
2. Remove all food.
3. Remove and wash the shelves with a mild detergent solution.

- 4. Wash the refrigerator interior using a soft cloth dampened with a baking soda solution (2 tablespoons baking soda mixed with 1 quart of warm water).
- 5. Clean the gasket around the door. Gently wipe the gasket using a soft cloth dampened with a mild detergent solution.
NOTE: Gaskets must be kept clean and pliable to assure a proper seal.
- 6. Using a soft cloth, thoroughly dry all surfaces.
- 7. Plug in or reconnect power.

MOVING

IMPORTANT: When moving your refrigerator, DO NOT tilt it beyond 45° from upright.

- 1. Unplug your refrigerator from the wall outlet.
- 2. Remove all food.
- 3. Securely tape down all loose items inside your refrigerator.
- 4. Tape the door shut.

STORAGE

IMPORTANT: Do not store refrigerator in a location that is accessible to children.

- 1. Unplug your refrigerator from the electrical outlet.
- 2. Remove all food.
- 3. Clean the refrigerator.
- 4. Leave the door open slightly to avoid possible formation of condensation, mold or odor.

REPLACING LIGHTS

Any replacement or maintenance of the LED lights is intended to be made by the manufacturer, its service agent or similarly qualified person.

TROUBLESHOOTING

IMPORTANT: DO NOT try to repair your refrigerator yourself. Doing so invalidates the warranty.

GENERAL

PROBLEM	POSSIBLE CAUSE	SOLUTION
The refrigerator is not on or is not cooling	The refrigerator is unplugged.	Make sure that the refrigerator power cord is fully plugged into the electrical outlet.
	The fuse on the circuit is blown or the circuit breaker is tripped.	Check the house fuse / circuit breaker box and replace the fuse or reset the circuit breaker.
	Power failure.	If a power failure occurs, the refrigerator turns off. Wait until the power is restored.
	Temperature control is not set to correct temperature.	Adjust the temperature to a lower setting.
The refrigerator door does not close completely	The clearance between the refrigerator and surrounding cabinets or wall is insufficient.	Make sure there is adequate clearance around the refrigerator, and remove all items from the top of the refrigerator to maximize air circulation. See “Location Requirements.”
	Food packages are interfering with the door.	Move or remove some food items.
The LED lights do not come on	The door gaskets are dirty.	Clean the door gaskets.
	The refrigerator may not be level.	Level the refrigerator.
The LED lights do not come on	The refrigerator is unplugged.	Plug refrigerator into a grounded 3 prong outlet.
	LED light is burned out.	Contact a qualified technician to replace the burned out LED.

PROBLEM	POSSIBLE CAUSE	SOLUTION
Food in the refrigerator is not cold	The door has been opened too often or was not closed properly.	Make sure that the door is closed properly.
	A large amount of food was recently added.	Allow time for the recently added food to cool, and then check again.
	The door is not closed completely.	Check the door gasket and food distribution, and make sure that the door closes completely.
	The refrigerator has been disconnected for a period of time.	Allow 4 hours for the refrigerator to cool completely before adding food.
Items in the refrigerator compartment are freezing	The temperature control is set too warm.	Set the temperature control to a colder setting.
	The air vents are blocked.	Place large items on the sides of the top shelf so that they are not blocking the air circulating from the vent in the center.
The refrigerator makes unusual noises or vibrations	The refrigerator may not be level.	Adjust the leveling feet located on the front corners of the refrigerator until the refrigerator is level.
	The refrigerator cabinet is touching a wall.	Move the refrigerator away from the wall.
	Metal parts undergo expansion and contraction.	This is normal.
Moisture is building up in the interior of the refrigerator	Refrigerant is circulating throughout the system.	This is normal.
	The door has been opened too often or was not closed properly.	Make sure that the door is closed properly.
	The refrigerator is located in a humid area.	Move the refrigerator to a drier location.
	The weather is hot and humid.	This is normal.

PROBLEM	POSSIBLE CAUSE	SOLUTION
The compressor turns on and off frequently.	The room temperature is hotter than normal.	This is normal.
	A large amount of food was recently added.	Allow time for the recently added food to cool, and then check again.
	The door is not closed completely or was opened too often.	Check the door gasket and food distribution to make sure the door will close completely.
	The refrigerator has been disconnected for a period of time.	Allow 4 hours for the refrigerator to cool completely before adding food.
Refrigerator has an odor	The temperature control was not set correctly.	Set the temperature control to the correct setting.
	Refrigerator needs cleaning.	Clean the refrigerator. See, "Cleaning."
	Improperly wrapped food is giving off an odor.	Wrap food tightly or seal before storing it in the refrigerator.

ICE AND WATER

PROBLEM	POSSIBLE CAUSE	SOLUTION
The ice maker is not producing ice or is not producing enough ice	The refrigerator is not connected to a water supply or the water supply shutoff valve is not turned on.	Connect refrigerator to water supply and turn water shutoff valve fully open.
	The ice maker(s) are turned off.	Turn on the ice maker(s). See “Controls.”
	The refrigerator has just been installed.	Wait 12 hours after ice maker installation for ice production to begin.
	The ice storage bin is not in place.	Make sure the ice storage bin is correctly installed.
	A large amount of ice was recently removed.	Allow sufficient time for ice maker to produce more ice.
The ice cubes are hollow or small NOTE: This is an indication of low water pressure.	An ice cube is jammed in the ice maker ejector arm.	Remove ice from the ejector arm with a plastic utensil.
	The water shutoff valve is not fully open.	Turn the water shutoff valve fully open.
	There is a kink in the water source line.	A kink in the line can reduce water flow. Straighten the water source line.
	A water filter is installed on the refrigerator.	Remove the water filter and operate the ice maker. If ice volume improves, then the filter may be clogged or incorrectly installed. Replace filter or reinstall it correctly.

Refrigerator Safety

Operating Requirements

Parts and Features

Installation

Before Use

Refrigerator Use

Refrigerator Care

Troubleshooting

PROBLEM	POSSIBLE CAUSE	SOLUTION
The water and ice dispenser do not operate properly	The refrigerator is not connected to a water supply or the water supply shutoff valve is not turned on.	Connect the refrigerator to the water supply and turn the water shutoff valve fully open.
	There is a kink in the water source line.	A kink in the line can reduce water flow. Straighten the water source line.
	Inadequate water pressure to the house.	The water pressure to the house determines the flow from the dispenser. See “Water Supply Requirements.”
	A refrigerator door is not closed completely.	Make sure both doors to the refrigerator compartment are completely closed.
	The water filter or bypass plug is not installed properly.	Water cannot be dispensed without a water filter or the bypass plug correctly installed. See “Water Filter.”
	Ice is blocking the ice delivery chute.	Remove the ice bin from the upper ice compartment. Check the delivery chute and remove jammed ice using a plastic utensil, if necessary. Clean the ice delivery chute and the ice bin using a warm, damp cloth, and then dry both thoroughly.
	Ice bin is not properly seated in the ice maker compartment.	To avoid ice jams and to maintain a fresh supply of ice, empty the ice bin and clean both the bin and delivery chute regularly. Check the position of the ice bin.

PROBLEM	POSSIBLE CAUSE	SOLUTION
<p>Water is leaking or dripping from the dispenser system</p> <p>NOTE: A few drops of water after dispensing is normal.</p>	<p>The glass was not held under the dispenser long enough.</p> <p>The water filter was recently installed or replaced.</p>	<p>Hold the glass under the dispenser 2 to 3 seconds after releasing the dispenser pad.</p> <p>Flushing the water system removes the air from the lines which causes the water dispenser to drip. Flush the water system. See “Flush the Water System.”</p>
<p>The water from the dispenser tastes bad</p>	<p>Water has not been dispensed recently (approx. 4 days).</p> <p>The water filter needs to be replaced.</p>	<p>Dispense and discard at least 1 gallon of water.</p> <p>Replace the water filter when indicated.</p>
<p>Water from the dispenser is warm</p>	<p>The refrigerator has just been installed.</p> <p>The refrigerator is not connected to a cold water pipe.</p> <p>A large amount of water was recently dispensed.</p> <p>Water has not been recently dispensed.</p>	<p>Allow 24 hours after installation for the water supply to cool completely.</p> <p>Make sure the refrigerator is connected to a cold water pipe.</p> <p>Allow 3 hours for the water supply to cool completely.</p> <p>The first glass of water may not be cool. Discard the first glass of water dispensed.</p>
<p>Water is leaking from the back of the refrigerator</p>	<p>The water line connections were not fully tightened.</p>	<p>See “Connect to Water.”</p>
<p>Water is leaking from the pan under the freezer drawer</p>	<p>The refrigerator is automatically defrosting more frequently.</p> <p>The doors or drawers are not closed completely allowing warm air to enter.</p>	<p>Empty the drip pan. Make sure the refrigerator is not overcrowded and that stored food with a high liquid content, such as soups, are tightly sealed.</p> <p>Make sure all doors and drawers are closed completely.</p>

ERROR CODES

Error codes appear in the Temperature Display area of the control panel.

Error Code	Error Description
EH	Humidity sensor failure
F5	Refrigerator ice maker fails to turn
F4	Refrigerator ice maker sensor failure
CC	Defrost sensor in ice maker compartment failure
C9	Ice maker compartment sensor failure
CA	Communication failure between main board and ice maker board
F6	Refrigerator ice maker initialization failure
E0	Freezer ice maker initialization failure
E1	Refrigerator compartment temperature sensor failure
E2	Freezer compartment temperature sensor failure
E3	PerfectChill flex drawer sensor failure
E4	Refrigerator compartment frost sensor failure
E5	Freezer compartment frost sensor failure
E6	Communication failure between main board and display board
E7	Ambient temperature sensor failure
EE	Freezer ice maker sensor failure
EP	Freezer ice maker fails to turn

PERFORMANCE DATA SHEET

WATER FILTRATION SYSTEM

MODEL MF-2008-R2 CAPACITY 200 GALLONS (757 LITERS)



System tested and certified by NSF International against NSF/ANSI Standards 42 and 53 for the reduction of contaminants specified on the Performance Data Sheet.

This system has been tested according to NSF/ANSI Standards 42 and 53 for the reduction of the substances listed below. The concentration of the indicated substances in water entering the system was reduced to a concentration less than or equal to the permissible limit for water leaving the system, as specified in NSF/ANSI Standards 42 and 53.

Substance Reduction	Influent challenge concentration (mg/L)	Maximum permissible product water concentration (mg/L)	Avg % Reduction	NSF Reduction Requirements
Chlorine Reduction	2.0 mg/L ± 10%	NA	93.7%	50%
Particulate Reduction, Class I*	≥10000/ml	NA	>99.9%	≥85%
Lead Reduction	0.15mg/L ± 10%	≤0.010	99.60%	NA
Live Cysts†	50000/L	NA	>99.99%	99.95%

Test Parameters: pH = 7.69 ± 0.5 unless otherwise noted. Flow = 0.52 gpm (1.89 Lpm). Pressure = 60 psig (413.7 kPa).

Temp. = 68°F to 71.6°F (20°C to 22°C). Rated service capacity = 200 gallons (757 liters).

- It is important that operational, maintenance, and filter replacement requirements be carried out for the product to perform as advertised. Property damage can occur if all instructions are not followed.
- The disposable cartridge must be changed at least every 6 months.
- Use replacement filter MF-2008-R2.
- The filter monitor system measures the amount of water that passes through the filter and alerts you when it is time to replace the filter. See "Using the Controls."
- After changing the water filter, flush the water system. See "Dispenser."
- These contaminants are not necessarily in your water supply. While testing was performed under standard laboratory conditions, actual performance may vary.
- The product is for cold water use only.
- The water system must be installed in compliance with state and local laws and regulations.
- Do not use with water that is microbiologically unsafe or of unknown quality without adequate disinfection before or after the system. Systems certified for cyst reduction may be used on disinfected waters that may contain filterable cysts. EPA Est. No. 10350-MN-005.
- Refer to the "Warranty" section for the Manufacturer's limited warranty, name and telephone number.

Application Guidelines/ Water Supply Parameters

Water Supply	Potable City or Well
Water Pressure	35 - 120 psi (241 - 827 kPa)
Water Temperature	33° - 100°F (1° - 38°C)
Service Flow Rate	0.52 gpm (1.89 L/min.) @ 60 psi

* Class I particle size: >0.5 to <1 µm.

† Based on the use of *Cryptosporidium parvum* oocysts.

© NSF is a registered trademark of NSF International.

MIDEA REFRIGERATOR LIMITED WARRANTY

ATTACH YOUR RECEIPT HERE. PROOF OF PURCHASE IS REQUIRED TO OBTAIN WARRANTY SERVICE.

Please have the following information available when you call the Customer Service Center:

- Name, address and telephone number
- Model number and serial number
- A clear, detailed description of the problem
- Proof of purchase including dealer or retailer name and address

IF YOU NEED SERVICE:

1. Before contacting us to arrange service, please determine whether your product requires repair. Some questions can be addressed without service. Please take a few minutes to review the Troubleshooting section of the User Manual, or visit <http://us.Midea.com/support>
2. All warranty service is provided exclusively by our authorized Midea Service Providers, in the U.S. and Canada.

Midea Customer Service

In the U.S.A. or Canada, call 1-866-646-4332.

If outside the 50 States of the United States or Canada, contact your authorized Midea dealer to determine whether another warranty applies.

1 YEAR PARTS AND LABOR

WHAT IS COVERED

FIRST YEAR LIMITED WARRANTY (PARTS AND LABOR)

Midea will repair or replace, without charge, any defects due to faulty materials or workmanship for one full year from the date of purchase. For further detail of warranty coverage and warranty repair information, visit www.midea.com or call **1-866-646-4332**.

Consumer will be responsible for:

- Diagnostics, removal, transportation and reinstallation cost required because of service.
- Costs of service calls that are a result of items listed under **NORMAL RESPONSIBILITIES OF THE CONSUMER****

NORMAL RESPONSIBILITIES OF THE CONSUMER**

This warranty applies only to products in ordinary household use, and the consumer is responsible for the items listed below:

1. Proper use of the appliance in accordance with the instructions provided with the product.
2. Routine maintenance and cleaning necessary to keep the good working condition.
3. Proper installation by an authorized service professional in accordance with instructions provided with the appliance and in accordance with all local plumbing, electrical and / or gas codes.
4. Proper connection to a grounded power supply of sufficient voltage, replacement of blown fuses, repair of loosened connections or defects in house wiring.
5. Expenses for making the appliance accessible for servicing.
6. Damages to finish after installation.

YOUR SOLE AND EXCLUSIVE REMEDY UNDER THIS LIMITED WARRANTY SHALL BE PRODUCT REPAIR OR REPLACEMENT AS PROVIDED HEREIN. Service must be provided by a Midea designated service company. This limited warranty is valid only in the 50 States of the United States or Canada and applies only when the major appliance is used in the country in which it was purchased. This limited warranty is effective from the date of original consumer purchase. Proof of original purchase date is required to obtain service under this limited warranty.

WHAT IS NOT COVERED

1. Failure caused by damage to the unit while in your possession (other than damage caused by defect or malfunction), by its improper installation, or by unreasonable use of the product, including without limitation, failure to provide reasonable and necessary maintenance or to follow the written Installation and Instruction Manual.
2. Products purchased "as-is" or refurbished are not covered by this warranty.
3. Food loss caused by refrigerator or freezer failure.
4. Service calls to repair or replace consumables such as water filters, light bulbs, air filters etc., or handles, knobs and other cosmetic parts.
5. Product that has been transferred from its original owner.
6. Interior or exterior rust on the unit.
7. Damages caused by services performed by persons other than authorized Midea servicers; use of parts other than Midea replacement parts; obtained from persons other than such Midea customer service; or external causes such as abuse, misuse, inadequate power supply or acts of God.
8. Service calls resulting from improper installation of your product.
9. Service calls to instruct you on the use of your product.
10. Surcharges including, but not limited to, any after hour, weekend, or holiday service calls, tolls, ferry trip charges, or mileage expense for service calls to remote areas, including the state of Alaska.
11. If the unit is put to commercial, business, rental, or other use or application other than for consumer use, we make no warranties, express or implied, including but not limited to, any implied warranty of merchantability or fitness for particular use or purpose.
12. Product that has been removed outside the USA or Canada.
13. Products without original serial numbers or products that have serial numbers which have been altered or cannot be readily determined.

NOTE: Some states do not allow the exclusion or limitation of incidental or consequential damages. So this limitation or exclusion may not apply to you.

The cost of repair or replacement under these excluded circumstances shall be borne by the customer.

DISCLAIMER OF IMPLIED WARRANTIES

IMPLIED WARRANTIES, INCLUDING ANY IMPLIED WARRANTY OF MERCHANTABILITY OR IMPLIED WARRANTY OF FITNESS FOR A PARTICULAR PURPOSE, ARE LIMITED TO ONE YEAR OR THE SHORTEST PERIOD ALLOWED BY LAW. Some states and provinces do not allow limitations on the duration of implied warranties of merchantability or fitness, so this limitation may not apply to you. This warranty gives you specific legal rights, and you also may have other rights that vary from state to state or province to province.

DISCLAIMER OF REPRESENTATIONS OUTSIDE OF WARRANTY

Midea makes no representations about the quality, durability, or need for service or repair of this major appliance other than the representations contained in this warranty. If you want a longer or more comprehensive warranty than the limited warranty that comes with this major appliance, you should ask Midea or your retailer about buying an extended warranty.

LIMITATION OF REMEDIES; EXCLUSION OF INCIDENTAL AND CONSEQUENTIAL DAMAGES

YOUR SOLE AND EXCLUSIVE REMEDY UNDER THIS LIMITED WARRANTY SHALL BE PRODUCT REPAIR AS PROVIDED HEREIN. MIDEA SHALL NOT BE LIABLE FOR INCIDENTAL OR CONSEQUENTIAL DAMAGES. Some states and provinces do not allow the exclusion or limitation of incidental or consequential damages, so these limitations and exclusions may not apply to you. This warranty gives you specific legal rights, and you also may have other rights that vary from state to state or province to province.

05/19



Réfrigérateur à double porte à congélateur inférieur

Alimentation en électricité :
115 V

Fréquence : 60 Hz

Capacité : 21.6 cu. ft.

Avertissement :

Avant d'utiliser ce produit, veuillez lire le présent guide avec soin et le conserver aux fins de consultation ultérieure. Le concept et les spécifications peuvent changer sans préavis à titre d'amélioration de produit. Consultez votre concessionnaire ou fabricant pour obtenir des précisions.

version A - 08 - 2020

GUIDE DE L'UTILISATEUR



Extension gratuite de 3 mois de la période de garantie limitée initiale!*
Envoyez simplement une photo de votre preuve d'achat par message texte au :

1-844-224-1614

*L'extension de garantie porte sur les trois mois suivant immédiatement la fin de la période de garantie initiale du produit.

MODÈLE NUMÉRO MRQ22D7AST

www.midea.com

Cher utilisateur

Mercide laisser Midea vous aider à « vous sentir comme chez vous ». Ce manuel fait partie de notre engagement envers votre entière satisfaction. Veuillez lire le présent manuel attentivement avant d'utiliser le produit et le conserver dans un endroit pratique pour consultation ultérieure.

Pour nous aider à mieux vous servir, veuillez envisager d'enregistrer votre produit en utilisant notre application pratique MSmartlife de Midea, en consultant la page <http://www.midea.com>, ou en envoyant une photo de votre preuve d'achat par message texte au **1-844-224-1614**.

En utilisant l'option de texte, vous obtiendrez une prolongation de garantie supplémentaire de trois mois immédiatement après l'achèvement de la garantie originale du produit.

SÉCURITÉ DE RÉFRIGÉRATEUR	3
EXIGENCES EN MATIÈRE DE FONCTIONNEMENT	7
Exigences en matière d'emplacement	7
Exigences électriques.....	8
Exigences relatives à l'alimentation en eau.....	9
PIÈCES ET CARACTÉRISTIQUES	10
INSTALLATION.....	11
Déballage.....	11
Dépose des portes (au besoin seulement).....	11
Raccordement à l'eau	16
Déplacez à sa destination finale	18
Installation des poignées.....	19
Installation du filtre à eau.....	20
Aligner les portes (au besoin).....	22
Mettez le réfrigérateur de niveau.....	22
AVANT L'UTILISATION.....	23
Période d'attente.....	23
Nettoyage.....	23
UTILISATION DU RÉFRIGÉRATEUR.....	24
Généralités	24
Commandes.....	25
Machine à glaçons.....	28
Distributeur	29

Bac de récupération	30
Wifi	30
Déclaration de conformité aux normes FCC/IC :	32
Déclaration d'industrie Canada	33
Caractéristiques du réfrigérateur	33
Préréglées perfectchill	35
Caractéristiques du congélateur	36
ENTRETIEN DU RÉFRIGÉRATEUR	37
Nettoyage	37
Déplacement	38
Emplacement	38
Remplacement des ampoules	38
DÉPANNAGE	39
Généralités	39
Glaçons et eau	42
Codes d'erreur	45
FEUILLE DE DONNÉES SUR LA PERFORMANCE	46
GARANTIE	47

SÉCURITÉ DE RÉFRIGÉRATEUR

VOTRE SÉCURITÉ PERSONNELLE ET CELLE DES AUTRES PERSONNES SONT D'UNE IMPORTANCE CAPITALE

Pour éviter toutes blessures de l'utilisateur ou d'autres personnes et tous dommages matériels, il est impératif de suivre les instructions dans le présent guide. Une utilisation incorrecte de l'appareil en raison du non-respect des instructions peut causer des blessures ou des dommages, et même la mort.

Les indications suivantes illustrent le niveau de risque.



Ce symbole signale la possibilité de mort ou de blessure grave.



Ce symbole signale la possibilité de blessure ou de dommages matériels.



Ce symbole signale la possibilité d'une tension dangereuse constituant un risque de choc électrique susceptible d'entraîner la mort ou une blessure grave.

CONSIGNES DE SÉCURITÉ IMPORTANTES

AVERTISSEMENT

SÉCURITÉ EN MATIÈRE D'ÉLECTROMÉNAGERS

- Lisez tous les avertissements en matière de sécurité, les directives et les spécifications fournies avec cet appareil. Le défaut de lire toutes les directives pourrait entraîner une décharge électrique, un incendie et/ou une blessure grave.
- Conservez tous les avertissements et les directives pour référence future.

SÉCURITÉ ÉLECTRIQUE

- Branchez dans une prise à 3 fiches mise à la terre.
- Ne retirez pas la fiche de mise à la terre.
- N'utilisez pas d'adaptateur.
- Débranchez le cordon d'alimentation en tenant la prise, jamais en tirant sur le cordon.
- Ne jamais activer ou désactiver l'appareil en branchant ou en débranchant le cordon d'alimentation.
- Ne jamais utiliser de rallonge.
- Débranchez le réfrigérateur avant de le nettoyer ou de le dégivrer.

REMARQUE : La mise hors tension du réfrigérateur ne peut pas être effectuée à partir du panneau de commande.

Exigences de mise à la masse

- Ce réfrigérateur doit être mis à la masse. Ce réfrigérateur est doté d'une fiche de mise à la masse. La fiche doit être insérée dans une prise qui a été installée et mise à la masse de façon appropriée.
- L'utilisation inappropriée de la fiche de mise à la masse peut provoquer une décharge électrique. Consultez un électricien certifié ou un préposé à l'entretien si vous ne comprenez pas les directives de mise à la masse ou si vous croyez que le réfrigérateur ne fait pas l'objet d'une mise à la masse appropriée.

SÉCURITÉ DE L'EMPLACEMENT

- Ce réfrigérateur a été conçu pour une utilisation résidentielle ou l'équivalent.
- Installez-le en respectant les consignes du fabricant.
- Le réfrigérateur ne doit pas être encastré dans un endroit restreignant. Il est conçu pour se retrouver à aire ouverte seulement. AVERTISSEMENT — Gardez les ouvertures de ventilation du réfrigérateur à l'écart des obstructions.

- Lors du déplacement du réfrigérateur, veiller à ne pas rouler sur le cordon d'alimentation ou l'endommager.
- Ne jamais installer près d'une source de chaleur comme une plinthe, un radiateur, un poêle ou autre appareil de cuisson ou en plein soleil.
- Tenir les matériaux et vapeurs inflammables, comme l'essence, éloignés du réfrigérateur.

SÉCURITÉ – UTILISATION ET SOINS

- Fluide frigorigène inflammable utilisé. Suivez attentivement les directives de manutention. Risque d'incendie ou d'explosion si le tube de fluide frigorigène est perforé.
- Fluide frigorigène inflammable utilisé. N'utilisez pas de dispositif mécanique pour dégivrer le congélateur. Ne percez pas le tube du fluide frigorigène.
- Ne jamais remiser ou utiliser d'essence ou autre liquides inflammables près de ce réfrigérateur.
- Deux personnes ou plus sont nécessaires pour déplacer ou installer le réfrigérateur.
- Raccorder le réfrigérateur à une source d'alimentation en eau potable pour la machine à glaçons et le distributeur d'eau.
- Cet appareil n'est pas destiné à des personnes (y compris des enfants) à capacités réduites, tant physiques que sensorielles ou mentales, ou qui n'ont aucune expérience ou connaissance, à moins d'être sous la supervision ou d'avoir obtenu des directives d'une personne responsable et qualifiée.
- Les enfants doivent faire l'objet d'une supervision afin de s'assurer qu'ils ne tentent PAS de jouer avec l'appareil.
- Garder les doigts éloignés des zones avec "points de pincement". Les dégagements entre les portes et entre les portes et la caisse sont forcément petits. Attention lors de la fermeture des portes si des enfants se trouvent à proximité.
- Ne pas utiliser d'appareils électriques à l'intérieur des compartiments de l'appareil destinés aux denrées alimentaires, à moins qu'ils ne soient du type recommandé par le fabricant.
- NE JAMAIS toucher à l'intérieur du congélateur alors que vos mains sont mouillées. Ceci pourrait provoquer une engelure.
- Utilisez un nettoyant non inflammable. Nettoyez uniquement avec un linge humide.
- Pour tous les réfrigérateurs dotés d'une machine à glaçons, éviter tout contact avec les pièces mobiles du mécanisme d'éjection ou avec l'élément chauffant qui libère les glaçons. Ne pas mettre les doigts ou les mains sur le mécanisme de fabrication de glaçons lorsque le réfrigérateur est branché.
- Ne pas utiliser d'appareils électriques sur le dessus du réfrigérateur, à moins qu'ils ne soient du type recommandé par le fabricant.

- Ne pas placer d'objets lourds sur le dessus du réfrigérateur, sachant que ces objets peuvent tomber lorsque les portes sont ouvertes ou fermées.
- Ne pas stocker de bières, boissons ou autres liquides contenus dans des bouteilles ni de contenants fermés dans le congélateur. Les bouteilles et les contenants peuvent se briser en raison de la congélation.

SÉCURITÉ – ENTRETIEN

- Débranchez l'appareil avant d'effectuer l'entretien.
- Fluide frigorigène inflammable utilisé. Doit être réparé uniquement par une personne formée. Ne percez PAS le tube du fluide frigorigène.
- Faites appel à une personne d'entretien qualifiée. Ne réparez pas ou ne remplacez pas de pièces sur cet appareil à moins qu'il ne le soit recommandé dans le manuel. L'appareil doit faire l'objet d'un entretien s'il a été endommagé au niveau du cordon d'alimentation ou de la fiche, si le fluide s'est échappé ou si des objets sont tombés dans l'appareil, ou encore si ce dernier a été exposé à la pluie ou à l'humidité, ne fonctionne pas normalement ou a fait l'objet d'une chute.
- Si le cordon d'alimentation est endommagé, il doit être remplacé par le fabricant, l'agent responsable de son entretien, ou toute autre personne qualifiée, afin d'éviter tout danger.
- Si un composant est endommagé, il doit être remplacé par le fabricant, l'agent responsable de son entretien, ou toute autre personne qualifiée, afin d'éviter tout danger.
- Remplacez toutes les pièces et les panneaux avant de faire fonctionner.

CONSERVER CES CONSIGNES

**CET APPAREIL EST UNIQUEMENT DESTINÉ À
UN USAGE DOMESTIQUE**

Avertissement - Proposition 65 de l'État de Californie:



AVERTISSEMENT : Cancer et effets nocifs sur la reproduction
-www.P65Warnings.ca.gov.

MISE AU REBUT APPROPRIÉE

AVERTISSEMENT

Dangers de suffocation

Avant de mettre au rebut votre ancien réfrigérateur :

- Déposez les portes et les tiroirs de sorte que les enfants ne puissent se cacher ou s'emprisonner dans l'ancien appareil.
- Laissez les étagères en place, faisant en sorte que les enfants ne puissent y pénétrer.
- Le défaut de respecter ces directives peut entraîner la mort ou des dommages au cerveau.

IMPORTANT : Le réfrigérant et la mousse de cyclopentane utilisés pour l'appareil sont inflammables. Il en revient au consommateur de respecter les règlements fédéraux et municipaux lors de la mise au rebut de ce produit. Les fluides frigorigènes doivent être évacués par un technicien certifié et agréé de l'EPA en matière de fluide frigorigène, selon les procédures établies.

EXIGENCES EN MATIÈRE DE FONCTIONNEMENT

EXIGENCES EN MATIÈRE D'EMPLACEMENT

AVERTISSEMENT

Danger d'explosion et d'incendie

- Gardez les matériaux et vapeurs inflammables, comme de l'essence, à l'écart de cet appareil.
- Le non-respect de cette directive peut entraîner la mort, une explosion ou un incendie.

Le réfrigérateur est conçu pour se retrouver à aire ouverte et ne doit pas être encastré.

- Placez votre appareil sur un plancher de niveau, capable de supporter le réfrigérateur lorsqu'il est rempli.
- Placez votre réfrigérateur près d'une fiche électrique décrite dans les directives. Consultez "Exigences électriques."
- Placez le réfrigérateur à l'écart du soleil et autre source de chaleur, comme un poêle, un radiateur ou une plinthe.

REMARQUES :

- Le plein soleil peut endommager le revêtement en acrylique et les sources de chaleur peuvent augmenter la consommation électrique.
- Les températures extrêmement froides peuvent également affecter le fonctionnement du réfrigérateur.

- Évitez de placer le réfrigérateur dans un endroit à humidité élevée.
- On doit y retrouver une circulation d'air adéquate pour assurer un fonctionnement optimal. Respectez le dégagement recommandé pour assurer une circulation d'air appropriée.

DÉGAGEMENT RECOMMANDÉ

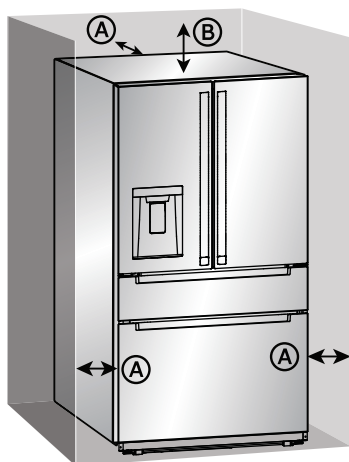

- Ⓐ Arrière et côtés : 3" (7.6 cm)
- Ⓑ Dessus : 3" (7.6 cm)

REMARQUE : Si vous placez le réfrigérateur près d'un mur fixe, laissez un espace suffisant du côté des charnières pour permettre l'ouverture de la porte.

EXIGENCES ÉLECTRIQUES

⚠ AVERTISSEMENT

Risque de choc électrique

- Branchez dans une prise à 3 fiches mise à la masse.
- Ne retirez pas la fiche de mise à la masse sur le cordon d'alimentation.
- N'utilisez pas d'adaptateur.
- N'utilisez pas de rallonge.
- Le non-respect de cette directive peut entraîner la mort, un incendie ou une décharge électrique.

IMPORTANT : Utilisez un fusible 115 V, 60 Hz, c.a., 15 A comme source électrique mise à la masse.

- Utilisez une prise électrique compatible avec une fiche de mise à la masse.

REMARQUE : Le cordon d'alimentation est doté d'une prise à 3 fiches (mise à la masse) qui est compatible à toute prise électrique standard à 3 fiches.

- Nous recommandons que le réfrigérateur soit branché dans un circuit électrique réservé **UNIQUEMENT** pour cet appareil.
- Utilisez une prise électrique qui ne peut être fermée par un interrupteur ou une chaînette à tirer.
- **NE JAMAIS** utiliser de rallonge.

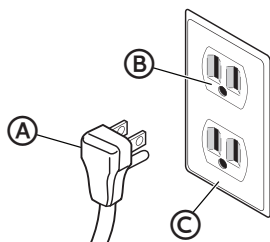

- (A) Prise à 3 fiches
- (B) Prise de charge à 3 fiches
- (C) Couvercle de boîtier de prise de charge

EXIGENCES RELATIVES À L'ALIMENTATION EN EAU

Une alimentation en eau froide avec une pression comprise entre 30 et 100 lb/po² (207 et 689 kPa) est nécessaire pour faire fonctionner le distributeur d'eau et la machine à glaçons. En cas de questions sur la pression de l'eau, contacter un plombier qualifié agréé.

IMPORTANT : Un fonctionnement en dehors de la plage de pressions de l'eau recommandée peut donner lieu à des défaillances et des fuites d'eau importantes pouvant provoquer des dégâts.

REMARQUE : Si la pression de l'eau est inférieure aux exigences, le débit de l'eau sortant du distributeur pourrait diminuer ou les glaçons pourraient être creux ou de forme irrégulière.

Alimentation en eau par osmose inverse (le cas échéant)

IMPORTANT : La pression de l'alimentation en eau entre le système d'osmose inverse et la vanne d'arrivée d'eau du réfrigérateur doit être comprise entre 30 et 100 lb/po² (207 et 689 kPa).

Si la pression d'eau est trop basse :

Vérifier pour voir si le filtre à sédiments du système d'osmose inverse est obstrué. Remplacer le filtre au besoin.

Après chaque utilisation, laisser le réservoir du système d'osmose inverse se remplir. La capacité du réservoir ne devrait pas être trop petite afin de satisfaire aux exigences du réfrigérateur.

Si le réfrigérateur est doté d'un filtre à eau, ce dernier peut alors réduire la pression de l'eau lorsqu'il est utilisé avec un système d'osmose inverse. Retirer le filtre à eau.

PIÈCES ET CARACTÉRISTIQUES

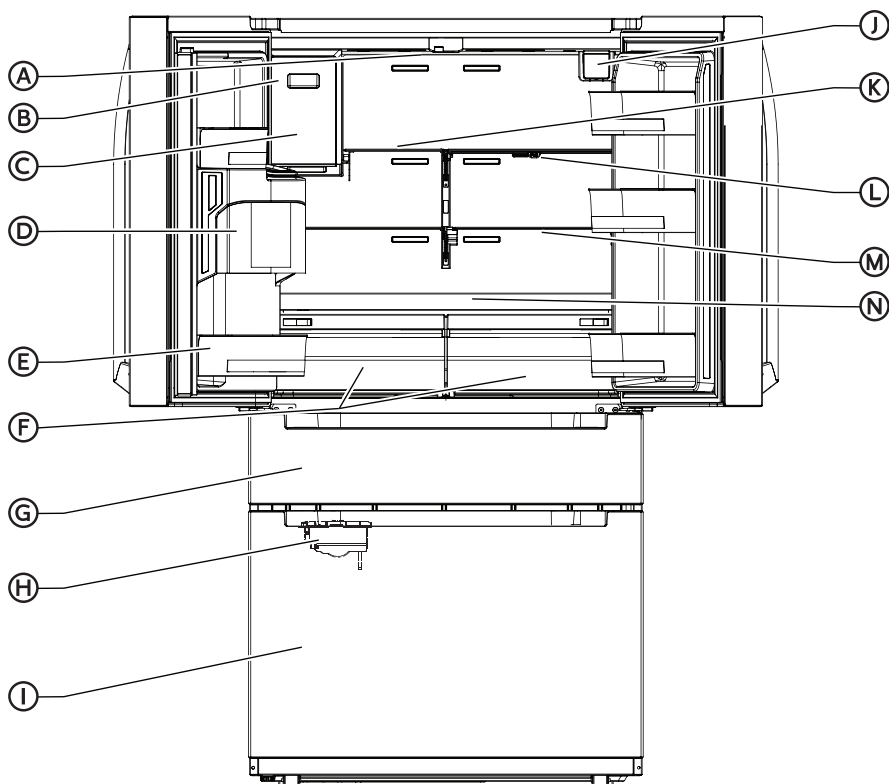

(L'illustration ci-dessus n'est fournie qu'à des fins de référence. La configuration réelle dépendra du produit physique.)

- | | | |
|---|---|-------------------------------|
| A Lampes à DEL | G Tiroir avec choix de températures pré-réglées PerfectChill | K Clayette (3) |
| B Machine à glaçons du réfrigérateur (à l'intérieur) | H Machine à glaçons du congélateur (à l'intérieur) | L Filet à charcuterie |
| C Bac à glaçons | I Tiroir de congélation | M Clayette escamotable |
| D Bac inclinable | J Filtre à eau | N Clayette coulissante |
| E Balconnet (5) | | |
| F Bacs à fruits et à légumes | | |

SPECIFICATIONS

Dimensions (LxPxH) :	35,8 po x 31,2 po x 69,9 po (91 x 79 x 178 cm)
Largeur avec porte ouverte à 90°	44,2 po (112 cm)
Largeur avec porte ouverte à 135°	64,4 po (164 cm)
Poids	379 lbs. (172 kg)
Exigences d'alimentation	115 V ~ 60 Hz, 15A minimum requis
Longueur de cordon d'alimentation	66.9 po (170 cm)

INSTALLATION

DÉBALLAGE

AVERTISSEMENT

Incendie ou Risque d'explosion

- Ne percez pas le tube du fluide frigorigène.
- Suivez attentivement les directives de manutention.
- Fluide frigorigène inflammable utilisé.
- Le non-respect de cette directive peut entraîner la mort, une explosion ou un incendie.

IMPORTANT : Retirez TOUT le matériel d'emballage extérieur et intérieur, y compris l'emballage en mousse situé entre le condenseur extérieur et le réfrigérateur.

DÉPOSE DES PORTES (AU BESOIN SEULEMENT)

Mesurer le réfrigérateur pour s'assurer qu'il passera dans l'ouverture de la porte. Si le réfrigérateur ne passe pas facilement dans l'ouverture de la porte, suivre les instructions pour retirer les deux portes du compartiment de réfrigération et les panneaux avant des tiroirs du congélateur et du tiroir avec choix de températures pré-réglées.

WARNING

Electrical Shock Hazard

- Débrancher l'appareil avant de retirer les portes.
- Rebrancher le fil de mise à terre avant utilisation.
- Le non-respect de ces instructions peut entraîner un décès ou un choc électrique.

OUTILS NÉCESSAIRES

- Tournevis Phillips
- Clé à douille de 8 mm

DÉPOSE DES PORTES

IMPORTANT : Garder les portes du réfrigérateur fermées jusqu'au moment de les soulever pour les dégager de la caisse.

1. Débrancher le réfrigérateur ou déconnecter la source de courant électrique.
2. À l'aide d'un tournevis Phillips, retirer les trois vis fixant le couvre-charnière au haut de la caisse.

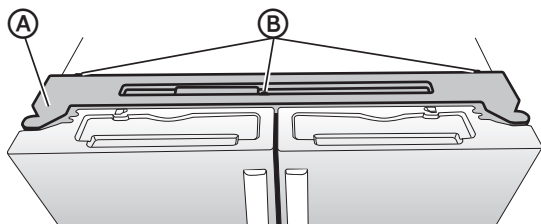

- (A) Couvercle de charnière
- (B) Vis

3. Soulever délicatement le couvre-charnière, en gardant les faisceaux de câbles et le tuyau d'alimentation en eau attachés.
4. En maintenant la section du tuyau d'alimentation en eau au plus près de la porte, presser le collier sur du raccord pour dégager le tuyau. Tirer sur le tuyau d'alimentation en eau pour le dégager du raccord.

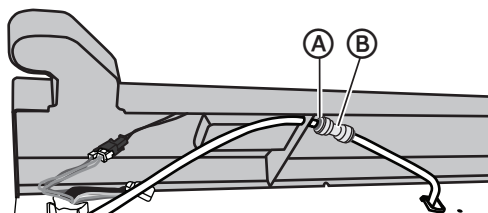

- (A) Bague
- (B) Raccord du tuyau d'alimentation en eau

5. Débrancher les quatre faisceaux de câbles en pressant sur le mécanisme de libération sur chaque raccord de faisceau de câbles, puis en tirant sur les extrémités (charnière de porte gauche seulement).

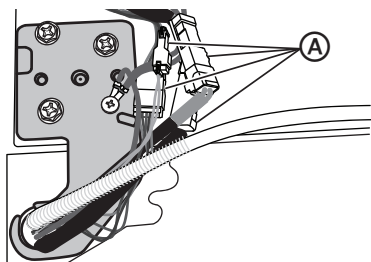

- (A) Faisceaux de câbles

6. À l'aide d'une clé à douille de 8 mm, enlever les trois vis de charnière.
7. À l'aide d'un tournevis Phillips, enlever la vis de mise à la terre (charnière de porte gauche seulement).

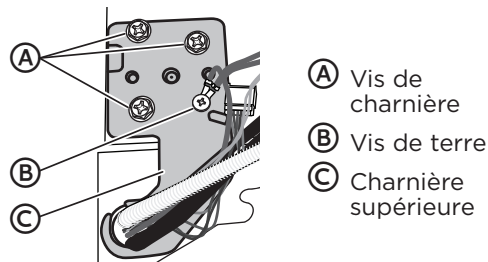

REMARQUE : Prévoir un support additionnel des portes pendant le démontage des charnières. Ne pas compter sur les aimants du joint de porte pour maintenir la porte en place pendant le travail.

8. Retirer la charnière de porte supérieure.
9. À deux mains, ouvrir délicatement la porte qu'à obtenir un angle de 90° avec la caisse, puis soulever la porte pour la dégager de la charnière inférieure. Poser la porte sur une surface douce afin d'en protéger le revêtement.

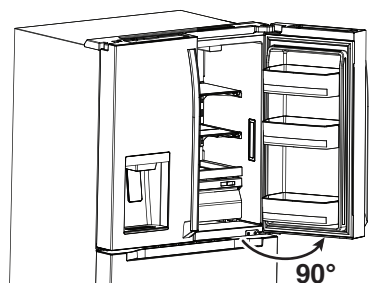

10. Répéter ces étapes pour retirer la porte du réfrigérateur droite.

RÉINSTALLATION DES PORTES

REMARQUE : L'axe de la charnière descend plus bas que le bord inférieur de la porte.

1. Insérer l'axe de la charnière dans l'ouverture de la charnière inférieure.
2. Insérer la charnière supérieure sur le haut de la porte.
3. Au moyen des vis de charnière enlevées précédemment, serrer la charnière supérieure sur la partie supérieure de la caisse.
4. Réinstaller la vis de mise à la terre (porte gauche seulement).
5. Rebrancher les quatre faisceaux de câbles (porte gauche seulement).
6. Rebrancher le tuyau d'alimentation en eau (porte gauche seulement).

- Réinstaller la porte droite en suivant les étapes 1 à 3.
- Au moyen des trois vis enlevées précédemment, serrer le couvercle-charnière sur la partie supérieure de la caisse.

DÉPOSE DU TIROIR AVEC CHOIX DE TEMPÉRATURES PRÉRÉGLÉES PERFECTCHILL

- Tirer le tiroir extérieur au maximum.
- À deux mains, tenir les côtés gauche et droit du plateau interne du tiroir.
- Soulever la partie avant du plateau.
- Tirer légèrement le plateau vers soi pour dégager les trous des crochets des glissières.

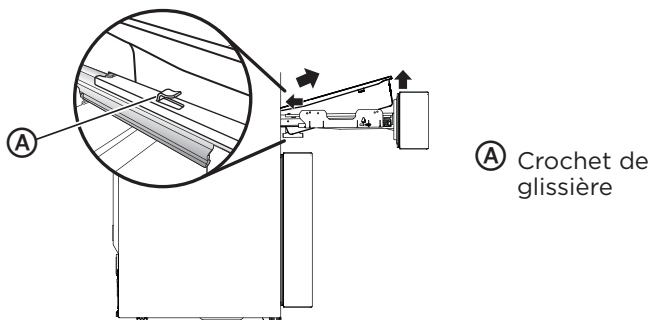

- Une fois le plateau dégagé, le repousser légèrement dans l'ouverture jusqu'à ce que le bord se dégage du rebord extérieur du tiroir, puis soulever le plateau pour le retirer.
- À l'aide d'un tournevis Phillips, retirer les vis fixant le couvercle d'accès au câblage à l'intérieur de la façade du tiroir.

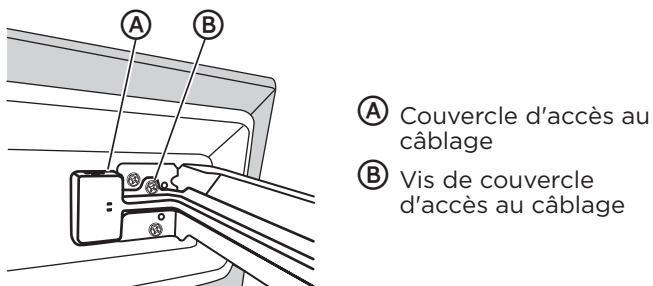

- Pousser vers le haut sur le bord inférieur du couvercle d'accès au câblage jusqu'à ce que le trou du couvercle se dégage de l'attache, puis tirer sur le couvercle pour le retirer de la façade du tiroir.

8. À l'aide d'un tournevis, retirer l'attache du câblage, puis débrancher la borne de câblage.

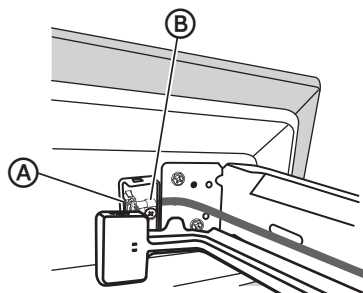

- (A) Borne de câblage
(B) Attache du câblage

9. Pendant qu'une personne soutient la façade du tiroir, retirer les vis fixant la façade aux rails gauche et droit.

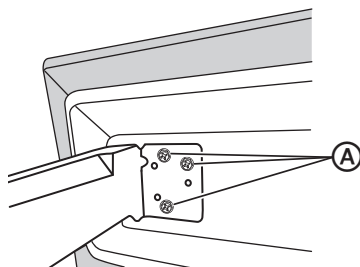

- (A) Vis

10. Poser la façade du tiroir sur une surface douce afin d'en protéger le revêtement. Rentrer les rails dans la caisse.
11. Pour réinstaller la façade du tiroir avec choix de températures prééglées, suivre ces mêmes étapes dans le sens inverse.

DÉPOSE DU TIROIR DU CONGÉLATEUR

- Sortir le tiroir extérieur du congélateur au maximum.
- Soulever l'extrémité avant du compartiment de stockage inférieur.
- Tirer légèrement le compartiment vers soi pour dégager les trous des crochets des glissières.

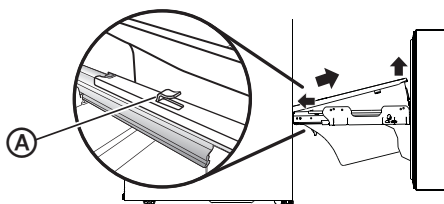

- (A) Crochet de glissière

4. Une fois le compartiment dégagé, le repousser légèrement dans l'ouverture jusqu'à ce que le bord se dégage du rebord extérieur du tiroir, puis soulever le compartiment pour le retirer.

5. Pendant qu'une personne soutient la façade du tiroir, utiliser une clé à douille de 8 mm pour retirer les dix vis (5 sur chaque support) fixant la façade du tiroir aux rails gauche et droit.

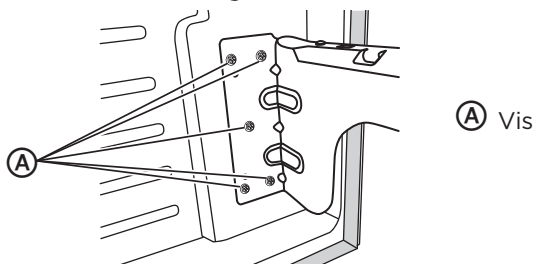

6. Poser la façade du tiroir sur une surface douce afin d'en protéger le revêtement. Rentrer les rails dans la caisse.
7. Pour réinstaller la façade du tiroir du congélateur, suivre ces mêmes étapes dans le sens inverse.

RACCORDEMENT À L'EAU

Une alimentation en eau froide, avec une pression comprise entre 30 et 100 lb/po² (207 et 689 kPa) est requise pour faire fonctionner le distributeur et la machine à glaçons. En cas de questions sur la pression de l'eau, contacter un plombier qualifié agréé.

IMPORTANT :

- Ne raccorder l'appareil qu'à une source d'alimentation en eau potable.
- Plumbing shall be installed in accordance with the International Plumbing Code and any local codes and ordinances.

Raccordement à la canalisation d'eau

Rassembler tous les outils et pièces requis avant de commencer l'installation.

- Tournevis à lame plate
- Clé de ½ po ou 2 clés à molette
- Perceuse sans fil
- Mèche de ¼ po
- Écrou à compression de ¼ po
- Bague d'extrémité

1. Trouver une canalisation d'eau froide verticale de ½ po à 1¼ po (12,7 mm à 31,8 mm) près du réfrigérateur.

IMPORTANT : S'assurer qu'il s'agit d'un conduit d'eau froide.

REMARQUE : Un conduit horizontal fonctionnera, mais le procédé suivant doit être suivi : percer par le dessus de la canalisation et non pas par le dessous. Ainsi, l'eau ne risquera pas d'arroser la perceuse. Ceci empêche également que les sédiments qu'on trouve normalement dans l'eau ne s'accumulent dans le robinet.

2. Déterminer la longueur de tube en cuivre nécessaire. Il faut mesurer la distance entre l'arrière du réfrigérateur et la canalisation. Ajouter une longueur de 7 pi pour permettre le déplacement du réfrigérateur pour le nettoyage. Utiliser un tuyau en cuivre de ¼ po (6,35 mm) de diamètre extérieur. Veiller à ce que le tube soit coupé d'équerre aux deux extrémités.
3. À l'aide d'une perceuse sans fil, percer un trou de ¼ po (6,35 mm) dans le tuyau de canalisation d'eau froide.
4. Fixer le robinet d'arrêt sur la canalisation d'eau froide avec la bride de tuyau. Vérifier que le raccord du robinet est bien engagé dans le trou de ¼ po percé dans la canalisation et que la rondelle d'étanchéité est placée sous la bride de tuyau.
5. Serrer l'écrou de serrage. Serrer lentement et uniformément les vis de la bride de tuyau afin que la rondelle forme une jonction étanche. Ne pas serrer de manière excessive.

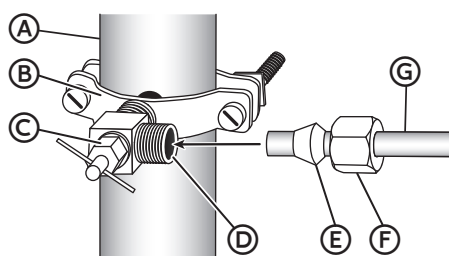

- | | |
|--|--------------------------------|
| (A) Conduite d'alimentation domestique | (E) Bague d'extrémité |
| (B) Valve de selle | (F) Écrou à compression |
| (C) Écrou de serrage | (G) Canalisation d'eau de ¼ po |
| (D) Robinet d'arrêt | |

6. Enfiler l'écrou et la bague à compression du raccord sur le tube en cuivre comme illustré. Insérer l'extrémité du tube aussi loin que possible dans l'ouverture de sortie du robinet. Visser l'écrou à compression sur le raccord de sortie à l'aide d'une clé à molette. Ne pas serrer excessivement car ceci pourrait provoquer l'écrasement du tube de la canalisation d'eau.
7. Placer le bout libre du tube dans un contenant ou évier et OUVRIRE le robinet principal d'arrivée d'eau. Laisser l'eau s'écouler par le tube jusqu'à ce que l'eau soit limpide. FERMER le robinet d'arrivée d'eau sur la canalisation.

Raccordement au réfrigérateur

1. Débrancher le réfrigérateur ou déconnecter la source de courant électrique.
2. Fermer le robinet d'arrivée d'eau.
3. Visser un écrou à compression en laiton et une bague d'extrémité sur l'extrémité libre du tuyau d'alimentation en eau.

4. Retirer le capuchon en plastique de l'extrémité du tuyau d'alimentation en eau du réfrigérateur.

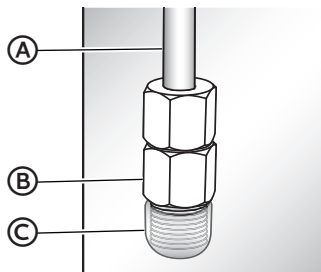

- (A) Tuyau d'alimentation en eau du réfrigérateur
(B) Écrou à compression
(C) Capuchon en plastique

5. Insérer le tuyau d'alimentation en eau directement dans le raccord, à l'extrémité du tuyau d'alimentation en eau du réfrigérateur. Serrer l'écrou à compression. Ne pas serrer de manière excessive.
6. Vérifier la solidité du raccordement en tirant délicatement sur le tuyau d'alimentation en eau.
7. Ouvrir l'arrivée d'eau au réfrigérateur et vérifier s'il y a des fuites. Corriger toute fuite.

Achever l'installation

AVERTISSEMENT

Risque de choc électrique

- Branchez dans une prise à 3 fiches mise à la masse.
- Ne retirez pas la fiche de mise à la masse sur le cordon d'alimentation.
- N'utilisez pas d'adaptateur.
- N'utilisez pas de rallonge.
- Le non-respect de cette directive peut entraîner la mort, un incendie ou une décharge électrique.

1. Branchez dans une prise à 3 fiches mise à la masse.

REMARQUE : Le réfrigérateur commence à fonctionner dès qu'il est branché à la source d'alimentation électrique.

2. Déplacer le réfrigérateur à son emplacement définitif, en s'assurant de respecter les dégagements recommandés.

DÉPLACEZ À SA DESTINATION FINALE

AVERTISSEMENT

Incendie ou Risque d'explosion

- Ne perforez pas le tube du fluide frigorigène.
- Suivez attentivement les directives de manutention.
- Fluide frigorigène inflammable utilisé.
- Le non-respect de cette directive peut entraîner la mort, une explosion ou un incendie.

IMPORTANT :

- Si le réfrigérateur se trouvait à l'horizontale pendant une certaine période, attendez 24 heures avant de brancher le réfrigérateur pour laisser le fluide frigorigène reprendre sa place.
- En déplaçant le réfrigérateur, n'inclinez PAS ce dernier plus de 45° de la position verticale.

REMARQUE : Ce faisant, vous pourriez endommager le compresseur et le système scellé.

- Éviter d'exercer trop de pression sur les portes ou le dessus de l'appareil lors du déplacement du réfrigérateur.

INSTALLATION DES POIGNÉES

1. Sortir des vis épaulées du sachet de pièces.
2. À l'aide d'un tournevis Phillips, installer les vis épaulées sur la façade de la porte, comme illustré.
3. Retirer la poignée de porte du compartiment de réfrigération.
4. Placer les extrémités de la poignée sur les vis épaulées.

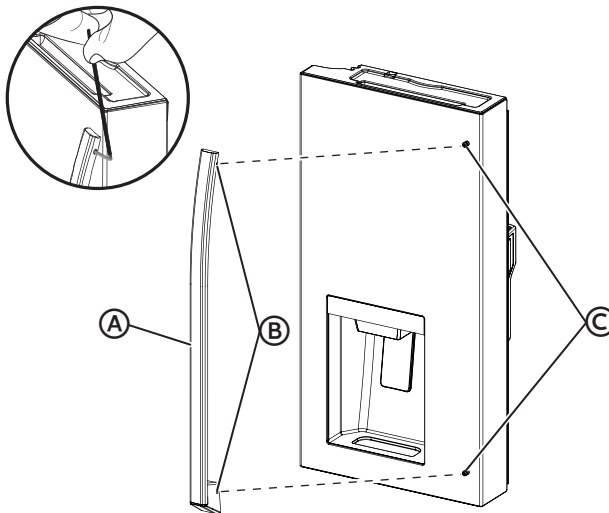

- Ⓐ Poignée
- Ⓑ Vis sans tête
- Ⓒ Vis épaulées

5. À l'aide de la clé à tête hexagonale (fournie), serrer les vis sans tête (incorporées dans chaque extrémité de la poignée) sur les vis épaulées. Ne pas serrer de manière excessive.

INSTALLATION DU FILTRE À EAU

RETRAIT DU BOUCHON DE DÉRIVATION

1. Fermez l'alimentation en eau du réfrigérateur.
2. Serrer les côtés du couvercle du filtre (aux endroits indiqués), puis tirer vers le bas pour ouvrir le couvercle.

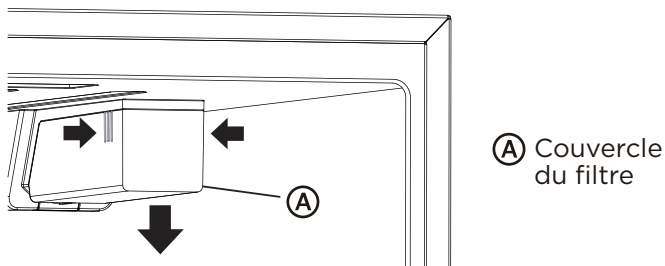

3. Tourner le bouchon de dérivation dans le sens antihoraire, puis tirer pour enlever.

IMPORTANT : Conserver le bouchon de dérivation pour une utilisation ultérieure. La machine à glaçons et le distributeur d'eau ne fonctionneront pas tant que le filtre à eau ou le bouchon de dérivation n'est pas correctement installé.

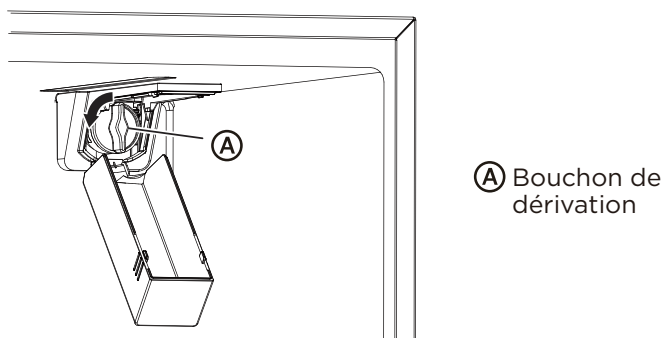

INSTALLATION DU FILTRE À EAU

4. Sortir le filtre à eau de son emballage, puis enlever le capuchon en plastique transparent de la tête du filtre.
5. Aligner les languettes de la tête du filtre avec les encoches de l'ouverture, puis insérer le filtre à eau dans l'ouverture. Enfoncer, tout en tournant le filtre dans le sens horaire pour qu'il se mette en place.

REMARQUE : Le logement permet au filtre de bouger légèrement vers le haut et vers le bas.

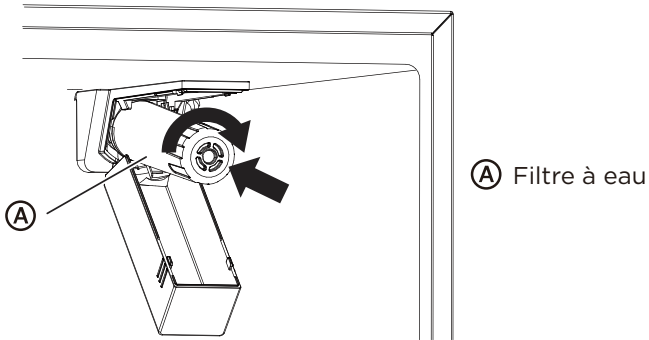

6. Ouvrez l'alimentation en eau du réfrigérateur.
7. Refermer le couvercle du filtre.

REPLACEMENT DU FILTRE À EAU

L'icône du filtre à eau sur le panneau de commande s'allumera après environ 150 jours, pour indiquer que le moment est venu de commander un filtre de rechange. Après 180 jours, l'icône s'allumera et clignotera pour indiquer que le moment est venu de remplacer le filtre.

1. Fermez l'alimentation en eau du réfrigérateur.
2. Tourner le filtre à eau dans le sens antihoraire, puis tirer pour enlever.
3. Installer le nouveau filtre à eau en suivant les étapes 4 à 7 de la section précédente.
4. Maintenir enfoncée la commande du filtre à eau pendant 3 secondes afin d'effacer et réinitialiser l'affichage de l'état du filtre.

REMARQUE : Le voyant s'éteindra et 3 signaux sonores retentiront.

PURGE DU SYSTÈME DE DISTRIBUTION D'EAU

Après avoir installé le filtre à eau de rechange, il est important d'évacuer l'air piégé dans le tuyau d'alimentation en eau de sorte que l'eau ne s'écoule pas du distributeur d'eau.

1. Ouvrir le robinet principal d'arrivée d'eau.
2. Verser 2,5 gallons d'eau (rincer pendant environ 5 minutes) pour éliminer l'air piégé et les contaminants du système.

REMARQUE : Ne pas verser les 2,5 gallons de manière continue. Appuyer sur le levier du distributeur et puis relâcher pendant des cycles de 30 secondes de marche et 60 secondes d'arrêt. Une purge supplémentaire peut être nécessaire dans certains domiciles.

3. Ouvrir la porte du réfrigérateur pour vérifier l'absence de fuites au niveau du filtre à eau.

ALIGNER LES PORTES (AU BESOIN)

Si les bords supérieurs des portes du réfrigérateur ne sont pas alignés, régler la hauteur de la porte la plus basse.

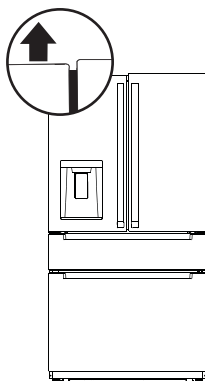

1. Élever la porte la plus basse de sorte que le bord supérieur soit de niveau avec la porte plus relevée.
2. À l'aide d'une pince, insérer un circlip (fourni) dans l'espace entre l'œillet de la charnière et la charnière de la porte la plus basse.

REMARQUE : Le nombre de circlips utilisés dépendra de l'importance de l'écart.

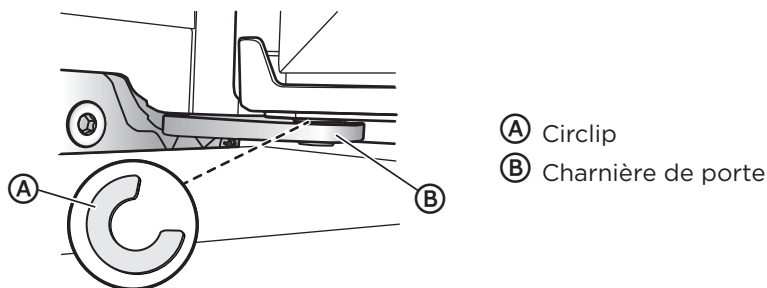

METTEZ LE RÉFRIGÉRATEUR DE NIVEAU

IMPORTANT : Mettez le réfrigérateur de niveau afin d'assurer son bon fonctionnement et éviter des problèmes de refroidissement, de givrage et d'humidité pouvant survenir si la porte ne se referme pas de façon appropriée.

1. Déplacez le réfrigérateur à sa destination finale. Consultez "Déplacez à sa destination finale."

- Placez un niveau de menuisier sur le dessus de l'armoire pour vérifier que le réfrigérateur est de niveau d'un côté à l'autre et légèrement incliné vers le bas vers l'arrière. Si le réfrigérateur n'est pas de niveau, passez aux étapes 3 et 4 pour régler.

REMARQUE: Les portes se fermeront plus facilement lorsque l'avant du réfrigérateur est légèrement plus haut que l'arrière du réfrigérateur.

- Régalez les deux pieds de réglage (un pied situé à chaque coin avant du réfrigérateur) jusqu'à ce qu'il soit de niveau.
- Avec une personne appuyant contre l'avant supérieur du réfrigérateur pour enlever le poids des pieds de nivellement, l'autre ou les autres peuvent alors tourner les pieds de nivellement pour régler la hauteur de chaque côté.
- Utilisez le niveau du menuisier pour vérifier le niveau et l'inclinaison.

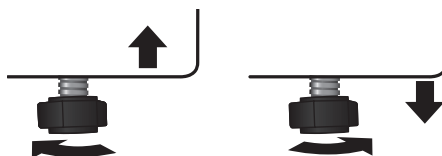

Pour soulever - Tournez le pied de réglage dans le sens horaire.

Pour abaisser - Tournez le pied de réglage dans le sens antihoraire.

AVANT L'UTILISATION

PÉRIODE D'ATTENTE

- Avant de brancher le réfrigérateur dans la prise électrique à 3 fiches mises à la masse, laissez-le au repos dans sa position verticale pendant environ 2 heures.

REMARQUE : Ceci diminue les risques de défectuosité dans le système de refroidissement dans le cas d'une manutention inappropriée lors du transport.

- Laisser le réfrigérateur refroidir pendant 2 à 3 heures avant d'ajouter de la nourriture.

NETTOYAGE

- lavez l'intérieur du réfrigérateur à l'aide d'un linge doux et humide et d'une solution de bicarbonate de soude (2 c. à table de bicarbonate de soude dans 1 pinte d'eau tiède).
- Utilisez un linge doux pour essorer toutes les surfaces.

UTILISATION DU RÉFRIGÉRATEUR

GÉNÉRALITÉS

- La durée de vie des aliments surgelés peut varier et la durée recommandée ne doit pas être dépassée.
- Placer les aliments congelés dans le congélateur dès que possible après l'achat.
- Ne pas recongeler des aliments qui ont été complètement décongelés.



AVERTISSEMENT

Risque de choc électrique

- Branchez dans une prise à 3 fiches mise à la masse.
- Ne retirez pas la fiche de mise à la masse sur le cordon d'alimentation.
- N'utilisez pas d'adaptateur.
- N'utilisez pas de rallonge.
- Le non-respect de cette directive peut entraîner la mort, un incendie ou une décharge électrique.

1. Branchez le réfrigérateur dans une prise à 3 fiches mise à la masse.
2. Attendez 30 minutes, puis ouvrez la porte du réfrigérateur pour voir si ce dernier fonctionne de façon appropriée.
3. Ranger les aliments dans les compartiments de réfrigération et de congélation.

CONSEILS DE CONSERVATION D'ÉNERGIE

- Laissez les aliments chauds se refroidir à la température de la pièce avant de les placer dans le réfrigérateur. Les aliments mettant du temps à surgeler peuvent se dégrader ou se gâter.
- N'ajoutez PAS en même temps de grandes quantités d'aliments non surgelés dans le réfrigérateur. La surcharge du réfrigérateur fait en sorte que le compresseur fonctionne plus longtemps, ceci affectera l'efficacité de refroidissement du réfrigérateur.
- Emballez les aliments de façon appropriée et essuyez bien les récipients avant de les mettre dans le réfrigérateur. Ceci réduit l'accumulation de givre dans le réfrigérateur.
- Ne placez pas de papier aluminium, de papier ciré ou d'essuie-tout sur les étagères. Ces derniers nuisent à la circulation d'air froid, diminuant le rendement du réfrigérateur.
- Organisez et étiquetez vos aliments afin de diminuer les occasions d'ouverture de porte et la recherche sur une période prolongée. Sortez le plus d'articles possible, puis refermez la porte aussitôt.

COMMANDES

Le panneau de commande est situé sur le bord supérieur du tiroir avec choix de températures prérégées PerfectChill.

La première fois que le réfrigérateur est branché dans la prise de courant, l'écran d'affichage commence à s'allumer et défiler. Après quoi, les icônes de l'affichage s'illumineront totalement pendant 3 secondes et un signal sonore retentira.

Dans des conditions normales, lorsqu'aucune porte n'est ouverte et qu'aucune touche n'est enfoncée pendant 30 secondes, l'écran d'affichage s'éteint et se verrouille.

Lorsque l'écran d'affichage n'est pas illuminé, appuyer sur n'importe quelle touche pour l'éclairer, puis maintenir la touche Wake Up (réveil) enfoncée pendant 3 secondes pour déverrouiller le panneau de commande.

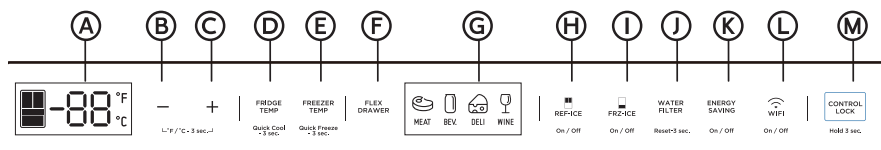

- A** Affichage de la température des compartiments
- B** Abaisser la température
- C** Augmenter la température
- D** Sélectionner le compartiment de réfrigération
- E** Sélectionner le compartiment de congélation
- F** Commande du tiroir avec choix de températures prérégées PerfectChill
- G** Menu des options du tiroir avec choix de températures prérégées PerfectChill
- H** Marche/arrêt de la machine à glaçons du réfrigérateur
- I** Marche/arrêt de la machine à glaçons du congélateur
- J** Témoin du filtre à eau / réinitialisation
- K** Mode d'économie d'énergie
- L** Commande WiFi
- M** Verrouillage des commandes

TEMPÉRATURE

Lorsque le réfrigérateur est branché pour la première fois dans une source d'alimentation électrique, les réglages par défaut des températures s'affichent.

La température de chaque compartiment est réglable dans sa plage de températures propre.

Compartiment de réfrigération

Réglage de la température par défaut : 39 °F (4 °C).

La plage de températures pour le compartiment de réfrigération est de 34 °F à 44 °F (1 °C à 7 °C).

Compartiment de congélation

Default temperature setting : 0 °F (-18 °C).

La plage de températures pour le compartiment de congélation est de -7 °F à 7 °F (-22 °C à -14 °C).

Pour régler la température des compartiments de réfrigération et de congélation :





1. Sélectionner le compartiment en appuyant sur la touche Fridge Temp (température du réfrigérateur) ou Freezer Temp (température du congélateur).
2. Appuyer sur les touches + ou - pour élever ou abaisser la température par incréments de 1°, jusqu'à ce que la température désirée soit atteinte.

Tiroir avec choix de températures prérégées PerfectChill

Sélectionner la température interne du tiroir à partir du menu à 4 pré-régages de température.

1. Appuyer sur la touche Flex Drawer (tiroir avec choix de températures pré-régées) à plusieurs reprises pour passer d'une option à l'autre jusqu'à ce que l'icône souhaitée s'illumine.

REMARQUE : Sélectionner la température appropriée pour les articles conservés dans le tiroir.

-  Réglage à 30 °F (-1 °C) : pour les viandes fraîches
-  Réglage à 34 °F (1 °C) : pour les boissons
-  Réglage à 37 °F (3 °C) (**PAR DÉFAUT**) : pour la charcuterie
-  Réglage à 41°F (5 °C) : pour les vins

AFFICHAGE DE L'UNITÉ DE TEMPÉRATURE

Les températures des compartiments peuvent être affichées en degrés Fahrenheit (°F) ou en degrés Celsius (°C).

Appuyer sur les touches (+) ou (-) en même temps pendant 3 secondes pour changer l'unité de la température, des degrés Fahrenheit (°F) en degrés Celsius (°C) ou inversement.

VERROUILLAGE / DÉVERROUILLAGE DES COMMANDES

Pour déverrouiller les commandes :

Maintenir la touche  (réveil) enfoncée pendant 3 secondes. Un signal sonore retentira et l'écran d'affichage s'illuminera.

Pour verrouiller les commandes :

Maintenir la touche  (réveil) enfoncée pendant 3 secondes. Un signal sonore retentira et l'écran d'affichage s'éteindra.

REMARQUE : Après 30 secondes, si aucune touche n'est enfoncée, les commandes se verrouilleront automatiquement.

MODE DE REFROIDISSEMENT RAPIDE

Maintenir la touche Fridge Temp (température du réfrigérateur) enfoncée pendant 3 secondes pour entrer dans le mode de refroidissement rapide.

L'icône du compartiment de réfrigération s'illuminera en bleu et la température du compartiment descendra à 34 °F (1 °C). 

Maintenir à nouveau la touche Fridge Temp (température du réfrigérateur) enfoncée pendant 3 secondes pour quitter le mode de refroidissement rapide. L'éclairage s'éteindra et la température du compartiment de réfrigération sera réinitialisée à la température précédemment réglée.

MODE DE CONGÉLATION RAPIDE

Maintenir la touche Freezer Temp (température du congélateur) enfoncée pendant 3 secondes pour entrer dans le mode de congélation rapide.

L'icône du compartiment de congélation s'illuminera en bleu et la température du compartiment descendra à -7 °F (- 22 °C). 

Maintenir à nouveau la touche Freezer Temp (température du congélateur) enfoncée pendant 3 secondes pour quitter le mode de congélation rapide. L'éclairage s'éteindra et la température du compartiment de congélation sera réinitialisée à la température précédemment réglée.

MODE D'ÉCONOMIE D'ÉNERGIE

Appuyer sur la touche Energy Saving (économie d'énergie) pour entrer dans le mode d'économie d'énergie et le quitter. Energy Saving (économie d'énergie) s'illumine pour indiquer que le mode est activé et s'éteint lorsqu'il n'est pas activé.

Lorsque le mode d'économie d'énergie est activé, la température du compartiment de réfrigération est de 44 °F (7 °C) et celle du compartiment de congélation de 7 °F (-14 °C).

Lorsque le mode d'économie d'énergie est désactivé, les températures des compartiments de réfrigération et de congélation reviendront aux températures précédemment réglées.

REMARQUE : Si une température a été réglée au mode de refroidissement rapide ou au mode de congélation rapide, elle sera alors automatiquement annulée.

MACHINE À GLAÇONS

Machine à glaçons du réfrigérateur

Appuyer sur la touche REF-ICE (machine à glaçons du réfrigérateur)  pour mettre en marche ou arrêter la machine à glaçons du compartiment de réfrigération. Lorsque la machine à glaçons du réfrigérateur est en marche, la commande s'illumine.

Machine à glaçons du congélateur

Appuyer sur la touche FRZ-ICE (machine à glaçons du congélateur)  pour mettre en marche ou arrêter la machine à glaçons du compartiment de congélation. Lorsque la machine à glaçons du congélateur est en marche, la commande s'illumine.

Bac à glaçons du réfrigérateur

Le bac à glaçons du réfrigérateur est amovible, afin de pouvoir le nettoyer et le vider lorsqu'une grande quantité de glaçons est nécessaire.

Après avoir vidé et/ou nettoyé le bac, le remettre immédiatement en place. La machine à glaçons continuera de produire des glaçons et les glaçons tomberont dans le compartiment de fabrication des glaçons s'il n'est pas bien remis.

Pour sortir le bac à glaçons :

1. Ouvrir la porte gauche du réfrigérateur au maximum.
2. Saisir la poignée du bac à glaçons et le sortir du compartiment.

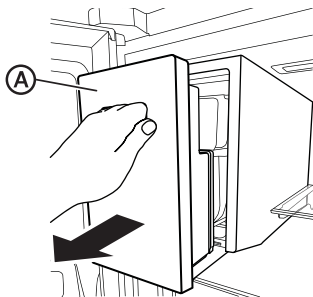

A Bac à glaçons

Pour réinstaller le bac à glaçons :

1. Si besoin, enlever tous les glaçons tombés dans le compartiment de fabrication des glaçons.
2. Faire glisser le bac à glaçons dans le compartiment.

Modes du panneau de commande du distributeur

Le panneau de commande du distributeur comporte des icônes à DEL rétroéclairées pour indiquer le mode de fonctionnement du distributeur. Vous pouvez choisir entre deux modes d'affichage, le mode "Veille" et le mode "Actif". Vous pouvez changer de mode en suivant les instructions ci-dessous. Par défaut, la commande du distributeur est en mode "Veille".

En mode “Veille”, les icônes du distributeur sont dissimulées jusqu'à ce qu'elles soient activées. Les icônes peuvent être activées en faisant glisser votre doigt sur la surface du panneau de commande. Les icônes du distributeur s'éteignent automatiquement après 120 secondes. Le mode “Veille” donne à l'appareil un aspect minimaliste que certains utilisateurs préfèrent.

En mode “Actif”, les icônes du distributeur (glaçons, eau, glace pilée) restent toujours allumées. Le panneau de commande utilise une icône à DEL plus lumineuse pour indiquer le mode de distribution sélectionné.

Permutation entre le mode “Actif” et le mode “Veille” : Restez appuyé sur les icônes EAU et GLACE PILÉE pendant 3 secondes. La commande du distributeur clignotera pendant 2 secondes, confirmant ainsi le changement de mode.

Le distributeur d'eau et de glaçons, situé sur la partie frontale de la porte du réfrigérateur, distribue de l'eau froide, des glaçons et de la glace pilée.



La fonction de distribution ne fonctionnera que si la porte du réfrigérateur est bien fermée.

La première fois que le réfrigérateur est branché dans la prise de courant, l'affichage de la commande du distributeur s'allumera pendant 3 secondes. La distribution d'eau est l'option de distribution par défaut.

La première fois que le réfrigérateur est raccordé à l'alimentation en eau, il se peut que l'eau ne s'écoule pas en raison de la présence d'air dans le tuyau d'alimentation en eau.

1. Appuyer sur le levier du distributeur pendant au moins 5 minutes afin de faire sortir l'air piégé dans le tuyau et remplir le système d'alimentation en eau. Voir la section “Purger le système d'alimentation en eau”.



2. Jeter les six premiers verres d'eau afin d'évacuer les impuretés du tuyau d'alimentation en eau.

Éclairage du distributeur

L'éclairage du distributeur s'allume lorsque vous distribuez de l'eau et des glaçons. L'éclairage à DEL s'éteint après 3 secondes.

Pour l'utiliser comme veilleuse ou prolonger la durée d'allumage de l'éclairage du distributeur, restez appuyé sur les icônes EAU et GLAÇONS en même temps pendant 3 secondes. L'éclairage du distributeur s'éteindra automatiquement après 12 heures. Pour l'éteindre, maintenez à nouveau les mêmes boutons enfoncés pendant 3 secondes.

Distribution d'eau

1. Appuyer sur la touche Water (eau) . Le voyant de l'eau s'allume.
2. À l'aide du doigt ou d'un contenant, appuyer sur le levier pour distribuer de l'eau.
3. Relâcher le levier pour mettre fin à la distribution d'eau.

Distribution de glaçons

1. Appuyer sur la touche Cubed (glaçons) . Le voyant des glaçons s'allume.
2. À l'aide du doigt ou d'un contenant, appuyer sur le levier pour distribuer des glaçons.
3. Relâcher le levier pour mettre fin à la distribution de glaçons.

Distribution de glace pilée

1. Appuyer sur la touche Crushed (glace pilée) . Le voyant de la glace pilée s'allume.
2. À l'aide du doigt ou d'un contenant, appuyer sur le levier pour distribuer de la glace pilée.
3. Relâcher le levier pour mettre fin à la distribution de glace pilée.

BAC DE RÉCUPÉRATION

Le bac de récupération est amovible à des fins de nettoyage.

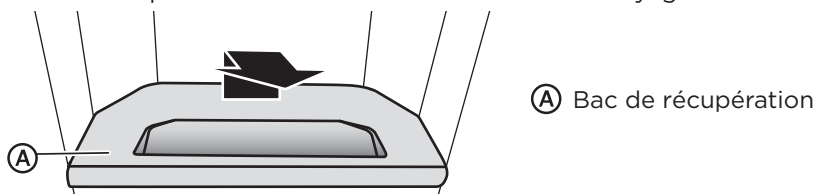

WIFI

L'application (appli) "msmartlife" permet de communiquer avec le réfrigérateur au moyen d'un téléphone intelligent par connexion WiFi au domicile.

AVANT D'UTILISER L'APPLI MSMARTLIFE

1. Utiliser un téléphone intelligent pour vérifier la puissance du réseau WiFi à proximité du réfrigérateur.

REMARQUE : Si le réfrigérateur et le routeur sans fil sont trop éloignés, alors le signal perd en puissance. Un certain temps peut être nécessaire pour enregistrer le réfrigérateur ou l'ajout du réfrigérateur à l'appli peut échouer.

2. Connecter le téléphone intelligent au réseau WiFi.

INSTALLER L'APPLI MSMARTLIFE

1. Balayer le code QR ci-dessous ou chercher "msmartlife" dans App Store pour télécharger et installer l'appli sur le téléphone.

REMARQUE : Actuellement, le canal de téléchargement ne prend en charge que Google Play et App Store.



2. Cliquer sur le bouton (+) sur l'interface principale de l'appli et suivre les instructions à l'écran pour créer un compte et se connecter.

ÉTABLIR UNE CONNEXION WIFI ENTRE LE TÉLÉPHONE ET LE RÉFRIGÉRATEUR

1. Sélectionner "Add device" (ajouter un appareil).



2. Suivre les instructions à l'écran de l'appli pour connecter le réfrigérateur au réseau WiFi.



3. Suivre les instructions à l'écran pour ajouter le réfrigérateur en sélectionnant d'abord la catégorie d'appareil, puis le numéro de modèle du réfrigérateur.



4. Maintenir la touche Wake Up (réveil) enfoncée pendant 3 secondes pour déverrouiller le panneau de commande.
5. Maintenir la touche WiFi enfoncée pendant 4 secondes pour entrer dans le mode de réseau WiFi. Le message (AP) s'affiche.



6. Maintenir la touche Wake Up (réveil) enfoncée pendant 3 secondes pour finaliser le réglage.

REMARQUES :

- Si la connexion échoue, se référer aux instructions affichées dans l'appli. Si la connexion reste impossible, débrancher le réfrigérateur, attendre au moins une (1) minute, rebrancher le réfrigérateur dans la prise de courant, puis réessayer.
- Une fois le jumelage réalisé, l'icône WiFi  s'illuminera sur l'écran d'affichage.

7. Pour désactiver la fonction WiFi, maintenir la commande  enfoncée pendant 4 secondes. L'icône WiFi s'éteindra.

REMARQUES

- Lors de la connexion de l'appareil au réseau, s'assurer que le téléphone se trouve aussi près que possible de l'appareil.
- N'utiliser qu'une combinaison de lettres en anglais pour le nom du routeur WiFi.
- Pour éviter toute incidence de l'instabilité du signal sur le réseau, le nombre d'appareils connectés sur le même routeur ne devrait pas excéder dix appareils.
- Si le nom ou mot de passe du routeur ou du réseau WiFi change, supprimer l'appareil enregistré et répéter le téléchargement et l'installation, puis établir à nouveau une connexion.
- Lorsque la technologie du produit est actualisée, le contenu de l'appli "msmartlife" peut changer. Pour obtenir les informations les plus actuelles, consulter le guide de présentation de l'appli "msmartlife".

DÉCLARATION DE CONFORMITÉ AUX NORMES FCC/IC :

Cet appareil a été testé et déclaré conforme aux limites pour appareils numériques de classe B, selon la section 15 des règlements de la FCC (Federal Communications Commission). Ces limites sont conçues dans le but d'assurer une protection raisonnable contre des interférences nuisibles dans une installation résidentielle. Cet appareil génère, utilise et peut émettre l'énergie de fréquence radio et, s'il n'est pas installé ni utilisé conformément aux instructions, peut causer des interférences nuisibles aux communications radio. Cependant, il se peut que des interférences se produisent dans une installation particulière. Si cet appareil cause des interférences nuisibles à la réception radio ou télévision, pouvant être déterminées par le fait d'allumer et d'éteindre l'appareil, l'utilisateur est encouragé à essayer de corriger les interférences en suivant l'un ou plusieurs des conseils suivants :

- Réorienter ou déplacer l'antenne de réception.
- Augmenter la distance séparant l'appareil du récepteur.
- Brancher l'appareil sur un circuit différent de celui où le récepteur est branché.
- Contacter un revendeur ou un technicien radio/télévision qualifié pour obtenir de l'aide.

Cet appareil est conforme à la norme FCC, Partie 15. Le bon fonctionnement de l'appareil est assujéti aux deux conditions suivantes :

1. Cet appareil ne doit causer aucune interférence.

2. Cet appareil doit tolérer toute interférence reçue, y compris les interférences susceptibles de perturber le fonctionnement de l'appareil.

Tout changement ou modification apporté(e) à cet appareil, sans l'approbation expresse du fabricant, risque d'annuler le droit de l'utilisateur de faire fonctionner l'appareil.

DÉCLARATION D'INDUSTRIE CANADA

L'émetteur/récepteur exempt de licence contenu dans le présent appareil est conforme aux CNR d'Innovation, Sciences et Développement économique Canada. Le bon fonctionnement de l'appareil est assujéti aux deux conditions suivantes :

1. Cet appareil ne doit causer aucune interférence.
2. Cet appareil doit tolérer toute interférence, y compris les interférences susceptibles de perturber le fonctionnement de l'appareil.

CARACTÉRISTIQUES DU RÉFRIGÉRATEUR

Pour offrir plus de possibilités de rangement et faciliter le nettoyage, de nombreuses pièces du réfrigérateur sont réglables et amovibles.

CLAYETTES AMOVIBLES

Les clayettes du réfrigérateur sont réglables et amovibles.

Dépose :

1. Enlever tous les articles de la clayette.
2. Incliner l'avant de la clayette vers le haut.
3. Soulever l'arrière de la clayette et sortir le support de la clayette de son logement.

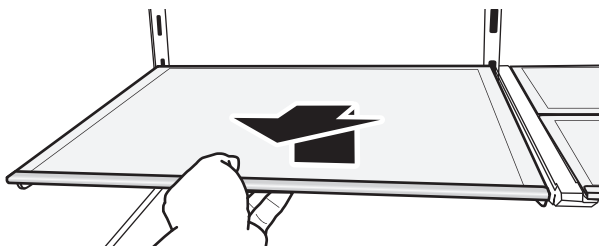

Réinstallation :

1. Insérer les extrémités supérieures des supports de la clayette dans le logement souhaité.
2. Incliner l'avant de la clayette vers le bas.
3. Insérer les extrémités inférieures des supports de la clayette dans les logements correspondants.

FILET À CHARCUTERIE

Le filet à charcuterie optimise le rangement en permettant d'utiliser l'espace ouvert sous la clayette. Le filet peut contenir une charge de 6 lb (3 kg) max.

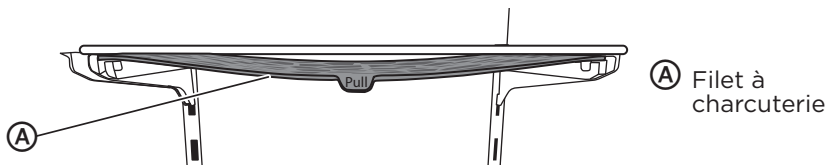

CLAYETTE ESCAMOTABLE

La partie avant de la clayette peut coulisser sous la partie arrière, afin de pouvoir faire de la place pour des articles plus grands sur la clayette du dessous.

1. Tirer le bord extérieur de la clayette vers le haut, puis abaisser le bord arrière dessous, puis pousser.

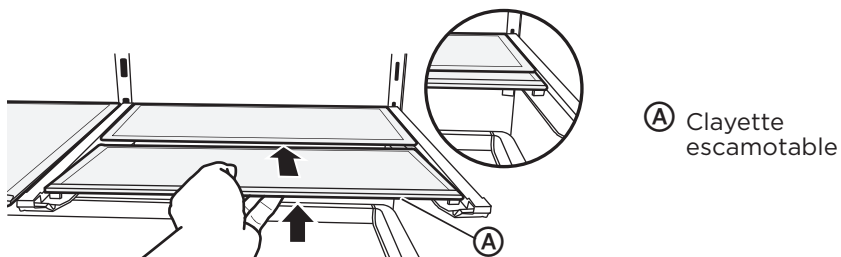

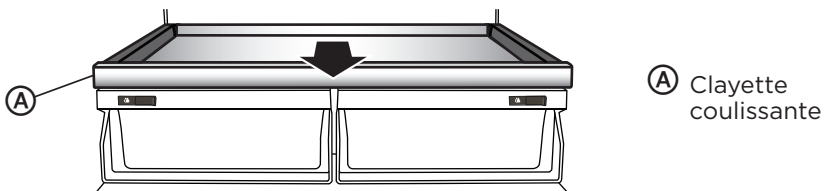

CLAYETTE COULISSANTE

1. Ouvrir les deux portes du réfrigérateur au maximum.
2. Saisir la clayette coulissante, puis tirer la clayette vers soi.

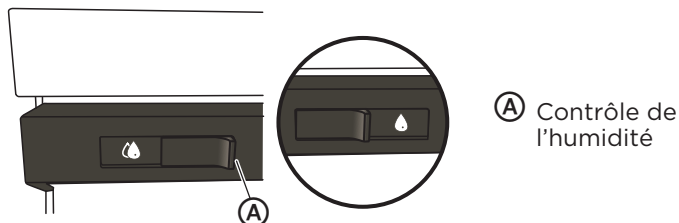

BACS À FRUITS ET À LÉGUMES



Faire coulisser la commande pour régler le degré d'humidité du bac à fruits et à légumes entre  LOW (humidité faible [ouvert]) et  HIGH (humidité élevée [fermé]).

Humidité FAIBLE - Idéal pour conserver les fruits et les légumes à peau.

Humidité ÉLEVÉE - Idéal pour conserver les légumes frais à feuilles.

BALCONNETS AMOVIBLES

Les balconnets sont amovibles pour faciliter le nettoyage.

Dépose :

1. Enlever tous les articles du balconnet.
2. Saisir les côtés du balconnet, soulever, puis tirer vers l'extérieur.

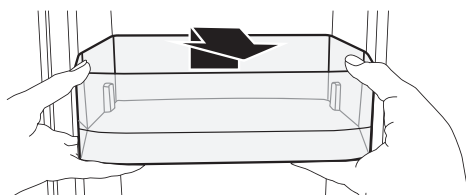

Réinstallation :

1. Insérer le balconnet dans le revêtement intérieur de la porte, au-dessus du support, puis appuyer vers le bas pour qu'il se bloque en position.

BALCONNET BASCULANT

Dépose :

1. Incliner entièrement le balconnet vers l'extérieur, puis soulever.

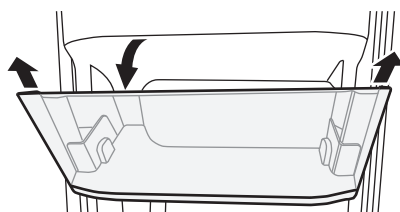

Réinstallation :

1. Insérer le balconnet dans son compartiment, puis l'enfoncer.

PRÉRÉGLÉES PERFECTCHILL

Pour faciliter le nettoyage, le plateau intérieur du tiroir est amovible.

1. Tirer le tiroir extérieur au maximum.

2. À deux mains, tenir les côtés gauche et droit du plateau interne du tiroir.
3. Soulever la partie avant du plateau.
4. Tirer légèrement le plateau vers soi pour dégager les trous des crochets des glissières.

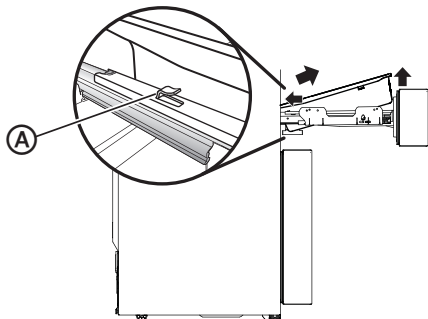

Ⓐ Crochet de glissière

5. Une fois le plateau dégagé, le repousser légèrement dans l'ouverture jusqu'à ce que le bord se dégage du rebord extérieur du tiroir, puis soulever le plateau pour le retirer.

CARACTÉRISTIQUES DU CONGÉLATEUR

Pour offrir plus de possibilités de rangement et faciliter le nettoyage, les compartiments internes sont amovibles.

TIROIR INTÉRIEUR SUPÉRIEUR

1. Sortir le tiroir extérieur du congélateur au maximum.
2. Sortir le tiroir supérieur au maximum.
3. Soulever l'extrémité avant du tiroir.
4. Tirer légèrement le tiroir vers soi pour dégager les trous des crochets des glissières.

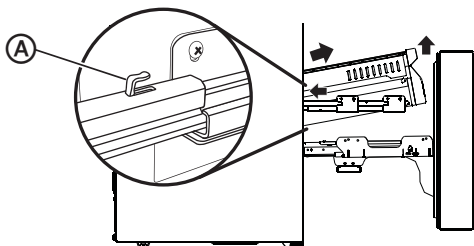

Ⓐ Crochet de glissière

5. Une fois le tiroir dégagé, le repousser légèrement dans l'ouverture jusqu'à ce que le bord se dégage du rebord du tiroir, puis soulever le tiroir pour le retirer.

COMPARTIMENT INTÉRIEUR INFÉRIEUR

1. Sortir le tiroir extérieur du congélateur au maximum.
2. Soulever l'extrémité avant du compartiment de stockage inférieur.
3. Tirer légèrement le compartiment vers soi pour dégager les trous des crochets des glissières.

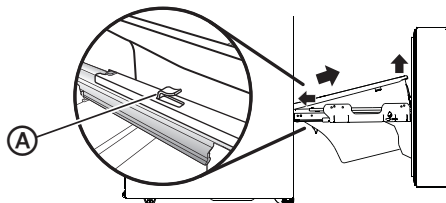

Ⓐ Crochet de glissière

4. Une fois le compartiment dégagé, le repousser légèrement dans l'ouverture jusqu'à ce que le bord se dégage du rebord extérieur du tiroir, puis soulever le compartiment pour le retirer.

ENTRETIEN DU RÉFRIGÉRATEUR

Votre réfrigérateur est conçu pour une utilisation soutenue et n'exige qu'un nettoyage et un entretien minimal. Pour assurer le bon fonctionnement de votre réfrigérateur, libre de toute odeur, nous recommandons un nettoyage régulier.

NETTOYAGE

AVERTISSEMENT

Risque de choc électrique

- Débranchez votre appareil ou coupez l'alimentation avant de procéder au nettoyage.
- Le non-respect de cette directive peut entraîner la mort, une décharge électrique ou des blessures corporelles.

AVERTISSEMENT

Risque d'explosion

- Utilisez un nettoyant non inflammable.
- Le non-respect de cette directive peut entraîner la mort, une explosion ou un incendie.

IMPORTANT : Pour empêcher d'endommager le revêtement, n'utilisez PAS d'essence, de benzène, de diluant ou autre solvant, et n'utilisez PAS de nettoyants abrasifs.

1. Débranchez le réfrigérateur de la prise électrique.
2. Retirez tous les aliments.

3. Retirez et lavez toutes les étagères avec un détergent doux.
4. Lavez l'intérieur du réfrigérateur à l'aide d'un linge doux et humide et d'une solution de bicarbonate de soude (2 c. à table de bicarbonate de soude dans 1 pinte d'eau tiède).
5. Nettoyez le joint d'étanchéité autour de la porte. Essuyez délicatement le joint à l'aide d'un linge humide doux et d'une solution de détergent doux.

REMARQUE : Les joints doivent être propres et flexibles pour assurer une bonne étanchéité.

6. Utilisez un linge doux pour essorer toutes les surfaces.
7. Branchez de nouveau l'appareil.

DÉPLACEMENT

IMPORTANT : En déplaçant votre réfrigérateur, n'inclinez PAS ce dernier plus de 45° de la position verticale.

1. Débranchez le réfrigérateur de la prise électrique.
2. Retirez tous les aliments.
3. Fixez du ruban sur tous les articles amovibles à l'intérieur du réfrigérateur.
4. Fixez du ruban sur la porte.

EMPLACEMENT

IMPORTANT : Ne placez pas le réfrigérateur dans un endroit accessible aux enfants.

1. Débranchez le réfrigérateur de la prise électrique.
2. Retirez tous les aliments.
3. Nettoyez le réfrigérateur.
4. Laissez la porte entrouverte pour éviter la formation de condensation, de moisissure ou d'odeurs.

REMPACEMENT DES AMPOULES

Tout remplacement ou entretien des ampoules à DEL doit être effectué par le fabricant, son prestataire de services ou toute autre personne qualifiée.

DÉPANNAGE

IMPORTANT : NE TENTEZ PAS de réparer votre réfrigérateur vous-même. Ce faisant, vous annulez votre garantie.

GÉNÉRALITÉS

PROBLÈME	CAUSE POSSIBLE	SOLUTION
Le réfrigérateur ne fonctionne pas	Le réfrigérateur est débranché.	Assurez-vous que le cordon d'alimentation soit bien inséré dans la prise électrique.
	Le fusible dans le circuit est brûlé ou le disjoncteur est déclenché. Panne électrique.	Vérifiez la boîte à fusible/ le disjoncteur et remplacez le fusible ou rétablissez le disjoncteur. Lors d'une panne électrique, le réfrigérateur se désactive. Attendez le retour du courant.
	Le contrôle de la température n'est pas réglé sur la température correcte.	Ajustez la température à un réglage plus bas.
	Le jeu entre le réfrigérateur et les armoires ou le mur environnants est insuffisant.	Assurez-vous qu'il y a suffisamment d'espace autour du réfrigérateur et retirez tous les articles du haut du réfrigérateur pour maximiser la circulation de l'air. Voir "Exigences relatives à l'emplacement".
La porte du réfrigérateur ne se referme pas complètement.	Des emballages obstruent la fermeture de la porte.	Déplacez ou retirez des aliments.
	Les joints d'étanchéité de la porte sont souillés.	Nettoyez les joints d'étanchéité de la porte.
	Le réfrigérateur n'est peut-être pas de niveau.	Mettez le réfrigérateur de niveau.
Les voyants LED ne s'allument pas	Le réfrigérateur est débranché.	Branchez dans une prise à 3 fiches mise à la masse.
	La lumière LED est grillée.	Contactez un technicien qualifié pour remplacer la LED grillée.

PROBLÈME	CAUSE POSSIBLE	SOLUTION
Les aliments dans le réfrigérateur ne sont pas froids	La porte a été ouverte trop souvent ou est mal fermée.	Assurez-vous que la porte soit fermée de façon appropriée.
	Une grande quantité d'aliments vient d'être ajoutée au réfrigérateur.	Allouez assez de temps pour permettre à ces nouveaux aliments de se refroidir, puis vérifiez de nouveau.
	La porte n'est pas fermée complètement.	Vérifiez le joint d'étanchéité de la porte et la disposition des aliments, et assurez-vous que la porte se referme correctement.
	Le réfrigérateur a été débranché sur une période prolongée.	Allouez 4 heures avant d'ajouter des aliments pour permettre au réfrigérateur de se refroidir.
Les articles dans le compartiment réfrigérateur gèlent	Le réglage de la température est trop chaud.	Réglez la température à un niveau plus froid.
	Les bouches d'aération sont obstruées.	Placez les gros articles sur les côtés de l'étagère supérieure de façon à ce qu'ils ne bloquent pas l'air circulant à partir de l'évent au centre.
Le réfrigérateur émet des bruits ou des vibrations inhabituels	Le réfrigérateur n'est peut-être pas de niveau.	Réglez les pieds de réglage situés à chaque coin avant du réfrigérateur, jusqu'à ce qu'il soit de niveau.
	Le réfrigérateur touche à un mur.	Éloignez le réfrigérateur du mur.
	Les pièces de métal font l'objet d'une expansion et d'une contraction.	Ceci est normal.
	Le fluide frigorigène circule dans tout le système.	Ceci est normal.
L'humidité s'accumule à l'intérieur du réfrigérateur	La porte a été ouverte trop souvent ou est mal fermée.	Assurez-vous que la porte soit fermée de façon appropriée.
	Le réfrigérateur est situé dans une zone humide.	Déplacez le réfrigérateur dans un endroit plus sec.
	La température est élevée et humide.	Ceci est normal.

PROBLÈME	CAUSE POSSIBLE	SOLUTION
Le compresseur s'active et se désactive fréquemment	La température de la pièce est plus élevée qu'en temps normal.	Ceci est normal.
	Une grande quantité d'aliments vient d'être ajoutée au réfrigérateur.	Allouez assez de temps pour permettre à ces nouveaux aliments de se refroidir, puis vérifiez de nouveau.
	La porte n'est pas fermée correctement ou a été ouverte trop souvent.	Vérifiez le joint d'étanchéité de la porte et la disposition des aliments, et assurez-vous que la porte se referme correctement.
	Le réfrigérateur a été débranché sur une période prolongée.	Allouez 4 heures avant d'ajouter des aliments pour permettre au réfrigérateur de se refroidir.
	La température n'a pas été réglée correctement.	Réglez la température au niveau approprié.
Le réfrigérateur dégage une odeur	Le réfrigérateur a besoin d'être nettoyé.	Nettoyez le réfrigérateur. Consultez "Nettoyage."
	Les aliments mal emballés dégagent une odeur.	Emballez les aliments de façon adéquate avant de les placer dans le réfrigérateur.

GLAÇONS ET EAU

PROBLÈME	CAUSE POSSIBLE	SOLUTION
La machine à glaçons ne produit pas de glaçons ou pas suffisamment de glaçons	Le réfrigérateur n'est pas raccordé à une alimentation en eau ou le robinet d'arrêt de l'alimentation en eau est fermé.	Raccorder le réfrigérateur à l'alimentation en eau et ouvrir complètement le robinet d'arrêt de l'alimentation en eau.
	La ou les machines à glaçons sont éteintes.	Mettre la ou les machines à glaçons en marche. Voir la section "Commandes".
	Le réfrigérateur vient d'être installé.	Attendre 12 heures après l'installation de la machine à glaçons pour que la production de glaçons commence.
	Le bac à glaçons n'est pas en place.	Vérifier que le bac à glaçons est bien en place.
	Une grande quantité de glaçons vient d'être enlevée.	Laisser suffisamment de temps à la machine à glaçons pour produire de la glace.
Les glaçons sont creux ou petits REMARQUE : This is an indication of low water pressure.	Un glaçon est coincé dans le bras éjecteur de la machine à glaçons.	Enlever le glaçon du bras éjecteur à l'aide d'un ustensile en plastique.
	Le robinet d'arrêt de l'alimentation en eau n'est pas complètement ouvert.	Ouvrir complètement le robinet d'arrêt de l'alimentation en eau.
	La conduite d'alimentation en eau est déformée.	Une déformation de la conduite peut réduire le débit d'eau. Redresser la conduite de la source d'alimentation en eau.
	Un filtre à eau est installé sur le réfrigérateur.	Enlever le filtre à eau et faire fonctionner la machine à glaçons. Si la quantité de glaçons augmente, cela signifie alors que le filtre doit être obstrué ou mal installé. Remplacer le filtre ou le remettre bien en place.

- Sécurité de réfrigérateur
- Exigences en Matière de Fonctionnement
- Pièces et Caractéristiques
- Installation
- Avant l'utilisation
- Utilisation du réfrigérateur
- Entretien du réfrigérateur
- Dépannage

PROBLÈME	CAUSE POSSIBLE	SOLUTION
Le distributeur d'eau et de glaçons ne fonctionne pas correctement	Le réfrigérateur n'est pas raccordé à une alimentation en eau ou le robinet d'arrêt de l'alimentation en eau est fermé.	Raccorder le réfrigérateur à l'alimentation en eau et ouvrir complètement le robinet d'arrêt de l'alimentation en eau.
	La conduite d'alimentation en eau est déformée.	Une déformation de la conduite peut réduire le débit d'eau. Redresser la conduite de la source d'alimentation en eau.
	Pression d'eau inadéquate jusqu'au domicile.	La pression d'eau du domicile détermine le débit du distributeur. Voir la section "Exigences relatives à l'alimentation en eau".
	Une porte du réfrigérateur n'est pas bien fermée.	S'assurer que les deux portes du compartiment de réfrigération sont complètement fermées.
	Le filtre à eau ou le bouchon de dérivation n'est pas correctement installé.	L'eau ne peut pas être distribuée si le filtre à eau ou le bouchon de dérivation n'est pas bien en place. Voir la section "Filtre à eau".
	Un glaçon bloque la goulotte de distribution.	Sortir le bac à glaçons du compartiment à glaçons supérieur. Vérifier la goulotte de distribution et retirer tout glaçon resté coincé à l'aide d'un ustensile en plastique au besoin. Nettoyer la goulotte de distribution et le bac à glaçons avec un chiffon mouillé à l'eau chaude, puis sécher à fond.
	Le bac à glaçons n'est pas bien en place dans le compartiment de fabrication.	Pour éviter que les glaçons ne restent coincés et pour obtenir des glaçons au goût frais, vider le bac à glaçons et nettoyer le bac et la goulotte régulièrement. Vérifier la position du bac à glaçons.

PROBLÈME	CAUSE POSSIBLE	SOLUTION
<p>De l'eau coule du système de distribution</p> <p>REMARQUE : Quelques gouttes d'eau après une distribution sont normales.</p>	<p>Le verre n'a pas été maintenu suffisamment longtemps sous le distributeur.</p> <p>Le filtre à eau a récemment été installé ou remplacé.</p>	<p>Tenir le verre sous le distributeur pendant 2 à 3 secondes après avoir relâché le levier.</p> <p>Purger le système d'alimentation en eau permet de faire sortir l'air des conduites qui provoque l'égouttement du distributeur d'eau. Purger le système d'alimentation en eau. Voir la section "Purger le système d'alimentation en eau".</p>
<p>L'eau distribuée a mauvais goût</p>	<p>De l'eau n'a pas été distribuée récemment (environ 4 jours).</p> <p>Le filtre à eau doit être remplacé.</p>	<p>Faire couler et jeter au moins 1 gallon d'eau.</p> <p>Remplacer le filtre à eau au moment indiqué.</p>
<p>L'eau distribuée est tiède</p>	<p>Le réfrigérateur vient d'être installé.</p> <p>Le réfrigérateur n'est pas raccordé à une canalisation d'eau froide.</p> <p>Une grande quantité d'eau vient d'être distribuée.</p> <p>De l'eau n'a pas été récemment distribuée.</p>	<p>Attendre 24 heures après l'installation pour permettre à l'alimentation en eau de refroidir complètement.</p> <p>Vérifier que le réfrigérateur est bien raccordé à une canalisation d'eau froide.</p> <p>Attendre 3 heures pour permettre à l'alimentation en eau de refroidir complètement.</p> <p>Le premier verre d'eau peut ne pas être froid. Jeter le premier verre d'eau distribué.</p>
<p>De l'eau s'écoule à l'arrière du réfrigérateur</p>	<p>Les raccords de la canalisation d'eau n'ont pas bien été serrés.</p>	<p>Voir la section "Raccordement à la canalisation d'eau".</p>
<p>De l'eau s'écoule du plateau, sous le tiroir du congélateur</p>	<p>Le réfrigérateur se dégivre automatiquement plus souvent.</p> <p>Les portes ou les tiroirs ne sont pas bien fermé(e)s, ce qui laisse entrer l'air chaud dans le réfrigérateur.</p>	<p>Vider le bac d'égouttement. S'assurer que le réfrigérateur n'est pas surchargé et que les contenants d'aliments liquides, comme les soupes, sont hermétiquement fermés.</p> <p>S'assurer que toutes les portes et tous les tiroirs sont bien fermés.</p>

CODES D'ERREUR

Des codes d'erreur s'affichent sur l'écran d'affichage de la température du panneau de commande.

Code d'erreur	Description de l'erreur
EH	Défaillance du capteur d'humidité
F5	La machine à glaçons du réfrigérateur ne se met pas en marche
F4	Défaillance du capteur de la machine à glaçons du réfrigérateur
CC	Défaillance de la sonde de dégivrage dans le compartiment de la machine à glaçons
C9	Défaillance du capteur du compartiment de la machine à glaçons
CA	Défaillance de communication entre la carte mère et la carte de la machine à glaçons
F6	Échec d'initialisation de la machine à glaçons du réfrigérateur
E0	Échec d'initialisation de la machine à glaçons du congélateur
E1	Défaillance de la sonde de température du compartiment de réfrigération
E2	Défaillance de la sonde de température du compartiment de congélation
E3	Défaillance du capteur du tiroir avec choix de températures pré-réglées PerfectChill
E4	Défaillance de la sonde de détection du givre du compartiment de réfrigération
E5	Défaillance de la sonde de détection du givre du compartiment de congélation
E6	Défaillance de communication entre la carte mère et du panneau d'affichage
E7	Défaillance de la sonde de température ambiante
EE	Défaillance du capteur de la machine à glaçons du congélateur
EP	La machine à glaçons du congélateur ne se met pas en marche

FEUILLE DE DONNÉES SUR LA PERFORMANCE

SYSTÈME DE FILTRATION D'EAU INTÉRIEUR

MODÈLE MF-2008-R2 CAPACITÉ 200 GALLONS (757 LITRES)



Système mis à l'épreuve et homologué par NSF International selon les normes NSF/ANSI 42 et 53 pour la réduction des contaminants indiquée sur la fiche de données sur la performance.

Ce système a été testé selon les normes NSF/ANSI 42 et 53 pour la réduction des substances énumérées ci-dessous. La concentration des substances énumérées contenues dans l'eau entrant dans le système a été réduite à une valeur inférieure ou égale à la limite admissible pour l'eau en sortant, comme mentionné par les normes NSF/ANSI 42 et 53.

Réduction de la teneur des substances	Concentration dans l'eau à traiter (mg/L)	Concentration maximale admissible dans l'eau (mg/L)	Réduction du pourcentage moyen	Exigences de la NSF en matière de réduction
Réduction de la teneur en chlore	2,0 mg/L ± 10%	ND	93,7%	50%
Réduction des particules, Classe I*	≥10000/ml	ND	>99,9%	≥85%
Réduction de la teneur en plomb	0,15mg/L ± 10%	≤0,010	99,60%	ND
Kystes vivants†	50000/L	ND	>99,99%	99,95%

Paramètres de test : pH = 7,69 3 0,5 à moins d'indications contraires. Débit = 0,52 gal/min (1,89 L/min). Pression = 60 lb/po² (413,7 kPa).

Temp. = 68 °F à 71.6 °F (20 °C à 22 °C). Capacité de service évaluée = 200 gallons (757 litres).

- Il est essentiel que les exigences de fonctionnement, d'entretien et de remplacement de filtre soient respectées pour que ce produit donne le rendement annoncé. Des dommages aux biens peuvent se produire si toutes les instructions ne sont pas respectées.
- La cartouche jetable doit être remplacée au moins tous les 6 mois.
- Utiliser le filtre de remplacement MF-2008-R2.
- Le système de contrôle du filtre mesure la quantité d'eau qui passe par le filtre et vous alerte lorsqu'il faut remplacer le filtre. Voir la section "Utilisation des commandes".
- Après avoir remplacé le filtre à eau, purger le système d'alimentation en eau. Voir la section "Distributeur".
- Ces contaminants ne sont pas nécessairement présents dans votre approvisionnement d'eau. Bien que les tests aient été réalisés sous des conditions standard en laboratoire, la performance réelle peut varier.
- Ce produit est destiné à une alimentation en eau froide seulement.
- Le système d'alimentation en eau doit être installé conformément aux lois et réglementations nationales et locales en vigueur.
- Ne pas utiliser pour le filtrage d'une eau microbiologiquement polluée ou de qualité inconnue en l'absence d'un dispositif de désinfection adéquat avant ou après le système. Les systèmes certifiés pour la réduction des kystes peuvent être utilisés pour l'eau désinfectée qui peut contenir des kystes filtrables. Numéro d'établissement de l'EPA 10350-MN-005.
- Voir la section "Garantie" pour des informations sur la garantie limitée du fabricant, ainsi que son nom et numéro de téléphone.

Directives d'application/Paramètres d'approvisionnement en eau

Approvisionnement en eau	Pression d'eau
Pression de l'eau	35 - 120 psi (241 - 827 kPa)
Température de l'eau	33° - 100°F (1° - 38°C)
Débit nominal	0,52 gpm (1,89 L/min.) @ 60 psi

* Classe I - taille des particules : >0,5 à <1 µm.

† Cas de la filtration de kystes de *Cryptosporidium parvum*.

© NSF est une marque déposée de NSF International.

GARANTIE LIMITÉE RÉFRIGÉRATEUR MIDEA

ATTACHEZ VOTRE REÇU AUX PRÉSENTES. UNE PREUVE D'ACHAT EST REQUISE POUR OBTENIR UN SERVICE TECHNIQUE COUVERT PAR LA GARANTIE.

Veuillez disposer des renseignements suivants lorsque vous appelez le Centre des services à la clientèle :

- Vos nom, adresse et numéro de téléphone
- Le numéro de modèle et le numéro de série de votre appareil
- Une description claire et détaillée du problème
- Une preuve d'achat, notamment le nom et l'adresse du concessionnaire ou du détaillant

SI VOUS AVEZ BESOIN D'UN SERVICE TECHNIQUE :

1. Avant de communiquer avec nous pour organiser un service technique, déterminez si votre produit doit être réparé. Quelques problèmes peuvent être résolus sans service technique. Prenez quelques minutes pour revoir la section du Diagnostic de pannes du guide de l'utilisateur, ou consultez <http://us.Midea.com/support>.
2. Tout service technique couvert par la garantie est assuré exclusivement par nos prestataires de service technique Midea autorisés, aux États-Unis et au Canada.

Services à la clientèle Midea

Aux États-Unis ou au Canada, appelez le 1-866-646-4332.

Si vous résidez hors des 50 États des États-Unis ou hors du Canada, communiquez avec votre concessionnaire Midea autorisé pour déterminer si une autre garantie s'applique.

1 AN PIÈCES ET SERVICE

CE QUE LA GARANTIE COUVRE

GARANTIE LIMITÉE POUR LA PREMIÈRE ANNÉE (PIÈCES ET MAIN-D'ŒUVRE)

Midea réparera ou remplacera, sans frais, toute défaillance provoquée par une fabrication ou des matériaux défectueux, pendant un an à compter de la date d'achat. Pour de plus amples renseignements sur la couverture de la garantie et les réparations sous garantie, visitez www.midea.com ou composez **1 866 646-4332**.

Le consommateur sera responsable des :

- Coûts associés aux diagnostics, à la dépose, au transport et à la réinstallation suite à l'entretien.
- Coûts d'entretien résultant des points figurant sous **RESPONSABILITÉS NORMALES DU CONSOMMATEUR****

RESPONSABILITÉS NORMALES DU CONSOMMATEUR**

Cette garantie s'applique uniquement aux produits faisant l'objet d'une utilisation résidentielle normale, et le consommateur est responsable des points suivants :

1. Utilisation appropriée de l'appareil, respectant les directives fournies avec le produit.
2. Entretien périodique et nettoyage requis pour maintenir l'appareil en bon état de fonctionnement.
3. Installation appropriée par un professionnel agréé, respectant les directives fournies avec l'appareil et les codes municipaux en matière de plomberie, électricité et/ou gaz.
4. Branchement approprié à une prise électrique mise à la masse, fournissant un courant suffisant; remplacement des fusibles brûlés; réparation des connexions desserrées ou des défauts au niveau des installations électriques.
5. Dépenses requises pour rendre l'appareil accessible pour l'entretien.
6. Dommages sur le revêtement suite à l'installation.

VOTRE REMÈDE UNIQUE ET EXCLUSIF EN VERTU DE LA PRÉSENTE GARANTIE LIMITÉE EST LA RÉPARATION OU LE REMPLACEMENT DU PRODUIT, COMME PRÉVU AUX PRÉSENTES. Le service technique doit être assuré par une entreprise d'entretien désignée par Midea. La garantie limitée est valide uniquement dans les 50 États des États-Unis ou au Canada et s'applique uniquement si l'appareil ménager est utilisé dans le pays où il a été acheté. La présente garantie limitée entre en vigueur à compter de la date de l'achat original de l'appareil ménager par le consommateur. Une preuve de la date de l'achat original doit être présentée pour obtenir un service technique en vertu de la présente garantie limitée.

CE QUE LA GARANTIE NE COUVRE PAS

1. Une défectuosité causée par un dommage survenu depuis que l'appareil est en votre possession (autre que les dommages causés par un défaut ou un mauvais fonctionnement), par une installation inadéquate, ou par une utilisation non raisonnable du produit, incluant et sans s'y limiter, le défaut d'assurer un entretien raisonnable et nécessaire ou de suivre les directives écrites et de lire le manuel d'instructions.
2. Les produits achetés "tels quels" ou les produits réusinés ne sont pas couverts par cette garantie.
3. La perte de nourriture suite à une défectuosité du réfrigérateur ou du congélateur.
4. Les visites d'entretien pour réparer ou remplacer les pièces consommables comme les filtres hydrauliques, les ampoules, les filtres pneumatiques, etc., ou les poignées, les boutons ou autres pièces cosmétiques.
5. Les produits ayant été transférés de leur propriétaire original.
6. La rouille à l'extérieur ou à l'intérieur de l'unité.
7. Les dommages causés par l'entretien effectué par une personne autre qu'un professionnel agréé Midea; l'utilisation de pièces autres que les pièces de rechange Midea ou obtenues par des personnes autres que le service à la clientèle Midea; les causes externes comme l'abus, la mauvaise utilisation, l'alimentation inadéquate ou tout événement de force majeure.
8. L'entretien résultant d'une installation inappropriée de votre produit.
9. La visite servant à vous enseigner l'utilisation de votre produit.
10. Les suppléments, incluant, mais sans s'y limiter, tout appel de service après les heures normales, les week-ends ou les jours fériés, les péages, les frais de transport, le kilométrage pour tout appel de service dans une région éloignée, y compris en Alaska.
11. Si cette unité est utilisée pour des raisons commerciales, locatives ou autre application qui n'est pas vouée à une utilisation résidentielle, nous ne formulons aucune garantie, explicite ou implicite de valeur marchande ou d'adéquation à un usage particulier.
12. Si le produit a été déplacé hors des États-Unis ou du Canada.
13. Si le produit n'affiche pas le numéro de série original ou si ce dernier a été altéré ou ne peut être facilement reconnu.

REMARQUE : Certains états n'acceptent pas l'exclusion ou la restriction des dommages indirects ou accessoires. Ainsi, cette exclusion ou restriction pourrait ne pas s'appliquer à vous.

Dans ces circonstances exclues, le coût des réparations ou du remplacement du produit sera assumé par le client.

DÉNÉGATION DE GARANTIES IMPLICITES

LES GARANTIES IMPLICITES, Y COMPRIS TOUTE GARANTIE IMPLICITE DE QUALITÉ MARCHANDE OU GARANTIE IMPLICITE D'APTITUDE À UN EMPLOI PARTICULIER, SONT LIMITÉES À UNE PÉRIODE D'UN AN OU À LA PÉRIODE LA PLUS COURTE PERMISE PAR LA LOI. Quelques états et provinces ne permettent pas l'imposition d'une limite à la durée des garanties implicites de qualité marchande ou d'aptitude à l'emploi et, par conséquent, il est possible que cette limitation ne vous concerne pas. La présente garantie vous confère certains droits légaux. Vous pouvez également jouir d'autres droits, lesquels varient d'un état à l'autre ou d'une province à l'autre.

DÉNÉGATION DE DÉCLARATIONS NE RELEVANT PAS DE LA GARANTIE

Midea ne fait aucune déclaration concernant la qualité ou la durabilité de cet appareil ménager, ni son besoin de service technique ou de réparation, à part les déclarations formulées dans la présente garantie. Si vous souhaitez une garantie plus longue ou plus complète que la garantie limitée qui accompagne cet appareil ménager, veuillez communiquer avec Midea ou votre détaillant au sujet de l'achat d'une prolongation de garantie.

LIMITATION DES REMÈDES; EXCLUSION DES DOMMAGES ACCESSOIRES ET DES DOMMAGES INDIRECTS

VOTRE REMÈDE UNIQUE ET EXCLUSIF EN VERTU DE LA PRÉSENTE GARANTIE LIMITÉE EST LA RÉPARATION DU PRODUIT PAR MIDEA, COMME PRÉVU AUX PRÉSENTES. MIDEA N'EST PAS RESPONSABLE DES DOMMAGES ACCESSOIRES ET INDIRECTS. Quelques états et provinces ne permettent pas l'exclusion ou la limitation de dommages accessoires ou indirects et, par conséquent, il est possible que ces limitations et ces exclusions ne vous concernent pas. La présente garantie vous confère certains droits légaux. Vous pouvez également jouir d'autres droits, lesquels varient d'un état à l'autre ou d'une province à l'autre.



Refrigerador de dos puertas de montaje inferior

Fuente de alimentación: 115 V
Frecuencia: 60 Hz
Capacidad: 21.6 cu. ft.

Advertencia:
Antes de utilizar este producto, lea atentamente este manual y guárdelo para consultarlo posteriormente. El diseño y las especificaciones están sujetos a cambios sin previo aviso para mejoras de los productos. Consulte con su distribuidor o fabricante para obtener detalles.

version A - 08 - 2020

MANUAL DE USUARIO



**¡Extensión gratuita
de 3 meses** del período
original de la garantía
limitada! *Simplemente envíe
una foto de su comprobante
de compra al:

1-844-224-1614

*La extensión de la garantía es por los
tres meses inmediatamente posteriores
a la finalización del período de la
garantía original del producto.

NÚMERO DE MODELO MRQ22D7AST
www.midea.com

Estimado usuario

Gracias por permitir que Midea le ayude a "hacer que se sienta en casa". Este manual es parte de nuestro compromiso con su satisfacción total. Lea detenidamente este manual antes de utilizar este producto, y guárdelo en un lugar conveniente para su consulta futura.

Para ayudarnos a brindarle un mejor servicio, considere registrar su producto con nuestra práctica aplicación Midea MSmartlife, visitando <http://www.midea.com>, o enviando por mensaje de texto una foto de su comprobante de compra al **1-844-224-1614**.

Al utilizar la opción de texto, obtendrá una extensión de la garantía adicional de 3 meses inmediatamente después de completar la garantía original del producto.

SEGURIDAD DEL REFRIGERADOR.....	3
REQUISITOS OPERATIVOS	7
Requisitos de Ubicación	7
Requisitos eléctricos	8
Requisitos del Suministro de Agua	9
PIEZAS Y CARACTERÍSTICAS	10
INSTALACIÓN	11
Desempacar.....	11
Desmontaje de la Puerta (solo si es necesario).....	11
Conexión al agua	16
Mover a la ubicación final.....	19
Instalación de las manijas.....	20
Instalación del filtro de agua.....	21
Alineado de las puertas (en caso de necesitarlo).....	23
Nivelar el refrigerador.....	24
ANTES DE USAR.....	24
Período de espera	24
Limpieza.....	25
USO DEL REFRIGERADOR.....	25
General	25
Controles	26
Máquina de hielo.....	29
Dispensador.....	30

Bandeja antigoteo.....	31
WiFi.....	31
Declaración de cumplimiento de la FCC/IC:.....	33
Declaración del Ministerio de Industria de Canadá.....	34
Características del refrigerador.....	34
Cajón flexible PerfectChill.....	37
Características del congelador.....	38
CUIDADO DEL CONGELADOR.....	39
Limpieza.....	39
Mudanza.....	40
Almacenamiento.....	40
Reemplazo de luces.....	40
SOLUCIÓN DE PROBLEMAS.....	41
General.....	41
Hielo y agua.....	44
Códigos de error.....	47
HOJA DE DATOS DE RENDIMIENTO.....	48
GARANTÍA.....	49

SEGURIDAD DEL REFRIGERADOR

SU SEGURIDAD Y LA SEGURIDAD DE LOS DEMÁS SON MUY IMPORTANTES

Para prevenir lesiones del usuario y otras personas y daños materiales, se deben seguir las instrucciones que se muestran debajo. El funcionamiento incorrecto por ignorar las instrucciones puede causar daños o heridas, e incluso la muerte.

El nivel de riesgo se muestra según las siguientes indicaciones.



Este símbolo indica la posibilidad de muerte o heridas graves.



Este símbolo indica la posibilidad de lesiones o daños a la propiedad.



Este símbolo indica que existe la posibilidad de voltaje peligroso con un riesgo de descarga eléctrica, lo que puede provocar la muerte o heridas graves.

INSTRUCCIONES IMPORTANTES DE SEGURIDAD



ADVERTENCIA

SEGURIDAD GENERAL DEL ELECTRODOMÉSTICO

- Lea todas las advertencias de seguridad, instrucciones, ilustraciones y especificaciones provistas con este electrodoméstico. El incumplimiento de todas las instrucciones que se enumeran a continuación puede provocar descargas eléctricas, incendios y/o lesiones graves.
- Guarde todas las advertencias e instrucciones para futuras referencias.

SEGURIDAD ELÉCTRICA

- Enchufe en un tomacorriente de 3 clavijas con conexión a tierra.
- No quite el enchufe de conexión a tierra.
- No use un adaptador.
- Desconecte el cable de alimentación sujetando el enchufe, nunca tirando del cable.
- No encienda ni apague el electrodoméstico enchufando o desenchufando el cable de alimentación.
- No utilice un cable de extensión.
- Desconecte el refrigerador antes de limpiarlo o descongelarlo.

NOTA: No es posible desconectar la alimentación del refrigerador a través de ninguno de los ajustes del panel de control.

Requisito de conexión a tierra

- Este refrigerador debe estar conectado a tierra. Este refrigerador está equipado con un enchufe de conexión a tierra. El enchufe debe insertarse en un tomacorriente que esté correctamente instalado y conectado a tierra.
- El uso incorrecto del enchufe de conexión a tierra puede provocar un riesgo de descarga eléctrica. Consulte a un electricista o técnico calificado si las instrucciones de conexión a tierra no se entienden completamente o si existen dudas sobre si el refrigerador está conectado a tierra correctamente.

SEGURIDAD DE LA UBICACIÓN

- Este refrigerador está diseñado para usarse en entornos domésticos y similares.
- Haga la instalación conforme a las instrucciones del fabricante.

- Este refrigerador no debe estar empotrado o incorporado en un gabinete cerrado. Está diseñado para la instalación independiente solamente.
ADVERTENCIA - Mantenga las aberturas de ventilación, en el refrigerador, libres de obstrucciones.
- Al mover el refrigerador, tenga cuidado de no enredar o dañar el cable de alimentación.
- No lo instale cerca de fuentes de calor, como radiadores, registradores de calor, estufas, otros aparatos de cocina o bajo la luz solar directa.
- Mantenga cualquier material y vapores inflamables, como gasolina, lejos del refrigerador.

SEGURIDAD SOBRE USO Y CUIDADO

- Se ha utilizado un refrigerante inflamable. Siga cuidadosamente las instrucciones de manejo. Existe riesgo de incendio o explosión debido a la perforación de la tubería del refrigerante.
- Se ha utilizado un refrigerante inflamable. No utilice dispositivos mecánicos para descongelar el congelador. No perforo la tubería del refrigerante.
- No almacene ni use gasolina ni ningún líquido inflamable dentro o cerca de este refrigerador.
- Sírvasse de dos o más personas para mover e instalar el refrigerador.
- Conecte el refrigerador a un suministro de agua potable para uso exclusivo del dispensador y la máquina de hielo.
- Este electrodoméstico no está destinado a ser utilizado por personas (incluidos niños) con capacidades físicas, sensoriales o mentales reducidas, o por falta de experiencia y conocimiento, a menos que hayan sido supervisados o instruidos sobre el uso del electrodoméstico por una persona responsable de su seguridad.
- Los niños deben ser supervisados para asegurarse que NO jueguen con el electrodoméstico.
- Mantenga los dedos fuera de los “punto de compresión”. Los espacios libres entre las puertas y entre las puertas y el armario son necesariamente estrechos. Tenga cuidado al cerrar las puertas cuando haya niños cerca.
- No utilice aparatos eléctricos dentro del compartimento donde se almacenan los alimentos, a menos que sean recomendados por el fabricante.
- No toque el interior del congelador con las manos mojadas. Esto podría dar lugar a una quemadura por congelación.
- Use un limpiador no inflamable. Limpie solo con un paño húmedo.
- En refrigeradores con máquina de hielos automáticas, evite el contacto con las partes móviles del mecanismo eyector o con el elemento calefactor que libera los cubitos. No coloque los dedos ni las manos sobre el mecanismo automático de la máquina de hielo mientras el refrigerador esté enchufado.

- No utilice aparatos eléctricos en la parte superior del refrigerador, a menos que sean del tipo recomendado por el fabricante.
- No coloque objetos pesados en la parte superior del refrigerador, ya que podrían caerse al abrir y cerrar las puertas.
- No almacene en el congelador cerveza, bebidas u otros líquidos contenidos en botellas o recipientes sellados. Las botellas o recipientes pueden agrietarse debido al congelamiento.

SEGURIDAD DE SERVICIO

- Desconecte la corriente antes de realizar el servicio.
- Se ha utilizado un refrigerante inflamable. Para ser reparado solo por personal de servicio capacitado. No perfore la tubería del refrigerante.
- Remita todo el servicio al personal de servicio calificado. No repare ni reemplace ninguna parte de este electrodoméstico a menos que se recomiende específicamente en este manual. El servicio se requiere cuando el electrodoméstico se ha dañado de alguna manera, por ejemplo: el cable de alimentación o el enchufe está dañado, se ha derramado líquido o han caído objetos dentro del dispositivo, el aparato ha estado expuesto a la lluvia o la humedad, no funciona normalmente, o se ha caído.
- Si el cable de alimentación está dañado, debe ser reemplazado por el fabricante, su agente de servicio o una persona con calificaciones similares, para evitar un peligro.
- Si la pieza del componente está dañada, debe ser reemplazada por el fabricante, su agente de servicio o personas con calificaciones similares para evitar un peligro.
- Reemplace todas las partes y paneles antes de poner en funcionamiento.

GUARDE ESTAS INSTRUCCIONES

ESTE ELECTRODOMÉSTICO ES SOLO PARA USO DOMÉSTICO

Advertencias de la “Proposition 65” del estado de California:



ADVERTENCIA: Riesgos de cáncer y daños al sistema reproductivo: www.P65Warnings.ca.gov.

ELIMINACIÓN ADECUADA

ADVERTENCIA

Peligro de asfixia

Antes de tirar su refrigerador viejo:

- Quite las puertas y los cajones para que los niños no puedan esconderse o quedar atrapados dentro de su viejo electrodoméstico.
- Deje los estantes en su lugar para que los niños no puedan entrar fácilmente.
- El incumplimiento de estas instrucciones puede provocar la muerte o daño cerebral.

IMPORTANTE: El refrigerante y el material espumoso de ciclopentano utilizado para el aparato son inflamables. Es responsabilidad del consumidor cumplir con las regulaciones federales y locales al desechar este producto. Los refrigerantes deben ser evacuados por un técnico de refrigerantes certificado y reconocido por la Agencia de Protección Ambiental (EPA por sus siglas en inglés), de acuerdo con los procedimientos establecidos.

REQUISITOS OPERATIVOS

REQUISITOS DE UBICACIÓN

ADVERTENCIA

Peligro de explosión e incendio

- Mantenga los materiales y vapores inflamables, como la gasolina, lejos del electrodoméstico.
- El incumplimiento de estas instrucciones puede provocar la muerte, explosión o incendio.

Este refrigerador está diseñado para para la instalación independiente, y no debe estar empotrado o incorporado.

- Coloque el refrigerador en un piso que esté nivelado y lo suficientemente fuerte como para sostener el refrigerador cuando esté completamente cargado.
- Coloque el refrigerador donde haya acceso a la conexión eléctrica requerida. Consulte “Requisitos eléctricos”.
- Ubique el refrigerador lejos de la luz solar directa y las fuentes de calor, como una estufa, un calentador o un radiador.

NOTAS:

- La luz solar directa puede afectar el recubrimiento acrílico y las fuentes de calor pueden aumentar el consumo eléctrico.
- Las temperaturas extremadamente frías también pueden impedir que el refrigerador funcione correctamente.

- Evite ubicar el refrigerador en áreas con alta humedad.
- Se requiere una circulación de aire adecuada para una operación eficiente. Mantenga la separación recomendada para asegurar una circulación de aire adecuada.

ESPACIOS RECOMENDADOS

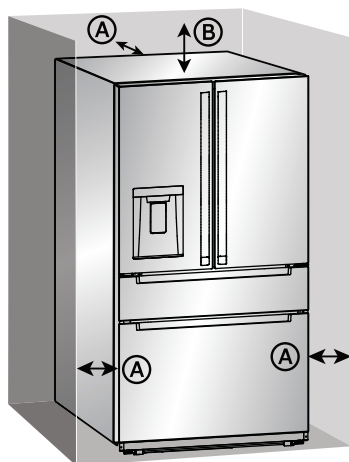

Ⓐ Área trasera y laterales: 3" (7.6 cm)

Ⓑ Área superior: 3" (7.6 cm)

NOTA: Si coloca el refrigerador junto a una pared fija, deje suficiente espacio en el lado de la bisagra para que la puerta se abra.

REQUISITOS ELÉCTRICOS

⚠ ADVERTENCIA

Peligro de choque eléctrico

- Enchufe en un tomacorriente de 3 clavijas con conexión a tierra.
- No quite la clavija de conexión a tierra del enchufe del cable de alimentación.
- No use un adaptador.
- No utilice un cable de extensión.
- El incumplimiento de estas instrucciones puede provocar la muerte, incendio o descarga eléctrica.

IMPORTANTE: Se requiere una fuente de alimentación eléctrica de 115 voltios, 60 Hz, de CA solamente, con fusible de 15 amperios y con conexión a tierra.

- Use un tomacorriente que permita la clavija de conexión a tierra.

NOTA: El cable de alimentación está equipado con un enchufe de 3 clavijas (con conexión a tierra) que se acopla a un tomacorriente eléctrico estándar de 3 clavijas (con conexión a tierra).

- Recomendamos que el refrigerador esté enchufado a un circuito eléctrico que sirva SOLAMENTE a este aparato.
- Use un tomacorriente que no pueda apagarse con un interruptor o cadena de tiro.
- NO utilice un cable de extensión.

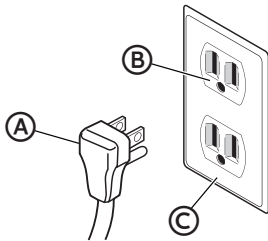

- (A) Enchufe de 3 clavijas
- (B) Receptáculo de 3 clavijas
- (C) Tapa de la caja del receptáculo

REQUISITOS DEL SUMINISTRO DE AGUA

Se requiere un suministro de agua fría con una presión de agua entre 30 y 100 psi (207 y 689 kPa) para operar la fábrica de hielo. Si tiene preguntas sobre la presión de agua, llame a un plomero calificado y con licencia.

IMPORTANTE: La operación fuera del rango de presión del agua puede causar un funcionamiento defectuoso y fugas de agua graves y perjudiciales.

NOTA: Si la presión del agua es menor que la requerida, los cubitos de hielo podrían tener forma hueca o irregular.

Abastecimiento de agua por ósmosis inversa (si es aplicable)

IMPORTANTE: La presión del suministro de agua que sale de un sistema de ósmosis inversa que va a la válvula de entrada de agua del refrigerador debe estar entre 30 y 100 psi (207 y 689 kPa).

Si la presión del agua es demasiado baja:

Compruebe si el filtro de sedimentos en el sistema de ósmosis inversa está bloqueado. Reemplace el filtro si es necesario.

Permita que el tanque de almacenamiento en el sistema de ósmosis inversa se llene después de un uso intenso. La capacidad del tanque podría ser demasiado pequeña para cumplir con los requisitos del refrigerador.

Si su refrigerador tiene un filtro de agua, el filtro podría reducir aún más la presión del agua si lo usa junto con un sistema de ósmosis inversa. Retire el filtro de agua.

PIEZAS Y CARACTERÍSTICAS

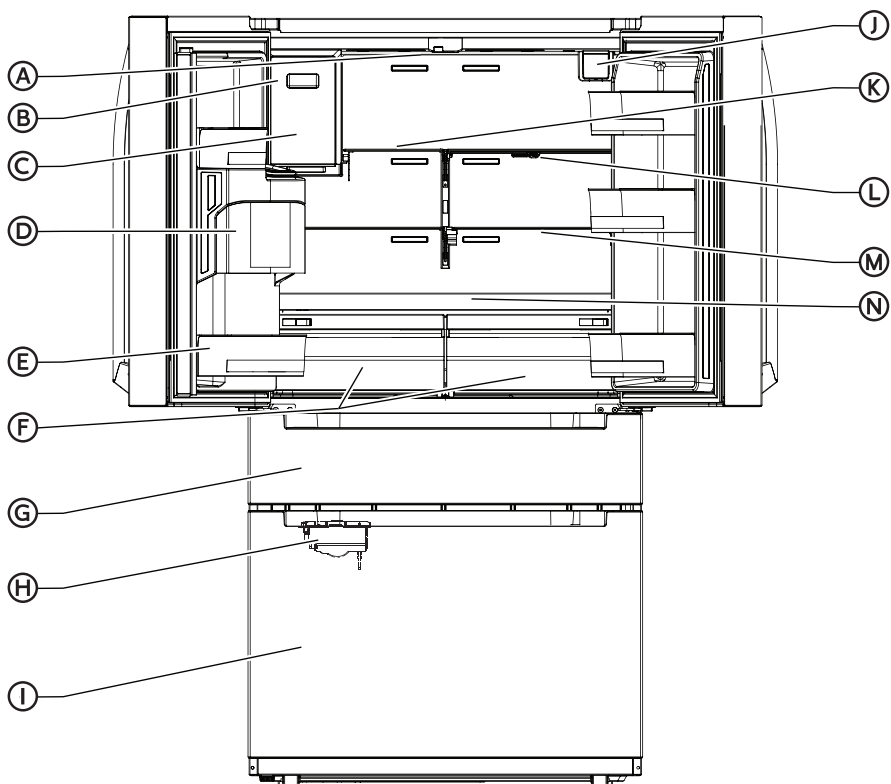

(La imagen de arriba es sólo para su referencia. La configuración real dependerá del producto físico.)

- | | | |
|---|---|---|
| A Luces LED | F Cajón para verduras | K Estante (3) |
| B Máquina de hielo del refrigerador (interior) | G Cajón flexible PerfectChill | L Almacenamiento de alimentos de charcutería |
| C Depósito de hielo | H Máquina de hielo del congelador (interior) | M Estante retráctil |
| D Recipiente inclinable | I Cajón del congelador | N Estante deslizable |
| E Recipiente de la puerta (5) | J Filtro de agua | |

SPECIFICATIONS	
Dimensiones (An. x Prof. x Al.):	35,8" x 31,2" x 69,9" (91 x 79 x 178 cm)
Ancho con la puerta abierta 90°	44,2" (112 cm)
Ancho con la puerta abierta 135°	64,4" (164 cm)
Peso	379 lbs. (172 kg)
Requerimientos de energía	115 V ~ 60 Hz, 15A requerimiento mínimo
Longitud del cable de alimentación	66.9" (170 cm)

INSTALACIÓN

DESEMPACAR

ADVERTENCIA

Peligro de explosión o incendio

- No perfora la tubería del refrigerante.
- Siga cuidadosamente las instrucciones de manejo.
- Se ha utilizado un refrigerante inflamable.
- El incumplimiento de estas instrucciones puede provocar la muerte, explosión o incendio.

IMPORTANTE: Retire TODOS los materiales de empaque exterior e interior, incluido el empaque de espuma entre el condensador exterior y la carcasa del refrigerador.

DESMONTAJE DE LA PUERTA (SOLO SI ES NECESARIO)

Mida el refrigerador para asegurarse que pase por la puerta. Si el refrigerador no puede pasar fácilmente por la puerta, siga las instrucciones para quitar las dos puertas del compartimiento del refrigerador y los paneles frontales de los cajones de temperatura flexible y del congelador.

ADVERTENCIA

Peligro de Choque Eléctrico

- Desconecte el suministro de energía antes de sacar las puertas.
- Vuelva a conectar el cable de tierra antes de operar.
- No seguir esta instrucción puede ocasionar la muerte o choque eléctrico.

HERRAMIENTAS NECESARIAS

- Destornillador Phillips
- Llave de cubo de 8 mm

PARA DESMONTAR LAS PUERTAS

IMPORTANTE: Mantenga las puertas del refrigerador cerradas hasta que esté listo para separarlas de la carcasa.

1. Desenchufe el refrigerador o desconecte la corriente.
2. Con un destornillador Phillips, retire los tres tornillos que sujetan la cubierta de la bisagra a la parte superior del armario.

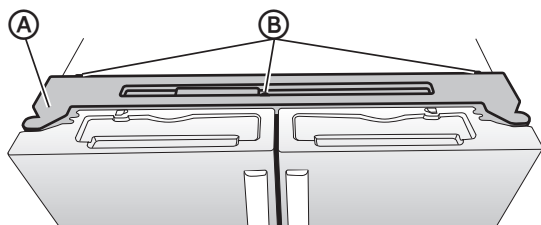

- (A) Cubierta de la bisagra
- (B) Tornillos

3. Levante lentamente la cubierta de la bisagra, manteniendo conectados el haz de cables y la línea de agua.
4. Sosteniendo la sección de la línea de agua más cercana a la puerta, apriete el cuello del conector para liberar la línea. Tire la línea de agua del conector.

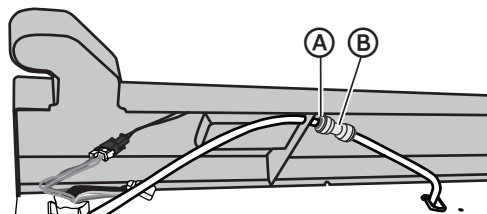

- (A) Cuello
- (B) Conector de la línea de agua

- Desconecte los cuatro haces de cables presionando el pestillo de liberación en cada conector del haz de cables y separando los extremos (solo bisagra de la puerta izquierda).

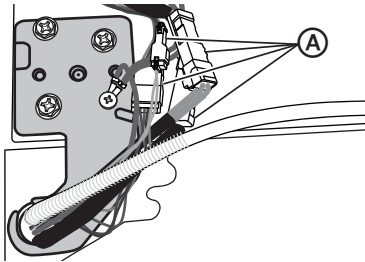

A Haces de cables

- Con una llave tubular de 8 mm, retire los tres tornillos de la bisagra.
- Con un destornillador Phillips, retire el tornillo de tierra (solo bisagra de la puerta izquierda).

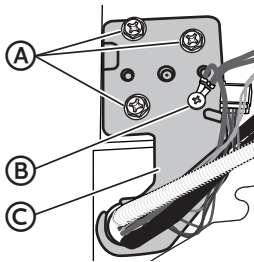

A Tornillos de la bisagra
B Tornillo de tierra
C Bisagra superior

NOTA: Proporcione soporte adicional para la puerta mientras se quita la bisagra. No dependa de los imanes de la junta de la puerta para sostener la puerta en su lugar mientras trabaja.

- Retire la bisagra superior de la puerta.
- Usando ambas manos, gire lentamente la puerta hasta abrirla en un ángulo de 90° con respecto al armario, y levante la puerta de la bisagra inferior. Coloque la puerta sobre una superficie suave para proteger el acabado.

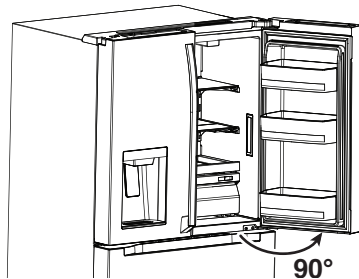

- Repita este procedimiento para extraer la puerta derecha del refrigerador.

REEMPLAZO DE PUERTAS

NOTA: El pasador de la bisagra se extiende desde el borde inferior de la puerta.

1. Inserte el pasador de la bisagra en la abertura de la bisagra inferior.
2. Inserte la bisagra superior en la parte superior de la puerta.
3. Con los tres tornillos que retiró anteriormente, fije la bisagra superior a la parte superior del armario.
4. Reemplace el tornillo de tierra (solo puerta izquierda).
5. Vuelva a conectar los cuatro haces de cables (solo puerta izquierda).
6. Vuelva a conectar la línea de agua (solo puerta izquierda).
7. Vuelva a colocar la puerta de la derecha siguiendo los pasos 1 a 3.
8. Con los tres tornillos que retiró anteriormente, fije la cubierta de la bisagra a la parte superior del armario.

EXTRACCIÓN DEL CAJÓN FLEXIBLE PERFECTCHILL

1. Extraiga el cajón exterior en toda su extensión.
2. Con ambas manos, agarre los lados izquierdo y derecho de la bandeja del cajón interior.
3. Levante el extremo frontal de la bandeja.
4. Tire de la bandeja ligeramente hacia usted para desenganchar las ranuras de los ganchos de los rieles deslizantes.

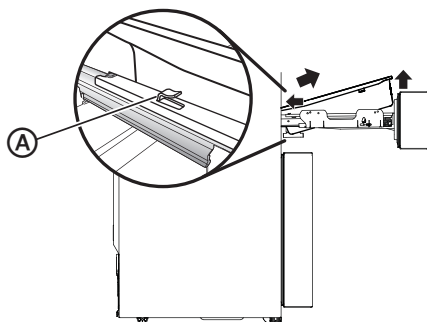

(A) Gancho de riel deslizante

5. Una vez que la bandeja esté desenganchada, empújela ligeramente hacia atrás en la abertura hasta que el borde despeje el borde exterior del cajón y luego levante la bandeja hacia arriba y hacia afuera.

6. Con un destornillador Phillips, retire el tornillo que sujeta la cubierta del cableado al interior del frente del cajón.

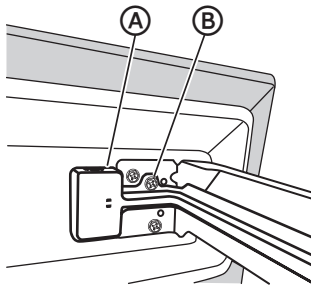

- (A) Cubierta de cableado
(B) Tornillo de la cubierta del cableado

7. Empuje hacia arriba en el borde inferior de la cubierta de cableado hasta que la ranura de la cubierta salga del broche y luego tire de la cubierta hacia afuera del frente del cajón.
8. Con un destornillador, retire la abrazadera de cableado y desenchufe el terminal de cableado.

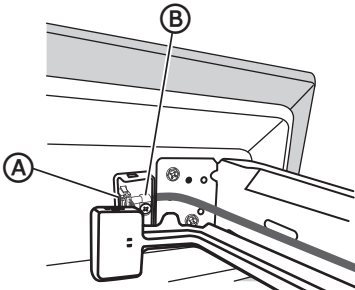

- (A) Terminal de cableado
(B) Abrazadera de cableado

9. Mientras una persona sostiene el frente del cajón, retire los tornillos que sujetan el frente a los rieles deslizantes izquierdo y derecho.

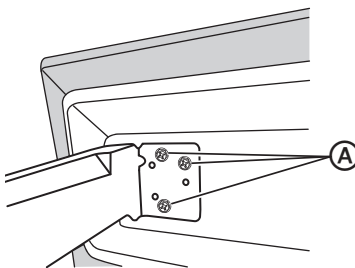

- (A) Tornillos

10. Coloque el frente del cajón sobre una superficie suave para proteger el acabado. Deslice los rieles nuevamente dentro del armario.
11. Realice los pasos anteriores en orden inverso para reemplazar el frente del cajón flexible.

EXTRACCIÓN DEL CAJÓN DEL CONGELADOR

1. Extraiga el cajón exterior en toda su extensión.
2. Levante hacia arriba el extremo frontal del compartimento de almacenamiento inferior.
3. Tire de la bandeja ligeramente hacia usted para desenganchar las ranuras de los ganchos de los rieles deslizantes.

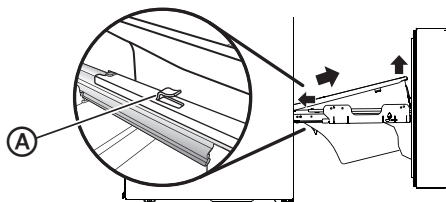

(A) Gancho de riel deslizante

4. Una vez que el compartimento esté desenganchado, empujelo ligeramente hacia atrás en la abertura hasta que el borde despeje el borde exterior del cajón y luego levante el compartimento hacia arriba y hacia afuera.
5. Mientras una persona sostiene el frente del cajón, use una llave tubular de 8 mm para retirar los diez tornillos (5 en cada soporte) que sujetan el frente del cajón a los rieles deslizantes izquierdo y derecho.

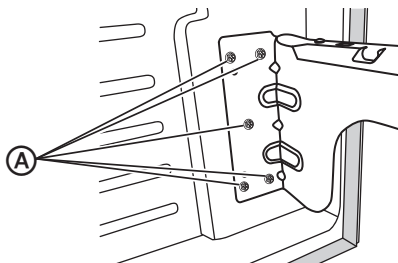

(A) Tornillos

6. Coloque el frente del cajón sobre una superficie suave para proteger el acabado. Deslice los rieles nuevamente dentro del armario.
7. Realice los pasos anteriores en orden inverso para reemplazar el frente del cajón del congelador.

CONEXIÓN AL AGUA

Se requiere un suministro de agua fría con una presión de entre 30 y 100 psi (207 y 689 kPa) para hacer funcionar el dispensador de agua y la máquina de hielo. Si tiene preguntas sobre la presión del agua, consulte con un plomero calificado y con licencia.

IMPORTANTE:

- El refrigerador debe conectarse únicamente a tomas de agua potable.
- La plomería debe instalarse de acuerdo con el Código Internacional de Plomería y todos los códigos y ordenanzas locales.

Conectar la línea de agua

Reúna las herramientas y piezas necesarias antes de comenzar la instalación.

- Destornillador de punta plana
- Broca de tala dro de $\frac{1}{4}$ "
- Llave de $\frac{1}{2}$ " o 2 llaves ajustables
- Tuerca de compresión de $\frac{1}{4}$ "
- Taladro inalámbrico
- Contera

1. Busque una tubería de agua fría vertical de $\frac{1}{2}$ " a $\frac{1}{4}$ " (12,7 mm a 31,8 mm) cerca del refrigerador.

IMPORTANTE: Asegúrese que sea una tubería de agua fría.

NOTA: Una tubería horizontal funcionará, pero se debe seguir el siguiente procedimiento: Perfore en la parte superior de la tubería, no en la parte inferior. Esto ayudará a mantener el agua alejada del taladro. Esto también evita que los sedimentos normales se acumulen en la válvula.

2. Determine la longitud de la tubería de cobre que necesita. Mida desde la conexión en la parte posterior del refrigerador hasta la tubería de agua. Añada 2,1 m (7 pies) para permitir espacio suficiente para la limpieza del área. Utilice una tubería de cobre de $\frac{1}{4}$ " (6,35 mm) de diámetro exterior. Asegúrese de que ambos extremos de la tubería de cobre estén cortados a escuadra.
3. Con un taladro inalámbrico, taladre un orificio de $\frac{1}{4}$ " en la tubería de agua fría que ha seleccionado.
4. Sujete la válvula de cierre a la tubería de agua fría con la abrazadera para tubería. Asegúrese que el extremo de la salida esté sólidamente en el orificio de $\frac{1}{4}$ " taladrado en la tubería de agua y que la arandela esté por debajo de la abrazadera para tubería.
5. Apriete la tuerca de empaque. Apriete los tornillos de la abrazadera de la tubería lenta y uniformemente para que la arandela haga un sello hermético. No apriete demasiado.

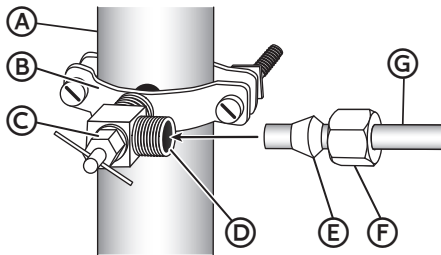

- | | |
|---------------------------------|------------------------------------|
| Ⓐ Línea de suministro del hogar | Ⓔ Férula (manguito) |
| Ⓑ Válvula tipo sileta | Ⓕ Tuerca de compresión |
| Ⓒ Tuerca de empaque | Ⓖ Línea de agua de $\frac{1}{4}$ " |
| Ⓓ Válvula de cierre | |

- Deslice el manguito de compresión y la tuerca de compresión en la tubería de cobre como se muestra. Inserte el extremo del tubo en el extremo de salida de forma recta hasta donde llegue. Atornille la tuerca de compresión en el extremo de salida con una llave ajustable. No apriete demasiado o puede aplastar la línea de agua.
- Coloque el extremo libre del tubo en un recipiente o fregadero y luego **ENCIENDA** el suministro de agua principal. Enjuague el tubo hasta que el agua salga limpia. **APAGUE** la válvula de cierre de la tubería de agua.

Para conectar la línea de agua al refrigerador

- Desenchufe el refrigerador o desconecte la corriente.
- Cierre la válvula de cierre.
- Enrosque una tuerca de compresión de cobre y una férula (manguito) en el extremo libre de la línea de agua.
- Retire la tapa de plástico del extremo de la línea de agua del refrigerador.

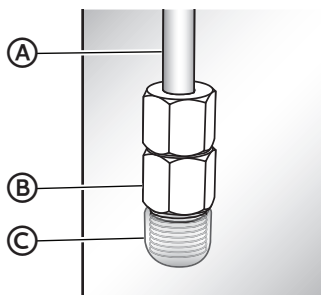

- Ⓐ Línea de agua del refrigerador
- Ⓑ Tuerca de compresión
- Ⓒ Tapa de plástico

- Inserte la línea de agua directamente en el accesorio del extremo de la línea de agua del refrigerador. Apriete la tuerca de compresión. No apriete en exceso.
- Compruebe que la conexión está fija tirando suavemente de la línea de agua.
- Encienda el suministro de agua al refrigerador y verifique que no haya fugas. Corrija cualquier fuga (si las hubiera).

Complete la instalación



ADVERTENCIA

Peligro de Choque Eléctrico

- Conecte a un contacto de pared de conexión a tierra de 3 terminales.
- No quite el terminal de conexión a tierra del cable de alimentación.
- No use un adaptador.
- No use un cable eléctrico de extensión.
- No seguir estas instrucciones puede ocasionar la muerte, incendio o choque eléctrico.

1. Conecte a un contacto de pared de conexión a tierra de 3 terminales.

NOTA: Este refrigerador comienza a funcionar tan pronto como se conecta a la fuente de alimentación.

2. Mueva el refrigerador a su ubicación definitiva, asegurándose de mantener el espacio libre recomendado.

MOVER A LA UBICACIÓN FINAL



ADVERTENCIA

Peligro de explosión o Incendio

- No perfore la tubería del refrigerante.
- Siga cuidadosamente las instrucciones de manejo.
- Se ha utilizado un refrigerante inflamable.
- El incumplimiento de estas instrucciones puede provocar la muerte, explosión o incendio.

IMPORTANTE:

- Si el refrigerador ha estado en una posición horizontal durante un período de tiempo, espere 24 horas para permitir que el refrigerante se asiente antes de enchufarlo.
- Al mover el refrigerador, NO lo incline más allá de 45° desde la posición vertical.
NOTA: Si inclina el refrigerador más de 45°, podría dañar el compresor y el sistema sellado.
- Evite ejercer presión excesiva en las puertas o la parte superior cuando mueva el refrigerador.

INSTALACIÓN DE LAS MANIJAS

1. Localice y retire los tornillos de hombro de la bolsa de piezas.
2. Con un destornillador Phillips, instale los tornillos de hombro en el frente de la puerta, como se muestra.
3. Retire la manija de la puerta del compartimiento del refrigerador.
4. Coloque los extremos de la manija sobre los tornillos de hombro.

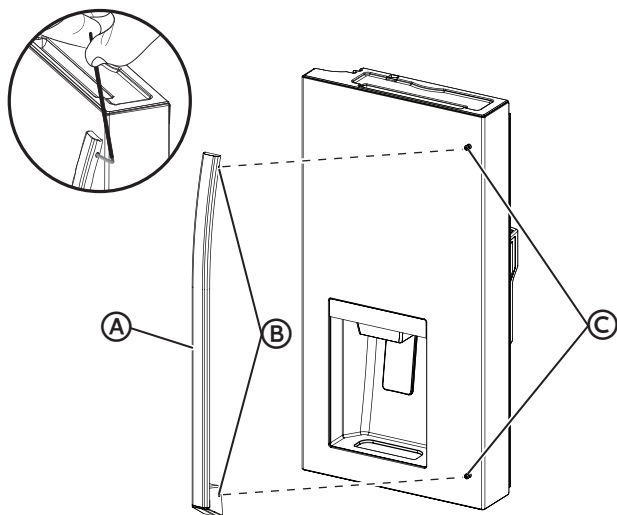

- (A) Manija
- (B) Tornillos de fijación
- (C) Tornillos de hombro

5. Con la llave hexagonal (incluida), apriete los tornillos de fijación (incrustados en cada extremo de la manija) a los tornillos de hombro. No apriete en exceso.

INSTALACIÓN DEL FILTRO DE AGUA

RETIRE EL TAPÓN DE DERIVACIÓN

1. Cierre el suministro de agua al refrigerador.
2. Apriete los lados de la tapa del filtro donde está marcado, y luego tire hacia abajo para abrir la tapa.

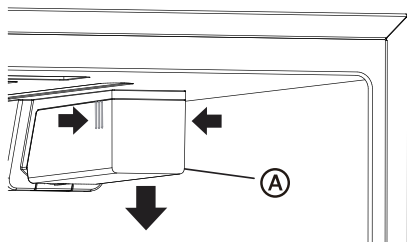

(A) Cubierta del filtro

3. Gire el tapón de derivación en sentido antihorario y luego tire hacia afuera para extraerlo.

IMPORTANTE: Conserve el tapón de derivación para su uso posterior. La heladera y el dispensador no funcionarán a menos que se haya instalado correctamente un filtro de agua o el tapón de derivación.

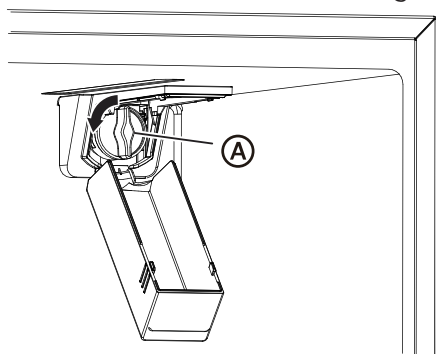

(A) Tapón de derivación

INSTALACIÓN DEL FILTRO DE AGUA

4. Saque el filtro de agua de su empaque y luego retire la tapa de plástico transparente del cabezal del filtro.
5. Alinee las lengüetas del cabezal del filtro con las muescas de la abertura y luego inserte el filtro de agua en la abertura. Presione hacia adentro, mientras gira el filtro en sentido horario para instalarlo.

NOTA: La carcasa permite que el filtro se mueva ligeramente hacia arriba y hacia abajo.

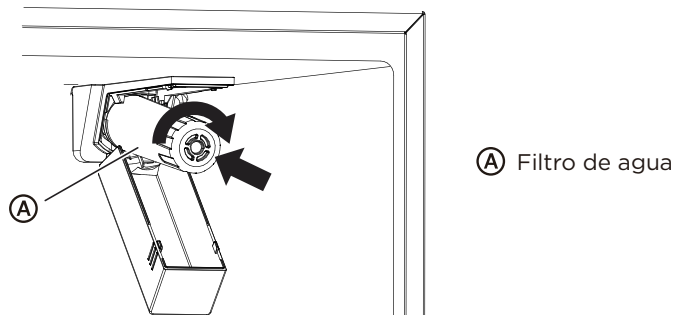

6. Abra el suministro de agua al refrigerador.
7. Cierre la tapa del filtro.

REEMPLAZO DEL FILTRO DE AGUA

El ícono del filtro de agua en el panel de control se iluminará después de más de 150 días para indicar que es hora de pedir un filtro de agua de repuesto. Después de más de 180 días, el ícono se iluminará y parpadeará para indicar que es hora de reemplazar el filtro de agua.

1. Cierre el suministro de agua al refrigerador.
2. Gire el filtro de agua en sentido antihorario y luego tire hacia afuera para extraerlo.
3. Instale un nuevo filtro de agua siguiendo los pasos 4 a 7 de la sección anterior.
4. Mantenga presionado el control del filtro de agua durante 3 segundos para borrar y restablecer el reloj de estado del filtro.

NOTA: La luz se apagará y sonarán 3 pitidos.

PURGA DEL SISTEMA DE AGUA

Después de instalar el filtro de agua de repuesto, es importante eliminar el aire de la línea de agua para que el agua no gotee fuera del dispensador de agua.

1. Cierre el suministro de agua al refrigerador.
2. Gire el filtro de agua en sentido antihorario y luego tire hacia afuera para extraerlo.

NOTA: No dispense la cantidad completa de 2,5 galones de forma continua. Presione y suelte la lengüeta del dispensador en ciclos de 30 segundos en ENCENDIDO y 60 segundos en APAGADO. En algunos hogares, es posible que se requiera una purga adicional.

3. Abra la puerta del refrigerador para asegurarse de que no haya fugas de agua provenientes del filtro de agua.

ALINEADO DE LAS PUERTAS (EN CASO DE NECESITARLO)

Si los bordes superiores de las puertas del refrigerador no están alineados, ajuste la altura de la puerta inferior.

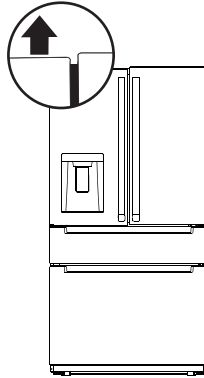

1. Levante la puerta inferior de modo que el borde superior esté alineado a la puerta superior.
2. Con un alicate, inserte un aro de fijación (incluido) en el espacio entre la arandela de la bisagra y la bisagra inferior de la puerta.

NOTA: La cantidad de aros de fijación utilizados dependerá del tamaño del espacio.

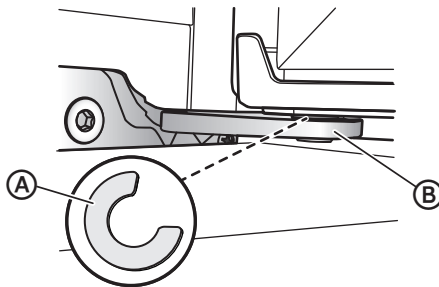

- (A) Aro de fijación
(B) Bisagra de la puerta

NIVELAR EL REFRIGERADOR

IMPORTANTE: Nivele el refrigerador para un funcionamiento correcto y para evitar problemas de enfriamiento, escarcha y humedad que pueden ocurrir cuando la puerta no cierra correctamente.

1. Mueva el refrigerador a su ubicación final. Consulte “Mover a la ubicación final”.
2. Coloque un nivel de carpintero en la parte superior del gabinete para verificar que el refrigerador esté nivelado de lado a lado y ligeramente inclinado hacia abajo, hacia atrás. Si el refrigerador no está nivelado, vaya a los pasos 3 y 4 para ajustar.

NOTA: Las puertas se cerrarán más fácilmente cuando el frente del refrigerador esté un poco más alto que la parte posterior del refrigerador.

3. Ajuste las dos patas niveladoras (una pata ubicada en cada una de las dos esquinas delanteras de la carcasa del refrigerador), hasta que el refrigerador esté nivelado.
4. Con una persona presionando contra la parte superior frontal del refrigerador para quitar peso de las patas niveladoras, la otra persona puede girar las patas niveladoras para ajustar la altura de cada lado.
5. Utilice el nivel del carpintero para comprobar el nivel y la inclinación.

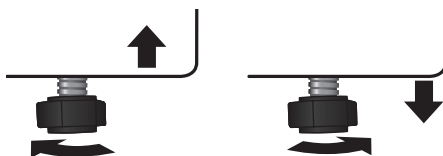

Para levantar - Gire las patas niveladoras hacia la derecha.

Para bajar - Gire las patas niveladoras hacia la izquierda.

ANTES DE USAR

PERÍODO DE ESPERA

- Antes de enchufar el refrigerador a un tomacorriente eléctrico de 3 clavijas con conexión a tierra, déjelo en posición vertical durante aproximadamente 2 horas.

NOTA: Esto reduce la posibilidad de un mal funcionamiento en el sistema de enfriamiento por un manejo inadecuado durante la transportación.

- Permita que el refrigerador se enfríe durante 2 a 3 horas antes de almacenar alimentos.

LIMPIEZA

1. Lave el interior del refrigerador con un paño suave humedecido con una solución de bicarbonato de sodio (2 cucharadas de bicarbonato de sodio mezclado con 1 litro de agua tibia).
2. Usando un paño suave, seque bien todas las superficies.

USO DEL REFRIGERADOR

GENERAL

- La vida de almacenamiento de los alimentos congelados varía y no se debe exceder el tiempo de almacenamiento recomendado.
- Coloque los alimentos congelados en el refrigerador lo más rápido posible después de la compra.
- No vuelva a congelar alimentos congelados si se han descongelado por completo.



ADVERTENCIA

Peligro de choque eléctrico

- Enchufe en un tomacorriente de 3 clavijas con conexión a tierra.
 - No quite la clavija de conexión a tierra del enchufe del cable de alimentación.
 - No use un adaptador.
 - No utilice un cable de extensión.
 - El incumplimiento de estas instrucciones puede provocar la muerte, incendio o descarga eléctrica.
1. Enchufe el refrigerador en un tomacorriente de 3 clavijas con conexión a tierra
 2. Espere 30 minutos y luego abra la puerta del refrigerador para determinar si el refrigerador está funcionando correctamente.
 3. Coloque los artículos en los compartimentos del refrigerador y del congelador.

CONSEJOS PARA AHORRAR ENERGÍA

- Deje que los alimentos calientes se enfríen a temperatura ambiente antes de colocarlos en el refrigerador. Los alimentos que se congelan muy lentamente pueden perder calidad o echarse a perder.
- La sobrecarga del refrigerador obliga al compresor a funcionar durante más tiempo.
- Envuelva los alimentos adecuadamente y seque los recipientes antes de colocarlos en el refrigerador. Esto reduce la acumulación de escarcha dentro del refrigerador.

- No cubra los estantes del refrigerador con papel de aluminio, papel encerado o papel de toalla. Los revestimientos interfieren con la circulación de aire frío, lo que hace que el refrigerador sea menos eficiente.
- Organice y etiquete los alimentos para reducir las aperturas de las puertas y las búsquedas prolongadas. Retire tantos elementos como sea necesario a la vez, y luego cierre la puerta lo antes posible.
- NO agregue una gran cantidad de alimentos no congelados al refrigerador a la vez. Esto disminuirá la eficiencia de enfriamiento del refrigerador.

CONTROLES

El panel de control está ubicado en el borde superior del cajón flexible PerfectChill.

Cuando el refrigerador se enchufa por primera vez al tomacorriente, la pantalla comenzará a iluminarse y desplazarse; después de lo cual los íconos de la pantalla se iluminarán completamente durante 3 segundos y sonará un pitido.

En condiciones normales, si no se abre ninguna puerta o no se presiona ningún control durante 30 segundos, la pantalla se apagará y se bloqueará.

Cuando la pantalla no esté iluminada, presione cualquier control para iluminarla y luego presione y mantenga presionado el botón Despertar (Wake Up) durante 3 segundos para desbloquear el panel de control.

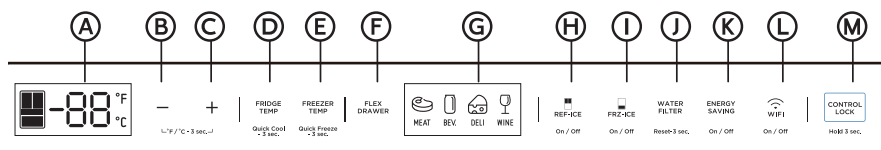

- | | |
|---|--|
| A Pantalla de temperatura del compartimento | G Menú de opciones del cajón flexible PerfectChill |
| B Disminuir la temperatura | H Encendido/apagado de la máquina de hielo del refrigerador |
| C Incrementar la temperatura | I Encendido/apagado de la máquina de hielo del congelador |
| D Seleccionar compartimento de refrigeración | J Estado/reinicio del filtro de agua |
| E Seleccionar compartimento de congelación | K Control de ahorro energético |
| F Control de cajón flexible PerfectChill | L Control WIFI |
| | M Bloqueo de control |

TEMPERATURA

Cuando el refrigerador se enchufa por primera vez a una fuente de alimentación, se mostrarán los ajustes de temperatura predeterminados.

La temperatura de cada compartimento se puede ajustar dentro de su rango especificado.

Compartimento de refrigeración

Ajuste de temperatura predeterminado: 4° C (39° F).

El rango de temperatura para el compartimento de refrigeración es de 1° C a 7° C (34° F a 44° F).

Compartimento de congelación

Configuración de temperatura predeterminada: -18° C (0° F).

El rango de temperatura para el compartimento de congelación es de -22° C a -14° C (-7° F a 7° F).

Para ajustar la temperatura de los compartimentos de refrigeración y/o congelación:





1. Seleccione el compartimento presionando el botón Fridge Temp (temperatura del refrigerador) o el botón Freezer Temp (temperatura del congelador).
2. Presione el botón + o - para subir o bajar la temperatura en incrementos de 1° hasta alcanzar la temperatura deseada.

Cajón flexible PerfectChill

Seleccione la temperatura interna del cajón de un menú de 4 opciones de temperatura preestablecidas.

1. Presione el botón Cajón flexible (Flex Drawer) repetidamente para alternar entre las opciones hasta que se ilumine el ícono deseado.

NOTA: Seleccione la temperatura adecuada según los artículos que se almacenen en el cajón.

-  MEAT Ajuste de temperatura de -1° C (30° F): para almacenamiento de carne fresca
-  BEV Ajuste de temperatura a 1° C (34° F): para almacenamiento de bebidas
-  DELI Ajuste de temperatura 3° C (37° F) (PREDETERMINADO): para almacenamiento de productos de charcutería
-  WINE Ajuste de temperatura 5° C (41° F): para almacenamiento de vino

PANTALLA DE LA UNIDAD DE TEMPERATURA

Las temperaturas del compartimento se pueden ver en grados Celsius (° C) o Fahrenheit (° F).

Mantenga presionados los controles + y - al mismo tiempo durante 3 segundos para cambiar la pantalla de la unidad de grados Celsius (° C) a Fahrenheit (° F) o viceversa.

CONTROLES DE BLOQUEO/DESBLOQUEO

Para desbloquear los controles:

Mantenga pulsado el botón Despertar  durante 3 segundos. Sonará un pitido y la pantalla se iluminará.

Para bloquear los controles:

Mantenga pulsado el botón Despertar  durante 3 segundos. Sonará un pitido y la pantalla se apagará.

NOTA: Después de 30 segundos, si no se presiona ningún control, los controles se bloquearán automáticamente.

MODO DE ENFRIAMIENTO RÁPIDO (QUICK COOL)

Mantenga presionado el botón Fridge Temp (Temperatura de refrigeración) durante 3 segundos para ingresar al modo de Enfriamiento rápido.

El ícono del compartimento de refrigeración se iluminará en azul  y la temperatura en el compartimento bajará a 1° C (34° F).

Mantenga presionado el botón Temperatura de refrigeración nuevamente durante 3 segundos para salir del modo de Enfriamiento rápido. La luz se apagará y la temperatura del compartimento de refrigeración volverá a la temperatura establecida previamente.

MODO DE CONGELACIÓN RÁPIDA (QUICK FREEZE)

Mantenga presionado el botón Temperatura de congelación durante 3 segundos para ingresar al modo de Congelación rápida.

El ícono del compartimento de congelación se iluminará en azul  y la temperatura en el compartimento bajará a -22° C (-7° F).

Mantenga presionado el botón Temperatura de congelación nuevamente durante 3 segundos para salir del modo de Congelación rápida. La luz se apagará y la temperatura del compartimento de congelación volverá a la temperatura establecida previamente.

MODO DE AHORRO ENERGÉTICO (ENERGY SEVING)

Presione el botón Ahorro energético para entrar y salir del modo de Ahorro energético. Ahorro energético se iluminará para indicar que el modo está activado y se apagará cuando no esté activado.

Cuando se activa el modo de Ahorro energético, la temperatura del compartimento de refrigeración es de 7° C (44° F) y la temperatura del compartimento de congelación es de -14° C (7° F).

Cuando se apaga el modo de ahorro energético, las temperaturas del compartimento de refrigeración y de congelación volverán a las temperaturas previamente establecidas.

NOTA: Si se estableció una temperatura en el modo Congelación rápida o Enfriamiento rápido, se cancelará automáticamente.

MÁQUINA DE HIELO

Máquina de hielo para refrigerador

Presione el botón REF-ICE  para ENCENDER/APAGAR la máquina de hielo del compartimiento de refrigeración. Cuando la máquina de hielo del refrigerador esté encendida, el control se iluminará.

Máquina de hielo para congelador

Presione el botón FRZ-ICE  para ENCENDER/PAGAR la máquina de hielo del compartimiento de congelación. Cuando la máquina de hielo del congelador esté encendida, el control se iluminará.

Depósito de hielo del refrigerador

El depósito de hielo del compartimiento de refrigeración es extraíble para limpiarlo o vaciarlo cuando se necesita una gran cantidad de cubitos de hielo.

Después de vaciarlo y/o limpiarlo, coloque nuevamente el depósito de hielo inmediatamente. La máquina de hielo seguirá produciendo hielo y los cubos caerán en el depósito de fabricación de hielo si el depósito de hielo no está instalado correctamente.

Para extraer el depósito de hielo:

1. Abra la puerta izquierda del refrigerador tanto como sea posible.
2. Agarre el asa del depósito de hielo y extraiga el depósito del compartimento.

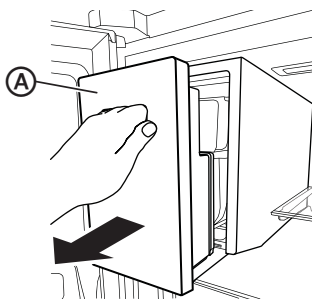

A Depósito de hielo

Para volver a colocar el depósito de hielo:

1. Retire los cubitos de hielo que puedan haber caído en el compartimento de hielo.
2. Deslice el depósito de hielo en el compartimento.

Modos de control del dispensador

El control del dispensador incorpora iconos LED retroiluminados para determinar el modo de funcionamiento del dispensador. Existen dos modos de visualización entre los que puede elegir, modo de espera y modo activo. Puede cambiar los modos siguiendo las instrucciones a continuación. Como valor predeterminado de fábrica, el control de dispensación está en modo de Espera (Standby Mode).

En el modo de Espera, los iconos del dispensador están ocultos hasta que se activan. Los iconos se pueden activar deslizando el dedo sobre la superficie de control. Los iconos del dispensador se apagarán automáticamente después de 120 segundos. El modo de Espera muestra un aspecto minimalista preferido por algunos usuarios.

En el modo Activo (Active Mode), los iconos del dispensador (cubos, agua, triturado) (Cubed, Water, Crushed) siempre están encendidos. El control utiliza un icono LED más brillante para indicar qué modo de dispensación está seleccionado.

Cambio entre el modo Activo y el modo de Espera: mantenga pulsados los iconos AGUA y TRITURADO durante 3 segundos. El control del dispensador parpadeará durante 2 segundos, confirmando que se cambió el modo.

El dispensador de agua y hielo, ubicado en la parte delantera de la puerta del compartimiento del refrigeración, dispensa agua fría, hielo en cubos o hielo picado.



La función de dispensación funcionará solo cuando la puerta del refrigerador esté completamente cerrada.

Cuando el refrigerador se enchufa por primera vez a un tomacorriente, la pantalla de control del dispensador se iluminará durante 3 segundos. El suministro de agua es la opción de suministro predeterminada.

Cuando el refrigerador se conecta por primera vez al agua, es posible que el agua no se dispense si hay aire en la línea de agua.

1. Presione la lengüeta del dispensador durante al menos 5 minutos para eliminar el aire atrapado de la línea de agua y para llenar el sistema de agua. Consulte la "Purga del sistema de agua".

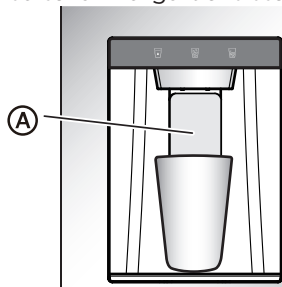

A Lengüeta del dispensador

2. Deseche los primeros seis vasos llenos de agua para eliminar las impurezas en la línea de agua.

Luz del dispensador

La luz del dispensador se enciende al dispensar agua y hielo. La luz LED se apagará después de 3 segundos.

Para usar como luz nocturna o extender el tiempo que la luz del dispensador está encendida, presione y mantenga presionados los iconos Agua y Cubos juntos durante 3 segundos. La luz del dispensador se apagará automáticamente después de 12 horas. Para apagarla, mantenga presionados los mismos botones nuevamente durante 3 segundos.

Dispensación de agua

1. Presione el botón Agua (Water) . El indicador de Agua se iluminará.
2. Usando su dedo o un recipiente, presione la lengüeta para dispensar agua.
3. Suelte la lengüeta dispensadora para detener el flujo de agua.

Dispensación de cubitos de hielo

1. Presione el botón Cubos (Cubed) . El indicador Cubos se iluminará.
2. Usando su dedo o un recipiente, presione la lengüeta para dispensar los cubitos.
3. Suelte la lengüeta dispensadora para dejar de dispensar hielo.

Dispensación de hielo triturado

1. Presione el botón Triturado (Crushed) . El indicador Triturado se iluminará.
2. Usando su dedo o un recipiente, presione la lengüeta para dispensar el hielo triturado.
3. Suelte la lengüeta dispensadora para dejar de dispensar hielo.

BANDEJA ANTIGOTEO

La bandeja de antigoteo es extraíble para facilitar su limpieza.

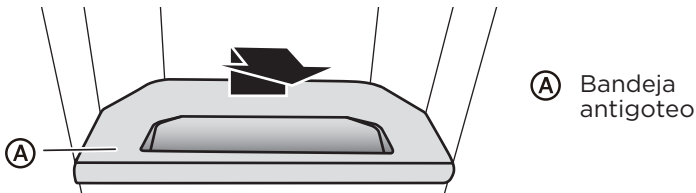

WIFI

La aplicación “msmartlife” le permite comunicarse con el refrigerador mediante un teléfono inteligente a través de la conexión WiFi de su hogar.

ANTES DE USAR LA APLICACIÓN MSMARTLIFE

1. Use un teléfono inteligente para verificar la potencia de la red WiFi cerca del refrigerador.

NOTA: Si la distancia entre el refrigerador y el enrutador inalámbrico es demasiado grande, la señal será débil. Puede llevar mucho tiempo registrar el refrigerador o puede que no se agregue a la aplicación.

2. Conecte su teléfono inteligente a la red WiFi.

INSTALAR LA APLICACIÓN MSMARTLIFE

1. Escanee el código QR a continuación o busque “msmartlife” en la tienda de aplicaciones para descargar e instalar la aplicación en su teléfono inteligente.

NOTA: Actualmente, el canal de descargas solo admite Google Play y App Store.



2. Haga clic en el botón + en la interfaz principal de la aplicación y siga las instrucciones en pantalla para completar el registro de la cuenta e iniciar sesión.

CONECTE EL TELÉFONO INTELIGENTE AL WIFI DEL REFRIGERADOR

1. Seleccione “Añadir dispositivo” (Add device).



2. Siga las instrucciones en la pantalla de la aplicación para conectar el refrigerador a la red WiFi.



3. Siga las instrucciones en pantalla para agregar el refrigerador seleccionando primero la categoría del aparato y luego el número de modelo del refrigerador.



- Mantenga presionado el botón Despertar (Wake Up) durante 3 segundos para desbloquear el panel de control.
- Mantenga presionado el botón WiFi durante 4 segundos para ingresar al modo de red WiFi. "AP" aparecerá en la pantalla.



- Mantenga presionado el botón Despertar durante 3 segundos para completar la configuración.

NOTAS:

- Si la red falla, consulte las indicaciones de la aplicación. Si aún no se conecta, desenchufe el refrigerador, espere un minuto o más, vuelva a conectar el refrigerador a la toma de corriente y vuelva a intentarlo.
 - Cuando se complete el emparejamiento, se iluminará el ícono de WiFi  en el panel de control.
- Para desactivar la función WiFi, mantenga presionado el control WiFi durante 4 segundos. El ícono de WiFi se apagará.

NOTAS

- Al conectar el dispositivo a la red, asegúrese de que el teléfono móvil esté lo más cerca posible del producto.
- Utilice una combinación de letras en inglés solo para el nombre de WiFi del enrutador.
- Para evitar el impacto de la inestabilidad de la señal en la red, el número de dispositivos conectados bajo el mismo enrutador no debe ser superior a diez.
- Si el enrutador o el nombre o las contraseñas de WiFi cambian, elimine el dispositivo registrado, repita el proceso de descarga e instalación y vuelva a conectarse.
- A medida que se actualiza la tecnología del producto, el contenido de "msmartlife" puede cambiar. Para obtener la información más actualizada, consulte la guía de presentación de "msmartlife".

DECLARACIÓN DE CUMPLIMIENTO DE LA FCC/IC:

Este equipo ha sido sometido a pruebas y se ha comprobado que cumple los límites para dispositivos digitales de Clase B, en conformidad con el artículo 15 de las normas FCC. Estos límites se han establecido con el fin de ofrecer una protección razonable frente a interferencias perjudiciales en una instalación residencial. Este equipo genera, utiliza y puede emitir energía de radio frecuencia y, si no es instalado y utilizado conforme a las instrucciones, puede provocar interferencias perjudiciales a las comunicaciones por radio. Sin embargo, no se puede garantizar que dichas interferencias no ocurran en una instalación determinada. Si este equipo causa interferencias perjudiciales para la recepción de ondas de radio o televisión, lo cual puede determinarse apagando y encendiendo el equipo, se recomienda al usuario intentar corregir dichas interferencias poniendo en práctica una o más de las siguientes medidas:

- Cambie la orientación o ubicación de la antena receptora.
- Aumente la distancia entre el dispositivo y el receptor.
- Conecte el dispositivo a una toma de corriente de un circuito distinto al que esté conectado el receptor.
- Solicite asistencia al distribuidor o a un técnico especializado en radio o televisión.

Este dispositivo cumple con el apartado 15 de las normas de la FCC. El funcionamiento de este dispositivo está sujeto a las dos condiciones siguientes:

1. El equipo no puede causar interferencias perjudiciales.
2. Este dispositivo debe aceptar cualquier interferencia que reciba, incluida aquella que pueda causar un funcionamiento no deseado del dispositivo.

Cualquier cambio o modificación a esta unidad no aprobado expresamente por el fabricante, podría anular la autoridad del usuario para operar el equipo.

DECLARACIÓN DEL MINISTERIO DE INDUSTRIA DE CANADÁ

Este dispositivo contiene transmisores/receptores exentos de licencia que cumplen con las RSS exentas de licencia de Innovación, Ciencia y Desarrollo Económico de Canadá (RSS). El funcionamiento de este dispositivo está sujeto a las dos condiciones siguientes:

1. Este dispositivo no puede causar interferencias.
2. Este dispositivo debe aceptar cualquier interferencia que reciba, incluida aquella que pueda causar un funcionamiento no deseado del dispositivo.

CARACTERÍSTICAS DEL REFRIGERADOR

Para un almacenamiento flexible y permitir la facilidad de limpieza, muchas de las piezas del refrigerador son ajustables o extraíbles.

ESTANTES EXTRAÍBLES

Los estantes del refrigerador son extraíbles y ajustables.

Cómo retirarlas:

1. Retire todos los artículos del estante.
2. Incline el frente del estante hacia arriba.

3. Levante la parte posterior del estante y extraiga el soporte del estante del soporte.

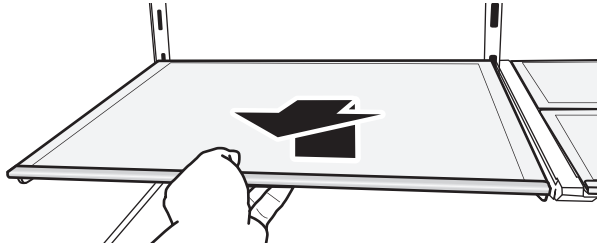

Cómo sustituirlas:

1. Inserte los extremos superiores de los soportes del estante en la ranura de soporte deseada.
2. Incline el frente del estante hacia abajo.
3. Inserte los extremos inferiores de los soportes del estante en las ranuras de soporte correspondientes.

ALMACENAMIENTO PARA ALIMENTOS DE CHARCUTERÍA

El almacenamiento para alimentos de charcutería optimiza el almacenamiento al permitirle utilizar el área abierta debajo del estante. El almacenamiento tiene una carga máxima de 6 lb (3 kg).

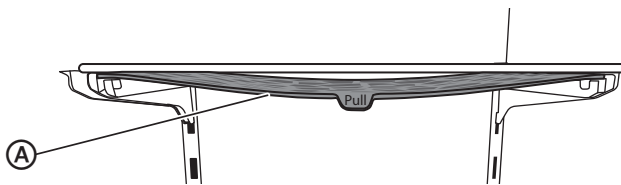

A Almacenamiento para alimentos de charcutería

ESTANTE RETRÁCTIL

La sección frontal del estante puede deslizarse debajo de la sección posterior del estante para introducir artículos más altos en el estante de abajo.

1. Tire hacia arriba del borde exterior del estante y luego baje el borde trasero hacia abajo y empújelo hacia adentro.

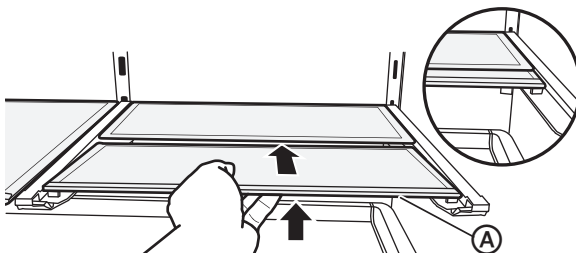

A Estante retráctil

ESTANTE DESLIZABLE

1. Abra ambas puertas del refrigerador tanto como sea posible.
2. Agarre el estante deslizante y tire del estante hacia afuera.

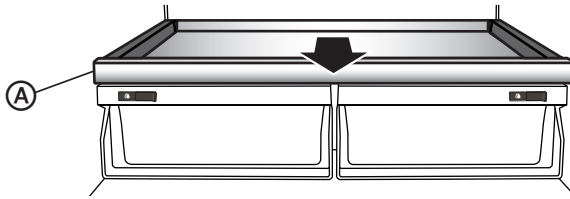

(A) Estante deslizante

CAJÓN PARA VERDURAS

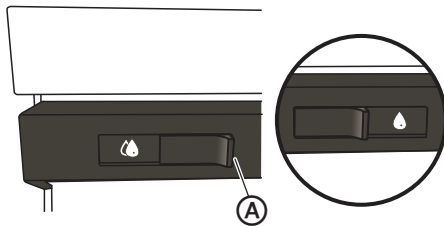

(A) Control de la humedad

Deslice el control para ajustar el nivel de humedad entre BAJO (abierto) y ALTO (cerrado) en el cajón para verduras.

BAJA Humedad: mejor almacenamiento para frutas y verduras con piel.

ALTA Humedad: mejor almacenamiento para vegetales de hojas frescas.

RECIPIENTES EXTRAÍBLES DE LA PUERTA

Los recipientes de la puerta son extraíbles para facilitar la limpieza.

Cómo retirarlos:

1. Retire todos los artículos del recipiente de la puerta.
2. Sujete los lados del recipiente, levántelo y tire de él hacia afuera.

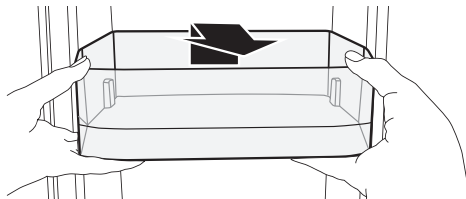

Cómo sustituirlos:

1. Inserte el recipiente en el revestimiento de la puerta por encima del soporte y luego presione hacia abajo para encajarlo.

RECIPIENTE ABATIBLE DE LA PUERTA

Cómo retirarlo:

1. Incline el recipiente completamente hacia afuera y levántelo.

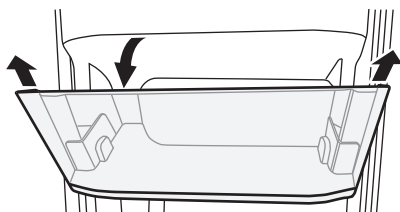

Cómo sustituirlo:

1. Inserte el recipiente en su espacio y luego presione hacia abajo para engancharlo.

CAJÓN FLEXIBLE PERFECTCHILL

Para facilitar la limpieza, la bandeja del cajón interior es extraíble.

1. Extraiga el cajón exterior en toda su extensión.
2. Con ambas manos, agarre los lados izquierdo y derecho de la bandeja del cajón interior.
3. Levante el extremo frontal de la bandeja.
4. Tire de la bandeja ligeramente hacia usted para desenganchar las ranuras de los ganchos de los rieles deslizantes.

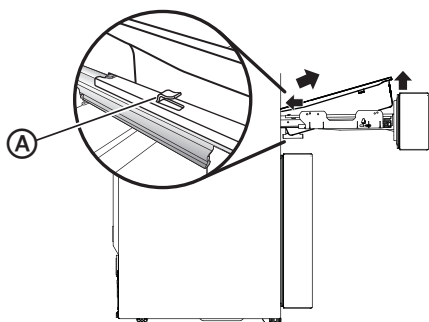

A Gancho de riel deslizante

5. Una vez que la bandeja esté desenganchada, empújela ligeramente hacia atrás en la abertura hasta que el borde despeje el borde exterior del cajón y luego levante la bandeja hacia arriba y hacia afuera.

CARACTERÍSTICAS DEL CONGELADOR

Para un almacenamiento flexible y facilitar la limpieza, los compartimentos interiores son extraíbles.

CAJÓN SUPERIOR INTERIOR

1. Extraiga el cajón exterior del congelador en toda su extensión.
2. Extraiga el cajón superior en toda su extensión.
3. Levante hacia arriba el extremo delantero del cajón.
4. Tire del cajón ligeramente hacia usted para desenganchar las ranuras de los ganchos de los rieles deslizantes.

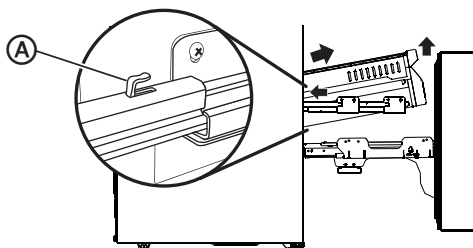

A Gancho de riel deslizante

5. Una vez que el cajón esté desenganchado, empujelo ligeramente hacia atrás en la abertura hasta que el borde despeje el borde exterior del cajón y luego levante el cajón hacia arriba y hacia afuera.

COMPARTIMENTO INFERIOR INTERIOR

1. Extraiga el cajón exterior en toda su extensión.
2. Levante hacia arriba el extremo frontal del compartimento de almacenamiento inferior.
3. Tire de la bandeja ligeramente hacia usted para desenganchar las ranuras de los ganchos de los rieles deslizantes.

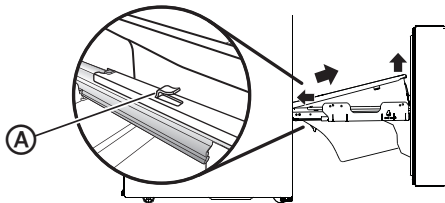

A Gancho de riel deslizante

4. Una vez que el compartimento esté desenganchado, empujelo ligeramente hacia atrás en la abertura hasta que el borde despeje el borde exterior del cajón y luego levante el compartimento hacia arriba y hacia afuera.

CUIDADO DEL CONGELADOR

El congelador está diseñado para usarlo durante todo el año y requiere una limpieza y un mantenimiento mínimos. Para mantener el congelador funcionando de manera eficiente y sin olores, le recomendamos que lo limpie regularmente.

LIMPIEZA

ADVERTENCIA

Peligro de choque eléctrico

- Desenchufe el aparato o desconecte la corriente antes de limpiarlo.
- El incumplimiento de estas instrucciones puede provocar la muerte, descargas eléctricas o lesiones personales.

ADVERTENCIA

Peligro de explosión

- Use un limpiador no inflamable.
- El incumplimiento de estas instrucciones puede provocar la muerte, explosión o incendio.

IMPORTANTE: Para evitar dañar el acabado, NO use gasolina, bencina, diluyentes u otros solventes, y NO use limpiadores abrasivos.

1. Desconecte el congelador del tomacorriente.
2. Retire toda la comida.
3. Quite y lave los estantes con una solución de detergente suave.
4. Lave el interior del congelador con un paño suave humedecido con una solución de bicarbonato de sodio (2 cucharadas de bicarbonato de sodio mezclado con 1 litro de agua tibia).
5. Limpie la junta alrededor de la puerta. Limpie suavemente la junta con un paño suave humedecido con una solución de detergente suave.

NOTA: Las juntas deben mantenerse limpias y flexibles para asegurar un sellado adecuado.

6. Usando un paño suave, seque bien todas las superficies.
7. Enchufe o vuelva a conectar la corriente.

MUDANZA

IMPORTANTE: Al mover el refrigerador, NO lo incline más allá de 45° desde la posición vertical.

1. Desconecte el refrigerador del tomacorriente.
2. Retire toda la comida.
3. Asegure con cinta adhesiva todos los artículos sueltos dentro del refrigerador.
4. Asegure con cinta adhesiva la puerta cerrada.

ALMACENAMIENTO

IMPORTANTE: No almacene el refrigerador en un lugar al que puedan acceder los niños.

1. Desconecte el refrigerador del tomacorriente.
2. Retire toda la comida.
3. Limpie el refrigerador.
4. Deje la puerta ligeramente abierta para evitar la posible formación de condensación, moho u olor.

REEMPLAZO DE LUCES

Cualquier sustitución o mantenimiento de las luces LED debe ser realizado por el fabricante, su agente de servicios o una persona con cualificación similar.

SOLUCIÓN DE PROBLEMAS

IMPORTANTE: NO intente reparar el refrigerador usted mismo. Hacerlo invalida la garantía.

GENERAL

PROBLEMA	CAUSA POSIBLE	SOLUCIÓN
El refrigerador no funciona	El refrigerador está desenchufado.	Asegúrese que el cable de alimentación del refrigerador esté completamente enchufado en el tomacorriente.
	El fusible en el circuito está fundido o el disyuntor se ha disparado.	Verifique la caja de fusibles / disyuntores de la casa y reemplace el fusible o reinicie el disyuntor.
	Fallo en el suministro eléctrico.	Si se produce un fallo en el suministro eléctrico, el refrigerador se apaga. Espere hasta que se restablezca la corriente.
	El control de temperatura no está ajustado a la temperatura correcta.	Ajuste la temperatura a un valor más bajo.
	El espacio libre entre el refrigerador y los gabinetes o la pared circundantes es insuficiente.	Asegúrese de que haya suficiente espacio libre alrededor del refrigerador y retire todos los elementos de la parte superior del refrigerador para maximizar la circulación de aire. Consulte "Requisitos de ubicación".
La puerta del refrigerador no cierra completamente	Los paquetes de alimentos están interfiriendo con la puerta.	Mueva o retire algunos alimentos.
	Las juntas de la puerta están sucias.	Limpie las juntas de la puerta.
	El refrigerador puede estar desnivelado.	Nivele el refrigerador.

PROBLEMA	CAUSA POSIBLE	SOLUCIÓN
Las luces LED no se encienden	El refrigerador está desenchufado.	Enchufe en un tomacorriente de 3 clavijas con conexión a tierra.
	La luz LED está fundida.	Comuníquese con un técnico calificado para reemplazar el LED quemado.
La comida en el refrigerador no está fría	La puerta se ha abierto con demasiada frecuencia o no se ha cerrado correctamente.	Asegúrese que la puerta esté cerrada correctamente.
	Una gran cantidad de comida fue añadida recientemente.	Deje que se enfríe la comida que acaba de agregar y luego verifique nuevamente.
	La puerta no está completamente cerrada.	Revise la junta de la puerta y la distribución de los alimentos, y asegúrese que la puerta se cierra completamente.
	El refrigerador ha sido desconectado por un período de tiempo.	Espere 4 horas para que el refrigerador se enfríe completamente antes de agregar alimentos.
Los elementos del compartimento frigorífico se están congelando	El control de temperatura está en un ajuste demasiado caliente.	Fije el control de temperatura a un ajuste más frío.
	Las salidas de aire están bloqueadas.	Coloque los artículos grandes a los lados del estante superior para que no bloqueen la circulación de aire desde el respiradero del centro.
El refrigerador hace ruidos o vibraciones inusuales	El refrigerador puede estar desnivelado.	Ajuste las patas niveladoras ubicadas en las esquinas delanteras del refrigerador hasta que el refrigerador esté nivelado.
	La carcasa del refrigerador está tocando una pared.	Aleje el refrigerador de la pared.
	Las piezas metálicas son sometidas a expansión y contracción.	Esto es normal.
	El refrigerante está circulando por todo el sistema.	Esto es normal.

PROBLEMA	CAUSA POSIBLE	SOLUCIÓN
Se acumula humedad en el interior del refrigerador	La puerta se ha abierto con demasiada frecuencia o no se ha cerrado correctamente.	Asegúrese que la puerta esté cerrada correctamente.
	El refrigerador se encuentra en un área húmeda.	Mueva el refrigerador a un lugar más seco.
	El clima es cálido y húmedo.	Esto es normal.
El compresor se enciende y apaga con frecuencia	La temperatura ambiente es más alta de lo normal.	Esto es normal.
	Una gran cantidad de comida fue añadida recientemente.	Deje que se enfríe la comida que acaba de agregar y luego verifique nuevamente.
	La puerta no está completamente cerrada o se abrió con demasiada frecuencia.	Revise la junta de la puerta y la distribución de los alimentos para asegurarse que la puerta se cierra completamente.
	El refrigerador ha sido desconectado por un período de tiempo.	Espere 4 horas para que el refrigerador se enfríe completamente antes de agregar alimentos.
	El control de temperatura no estaba configurado correctamente.	Fije el control de temperatura en la configuración correcta.
El refrigerador tiene un olor	El refrigerador necesita limpieza.	Limpie el refrigerador. Consulte "Limpieza".
	Los alimentos mal envueltos están desprendiendo un olor.	Envuelva bien los alimentos o séllelos antes de guardarlos en el refrigerador.

HIELO Y AGUA

PROBLEMA	CAUSA POSIBLE	SOLUCIÓN
La máquina de hielo no produce hielo o no produce suficiente hielo	El refrigerador no está conectado a un suministro de agua o la válvula de cierre del suministro de agua no está abierta.	Conecte el refrigerador al suministro de agua y abra la válvula de cierre del agua por completo.
	La/s máquina de hielo/s está/n apagada/s.	Encienda la/s máquina de hielo/s. Consulte la sección "Controles".
	El refrigerador acaba de ser instalado.	Espere 12 horas después de la instalación de la máquina de hielo para que comience la producción de hielo.
	El depósito de hielo no está en su lugar.	Asegúrese de que el depósito de almacenamiento de hielo esté instalado correctamente.
	Una gran cantidad de hielo fue removida recientemente.	Permit que transcurra suficiente tiempo para que la máquina de hielo produzca más hielo.
	Un cubo de hielo está atascado en el brazo eyector de la máquina de hielo.	Retire el hielo del brazo expulsor con un utensilio de plástico.
Los cubitos de hielo son huecos o pequeños NOTA: Esta es una indicación de baja presión de agua.	La válvula de cierre de agua no está completamente abierta.	Abra completamente la válvula de cierre del agua.
	Hay un pliegue en la línea de la fuente de agua.	Un pliegue en la línea de agua puede reducir el flujo de agua. Enderece la línea de la fuente de agua.
	Hay un filtro de agua instalado en el refrigerador.	Retire el filtro de agua y haga funcionar la máquina de hielo. Si mejora el volumen de hielo, es posible que el filtro esté obstruido o instalado incorrectamente. Reemplace el filtro o vuelva a instalarlo correctamente.

PROBLEMA	CAUSA POSIBLE	SOLUCIÓN
El dispensador de agua y hielo no funciona correctamente	El refrigerador no está conectado a un suministro de agua o la válvula de cierre del suministro de agua no está abierta.	Conecte el refrigerador al suministro de agua y abra completamente la válvula de cierre del agua.
	Hay un pliegue en la línea de la fuente de agua.	Un pliegue en la línea de agua puede reducir el flujo de agua. Enderece la línea de la fuente de agua.
	La presión de agua de la casa es inadecuada.	La presión del agua en la casa determina el flujo del dispensador. Consulte la sección “Requisitos del suministro de agua”.
	Una de las puertas del refrigerador no está completamente cerrada.	Asegúrese de que ambas puertas del compartimento de refrigeración estén completamente cerradas.
	El filtro de agua o el tapón de derivación no están instalados correctamente.	No se puede dispensar agua sin un filtro de agua o el tapón de derivación correctamente instalado. Consulte la sección “Filtro de agua”.
	El hielo está bloqueando el conducto de entrega de hielo.	Retire el depósito de hielo del compartimento superior de hielo. Revise el conducto de entrega y retire el hielo atascado con un utensilio de plástico, si es necesario. Limpie el conducto de entrega de hielo y el depósito de hielo con un paño húmedo tibio y luego seque ambos completamente.
	El depósito de hielo no está colocado correctamente en el compartimento de la máquina de hielo.	Para evitar atascos de hielo y mantener un suministro fresco de hielo, vacíe el depósito de hielo y limpie tanto el depósito como el conducto de entrega con regularidad. Verifique la posición del depósito de hielo.

PROBLEMA	CAUSA POSIBLE	SOLUCIÓN
<p>Hay fugas o goteos de agua fuera del sistema dispensador</p> <p>NOTA: Es normal observar gotas de agua después de la dispensación.</p>	<p>El vaso no se mantuvo debajo del dispensador el tiempo suficiente.</p> <p>El filtro de agua se instaló o reemplazó recientemente.</p>	<p>Sostenga el vaso debajo del dispensador de 2 a 3 segundos después de soltar la lengüeta del dispensador.</p> <p>Lavar el sistema de agua elimina el aire de las líneas, lo que hace que gotee el dispensador de agua. Enjuagar el sistema de agua. Consulte la “Purga del sistema de agua”.</p>
<p>El agua del dispensador sabe mal</p>	<p>No se ha dispensado agua recientemente (aprox. 4 días).</p> <p>Es necesario sustituir el filtro.</p>	<p>Dispense y deseche al menos 1 galón de agua.</p> <p>Reemplace el filtro de agua cuando se indique.</p>
<p>El agua del dispensador está tibia</p>	<p>El refrigerador acaba de ser instalado.</p> <p>El refrigerador no está conectado a una tubería de agua fría.</p> <p>Recientemente se dispensó una gran cantidad de agua.</p> <p>No se ha dispensado agua recientemente.</p>	<p>Deje transcurrir 24 horas después de la instalación para que el suministro de agua se enfríe por completo.</p> <p>Asegúrese de que el refrigerador esté conectado a una tubería de agua fría.</p> <p>Espere 3 horas para que el suministro de agua se enfríe por completo.</p> <p>Es posible que el primer vaso de agua no salga frío. Deseche el primer vaso de agua dispensado.</p>
<p>Sale agua por la parte trasera del refrigerador</p>	<p>Las conexiones de la línea de agua no estaban completamente apretadas.</p>	<p>Consulte la sección “Conexión al agua”.</p>
<p>Sale agua de la cubeta debajo del cajón del congelador</p>	<p>El refrigerador se descongela automáticamente con más frecuencia.</p> <p>Las puertas o cajones no están completamente cerrados permitiendo la entrada de aire caliente.</p>	<p>Vacíe la bandeja antigoteo. Asegúrese de que el refrigerador no esté abarrotado y que los alimentos almacenados con un alto contenido líquido, como las sopas, estén bien sellados.</p> <p>Asegúrese de que todas las puertas y cajones estén completamente cerrados.</p>

CÓDIGOS DE ERROR

Los códigos de error aparecen en el área de visualización de la temperatura del panel de control.

Código de error	Descripción del error
EH	Fallo del sensor de humedad
F5	La máquina de hielo del refrigerador no enciende
F4	Fallo del sensor de la máquina de hielo del refrigerador
CC	Fallo del sensor de descongelación en el compartimento de la máquina de hielo
C9	Fallo del sensor del compartimento de la máquina de hielo
CA	Fallo de comunicación entre la placa principal y la placa de la máquina de hielo
F6	Fallo de inicialización de la máquina de hielo del refrigerador
E0	Fallo de inicialización de la máquina de hielo del congelador
E1	Fallo del sensor de temperatura del compartimento de refrigeración
E2	Fallo del sensor de temperatura del compartimento de congelación
E3	Fallo del sensor del cajón flexible PerfectChill
E4	Fallo del sensor de escarcha del compartimento de refrigeración
E5	Fallo del sensor de escarcha del compartimento de congelación
E6	Fallo de comunicación entre la placa principal y la placa de visualización
E7	Fallo del sensor de temperatura ambiental
EE	Fallo del sensor de la máquina de hielo del congelador
EP	La máquina de hielo del congelador no enciende

HOJA DE DATOS DE RENDIMIENTO

SISTEMA INTERNO DE FILTRACIÓN DE AGUA

MODELO MF-2008-R2 CAPACIDAD 200 GALONES (757 LITROS)



Sistema probado y certificado por NSF International según las normas NSF/ANSI 42 y 53 para la reducción de los contaminantes especificados en la Hoja de Datos del Rendimiento.

Este sistema ha sido probado de acuerdo con las Normas NSF/ANSI 42 y 53 para la reducción de las sustancias enumeradas a continuación. La concentración de las sustancias indicadas en agua entrando al sistema fue reducida a una concentración menor o igual al límite permitido para agua saliendo del sistema, como se especifica en las Normas NSF/ANSI 42 y 53.

Reducción de sustancias	Concentración del peligro de penetración o intrusión (mg/L)	Concentración máxima permisible del producto en el agua (mg/L)	Reducción del % medio	Requisitos de reducción de NSF
Reducción de cloro	2,0 mg/L ± 10%	NA	93,7%	50%
Reducción de partículas, Clase I*	≥10000/ml	NA	>99,9%	≥85%
Reducción de plomo	0,15mg/L ± 10%	≤0,010	99,60%	NA
Quistes vivos†	50000/L	NA	>99,99%	99,95%

Parámetros de prueba: pH = 7,69 3 0,5 a menos que se indique lo contrario. Flujo = 0,52 gpm (1,89 Lpm). Presión = 60 psig (413,7 kPa).

Temperatura = 20° C a 22° C (68° F a 71.6° F). Capacidad nominal de servicio = 200 galones (757 litros).

- Es importante que se cumplan los requisitos de funcionamiento, mantenimiento y sustitución de filtros para que el producto funcione como se ha anunciado. Pueden ocurrir daños materiales si no se siguen todas las instrucciones.
- El cartucho desechable debe cambiarse al menos cada 6 meses.
- Utilice un filtro MF2008-R2 de repuesto.
- El sistema de monitorización del filtro mide la cantidad de agua que pasa por el filtro y le avisa sobre cuándo es el momento de reemplazar el filtro. Consulte la sección "Uso de los controles".
- Después de cambiar el filtro de agua, enjuague el sistema de agua. Consulte la sección "Dispensador".
- Estos contaminantes no se encuentran necesariamente en su suministro de agua. Si bien las pruebas se realizaron en condiciones normales de laboratorio, el rendimiento real puede variar.
- El producto es solo para uso con agua fría.
- El sistema de agua debe instalarse de acuerdo con las leyes y normativas estatales y locales.
- No utilizar con agua que no sea microbiológicamente segura o de calidad desconocida sin una desinfección previa o posterior adecuada del sistema. Los sistemas certificados para la reducción de quistes pueden usarse en aguas desinfectadas que pueden contener quistes filtrables. EPA Est. N.º 10350-MN-005.
- Consulte la sección "Garantía" para conocer la garantía limitada del fabricante, el nombre y el número de teléfono.

Pautas de aplicación/Parámetros para el suministro de agua

Suministro de agua	Municipal o de pozo potable
Presión de agua	35 - 120 lbs/pulg ² (241 - 827 kPa)
Temperatura de agua	33° - 100°F (1° - 38°C)
Tasa de flujo de servicio	0, 52 gpm (1.89 L/min.) @ 60 lbs/pulg ²

* Tamaño de las partículas de clase I: > 0,5 a <1 µm.>

† Basado en el uso de ooquistes de *Cryptosporidium parvum*.

® NSF es una marca registrada de NSF International.

GARANTÍA LIMITADA DEL REFRIGERADOR MIDEA

ADJUNTE SU RECIBO AQUÍ. SE REQUIERE COMPROBANTE DE COMPRA PARA OBTENER UN SERVICIO DE GARANTÍA.

Tenga a disposición la siguiente información cuando llame al Centro de servicio al cliente:

- Nombre, domicilio y número de teléfono
- Número de modelo y número de serie
- Una descripción clara y detallada del problema
- Comprobante de compra, incluido el nombre y domicilio del distribuidor o vendedor

SI NECESITA SERVICIO TÉCNICO:

1. Antes de contactarnos para coordinar el servicio técnico, determine si su producto requiere reparación. Algunas preguntas pueden resolverse sin el servicio técnico. Dedique algunos minutos a revisar la sección de Solución de problemas del Manual de usuario, o visite <http://us.Midea.com/> support.
2. Todo servicio técnico de garantía se provee exclusivamente por parte de prestadores de servicio técnico autorizados de Midea, en los EE. UU. y Canadá.

Servicio al cliente de Midea

En EE. UU. o Canadá, llame al 1-866-646-4332.

Si se encuentra fuera de los 50 estados de los Estados Unidos o de Canadá, comuníquese con su distribuidor autorizado de Midea para corroborar si aplica una garantía distinta.

1 AÑO PARA PIEZAS Y MANO DE OBRA, 10 AÑOS PARA PIEZAS DEL COMPRESOR

LO QUE CUBRE

PRIMER AÑO DE GARANTÍA LIMITADA (PIEZAS Y MANO DE OBRA)

Midea reparará o reemplazará, sin cargo, cualquier defecto debido a materiales defectuosos o mano de obra por un año completo a partir de la fecha de compra. Para obtener más detalles sobre la cobertura de la garantía e información sobre reparación de la garantía, visite www.midea.com o llame al **1-866-646-4332**.

El consumidor será responsable de:

- Los costos de diagnóstico, traslado, transporte y reinstalación requeridos por el servicio.
- Los costos de las llamadas de servicio que sean resultado de los artículos enumerados bajo **RESPONSABILIDADES NORMALES DEL CONSUMIDOR****

RESPONSABILIDADES NORMALES DEL CONSUMIDOR**

Esta garantía se aplica solo a los productos de uso doméstico común, y el consumidor es responsable de los puntos que se enumeran a continuación:

1. El uso correcto del electrodoméstico de acuerdo con las instrucciones proporcionadas con el producto.
2. El mantenimiento de rutina y la limpieza necesaria para mantener las buenas condiciones de trabajo.
3. La instalación correcta por un profesional de servicio autorizado de acuerdo con las instrucciones provistas con el electrodoméstico y de acuerdo con todos los códigos locales de plomería, electricidad y/o gas.
4. La conexión adecuada a una fuente de alimentación con conexión a tierra de suficiente voltaje, reemplazo de fusibles quemados, reparación de conexiones flojas o defectos en el cableado de la casa.
5. Los gastos por hacer accesible el electrodoméstico para darle servicio.
6. Los daños al acabado después de la instalación.

SU ÚNICO RECURSO EXCLUSIVO CONFORME A ESTA GARANTÍA LIMITADA SERÁ LA REPARACIÓN O EL REEMPLAZO DEL PRODUCTO SEGÚN SE INDICA. El servicio técnico debe ser provisto por una empresa de servicio técnico designada por Midea. Esta garantía limitada es válida solamente en los 50 estados de los Estados Unidos o Canadá y aplica únicamente cuando el electrodoméstico se utiliza en el país en el que se adquirió. Esta garantía limitada entra en vigencia a partir de la fecha de compra original del consumidor. Se requiere comprobante de la fecha de compra original para obtener el servicio técnico conforme esta garantía.

LO QUE NO CUBRE

1. Fallo causado por daño a la unidad mientras se encuentra en su posesión (que no sea daño causado por un defecto o mal funcionamiento), por su instalación incorrecta o por un uso irrazonable del producto, incluyendo, entre otros, la falta de mantenimiento razonable y necesario o el cumplimiento del Manual de instrucciones e instalación.
2. Los productos comprados “como están” o restaurados no están cubiertos por esta garantía.
3. Pérdida de alimentos causada por falla del refrigerador o congelador.
4. Llamadas de servicio para reparar o reemplazar consumibles como filtros de agua, bombillas, filtros de aire, etc., manijas, perillas y otras partes cosméticas.
5. Un producto que haya sido transferido de su propietario original.
5. Óxido interior o exterior de la unidad.
7. Daños causados por servicios realizados por personas distintas de los servicios autorizados de Midea; uso de partes distintas a las de reemplazo de Midea; lo obtenido de personas que no sean del servicio al cliente de Midea; o causas externas tales como abuso, mal uso, suministro de energía inadecuado o desastres naturales.
8. Llamadas de servicio resultantes por la instalación incorrecta del producto.
9. Llamadas de servicio para darle instrucciones acerca del uso del producto.
10. Recargos que incluyen, entre otros, cualquier llamada de servicio después de hora, fin de semana o días festivos, peajes, cargos por viaje en ferry o gastos de millaje para llamadas de servicio a áreas remotas, incluido el estado de Alaska.
11. Si la unidad se destina a un uso comercial, de negocio, de alquiler u otro uso o aplicación que no sea para uso del consumidor, no ofrecemos ninguna garantía, expresa o implícita, incluida, entre otras, cualquier garantía implícita de comercialización o idoneidad para un uso o propósito particular.
12. Un producto que haya sido retirado fuera de los Estados Unidos o Canadá.
13. Productos sin números de serie originales o productos con números de serie que hayan sido alterados o no puedan determinarse fácilmente.

NOTA: Algunos estados no permiten la exclusión o limitación de daños incidentales o consecuentes. Por lo tanto, esta limitación o exclusión puede no aplicarse a su caso.

El costo de la reparación o reemplazo conforme a estas circunstancias excluidas correrá a cargo del cliente.

EXENCIÓN DE RESPONSABILIDAD DE LAS GARANTÍAS IMPLÍCITAS

LAS GARANTÍAS IMPLÍCITAS, INCLUIDA CUALQUIER GARANTÍA IMPLÍCITA DE COMERCIABILIDAD O GARANTÍA IMPLÍCITA DE IDONEIDAD PARA UN PROPÓSITO ESPECÍFICO, SE LIMITAN A UN AÑO O EL PERÍODO MÁS BREVE PERMITIDO POR LEY. Algunos estados y provincias no permiten limitaciones a la duración de las garantías implícitas de comerciabilidad o idoneidad, de manera que esta limitación podría no aplicar para usted. Esta garantía le otorga determinados derechos legales, y usted cuenta además con otros derechos que varían según el estado o la provincia.

EXENCIÓN DE RESPONSABILIDAD DE LAS DECLARACIONES AJENAS A LA GARANTÍA

Midea no hace ninguna declaración respecto de la calidad, durabilidad o necesidad de servicio técnico o reparaciones para este electrodoméstico, salvo las declaraciones incluidas en esta garantía. Si desea obtener una garantía más extensa o integral que la garantía limitada que se ofrece con este electrodoméstico, consulte con Midea o su vendedor sobre la posibilidad de adquirir una garantía extendida.

LIMITACIÓN DE RECURSOS; EXCLUSIÓN DE RESPONSABILIDAD POR DAÑOS OCASIONALES E INDIRECTOS

SU ÚNICO RECURSO EXCLUSIVO CONFORME A ESTA GARANTÍA LIMITADA SERÁ LA REPARACIÓN DEL PRODUCTO SEGÚN SE INDICA. MIDEA NO SERÁ RESPONSABLE POR DAÑOS OCASIONALES O INDIRECTOS. Algunos estados y provincias no permiten la exclusión o limitación de responsabilidad respecto de los daños ocasionales o indirectos, de manera que esta limitación podría no aplicar para usted. Esta garantía le otorga determinados derechos legales, y usted cuenta además con otros derechos que varían según el estado o la provincia.

FCC Caution

This device complies with part 15 of the FCC Rules. Operation is subject to the following two conditions: (1) This device may not cause harmful interference, and (2) this device must accept any interference received, including interference that may cause undesired operation.

Any Changes or modifications not expressly approved by the party responsible for compliance could void the user's authority to operate the equipment.

Note: This equipment has been tested and found to comply with the limits for a Class B digital device, pursuant to part 15 of the FCC Rules. These limits are designed to provide reasonable protection against harmful interference in a residential installation. This equipment generates uses and can radiate radio frequency energy and, if not installed and used in accordance with the instructions, may cause harmful interference to radio communications. However, there is no guarantee that interference will not occur in a particular installation. If this equipment does cause harmful interference to radio or television reception, which can be determined by turning the equipment off and on, the user is encouraged to try to correct the interference by one or more of the following measures:

- Reorient or relocate the receiving antenna.
- Increase the separation between the equipment and receiver.
- Connect the equipment into an outlet on a circuit different from that to which the receiver is connected.
- Consult the dealer or an experienced radio/TV technician for help.

The distance between user and device should be no less than 20cm.

ICES Warning

This device complies with Industry Canada's licence-exempt RSS. Operation is subject to the following two conditions:

- (1) This device may not cause interference; and
- (2) This device must accept any interference, including interference that may cause undesired operation of the device.

Le présent appareil est conforme aux CNR d'Industrie Canada applicables aux appareils radio exempts de licence. L'exploitation est autorisée aux deux conditions suivantes : (1) l'appareil ne doit pas produire de brouillage, et (2) l'utilisateur de l'appareil doit accepter tout brouillage radioélectrique subi, même si le brouillage est susceptible d'en compromettre le fonctionnement.

(Source : https://support.polar.com/e_manuals/M400/Polar_M400_user_manual_Francais/Content/Compliance_Statement.htm)

This equipment complies with RSS radiation exposure limits set forth for an uncontrolled environment. This equipment should be installed and operated with minimum distance 20cm between the radiator & your body.

IC Radiation Exposure Statement: This equipment complies with IC RSS-102 radiation exposure limit set forth for an uncontrolled environment. This equipment should be installed and operated with minimum distance 20cm between the radiator and your body.

Déclaration d'exposition à la radiation: Cet équipement respecte les limites d'exposition aux rayonnements IC définies pour un environnement non contrôlé.

Cet équipement doit être installé et mis en marche à une distance minimale de 20 cm qui sépare l'élément rayonnant de votre corps. L'émetteur ne doit ni être utilisé avec une autre antenne ou un autre émetteur ni se trouver à leur proximité.

(source : https://sgcdn.startech.com/005329/media/sets/USB300WN2X2C_Manual/USB300WN2X2C_QSG.pdf)



make yourself at home