

## EN CAUTION

- Take special care to ensure batteries are inserted correctly, observing (+) and (-) marks on battery and product.
- Removal and replacement of batteries should be carried out by an adult or under adult supervision.
- Do not attempt to recharge non-rechargeable batteries.
- Rechargeable batteries must be removed from product before recharging.
- Removal and recharging of rechargeable batteries should be carried out by an adult or under adult supervision.
- Avoid short-circuiting the contacts in the battery compartment or the battery terminals.
- Remove exhausted batteries from product.
- Do not mix old (used) and new batteries or batteries of different types, eg. rechargeable alkaline or batteries of a different make/brand
- Do not attempt to power battery products by the introduction of mains supply or separate power supplies, and do not attempt to plug any part of this product into the mains supply.
- Dispose of exhausted batteries safely, and never dispose of batteries in a fire
- Remove batteries from product after use or if storing for long periods.
- Periodically examine product for signs of damage to electrical parts and do not play with until damage has been properly examined.
- Only use batteries of the same or equivalent type to those recommended.
- Please retain the above information for future reference.

## USE OF RECHARGEABLE BATTERIES IS NOT RECOMMENDED FOR THIS PRODUCT

- To avoid the risk of entanglement keep motorised parts away from children's hair.
- Discard all packaging and fasteners before giving toy to child.
- After use, rinse well in clear water to remove soap residue, and allow to drain.
- Styles and colors may vary.
- Warning: Never leave a child unattended in a bathroom or a bathtub without adult supervision. Always test water temperature before placing child in bath.
- Cleaning the filter should be handled by an adult.

## DE VORSICHT

- Bitte stellen Sie sicher, dass die Batterien richtig eingelegt wurden, beachten Sie das (+) und (-) Zeichen auf den Batterien sowie auf dem Produkt.
- Das Einsetzen und Herausnehmen der Batterien sollte nur von einer erwachsenen Person oder unter Aufsicht einer erwachsenen Person durchgeführt werden.
- Versuchen Sie nie, nicht wiederaufladbare Batterien aufzuladen.
- Zum Wiederaufladen der Batterien diese aus dem Produkt nehmen.
- Das Herausnehmen und Aufladen von wiederaufladbaren Batterien sollte nur von einer erwachsenen Person oder unter Aufsicht einer solchen durchgeführt werden.
- Vermeiden Sie einen Kurzschluss der Kontaktpunkte des Batteriefachs oder der Batterien.
- Entfernen Sie leere Batterien.
- Mischen Sie keine alten (gebrauchten) und neuen Batterien oder Batterien unterschiedlicher Typen, z. B. wiederaufladbare und alkalische.
- Versuchen Sie nicht, batteriebetriebene Produkte mit Strom zu versorgen oder Teile des Produktes an das Stromnetz anzuschließen.
- Entsorgen Sie die leeren Batterien vorschriftsmäßig und werfen Sie diese nicht ins Feuer.
- Entfernen Sie die Batterien nach Gebrauch oder vor längerer Nichtbenutzung des Produktes.
- Untersuchen Sie die elektrischen Teile des Produktes regelmäßig auf Beschädigungen und benutzen Sie es nicht, bevor evtl. Schäden behoben sind.
- Verwenden Sie nur gleichwertige Batterien wie empfohlen.
- Bitte bewahren Sie diese Information für den zukünftigen Gebrauch auf.

## VERWENDEN SIE KEINE WIEDERAUFLADBAREN BATTERIEN FÜR DIESES PRODUKT

- Um das Risiko eines Verhakens zu vermeiden, halten Sie die motorisierten Teile stets fern vom Haar Ihres Kindes.
- Entfernen Sie sämtliche Verpackungsteile und Verschlüsse, bevor Sie dem Kind das Spielzeug geben.
- Spülen Sie das Spielzeug nach dem Gebrauch gründlich in klarem Wasser, um Rückstände von S eife zu entfernen und lassen Sie das Produkt danach gut trocknen.
- Art und Farben können variieren.
- Warnung: Lassen Sie ein Kind niemals ohne die Aufsicht eines Erwachsenen im Badezimmer oder in der Badewanne. Testen Sie immer die Wassertemperatur, bevor Sie ein Kind in die Badewanne setzen.
- Die Reinigung des Filters sollte von Erwachsenen durchgeführt werden.

## FR ATTENTION

- Prendre bien soin de disposer correctement les piles ou accumulateurs en respectant les indications (+) et (-) sur les piles et sur le produit.
- L'enlèvement et le remplacement des piles ou accumulateurs doivent être effectués par un adulte ou sous sa surveillance
- Ne pas essayer de recharger les piles
- Les piles rechargeables (accumulateurs) doivent être enlevées du produit avant le rechargement
- L'enlèvement et la charge d'accumulateur doivent être effectués par un adulte ou sous sa surveillance
- Éviter de mettre les contacts du compartiment à piles, ou les pôles des piles ou accumulateurs en court circuit.
- Oter les piles (ou accumulateurs) usagées du produit
- Ne pas utiliser simultanément des piles neuves et des piles usagées, de même que des piles différentes (salines et alcalines) ou des piles et des accumulateurs
- Ne pas essayer d'alimenter des produit à piles à partir du secteur ou de toute autre source de courant et ne pas essayer de brancher une quelconque partie du produit sur le secteur.
- Stocker les piles usagées en sécurité, et ne jamais les mettre au feu.
- Oter les piles ou accumulateurs du produit après usage, lors de longues absences d'utilisation.
- Examiner régulièrement le produit sur d'éventuels dommages aux parties électriques, et ne pas utiliser tant que ceux-ci ne sont pas résolus.
- Utiliser seulement des piles ou accumulateurs identiques ou de même type que celles recommandées
- Garder cette notice pour information.

## UTILISER DES PILES RECHARGEABLES N'EST PAS RECOMMANDÉ POUR CE PRODUIT

- Pour éviter l'enchevêtrement, tenez toujours les parties motorisées à distance des cheveux de votre enfant.
- Jetez tous les emballages et toutes les attaches avant de confier le jouet à votre enfant.
- Après utilisation, rincez abondamment afin d'éliminer toute trace de savon, et laissez égoutter.
- Les modèles et les couleurs peuvent varier.
- Avertissement: Ne laissez jamais un enfant sans surveillance dans la salle de bains ou dans la baignoire. Vérifiez toujours la température de l'eau avant de mettre votre enfant dans la baignoire.
- Le nettoyage du filtre doit être effectué par un adulte.

## IT ATTENZIONE

- Assicurarsi che le pile siano inserite correttamente e che il segno positivo (+) e negativo (-) sul prodotto e sulla pila coincidano.
- L'inserimento di nuove pile dovrebbe essere effettuato da un adulto o, comunque, sotto la supervisione di un adulto.
- Non tentare di ricaricare pile non ricaricabili.
- Rimuovere le batterie ricaricabili dal prodotto prima di riporle sotto carica.
- Il caricamento di pile ricaricabili dovrebbe essere fatto da un adulto o, comunque, sotto la sua supervisione.
- Evitare corto circuiti nel vano pile.
- Togliere le pile dal prodotto quando sono scarse
- Non mischiare pile vecchie e nuove o di diverso tipo (ad esempio, ricaricabili ed alcaline).
- Non provare a riformire di energia elettrica prodotti a pila, attraverso l'introduzione di cavi di alimentazione; non collegare parti del prodotto a cavi elettrici.
- Non gettare mai pile nel fuoco.
- Togliere le pile dal prodotto quando non viene utilizzato per lunghi periodi.
- Esaminare periodicamente il prodotto per prevenire eventuali danni a parti elettriche; non giocare con il prodotto finché gli eventuali guasti non siano stati riparati.
- Utilizzare esclusivamente pile identiche o equivalenti al tipo raccomandato.
- Conservare queste informazioni come riferimento futuro.

## L'USO DI BATTERIE RICARICABILI NON È CONSIGLIATO PER QUESTO PRODOTTO

- Tenere lontano dai capelli del bambino per evitare che questi si impiglino nelle parti in movimento.
- Attenzione: Gettare via tutte le confezioni ed i fermagli prima di dare il giocattolo al bambino.
- Dopo l'uso, sciacquare con acqua pulita per togliere i residui di sapone fra scolare e lasciar asciugare.
- Stile e colori possono variare.
- Attenzione! Non lasciare mai il bambino incustodito nella vasca da bagno, senza la sorveglianza di un adulto. Controllare sempre la temperatura dell'acqua prima di mettere il bambino a bagno.
- La pulizia del filtro deve essere eseguita da un adulto.

## ES PRECAUCION

- Asegúrese de que las pilas han sido colocadas correctamente, haciendo coincidir las polaridades (+) y (-) de las pilas y del producto.
- Las pilas deben ser cambiadas por un adulto o bajo su supervisión de éste.
- No intente recargar pilas que no sean recargables
- Las pilas recargables deben quitarse del producto antes de recargarlas.
- La remoción y la recarga de las pilas debe hacerse por un adulto o bajo su supervisión.
- Evite los cortocircuitos en las pilas o en el compartimento de éstas.
- Quite las pilas gastadas del producto
- No mezcle pilas nuevas y usadas o de diferentes tipos: recargables o alcalinas o de marcas diferentes
- No intente aplicar sobrecargas de energía con unidades supletorias de energía, tampoco intente enchufar este producto a la red general.
- Las pilas gastadas no deben ser tiradas al fuego en ningún caso.
- Quite las pilas del producto si no se va a utilizar durante un largo periodo de tiempo.
- Examine periódicamente el producto si hay indicios de daño en las partes eléctricas de éste. De detectarse daños, no utilice el producto hasta repararlo.
- Usar solo pilas del mismo tipo o equivalente al recomendado.
- Por favor , conserve esta dirección para caso de consulta.

## SE RECOMIENDA NO UTILIZAR PILAS RECARGABLES PARA ESTE PRODUCTO

- Evite el riesgo de enredos. Mantenga las partes motorizadas lejos del cabello de los niños.
- Deseche todos los envases y los sujetadores antes de dar el juguete al niño.
- Después del uso, enjuague el juguete con agua limpia, eliminando los residuos de jabón, y déjelo escurrir.
- Los estilos y los colores pueden variar.
- Advertencia: Nunca deje un niño en el cuarto de baño o en una bañera, sin la supervisión de un adulto. Compruebe la temperatura del agua, antes de colocarlo en la bañera.
- La limpieza del filtro debe hacerse por un adulto.

## NL WAARSCHUWING

- Controleer nauwlettend of de batterijen en oplaadbare batterijen correct in het batterijkvak werden geplaatst, rekening houdend met de (+) en (-) aanduidingen op de batterijen en het product.
- Het plaatsen en vervangen van batterijen en oplaadbare batterijen dient door of onder toezicht van volwassensen te worden uitgevoerd.
- Probeer nooit niet-oplaadbare batterijen op te laden.
- Oplaadbare batterijen moeten uit het product verwijderd worden vóór het opladen.
- Het verwijderen en opladen van oplaadbare batterijen dient door of onder toezicht van volwassensen te worden uitgevoerd.
- Vermijd kortsluiting van de contactpunten in het batterijkvak of van de batterij.
- Verwijder lege batterijen of oplaadbare batterijen uit het product.
- Gebruik geen oude (lege) en nieuwe, noch batterijen van een verschillend type samen (b.v. oplaadbare en alkaline batterijen).
- Probeer nooit producten die op batterijen werken van stroom te voorzien door deze aan te sluiten op het stroomnet of op afzonderlijke stroomopwekkers. Probeer nooit dit product, of onderdelen ervan, aan te sluiten op het stroomnet.
- Verbrand batterijen nooit; gooi batterijen ook nooit bij gewoon huisvuil maar werp ze op een verantwoorde manier weg (in overeenstemming met de wet van het land waar u woonachtig bent).
- Verwijder de batterijen uit het product na gebruik, of wanneer het product lange tijd niet zal worden gebruikt.
- Controleer regelmatig of de elektrische onderdelen van het product niet beschadigd zijn; in voorkomend geval, het product niet meer gebruiken tot de beschadiging behoorlijk onderzocht en/of hersteld is.
- Gebruik uitsluitend batterijen van hetzelfde of een gelijkwaardig type als de aanbevolen batterijen.
- Bewaar deze aanwijzingen zorgvuldig voor later gebruik

## GEBRUIK VAN HERLAADBARE BATTERIEN WORDT VOOR DIT PRODUCT IS NIET AANGERADEN

- Houd de gemotoriseerde onderdelen uit de buurt van uw kind's haar om verstrengeling hiervan te voorkomen.
- Verwijder al het verpakkingsmateriaal en sluitingen alvorens het speelgoed aan uw kind te geven.
- Goed spoelen in schoon water na gebruik, om zeepresten te verwijderen en deze laten uitlekken.
- Stijlen en kleuren kunnen variëren.
- Waarschuwing: Laat uw kind nooit zonder toezicht van een volwassene alleen achter in de badkamer of badkuip. Controleer altijd eerst de watertemperatuur alvorens uw kind in bad te doen.
- Het schoonmaken van de filter dient door een volwassene gedaan te worden.

## PT CUIDADO

- Tomar cuidado especial para garantir que as baterias estão inseridas corretamente, observando (+) e (-) marcadas na bateria e no produto.
- Remoção e substituição de baterias deve ser realizada por um adulto.
- Não tente recarregar pilhas não-recarregáveis.
- As pilhas recarregáveis devem ser removidas do produto antes de recarregar.
- Remoção e recarga de baterias recarregáveis devem ser realizada por um adulto.
- Evitar o curto-circuito nos contatos do compartimento de bateria ou nos terminais da bateria.
- Remover do produto as pilhas velhas.
- Não misturar pilhas velhas (usadas) e novas ou pilhas de tipos diferentes, por exemplo, alcalinas recarregáveis ou baterias de uma outra marca.
- Não tente reativar a energia das pilhas pela introdução de abastecimento ou fontes de alimentação separada, e não tente ligar qualquer parte deste produto na rede de fornecimento.
- Elimine as pilhas gastas de forma segura, e nunca descarte as pilhas em um incêndio.
- Retire as pilhas do produto após o uso ou se o armazenamento for de longo prazo.
- Examine periodicamente o produto para sinais de danos nas partes elétricas e não brinque com o brinquedo até que o dano tenha sido devidamente analisado
- Utilize apenas pilhas do mesmo tipo ou equivalentes às recomendadas
- Guarde as informações acima para referência futura.

## A UTILIZAÇÃO DE PILHAS RECARREGÁVEIS, NÃO É RECOMENDADO PARA ESTE PRODUTO

- Para evitar o risco de emaranhamento manter peças motorizadas longe do cabelo das crianças.
- Descartar todas as embalagens e parafusos antes de dar o brinquedo para a criança.
- Após o uso, enxaguar bem em água limpa para remover resíduos de sabão, e deixe escorrer.
- Estilos e cores podem variar.
- Atenção: Nunca deixe uma criança sozinha em um banheiro ou uma banheira sem supervisão de adultos. Sempre teste a temperatura da água antes de colocar a criança na banheira.
- Limpeza do filtro deverá ser manipulada por um adulto.

## RU Предупреждение

- Особо тщательно проверьте, правильно ли вставлены батарейки, с учетом отметок (+) и (-) на батарейке и на продукте.
- Извлечение и замена батареек должны выполняться взрослыми или под наблюдением взрослых.
- Не пытайтесь заменить одноразовые батарейки.
- Перед зарядкой батареек многоразового пользования их следует извлечь из продукта.
- Извлечение и замена батареек многоразового пользования должны выполняться взрослыми или под наблюдением взрослых.
- Следите, чтобы не было коротких замыканий контактов в частях батареек и или в клеммах аккумулятора.
- Нерабочие батарейки следует извлечь из продукта, и не пытайтесь старые (использованные) и новые батарейки или батарейки разного вида, то есть многоразовые щелочные или батарейки другого типа/марки.
- Не пытайтесь включить продукты на батарейках с помощью питающей сети или отдельных источников питания и не пытайтесь какую-либо из частей продукта вставить в сеть.
- Выбрасывайте использованные батарейки, соблюдая безопасность, и никогда не кладите их в огонь.
- Испорченные батарейки или долго хранившиеся батарейки выньте из продукта.
- Периодически проверяйте продукт на предмет обнаружения следов ущерба электрических частей и не используйте до проведения тщательной проверки ущерба.
- Используйте батарейки только того типа, который рекомендуется, или аналогичного типа.
- Пожалуйста, сохраните данную информацию для дальнейшего использования.

## ДЛЯ ДАННОГО ПРОДУКТА НЕ РЕКОМЕНДУЮТСЯ БАТАРЕЙКИ МНОГОРАЗОВОГО ПОЛЬЗОВАНИЯ

- Следите, чтобы электрические части не запутались в волосах детей.
- Снимите все упаковки и зажимы перед тем, как дать игрушку детям.
- После использования хорошо промойте чистой водой для удаления остатков мыла и высушите.
- Стили и цвета могут варьироваться.
- Предостережение: никогда а не оставляйте ребенка в ванной или в ванне комнате без присмотра взрослых. Всегда проверяйте температуру воды перед тем, как опустить ребенка в ванну.
- Фильтры должны чистить взрослые.

Item Number 40142  
Made in China  
Fabriqué en Chine  
© 2016 GME

## 8LB

# SUBMARINE SPRAY WHALE™

## EN

### INSTRUCTION LEAFLET

Please read and retain for future reference.

Battery operated bath toy with unique water circulation pumping system and water spraying whale.

#### Contents:

- 1 submarine water pump unit including diver shower head
- 1 spraying whale

## DE

### GEBRAUCHSANWEISUNG

Bitte lesen und gut aufbewahren.

Batteriebetriebenes Badespielzeug mit einzigartigem Wasserkreislauf, Pumpsystem und wassersprühendem Wal.

#### Inhalt:

- 1 U-Boot-Wasserpumpeneinheit mit Taucher-Brausekopf
- 1 wassersprühender Wal

## FR

### LIBRET D'INSTRUCTION

Merci de lire les instructions et les garder pour toute consultation future.

Jeu d'eau automatique avec circulation de l'eau en circuit fermé et baleine qui élabousse.

#### Contient:

- 1 pompe sous-marine avec douche
- 1 baleine qui élabousse

## IT

### LIBRETTO ISTRUZIONI

Per favore leggere e conservare per riferimento futuro.

Gioco da bagnetto azionato a batterie con sistema di ricircolo d'acqua a pompa e balena che spruzza acqua.

#### Contenuti:

- 1 unità sommersa di pompaggio acqua, che comprende un doccia a forma di sommozzatore
- 1 balena a spruzzo

## ES

### FOLLETO DE INSTRUCCIONES

Por favor lea y mantenga para futuras referencias.

Juguete de baño operado con baterías con sistema de bomba de agua único y ballena que salpica agua.

#### Contiene:

- 1 submarino que es bomba de agua e incluye un buzo cuya cabeza es una ducha
- 1 ballena que salpica agua

## NL

### INSTRUCITIES

Lees en bewaar voor toekomstig gebruik.

Een met behulp van batterijen werkend bad speelgoed met een uniek watercirculatie pompsysteem en een water sproeiende walvis.

#### Inhoud:

- 1 onderzeeër waterpomp met een duikerdouchekop
- 1 sproeiwalvis

**Yookidoo**®  
celebrating discovery

2-6  
years

PATENT PENDING

## PT

### CARTILHA DE INSTRUÇÕES

Por favor, leia e guarde-o para futura consulta.

Brinquedo de banho a pilha com sistema exclusivo de bombeamento para circulação de água e baleia borrifadora de água.

#### Conteúdo:

- 1 bomba submarina com chuveiro do mergulhador
- 1 baleia borrifadora

## RU

### ВКЛАДЫШ С ИНСТРУКЦИЯМИ

Пожалуйста, ознакомьтесь с этим документом и сохраните его для использования в будущем.

Работающая на батарейках игрушка для ванны с уникальной насосной системой циркуляции воды и китом, разбрызгивающим воду.

#### Содержимое:

- 1 установка циркуляции воды в субмарине, в том числе душевая насадка "Аквалангист"
- 1 кит с функцией разбрызгивания воды

**www.yookidoo.com** (4.18)  
This product meets or exceeds the safety requirements of **ASTM F963**.  
Ce produit répond aux normes de sécurité **ASTM F963** ou excède celles-ci.



#### Warning:

Not suitable for children under 18 months. Long cord/Long chain. Strangulation hazard.

4 X 1.5V 'AA' (LR6)

- Requires 4 "AA" batteries, not included.
- Fonctionne avec 4 piles "AA", non incluses.
- Requiere 4 pilas "AA", no incluidas.
- Requer 4 pilhas "AA", não incluidas.

- Die für den Betrieb erforderlichen 4 AA- Batterien sind nicht im Lieferumfang enthalten.
- Richiede 4 batterie "AA", non incluse.
- 4 "AA" batterijen zijn vereist, niet inbegrepen.
- Trebuoysa 4 baterieki "AA" baterieki, ne prilagaoytsya.

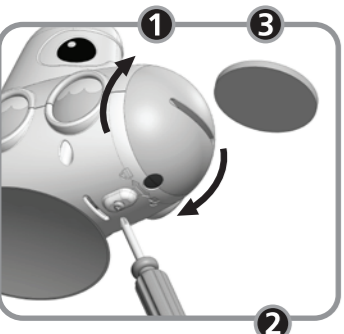
**EN****REPLACING THE BATTERIES**

Always ensure that the product is thoroughly dry before inserting or replacing batteries.

To insert the batteries, locate the battery compartment in the nose section of the submarine **1**. Unscrew the single safety screw **2** located opposite the alignment mark using a Phillips screwdriver and then unscrew the battery compartment cover using a coin **3**. Pull out the battery case and insert 4 x 1.5v AA (LR6) batteries as shown ensuring correct polarity. Replace the battery case and cover and screw firmly into position ensuring that the alignment marks are in the correct position and that the battery compartment is completely sealed and water tight before use. Tighten safety screw.

**ASSEMBLY**

Place the submarine pump unit on the bottom of the bath tub ensuring that the water level is no less than 5 cm **4**.

**HOW TO PLAY**

Yookidoo's battery operated submarine offers many water activities. Discover them all together with your child! The submarine draws water from the bath tub and streams the water through the diver shower head. Activate the diver shower head by pressing the nobs on the sides of the shower head **5**. Run the water flow into the floating whale's tail to create a cool spraying action **6**. Direct the water flow at the whale to see him float and swim like a real whale **7**. Fill the whale and see how he becomes a water pouring funnel **8**. These water activities teach cause and effect and concepts such as full/empty. This toys develops fine motor skills and promotes hand-eye coordination. The water stream can also be used for hair and body washing.

**CLEANING THE FILTER**

The filter should be cleaned every time the batteries are replaced. Unscrew the filter and pull it out **9**. Wash with soap and water, ensuring that the filter mesh is completely open. Make sure propeller is also clean and spins freely. Reposition the filter and screw it back.

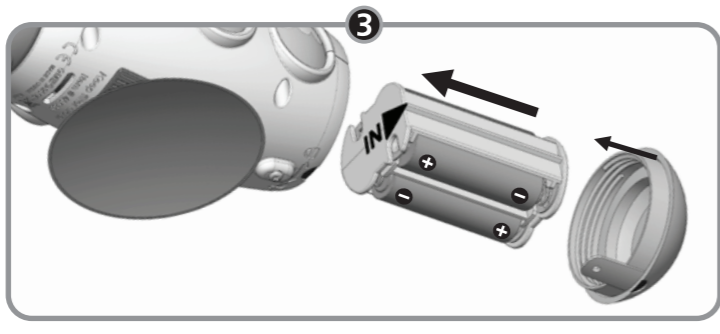
**FR****REEMPLACEMENT DES PILES**

Toujours s'assurer que le jouet est complètement sec avant d'insérer ou remplacer les piles.

Pour insérer les piles, repérer le compartiment à piles situé dans la partie avant du sous-marin **1**. Dévisser la vis de sécurité **2** située face à l'alignement en utilisant un tournevis cruciforme puis dévisser le compartiment à piles en utilisant une pièce de monnaie **3**. Extraire le compartiment à piles et insérer 4 piles 1.5v AA (LR6) en respectant bien les polarités. Replacer et resserrer le compartiment et le couvercle et visser fermement en position en s'assurant que les marques d'alignement sont en bonne position. S'assurer que le compartiment à piles est bien serré et étanche avant toute utilisation. Serrer la vis de sécurité.

**ASSEMBLAGE**

Mettre le sous-marin au fond de la baignoire. La profondeur de l'eau dans la baignoire ne doit pas être inférieure à 5 cm **4**.

**COMMENT JOUER**

Le sous-marin à piles de Yookidoo offre de nombreuses activités. Découvrez-les toutes avec votre enfant! Le sous-marin puise l'eau au fond de la baignoire et la rejette via la douchelette dans la tête du plongeur. Activez la douchelette en appuyant sur les boutons sur les côtés de la tête du plongeur **5**. Faites couler l'eau dans la queue de la baleine pour faire jaillir l'eau **6**. Dirigez le jet d'eau sur l'eau de la baignoire autour de la baleine pour la voir flotter et nager comme une vraie baleine **7**. Remplissez la bouche de la baleine et regardez comment elle la rejette **8**. Ces activités dans l'eau apprennent le lien de cause à effet ainsi que des notions telles que vide/plein, flotte/coule. Ce jouet développe des capacités motrices fines et encourage la coordination mains/yeux. Le jet d'eau peut aussi être utilisé pour rincer les cheveux ou le corps de l'enfant.

**NETTOYAGE DU FILTRE**

Le filtre doit être nettoyé à chaque remplacement de piles. Dévisser le filtre et le sortir **9**. Le laver avec de l'eau et du savon en s'assurant que la grille est complètement débouchée. Vérifier que l'hélice est propre et tourne correctement. Repositionner le filtre et revisser.

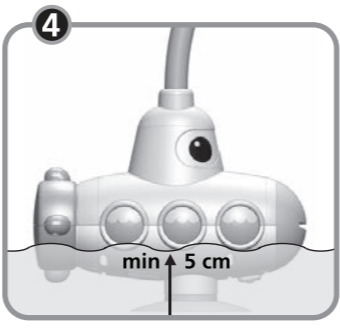
**PT****SUBSTITUIÇÃO DAS PILHAS**

Assegure-se que o produto esteja totalmente seco antes de colocar ou trocar as pilhas.

Para colocar as pilhas, localize o compartimento das pilhas na parte do nariz do submarino **1**. Desenrosque a rosca de segurança **2** localizada na frente da marca de alinhamento usando uma chave de fenda Philips e, em seguida, desenrosque a tampa do compartimento usando uma moeda **3**. Retire o compartimento e coloque 4 pilhas 1.5v AA (LR6), como mostra a figura, verificando a polaridade correta. Reponha o compartimento das pilhas e aperte a tampa, enroscando firmemente para assegurar que as marcas de alinhamento fiquem na posição correta e que o compartimento esteja completamente fechado e à prova de água antes do uso. Aperte a rosca de segurança.

**MONTGAGEM**

Coloque a unidade da bomba submarina no fundo da banheira, assegurando que o nível de água não seja menor que 5 cm **4**.

**COMO BRINCAR**

O Submarino a pilha Yookidoo oferece muitas atividades de água. Descubra-as junto com seu filho(a)! O Submarino retira água da banheira e passa através da cabeça do chuveiro do mergulhador. Acione o chuveiro do mergulhador, pressionando os botões dos lados do chuveiro **5**. Deixe o fluxo de água escorrer para dentro da cauda da baleia para criar um jacto de água fresca **6**. Direcione o fluxo de água à baleia para vê-la flutuar e nadar como uma baleia de verdade **7**. Encha a boca da baleia e veja como ela se torna um funil a derramar água **8**. Estas actividades de água ensinam causa e efeito e conceitos como cheio / vazio, flutuar / afundar. Este brinquedos desenvolvem habilidades motoras finas e promovem a coordenação entre as mãos e os olhos. O jacto de água também pode ser usado para lavar o corpo e o cabelo.

**LIMPEZA DO FILTRO**

O filtro deve ser limpo a cada troca de pilhas. Desenrosque o filtro e retire-o **9**. Lave com água e sabão, assegurando que a malha do filtro fique completamente limpa. Certifique-se de que a hélice também fique limpa e gire livremente. Reposicione o filtro e aperte-o de volta.

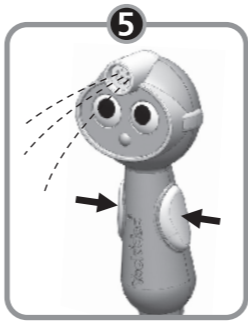
**DE****BATTERIEWECHSEL**

Achten Sie immer darauf, dass das Produkt vor dem Einsetzen oder Austauschen der Batterien gut getrocknet ist. Das Batteriefach befindet sich in der "Nase" des U-Bootes **1**. Schrauben Sie die Sicherungsschraube **2** gegenüber der Ausrichtungsmarke mit einem Kreuzschlitz-Schraubendreher auf und dann öffnen Sie den Batteriefachdeckel mit einer Münze **3**. Ziehen Sie das Batteriefach heraus und legen Sie 4 x 1.5v AA Batterien (LR6) wie dargestellt ein. Stellen Sie sicher, dass die Batterien korrekt eingelegt sind und achten Sie auf das (+) und (-) Zeichen auf den Batterien und dem Produkt. Setzen Sie die Batterie-Abdeckung wieder auf und drehen Sie die Schraube fest. Achten Sie darauf, dass die Ausrichtungsmarken in der richtigen Position sind und dass das Batteriefach vollständig und wasserdicht verschlossen ist, bevor Sie das Produkt verwenden.

**ZUSAMMENBAU**

Platzieren Sie die U-Boot-Pumpeneinheit auf dem Boden der Badewanne und achten Sie darauf, dass der Wasserstand nicht weniger als 5 cm beträgt **4**.

**SPIELANLEITUNG**

Das batteriebetriebene U-Boot bietet zahlreiche Aktivitäten. Entdecken Sie alle zusammen mit Ihrem Kind! Das U-Boot zieht Wasser aus der Badewanne und gießt das Wasser durch den Taucher-Duschkopf. Der Taucher-Duschkopf wird durch Drücken der Knöpfe an der Seite des Duschkopfes aktiviert **5**. Das Führen des Wasserflusses in den Schwanz des Wales löst einen tollen Sprühvorgang **6** aus. Richten Sie den Wasserfluss auf den Wal, um zu sehen, dass er schwimmt und dahintreibt wie ein echter Wal **7**. Füllen Sie den Mund des Wales und sehen Sie, wie das Wasser wie bei einem Trichter strömt **8**. Diese Wasseraktivitäten lehren die Kinder den Zusammenhang von Ursache und Wirkung und die Bedeutung von Begriffen wie voll / leer, schwimmen / sinken. Das Spielzeug entwickelt die Feinmotorik und fördert die Hand-Auge-Koordination. Der Wasserstrom kann auch zum Waschen der Haare und des Körpers verwendet werden.

**REINIGUNG DES FILTERS**

Bei jedem Batteriewechsel sollte der Filter gereinigt werden. Schrauben Sie den Filter los und ziehen Sie ihn heraus **9**. Reinigen Sie ihn mit Wasser und Seife, um sicherzustellen, dass das Filtergewebe vollständig sauber und durchlässig ist. Stellen Sie sicher, dass auch der Propeller sauber ist und sich frei drehen kann. Positionieren Sie den Filter und schrauben Sie ihn wieder fest.

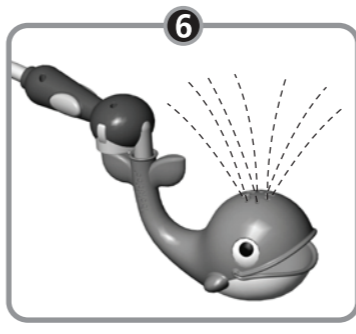
**IT****SOSTITUZIONE DELLE BATTERIE**

Assicuratevi sempre che il prodotto sia completamente asciutto prima di inserire o sostituire le batterie. Per inserire le batterie, posizionate il comparto apposito in corrispondenza del naso del sottomarino **1**. Svitare l'unica vite di sicurezza **2** che si trova di fronte al segno di allineamento usando un cacciavite Philips, poi svitate il coperchio del comparto delle batterie usando una moneta **3**. Estraete l'alloggiamento delle batterie e inserite 4 batterie da 1.5v AA (LR6) mantenendo la corretta polarità. Riposizionate e fissate il coperchio ed avvitate fermamente facendo attenzione che i segni di allineamento siano nella posizione corretta e che prima dell'utilizzo il vano delle batterie sia ben sigillato e a prova d'acqua. Stringete accuratamente le viti.

**MONTAGGIO**

Posizionare l'unità di pompaggio del sottomarino sul fondo della vasca da bagno assicurandosi che il livello di acqua non sia inferiore ai 5 cm **4**.

**COME SI GIOCA**

Il sottomarino a pile Yookidoo offre molte attività acquatiche. Scopritele tutte insieme al vostro bambino! Il sottomarino raccoglie acqua dalla vasca da bagno e la convoglia attraverso il doccino a forma di sommozzatore. Attivate la testa del sommozzatore premendo i pulsanti ai lati del doccino **5**. Fate scorrere il getto d'acqua nella coda della balena per creare un divertente spruzzo **6**. Direzioneate l'acqua verso la balena per vederla fluttuare e galleggiare come se fosse vera **7**. Riemplite la sua bocca e guardate come si trasforma in un imbuto **8**. Queste attività acquatiche insegnano causa ed effetto e concetti quali pieno/vuoto, galleggiare/affondare. Questo gioco sviluppa abilità motorie fini e promuove la coordinazione mano/occhio. Il flusso di acqua può anche essere usato per lavare corpo e capelli.

**PULIZIA DEL FILTRO**

Il filtro dovrebbe essere pulito ogni volta che si sostituiscono le batterie. Svitare il filtro ed estraetelo **9**. Lavatelo con acqua e sapone, assicurandovi che la retina sia completamente aperta. Assicuratevi che anche l'elica sia pulita e giri liberamente. Riposizionate il filtro e riavvitelo.

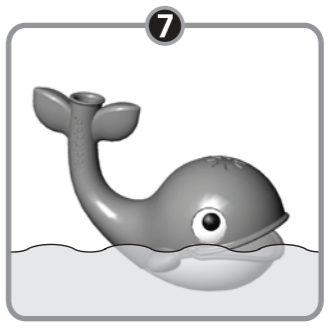
**NL****VERVANGING VAN DE BATTERIJEN**

Zorg er altijd voor dat het product volkomen droog is voordat u de batterijen inbrengt of vervangt. Om de batterijen in te brengen, moet u het vakje waar de batterijen zijn aan de onderkant van de onderzeeër vinden **1**. Schroef de beveiligingsschroef **2** die zich tegenover het uittijningsteken bevindt met behulp van een Phillips schroevendraaier los **3** en leg er 4 x 1.5v AA (LR6) batterijen in zoals op het plaatje is weergegeven met de polen aan de juiste uiteinden. Leg het batterijendoosje terug en schroef het stevig aan terwijl u erop let dat de uittijning in de juiste positie is en het batterijendoosje volledig afgesloten is en geen water toelaat voordat u het speelgoed gebruikt. Schroef het stevig vast.

**MONTAGE**

Plaats de onderzeeër pomp op de bodem van de badkuip en zorg ervoor dat het waterhoogte niet lager is dan 5 cm **4**.

**HOE TE SPELEN**

De met behulp van batterijen werkende Yookidoo onderzeeër biedt u vele wateractiviteiten! Ontdek ze samen met uw kind! De onderzeeër trekt water uit de badkuip en laat het water door de duikerdouchekop stromen. Activeer de duikerdouchekop door op de knoppen op de zijanten van de douchekop te drukken **5**. Laat de waterstroom in de staart van de walvis stromen, waardoor een grappig sproei effect ontstaat **6**. Richt de waterstroom op de walvis en kijk hoe hij als een echte walvis drijft en zwemt **7**. Vul de mond van de walvis met water en kijk hoe het water uit zijn neus stroomt **8**. Deze wateractiviteiten geven inzicht in oorzaak en effect en begrippen zoals vol/leeg. Dit speelgoed ontwikkelt de fijne motoriek en de hand-oog coördinatie. De waterstroom kan ook gebruikt worden om het haar en het lichaam te wassen.

**HET REINIGEN VAN DE FILTER**

De filter moet bij het vervangen van de batterijen telkens gereinigd worden. Schroef de filter los **9** en trek hem eruit. Was hem met water en zeep, terwijl u ervoor zorgt dat het filternet volledig open is. Reinig ook de propeller, zodat hij vrij rond kan draaien. Zet de filter terug en schroef hem vast.

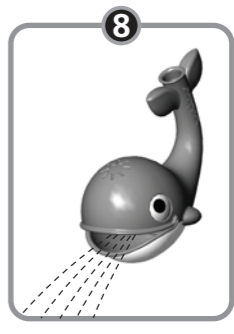
**RU****ДОБАВЛЕНИЕ БАТАРЕЕК**

Прежде чем вставить батарейки, убедитесь, что поверхность игрушки сухая. Батарейный отсек находится в носовой части "подводной лодки". Для замены батареек **1** Открутите винт безопасности **2**, расположенный напротив отметки, с помощью крестообразной отвертки, затем снимите крышку батарейного отсека **3**. Вставьте 4 батарейки 1.5v AA (LR6), соблюдая полярность. Прикрутите крышку батарейного отсека. Убедитесь, что крышка герметично закрыта и не пропускает воду. Затяните предохранительный винт.

**СБОРКА**

Поместите насосную установку субмарины на дно ванны, убедившись, что уровень воды составляет больше 5 сантиметров **4**.

**ИНСТРУКЦИИ К ИГРЕ**

Субмарина от Yookidoo, работающая на батарейках, обеспечивает множество водных развлечений. Испробуйте их все вместе с вашим ребенком! Субмарина набирает воду из ванны и прокачивает ее через душевую насадку "Аквалангист". Включите эту душевую насадку, нажав на выступы по ее сторонам **5**. Направьте струю на хвост кита, чтобы насладиться веселым разбрызгиванием воды **6**. Направьте струю на самого кита, чтобы он начал плавать, двигаясь, как настоящий кит **7**. Наполните рот кита водой и вы увидите, как он превратится в водную воронку **8**. Эти виды водной активности научат вашего малыша причинно-следственной связи и таким понятиям как "пустой"/ "полный", "плавать"/ "тонуть". Эти игрушки разовьют мелкую моторику и зрительно-моторную координацию ребенка. Создаваемая струя воды может также использоваться для мытья волос и тела.

**ЧИСТКА ФИЛЬТРА**

Фильтр следует очищать во время каждой замены батареек. Отвинтите фильтр и вытащите его **9**. Промойте водой с мылом, убедившись полностью открыта. Убедитесь, что пропеллер также чист и вращается безо всяких помех. Верните фильтр на место и снова прикрутите его винтиками.