

THE RESCUE!® YELLOWJACKET TRAP PRODUCT INSERT

DIRECTIONS FOR USE

It is a violation of Federal law to use this product in a manner inconsistent with its labeling.

Initial Setup:

1. Place cotton ball into attractant cup.
2. Cut tip of attractant tube and carefully empty attractant liquid onto cotton.
3. Slide cone back into tab channels, snapping into place.
4. Screw bottom cap back in place.
5. Hang trap away from human activity, and at least 20 feet away from a known yellowjacket nest.
6. Wash hands with soap and water.

REUSING THE TRAP

1. Replace attractant every 2 weeks.
2. Empty trap when rebaiting, or when dead yellowjackets accumulate above cone.
3. Make sure all yellowjackets are dead before emptying trap.
4. To increase efficiency, clean yellowjacket residue when rebaiting.

USE RATE

Use 2-4 traps for a 10,000 square foot area or 8 to 16 traps per acre. For areas with heavy infestation, use a maximum of 48 traps per acre.

CAUTION: Due to the extreme effectiveness of the attractant, use caution when placing and maintaining traps. Place and maintain traps in late evening or early morning when yellowjackets are less active. People allergic to yellowjacket stings should allow others to place and maintain traps for them. Yellowjacket stings can be fatal.

SUPPLEMENTAL ATTRACTANTS

Certain protein and carbohydrate supplements can make the trap more attractive to yellowjackets foraging for food. Food bait alone, however, will yield smaller and short-lived catches. The RESCUE!® Yellowjacket Attractant is the primary attractant. The meat spikes (built into the bottom cap) and attractant cup are for holding supplemental attractants.

Protein – effective throughout the season.

TURKEY HAM – HAM – BRATWURST – BARBECUED MEATS AND FISH

Of these options, we recommend turkey ham because it doesn't spoil quickly and brings consistently successful results. Roll ½ slice of meat and push through the upright meat spikes in the bottom cap. Use care not to restrict airflow to the cotton containing the RESCUE!® Attractant. Meat must be replaced every 1-2 days to prevent it from spoiling.

Carbohydrates – most effective during late summer and fall.

APPLE JUICE (THAWED CONCENTRATE) – COLA BEVERAGES – OVERLY RIPE FRUITS SYRUPS – FERMENTING FRUIT JUICES (CIDERS AND FRUIT WINES) – JELLIES

Place carbohydrate, then the cotton ball, into cup in trap's bottom cap. Apply the RESCUE!® Yellowjacket Attractant onto the cotton ball as directed above.

STORAGE AND DISPOSAL

Do not contaminate water, food or feed by storage or disposal.

Storage: Store in a cool, dry, well-ventilated location out of reach of children and pets.

Disposal: Deposit in trash for collection. Wash hands with soap and water.

TRAP ASSEMBLY PARTS

Partes del conjunto de la trampa

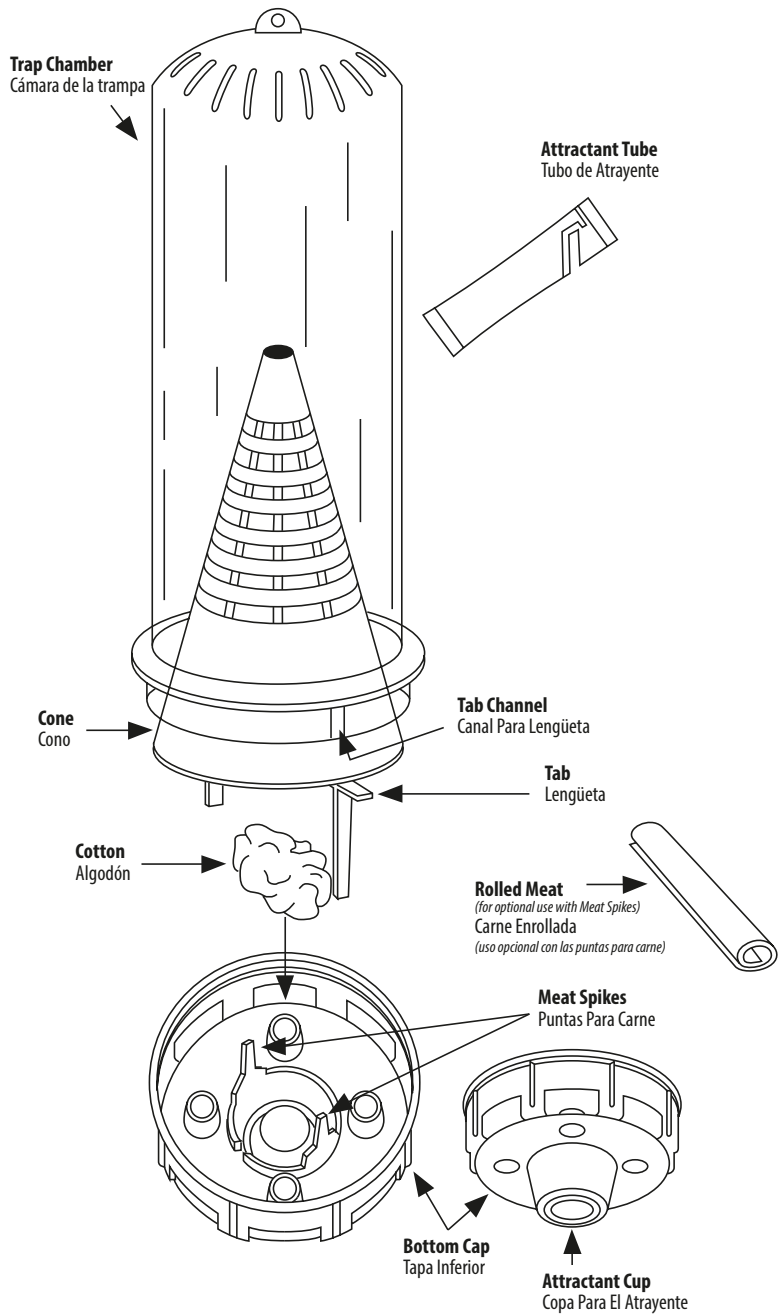

INSTRUCCIONES DE USO

La utilización de este producto de forma contraria a las instrucciones de su etiqueta constituye una violación de las leyes federales.

Preparación Inicial:

1. Coloque una bola de algodón dentro de la copa para el atrayente.
2. Corte la punta del tubo del atrayente y vierta con cuidado el líquido atrayente sobre el algodón.
3. Vuelva a colocar el cono deslizándolo sobre los canales para la lengüeta hasta que quede fijo en su lugar.
4. Atornille la tapa inferior de nuevo en su lugar.
5. Cuelgue la trampa lejos de la actividad humana y como mínimo a 20 pies de distancia de un nido de avispas conocido.
6. Lávese las manos con agua y jabón.

REUTILIZACIÓN DE LA TRAMPA

1. Reemplace el atrayente cada 2 semanas.
2. Vacíe la trampa cuando vuelva a colocar cebo o antes de que las avispas muertas se acumulen por arriba del nivel del cono.
3. Asegúrese de que todas las avispas estén muertas antes de vaciar la trampa.
4. Para lograr una mayor eficacia, vacíe los residuos de avispas y limpie la trampa.

CAPACIDAD DE USO

Use de 2 a 4 trampas por cada zona de 10,000 pies cuadrados (929 m²) o de 8 a 16 trampas por acre (0.4 hectáreas). Para zonas de gran infestación, use un máximo de 48 trampas por acre.

PRECAUCIÓN: Debido a la gran efectividad del atrayente, se debe tener precaución al colocar y mantener las trampas y realice las actividades de mantenimiento en las mismas al anochecer o muy temprano por la mañana cuando las avispas son menos activas. Las personas alérgicas a los aguijones de las avispas no deben manipular las trampas. Las picaduras de avispas pueden resultar fatales.

ATRAYENTES ADICIONALES

Se pueden utilizar ciertos complementos de proteínas y carbohidratos para que la trampa sea más atractiva para las avispas que buscan alimento. Sin embargo, el cebo por sí solo dará como resultado una menor cantidad de avispas capturadas y durará menos. El atrayente RESCUE!® es el atrayente principal. Las puntas para carne (integradas en la tapa inferior) y la copa para el atrayente se utilizan para colocar atrayentes adicionales.

Proteína – Resulta eficaz durante toda la temporada.

JAMÓN DE PAVO – JAMÓN – SALCHICHA DE CERDO – CARNE Y PESCADO A LA PARRILLA

El jamón de pavo es la opción más recomendable de las anteriores, ya que no se descompone tan pronto y brinda resultados satisfactorios de manera consistente. Enrolle media rebanada de carne e introdúzcala en las puntas para carne verticales de la tapa inferior. Tenga cuidado de no obstruir el flujo de aire hacia el algodón que contiene el atrayente RESCUE!®. Reemplace la carne cada 1 ó 2 días para evitar que se descomponga.

Carbohidratos – Tienen mayor eficacia durante el verano y el otoño.

JUGO DE MANZANA (CONCENTRADO) – BEBIDAS DE SABOR COLA – FRUTAS MUY MADURAS JARABES – JUGO DE FRUTAS FERMENTADO (SIDRA Y VINO AFRUTADO) – JALEAS

Coloque los carbohidratos y después una bola de algodón en la copa en la tapa inferior de la trampa. Aplique el atrayente sobre el algodón como se indicó anteriormente.

ALMACENAMIENTO Y ELIMINACIÓN

No contamine agua o alimentos para seres humanos o animales al almacenar o eliminar el producto.

Almacenamiento: Este producto se debe almacenar en un lugar fresco, seco y bien ventilado, fuera del alcance de los niños y de las mascotas.

Eliminación: Deseche el envase en el cubo de la basura para su recolección. Lávese las manos con agua y jabón.



www.rescue.com

- More effective than traps baited with food alone
- Lasts for weeks without daily maintenance
- Catches queens and workers, springing to fall
- No killing agents - insects die naturally
- Will not trap beneficial honeybees
- Attractant included
- Mas efectiva que las trampas con comida
- Dura semanas sin necesidad de mantenimiento diario
- Atrapa reinas y obreras desde la primavera hasta el otoño
- No utiliza sustancias venenosas - los insectos mueren de forma natural
- No atrapa abejas benéficas
- Atrayente incluido

Keep Out of Reach of Children • CAUTION • Net Wt: 0.05 oz



INGREDIENTS	
Active Ingredient:	99.8%
Heptyl butyrate	0.2%
Other Ingredients	100.0%
Total	100.0%

NON-TOXIC MODE OF ACTION



TRAMPA PARA AVISPAS
YELLOWJACKET TRAP
REUSABLE Reutilizable



Yellowjacket
Avispa común o "chiqueta amarilla"



Paper Wasp
Avispa papelera, Polistes











Note: This trap will attract only yellowjacket species - not paper wasps. Please note the differences in the physical characteristics between paper wasps and yellowjackets. Coloring may appear identical, but leg length and body shapes differ. Paper wasps have longer legs and a thinner, longer and more separated abdomen.

Do you need to catch paper wasps and hornets in addition to yellowjackets? Then look for our **W-H-Y® Trap for Wasps, Hornets and Yellowjackets!** Visit www.whytrap.com to learn more.

Nota: Esta trampa solamente atraerá únicamente especies de avispa comunes - no avispas Polistes (paper wasp). Observe las diferencias evidentes entre las características físicas de las avispas comunes y de las avispas Polistes. El color de ambos tipos puede parecer idéntico, pero la longitud y la forma del cuerpo son diferentes. Las avispas Polistes tienen patas más largas y su abdomen es más delgado, alargado y separado que el de la avispa común.

¿Necesita atrapar avispas Polistes y avispones además de avispas comunes? ¡Entonces use nuestra **Trampa W-H-Y® para Avispas y Avispones!** Visite el sitio www.whytrap.com para obtener más información.

YELLOWJACKET SPECIES COMMON TO NORTH AMERICA
ESPECIE DE LA AVISPA COMÚN A NORTEAMÉRICA

 Common Yellowjacket <i>Vespa vulgaris</i>	 Prairie Yellowjacket <i>V. atropilosa</i>	 Western Yellowjacket <i>V. pensylvanica</i>	 Eastern Yellowjacket <i>V. maculifrons</i>	 Blackjacket <i>V. consobrina</i>
 Northeastern Yellowjacket <i>V. vidua</i>	 Forest Yellowjacket <i>V. acadica</i>	 California Yellowjacket <i>V. sulphurea</i>	 German Yellowjacket <i>V. germanica</i>	 Southern Yellowjacket <i>V. squamosa</i>

Wondering which of these species are in your area? Find out at www.rescue.com.
¿Se pregunta cuales de estas especies habitan en su area? Descríbalo en www.rescue.com.

CATCHING THE QUEENS

Queen yellowjackets emerge from hibernation during the first warm days of spring to look for nest sites. When you place our traps outside at that time, you can capture these queens and reduce the likelihood that a yellowjacket nest will be established on or near your property.

DID YOU KNOW...

- We offer a 10-week Attractant Cartridge as a refill for this trap?
- RESCUE!® also makes a Disposable Yellowjacket Trap. It's perfect for taking on the go. Just add water to lure yellowjackets away from your picnic, barbecue or campground.
- Visit www.rescue.com if you are unable to find a store carrying these products.

FOR MORE INFORMATION...

Learn more about yellowjackets and other insects by visiting www.rescue.com.

CÓMO ATRAPAR AVISPAS REINAS

Las avispas reinas salen de su hibernación durante los primeros días cálidos de la primavera para buscar un sitio para anidar. Al colocar las trampas en el exterior durante ese período, usted puede capturar a las reinas y reducir así la probabilidad de que haya un nido de avispas en su propiedad o en los alrededores.

¿SABÍA QUE...

- Ofrecemos un cartucho de atrayente de larga duración de repuesto para esta trampa?
- RESCUE!® también fabrica trampas desechables para avispas? La solución ideal para sus paseos. Sólo hay que añadir agua para alejar las avispas del lugar de su picnic, barbacoa o campamento.
- Visite el sitio www.rescue.com si no logra encontrar una tienda que venda estos productos.

PARA MAS INFORMACIÓN...

Visite el sitio www.rescue.com para aprender más sobre las avispas y otros insectos.

Made in USA
Sold by Sterling International, Inc.
3808 N. Sullivan Rd., Bldg 16
Spokane, WA 99216-1630
1-800-666-6766
EPA Reg. No. 84565-4-49407
EPA Est. No. 49407-WA-001

©1988, 2014 Sterling International, Inc.

www.rescue.com   /rescuepestcontrol

 @rescue  /whyrescue  /rescue

SCAN QR CODE FOR MORE INFORMATION ON YELLOWJACKETS

