

LILYWOOD
DIFFUSEUR D'HUILES ESSENTIELLES
BLUETOOTH

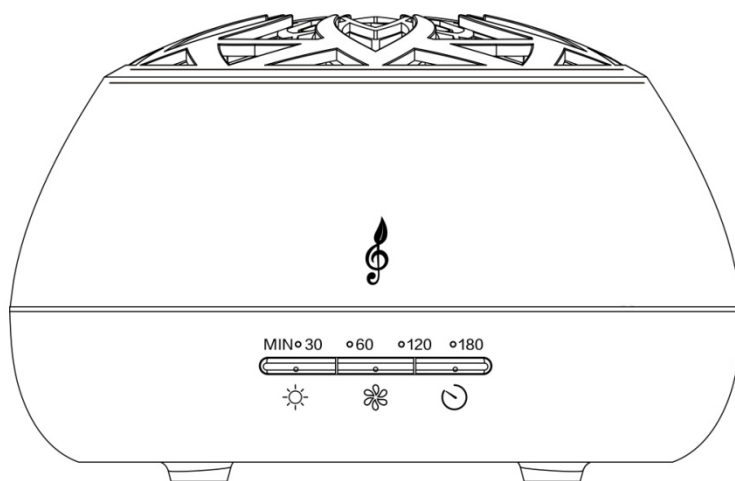

MODE D'EMPLOI

LISEZ COMPLÈTEMENT CE MANUEL D'UTILISATION AVANT
D'UTILISER CET APPAREIL ET CONSERVEZ CE LIVRET POUR
VOUS Y RÉFÉRER ULTÉRIEUREMENT

Table des matières

Démarrage	1	Appli Aromasound	4
Consignes et avertissements de sécurité	1	Fonctionnement	4
Contenu de l'emballage	2	Caractéristiques du produit	6
Description des pièces	3	Spécificités de l'adaptateur	6
Description des fonctions	4	Respect de l'environnement	6

Démarrage

- Enlevez l'appareil du carton d'emballage.
- Enlevez tous les matériaux d'emballage du produit.
- Placez les matériaux d'emballage dans le carton puis rangez-le ou jetez-le dans un endroit approprié.

Consignes et avertissements de sécurité

- Lisez et comprenez toutes les instructions avant d'utiliser ce produit. Si un dommage est causé par un non-respect des instructions, la garantie ne couvrira pas un tel dommage.



- Ne retirez jamais le boîtier de cet appareil.
- Ne placez jamais cet appareil sur un autre appareil électrique.
- Disposez le câble de manière à ce qu'il ne puisse pas être piétiné ou écrasé, notamment au niveau de la fiche, de la prise de courant et du connecteur de branchement sur l'appareil. Vérifiez que la tension du secteur correspond à la tension indiquée sur la plaque signalétique de l'appareil. Pour débrancher le câble secteur, tirez toujours sur la fiche de l'adaptateur. Ne tirez jamais sur le câble. Avant de brancher le câble d'alimentation secteur, vérifiez que tous les autres branchements ont été effectués.
- Utilisez uniquement les pièces de rechange/accessoires spécifiés par le fabricant.
- Toute réparation doit être confiée à un réparateur qualifié. Une réparation est nécessaire lorsque l'appareil a subi des dommages, de quelque manière que ce soit, comme par exemple :
 - un câble d'alimentation endommagé ;
 - un liquide renversé sur l'appareil ou des objets insérés dans l'appareil ;
 - une exposition de l'appareil à la pluie ou à l'humidité ;
 - un dysfonctionnement de l'appareil ;
 - une chute de l'appareil.
- La plaque signalétique se trouve sous l'appareil.
- Assurez-vous qu'il y a assez d'espace libre autour du produit pour la ventilation.
- Cet appareil doit être utilisé dans un environnement tempéré, à l'abri de la lumière directe du soleil, de flammes nues et de la chaleur. Ne placez pas l'appareil à proximité de sources de chaleur.
- Débranchez l'appareil avant de le nettoyer. Ne lubrifiez aucune pièce de cet appareil. Nettoyez l'appareil avec un chiffon doux. N'utilisez pas de produit nettoyant agressif ou abrasif. Veillez à ce que le câble d'alimentation, la fiche et l'adaptateur soient toujours accessibles pour pouvoir à tout moment débrancher l'appareil de la prise si nécessaire.
- N'utilisez pas cet appareil à proximité d'un point d'eau. L'appareil ne doit pas être aspergé ni mouillé. N'utilisez pas cet appareil dans un environnement humide ou mouillé.
- Débranchez l'appareil durant les orages et avant toute période d'inutilisation prolongée.



Le symbole de l'éclair à pointe de flèche inscrit au sein d'un triangle équilatéral constitue une mise en garde destinée à alerter l'utilisateur quant à la présence de tensions électriques secteur à l'intérieur du produit, qui peuvent engendrer un risque d'électrocution.



Le point d'exclamation dans un triangle indique la présence, dans la documentation qui accompagne l'appareil, de consignes d'utilisation et d'entretien (réparation) importantes.

Positionnez l'appareil à l'endroit désiré et déroulez le câble d'alimentation. Branchez le câble dans la prise d'alimentation et mettez l'appareil en marche.

CLASSE DE MATÉRIEL II	
COURANT CONTINU	
COURANT ALTERNATIF	
POUR USAGE INTÉRIEUR UNIQUEMENT	

Contenu de l'emballage

Vérifiez et identifiez le contenu de l'emballage :

- Unité principale
- Adaptateur secteur
- Manuel d'utilisation
- Verre doseur
- Huiles essentielles

Description des pièces

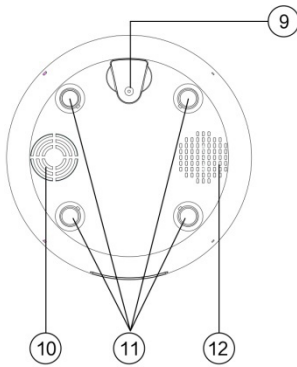
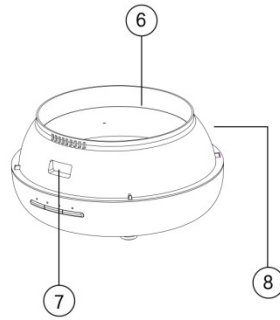
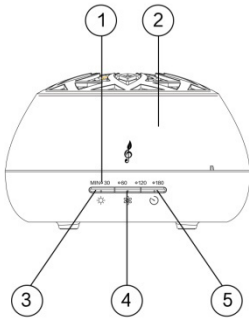

- 1) Témoin LED
- 2) Couvercle
- 3) Éclairage
- 4) Niveau de diffusion
- 5) Minuteur
- 6) Ligne de niveau max.

- 7) Sortie d'air
- 8) Réservoir d'eau
- 9) Prise CC
- 10) Arrivée d'air
- 11) Pieds
- 12) Haut-parleur

DESCRIPTION DES FONCTIONS

Connectez-vous au Bluetooth avant de lancer votre appli. Consultez le mode d'emploi de votre téléphone pour les instructions de connexion aux appareils Bluetooth.

Nom d'association Bluetooth : Lilywood

Appli Aromasound

- Votre produit est compatible avec l'appli Aromasound. Rendez-vous sur l'Apple App Store ou le Google Play Store pour la télécharger et l'installer sur votre appareil mobile. Cette appli vous permettra de contrôler la diffusion, l'éclairage, les réglages du réveil et la musique. Vous trouverez les instructions d'utilisation complètes de l'appli sur la page d'informations de l'appli.



Fonctionnement

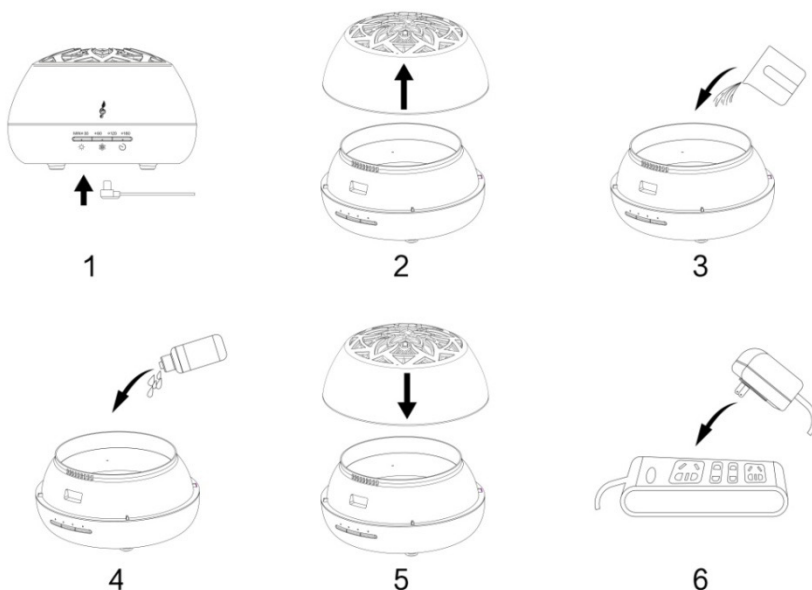

- 1) Reliez le connecteur secteur au port secteur de la base.
- 2) Ôtez le couvercle.
- 3) Remplissez le réservoir d'eau en veillant à ne pas dépasser le repère de niveau maximum de 300 ml.
- 4) Ajoutez une petite quantité d'huiles essentielles dans l'eau (2 ou 3 gouttes pour 100 ml).
- 5) Remettez le couvercle en place.
- 6) Reliez l'adaptateur secteur à la prise d'alimentation de l'appareil.

Contrôle de l'ÉCLAIRAGE

Faites un appui court sur le bouton  ; l'éclairage s'allume, d'abord en bleu puis les couleurs RVB défilent lentement.

Un bip sonore retentit chaque fois que la touche est actionnée.

Faites un 2e appui court pour arrêter le défilement des couleurs et fixer l'appareil sur la couleur actuelle.

Faites un 3e appui court pour passer en éclairage chaud à luminosité maximale.

Faites un 4e appui pour baisser la luminosité maximale.

Faites un 5e appui court pour éteindre complètement l'éclairage.

Niveau de diffusion :

Appuyez sur le bouton  pour choisir un niveau de diffusion.

Les niveaux défilent comme suit : élevé → intermédiaire → bas

Minuterie de diffusion :

Appuyez sur le bouton pour choisir une durée de diffusion .

Continu → 30 min → 60 min → 120 min → 180 min → éteint

Connexion à l'appli Aromasound

Une fois l'appli Aromasound installée, ouvrez-la puis appuyez sur le bouton + de la page d'accueil pour connecter votre produit Lilywood. Le nom et l'image du produit Lilywood apparaîtront alors sur la page de connexion. Sélectionnez le nom et l'appli effectuera la connexion, vous permettant de contrôler l'éclairage, la diffusion, les alarmes et la musique à distance.

En cas de problème de connexion, vérifiez toujours que vous avez bien la dernière version de l'appli. Si vous rencontrez d'autres problèmes, veuillez nous contacter à l'adresse assistance@aromasound.eu en nous donnant le modèle de votre téléphone et la version du système d'exploitation utilisé (comme par exemple Samsung Galaxy S8 – Android version 8.0).

Entretien :

Après 5-6 utilisations ou 3-5 jours d'utilisation, nettoyez l'appareil comme suit :

- 1) Mettez l'appareil hors tension et débranchez l'adaptateur secteur.
- 2) Videz toute l'eau restant dans le réservoir. Ne videz pas l'eau du côté de la sortie d'air.
- 3) Versez une petite quantité de détergent dilué dans de l'eau. Ensuite, imprégnez-en un chiffon propre et essuyez délicatement l'appareil. En cas de saleté sur la surface interne du réservoir, nettoyez-la également.
- 4) N'utilisez jamais de diluant médical ni d'alcool pour l'entretien. Cela pourrait endommager l'appareil et effacer certains des symboles qu'il porte.

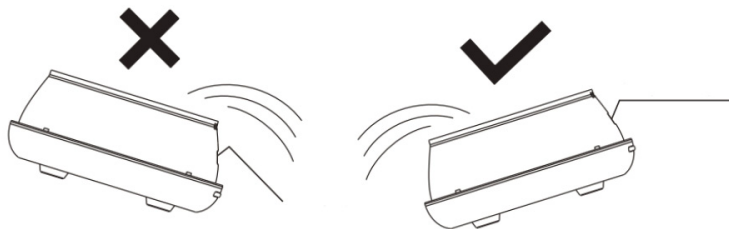

Conseils

- Utilisez un récipient séparé pour ajouter de l'eau. Ne remplissez pas le réservoir directement à un robinet.
- Des huiles essentielles pures ou des huiles solubles dans l'eau sont disponibles et peuvent être utilisées. Nettoyez l'appareil en respectant les instructions d'entretien avant d'utiliser un nouveau type d'huiles essentielles.
- Il est normal que la densité de la diffusion soit différente selon l'humidité et la température de l'environnement.

- Faites en sorte que les arômes ne soient pas diffusés directement sur des meubles, des vêtements ou des murs.
- Les huiles essentielles peuvent tacher. Utilisez un chiffon propre pour essuyer tout déversement accidentel.
- Pour des raisons d'hygiène, videz complètement l'eau du réservoir et essuyez l'appareil avec un chiffon doux après chaque utilisation.
- Si vous ne prévoyez pas d'utiliser l'appareil pendant une durée prolongée, videz complètement l'eau restant dans le réservoir et rangez l'appareil dans un endroit sec.

Caractéristiques du produit

Nom d'association :	Lilywood
Entrée :	Secteur 24V $\overline{\text{---}}$ 600mA
Capacité du réservoir :	300 ml
Version Bluetooth :	4,2 (2,4 Ghz)
Puissance de l'enceinte :	3 W
Rapport signal sur bruit :	>50 dB
Distorsion :	<1 %

Spécificités de l'adaptateur

Entrée :	100-240V~50/60Hz 0,4A Max
Sortie :	24 V $\overline{\text{---}}$ 600 mA
Longueur du câble :	Env. 1,5 m

Remarque : La portée maximale de connexion est de 10 mètres environ. Placez votre enceinte Bluetooth aussi près que possible de la source audio pour éviter que la connexion ne soit perturbée.

Dans un environnement avec décharges électrostatiques, l'appareil pourrait s'éteindre. (MAIS il pourrait aussi ne pas fonctionner correctement). Il est nécessaire de réinitialiser l'appareil en l'éteignant puis en le rallumant, et en choisissant ensuite à nouveau le mode adéquat et en réglant l'horloge.

Respect de l'environnement

Mode de veille automatique

Lorsque aucune musique n'est en lecture à partir d'un appareil connecté, le produit passe automatiquement en mode de veille si:

- Aucun bouton n'est pressé pendant 10 minutes,
- Aucune lecture audio n'est activée à partir d'un appareil connecté pendant 10 minutes.



Votre produit est conçu et fabriqué avec des matériaux et composants de haute qualité qui peuvent être recyclés et réutilisés.

Veillez au respect de l'environnement lors de la mise au rebut des piles.



Lorsque le symbole d'une poubelle barrée sur roues se trouve sur un produit, cela signifie que le produit est couvert par la Directive Européenne 2002/96/CE. Veuillez vous informer du système local de collecte séparée pour les produits électriques et électroniques. Veuillez agir selon les règles locales et ne jetez pas vos anciens produits avec les ordures ménagères. En assurant l'élimination de ce produit, vous aidez également à prévenir les conséquences potentiellement négatives pour l'environnement et la santé humaine.

- En cas d'appel entrant lorsque Lilywood est connecté à votre téléphone portable pour la lecture de musique, son fonctionnement s'interrompt immédiatement lorsque vous répondez à l'appel et reprend une fois l'appel terminé. (Sur certains téléphones portables, elle peut rester en pause après la fin de l'appel.)
- Le mot Bluetooth®, la marque et le logo sont des marques déposées appartenant à Bluetooth SIG, Inc. et toute utilisation de ces marques par Bigben Interactive est sous licence. Les autres marques et noms commerciaux appartiennent à leurs propriétaires respectifs.
- App Store est une marque de service d'Apple Inc. Android™, Google Play et le logo Google Play sont des marques de Google LLC.
- Vous pouvez trouver les informations sur la plaque située à l'arrière de l'unité.

DÉCLARATION DE CONFORMITÉ SIMPLIFIÉE

Par la présente Bigben Interactive déclare que l'équipement radioélectrique de LILYWOOD est conforme à la directive 2014/53/UE.

Le texte complet de la déclaration UE de conformité est disponible à l'adresse internet suivante: www.bigben.fr/support

Fabriqué en Chine

Fabriqué par BIGBEN INTERACTIVE

396, Rue de la Voyette

CRT2 - FRETIN

CS 90414

59814 LESQUIN Cedex - France

www.bigben.eu

Courriel : support@aromasound.eu



Fabricant : Bigben Interactive FRANCE

396, Rue de la Voyette, C.R.T. 2, Fretin,
CS90414 - 59814 Lesquin Cedex, France

Bigben Interactive DEUTSCHLAND GmbH

Walter Gropius Str. 28, 50126 Bergheim, Deutschland

Bigben Interactive Belgium s.a./n.v.

Waterloo Office Park / Bâtiment H
Drève Richelle 161 bte 15 1410 Waterloo, Belgium

Bigben Interactive NEDERLAND b.v.

's-Gravelandseweg 80, 1217 EW Hilversum, Nederland

Bigben Interactive SPAIN S.L.

C/ Musgo 5, 2ª planta, 28023 Madrid, Spain

Bigben Interactive ITALIA s.r.l

Corso Sempione 221, 20025 Legnano - MI, Italia

FABRIQUÉ EN CHINE / MADE IN CHINA

HOTLINE

FRANCE, du lundi au vendredi (sauf jours fériés) :
9h00-19h00 ou sav.audio@bigben.fr

 **N°Cristal 09 69 39 79 59**

APPEL NON SURTAXE

DEUTSCHLAND, Montag bis Freitag von

09:00 bis 18:00 Uhr (außer an Feiertagen)

Tel.: 02271-9047997

Mail: support@bigben-interactive.de

BELGIQUE, customerservice@bigben-interactive.be

NEDERLAND, customerservice@bigben-interactive.nl

ESPAÑA, sat@bigbeninteractive.es

ITALIA, support@bigbeninteractive.it

www.bigben.eu

LILYWOOD
BLUETOOTH AROMA DIFFUSER

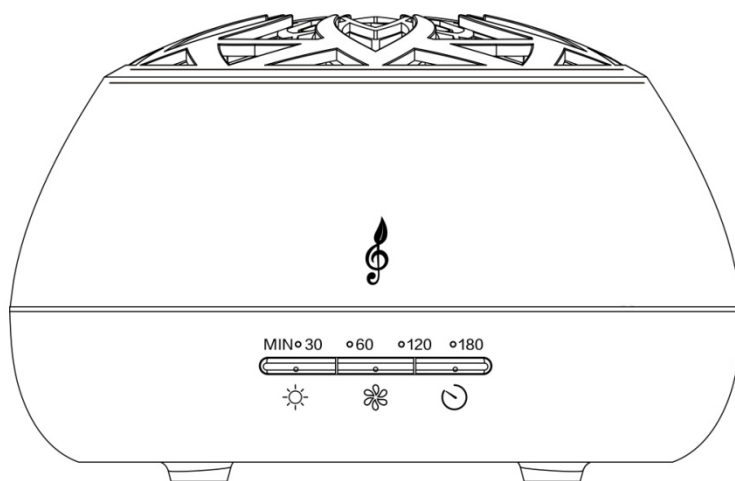

OPERATING INSTRUCTIONS

PLEASE READ THIS USER MANUAL CAREFULLY BEFORE
OPERATING THIS UNIT AND RETAIN FOR
FUTURE REFERENCE

Contents

Getting Started	1	Aromasound App	4
Safety Warning and Notice	1	Operation	4
What's in the box	2	Product specification	6
Description of Parts	3	Adaptor specification	6
Features description	4	Care of the environment	6

Getting Started

- Remove the appliance from the box.
- Remove any packaging from the product.
- Place the packaging inside the box and either or dispose of safely.

Safety Warning and Notice

- Read and understand all instructions before you use this product. If damage is caused by failure to follow the instructions, the warranty does not apply.



- Never remove the casing of this device.
- Never place this device on other electrical equipment.
- Protect the power cord from being walked on or pinched, particularly at plugs, convenience receptacles, and the point where they exit from the device. Make sure that the power voltage corresponds to the voltage printed on the back label. When you unplug the AC power cord always pull the plug from the socket. Never pull the cord. Before connecting the AC power cord, ensure you have completed all other connections
- Only use attachments/accessories specified by the manufacturer.
- Refer all servicing to qualified service personnel. Servicing is required when the device has been damaged in anyway, such as :
 - damaged power-supply cord,
 - spilled liquid or objects have inserted into the device,
 - the device has been exposed to rain or moisture,
 - the device does not operate normally,
 - or the device has been dropped.
- The rating label is placed on the bottom side of apparatus.
- Make sure there is enough space around the product for ventilation.
- The use of this device must be done in moderate climates, away from direct sunlight, naked flames or heat. Do not install near any heat sources.
- Unplug before cleaning. Never lubricate any part of this device. Clean the appliance with a soft cloth. Do not use abrasives or harsh cleaners.

Ensure that you always have easy access to the power cord, plug or adaptor to disconnect this device from the power if necessary.
- Do not use this apparatus near water. It must not be in contact with dripping or splashing. Do not use this unit in wet or damp conditions.
- Unplug this device during lightning storms or when unused for long periods of time.



The lightning symbol inside an equilateral triangle warns the user of the presence inside the product of uninsulated hazardous electric voltages powerful enough to represent an electrocution risk.



The exclamation point within a triangle indicates the presence of important operating and maintenance (servicing) instructions in the literature accompanying the unit.

Place the unit in the desired position and unravel the mains cable. Insert the cable into the supply socket and switch on if applicable.

CLASS II MATERIAL	
DIRECT CURRENT	
ALTERNATING CURRENT	
FOR INDOOR USE ONLY	

What's in the box

Check and identify the contents of your package:

- Main unit
- AC adaptor
- User manual
- Water measuring cup
- essential oils

Description of Parts

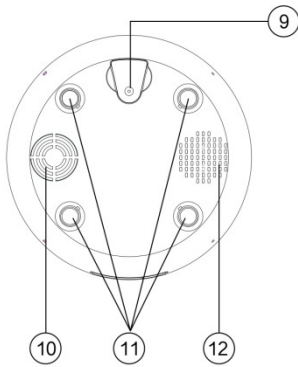
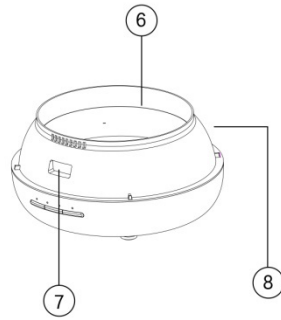
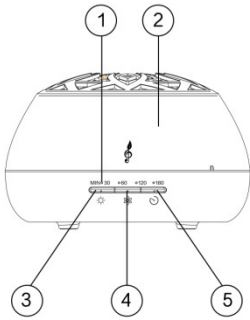

- 1) LED Indicator
- 2) Cover
- 3) Light
- 4) MIST level
- 5) Timer
- 6) Max line

- 7) Air outlet
- 8) Water tank
- 9) DC socket
- 10) Air intake
- 11) Feet
- 12) Speaker

FEATURES DESCRIPTION

Please connect to Bluetooth before launching your app. Refer to your phone instructions on how to connect to Bluetooth devices.

Bluetooth music pairing name: Lilywood

Aromasound App

- Your product is compatible with the Aromasound app. Visit the Apple App Store or Google Play Store to download and install on your mobile device. This app will allow you to control the diffusion, lighting, alarm settings and music. Full instructions of how to use the app can be found on the info page within the app.



Operation

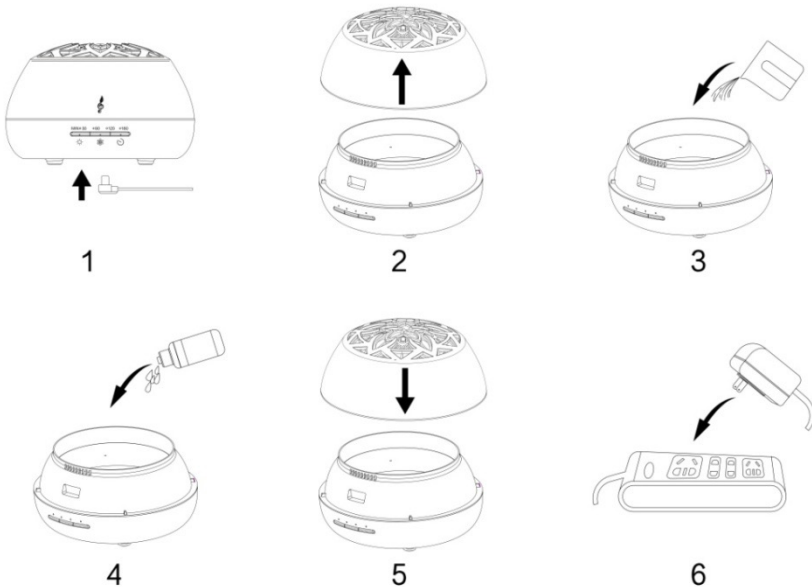

- 1) Connect the DC port to the DC slot of the base.
- 2) Take off the cover.
- 3) Add water to the tank, without exceeding the max 300 ml mark.
- 4) Add some essential oils into the water (2-3 drops per 100 ml).
- 5) Re-install the cover.
- 6) Connect the AC adaptor to the power socket.

LIGHT control:

Short press the button  and light comes on, blue colour and slowly fades between all RGB colours.
Short beep sound is heard between each press.
Short press again and fading stops and remains on current colour.
Short press again and lighting goes to warm at full brightness.
Short press again and lighting brightness drops.
Short press again and lighting goes off.

MIST level:

Press the button  to set mist level.
Cycles by high → medium → low

MIST timer:

Press the button  to set misting time.
Continued → 30min → 60min → 120min → 180min → off

Aromasound App Connection

Once you have installed the Aromasound app, launch the app and then press the + button on the home page to connect to your Lilywood product. The Lilywood name and image will then appear on the connection page. Select the name and the app will then connect and allow you to control lighting, mist, alarms and music remotely.

If you experience any problems in connection, always check to install the latest version of the app. If you have any further problems please contact us at assistance@aromasound.eu and please state the phone model and operating system version you are using. i.e. Samsung Galaxy S8 – Android version 8.0

Maintenance:

After 5-6 uses or 3-5 days of use, please clean the product as follows:

- 1) Turn off the power and disconnect the DC adaptor.
- 2) Completely pour out any water remaining in the tank. Do not pour out water from the air outlet side.
- 3) Put in a small amount of detergent diluted in water. Then, using a clean cloth, dip into the water and gently wipe up the unit. If there is any dirt on the inner side of tank, please clean it.
- 4) Never use a medical diluent or alcohol during maintenance. Doing so may cause product damage and erase some of the signs on the product.

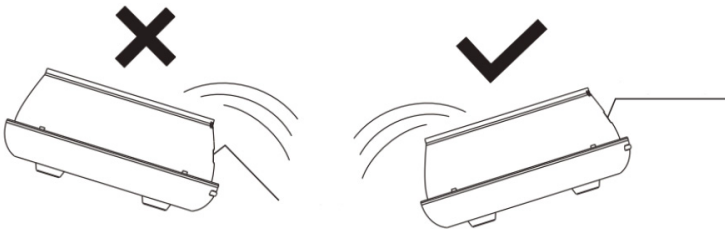

Tips

- Please use a separate container to add water. Do not run a water tap directly into the tank.
- Pure essential oils or water-soluble oils are available for use. Please clean the unit as per the maintenance instructions before changing to a new type of essential oil.
- It is quite normal for different humidity environments and temperatures to affect the mist density.
- Do not allow the mist to directly spray onto furniture, clothes or walls.
- The essential oils may cause dyeing. Please use a clean cloth to wipe them up in the event of accidental spillage.
- To ensure hygienic use, please completely pour out the water and wipe the unit with a soft cloth after each use.

- If the unit will not be in use for an extended period of time, please completely pour out any water remaining in the tank and store the unit in a dry place.

Product specification

Paring name:	Lilywood
Input:	DC24V --- 600mA
Tank capacity:	300ml
Bluetooth version:	4.2 (2.4 Ghz)
Speaker power:	3W
SNR:	>50dB
Distortion:	<1%

Adaptor specification

Input:	100-240V~50/60Hz 0.4A Max
Output:	24V --- 600mA
Cable length:	Approx. 1.5m

Remark: The maximum connection distance is around 10 meters. Please place your Bluetooth speaker as close as possible to this device to avoid connection getting disturbed.

Under the environment with electrostatic discharge, the device may be power off. (EUT could not operate properly). It requires user reset the device by turn on the device to choose the appropriate mode & set time again.

Care of the environment

Auto standby

When no music play from a connected device, the product automatically switches to standby if:

- No button is pressed for 10 minutes,
- No audio from a connected device for 10 minutes.



Your product is designed and manufactured with high quality materials and components, which can be recycled and reused.

Attention should be drawn to environmental aspects of battery disposal.



When this crossed-out wheeled bin symbol is attached to a product it means that the product is covered by the European Directive 2002/96/EC. Please inform yourself about the local separate collection system for electrical and electronic products. Please act according to your local rules and do not dispose of your old products with your normal household waste. Correct disposal of your old product helps to prevent potential negative consequences for the environment and human health.

- If there is an incoming call while Lilywood is connected to your cell phone for music playback, it will pause at once when you answer the call and resume after the call ended. (Sometimes it will pause after end the call, it depends on your cell phone.)
- The Bluetooth® word, mark and logo are registered trademarks owned by Bluetooth SIG, Inc. and any use of such marks by Bigben Interactive is under license. Other trademarks and trade names are those of their respective owners.
- App Store is a service mark of Apple Inc. Android™, Google Play and the Google Play logo are trademarks of Google LLC.

- You can find the information on the plate located at the back of the unit.

DECLARATION OF CONFORMITY

The undersigned, Bigben Interactive declares that the radio equipment of the LAMPION complies with the 2014/53/EU directive.

The complete text is available at <https://www.bigben-interactive.co.uk/support/>

Made in China
 Manufactured by BIGBEN INTERACTIVE
 396, Rue de la Voyette
 CRT2 - FRETIN
 CS 90414
 59814 LESQUIN Cedex - France
www.bigben.eu
 Email: support@aromasound.eu



Fabricant : Bigben Interactive FRANCE

396, Rue de la Voyette, C.R.T. 2, Fretin,
 CS90414 - 59814 Lesquin Cedex, France
Bigben Interactive DEUTSCHLAND GmbH
 Walter Gropius Str. 28, 50126 Bergheim, Deutschland
Bigben Interactive Belgium s.a./n.v.
 Waterloo Office Park / Bâtiment H
 Drève Richelle 161 bte 15 1410 Waterloo, Belgium
Bigben Interactive NEDERLAND b.v.
 's-Gravelandseweg 80, 1217 EW Hilversum, Nederland
Bigben Interactive SPAIN S.L.
 C/ Musgo 5, 2ª planta, 28023 Madrid, Spain
Bigben Interactive ITALIA s.r.l
 Corso Sempione 221, 20025 Legnano - MI, Italia
FABRIQUÉ EN CHINE / MADE IN CHINA

HOTLINE

FRANCE, du lundi au vendredi (sauf jours fériés) :
 9h00-19h00 ou sav.audio@bigben.fr

 **N°Cristal 09 69 39 79 59**

APPEL NON SURTAXE

DEUTSCHLAND, Montag bis Freitag von
 09:00 bis 18:00 Uhr (außer an Feiertagen)
 Tel.: 02271-9047997
 Mail: support@bigben-interactive.de
BELGIQUE, customerservice@bigben-interactive.be
NEDERLAND, customerservice@bigben-interactive.nl
ESPAÑA, sat@bigbeninteractive.es
ITALIA, support@bigbeninteractive.it

www.bigben.eu

LILYWOOD
DIFUSOR DE AROMA BLUETOOTH

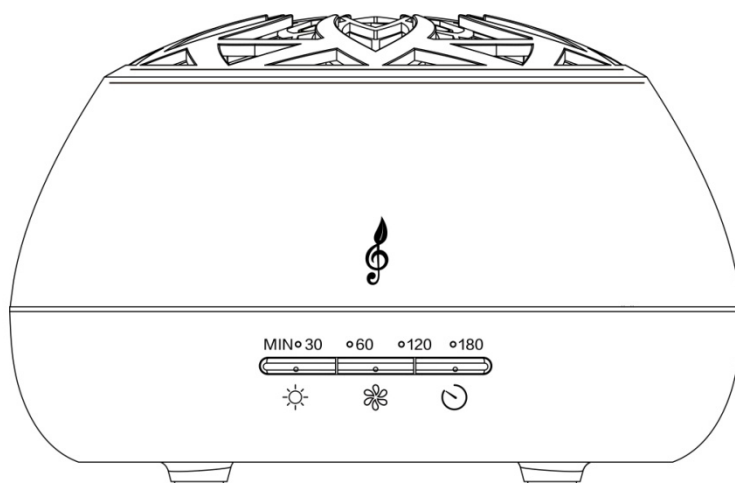

INSTRUCCIONES DE FUNCIONAMIENTO

LE ROGAMOS QUE LEA ÍNTEGRAMENTE EL MANUAL DE USUARIO ANTES DE UTILIZAR EL EQUIPO Y QUE CONSERVE ESTE FOLLETO PARA PODER CONSULTARLO EN EL FUTURO.

Contenido

Primeros pasos	1	App Aromasound	4
Avisos y advertencias de seguridad	1	Modo de empleo	4
Contenido de la caja	2	Especificaciones del producto	6
Descripción de las piezas	3	Especificaciones del adaptador	6
Descripción de las características	4	Cuidado del medioambiente	6

Primeros pasos

- Saque el aparato del embalaje.
- Retire todo el material de embalaje del producto.
- Coloque el material de embalaje dentro de la caja y deséchelo todo de forma segura.

Avisos y advertencias de seguridad

- Lea y entienda las instrucciones antes de usar este producto. Si el producto resultara dañado por incumplimiento de las instrucciones, la garantía quedaría anulada.



- No abra nunca la carcasa de este aparato.
- No coloque nunca este aparato sobre otros equipos eléctricos.
- Coloque el cable de alimentación de forma que no se pueda pisar o pinzar, especialmente a la altura de los enchufes, tomas de corriente y punto de salida del dispositivo. Compruebe que el voltaje de la toma de corriente se corresponde con el voltaje indicado en la etiqueta ubicada en la parte posterior del aparato. Al desenchufar el cable de alimentación de la toma de corriente tire siempre del enchufe. No tire nunca del cable. Antes de conectar el cable de alimentación a la toma de corriente, compruebe que ha completado todas las demás conexiones.
- Use solo complementos/accesorios recomendados por el fabricante.
- El aparato debe ser reparado siempre por personal autorizado. Es necesario reparar el aparato si presenta cualquier tipo de daño, como por ejemplo, si:
 - el cable de alimentación está dañado.
 - se ha derramado líquido o se han introducido objetos en el aparato.
 - el aparato ha estado expuesto a la lluvia o a la humedad.
 - el aparato no funciona con normalidad.
 - o el aparato se ha caído.
- La etiqueta de clasificación está ubicada en la parte inferior del aparato.
- Compruebe que haya siempre suficiente espacio alrededor del aparato para su ventilación.
- Este aparato debe usarse en climas moderados, alejado de la luz directa del sol, de llamas al descubierto y del calor. No lo instale cerca de fuentes de calor.
- Desenchufe el aparato antes de limpiarlo. No lubrique jamás ningún componente de este aparato. Limpie el aparato con un paño suave. No use productos de limpieza abrasivos o ásperos. Asegúrese de tener siempre fácil acceso al cable de alimentación, al enchufe o al adaptador para desconectar el aparato de la corriente en caso necesario.
- No use este aparato cerca del agua. No debe entrar en contacto con gotas o salpicaduras. No use este aparato en lugares mojados o húmedos.
- Desenchufe el dispositivo durante las tormentas eléctricas o cuando no lo vaya a utilizar durante un largo periodo de tiempo.



El símbolo del relámpago con punta de flecha dentro de un triángulo equilátero constituye una advertencia destinada a avisar al usuario de la presencia de tensiones eléctricas dentro del producto, que pueden provocar un riesgo de electrocución.



El signo de exclamación dentro de un triángulo indica la presencia de instrucciones importantes para el manejo y el mantenimiento (reparación) en la documentación que se adjunta al aparato.

Coloque el aparato en la ubicación deseada y extienda el cable de alimentación. Inserte el cable en la toma de corriente y encienda el aparato si fuera aplicable.

MATERIAL DE CLASE II	
CORRIENTE CONTINUA	
CORRIENTE ALTERNA	
SOLO PARA USO EN INTERIORES	

Contenido de la caja

Compruebe e identifique el contenido del embalaje:

- Aparato principal
- Adaptador de CA
- Manual del usuario
- Taza medidora de agua
- Aceites esenciales

Descripción de las piezas

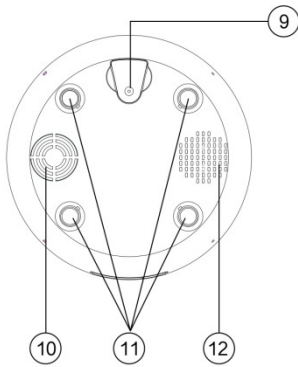
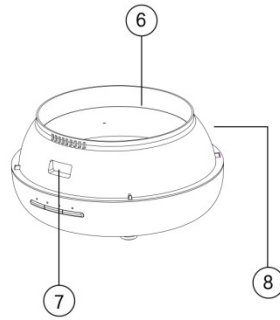
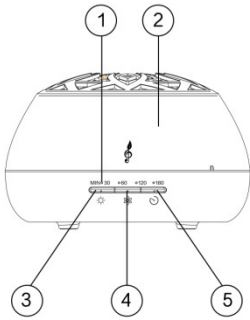

- 1) Indicador LED
- 2) Tapa
- 3) Luz
- 4) Nivel de BRUMA
- 5) Temporizador
- 6) Línea de máx.

- 7) Salida de aire
- 8) Depósito del agua
- 9) Toma de CC
- 10) Entrada de aire
- 11) Pies
- 12) Altavoz

DESCRIPCIÓN DE LAS CARACTERÍSTICAS

Conecte el Bluetooth antes de lanzar su app. Consulte las instrucciones de su teléfono para saber cómo conectar dispositivos Bluetooth.

Nombre de emparejamiento Bluetooth: Lilywood

App Aromasound

- Su producto es compatible con la app Aromasound. Visite el App Store de Apple o Google Play para descargarla e instalarla en su dispositivo móvil. Esta app le permitirá controlar los ajustes de difusión, iluminación, alarma y la música. Las instrucciones completas de cómo usar la app se encuentran en la página de información dentro de la app.



Modo de empleo

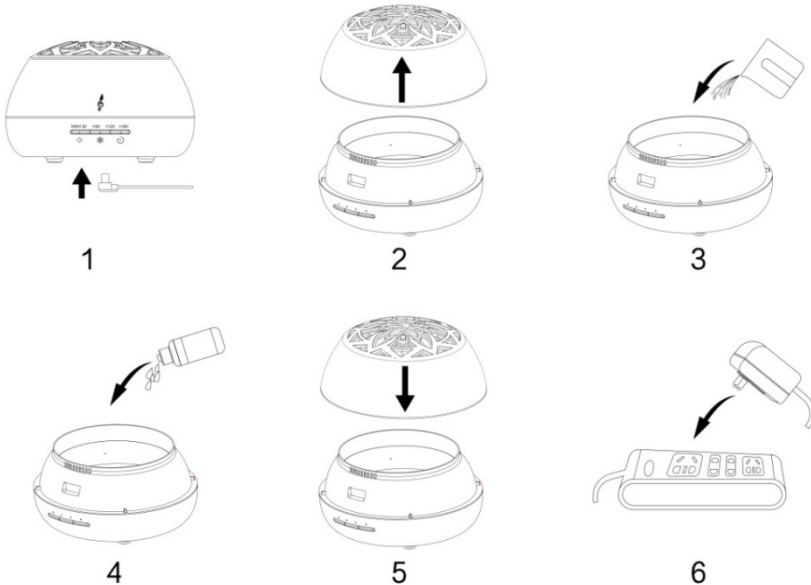

- 1) Conecte el puerto CC a la ranura CC de la base.
- 2) Retire la tapa.
- 3) Eche agua al depósito sin sobrepasar la marca máxima de 300 ml.
- 4) Agregue aceites esenciales al agua (2-3 gotas por cada 100 ml).
- 5) Vuelva a colocar la tapa.
- 6) Conecte el adaptador CA a la toma de corriente.

Control de la LUZ:

Haga una presión corta sobre el botón  y la luz se encenderá en color azul y se atenuará lentamente por todos los colores RVA.

Con cada presión corta se escuchará un pitido corto.

Haga una presión corta de nuevo, la atenuación se detendrá y permanecerá en el color en curso.

Haga una presión corta de nuevo y la luz irá de cálida a luminosidad total.

Haga una presión corta de nuevo y la luminosidad de la luz bajará.

Haga una presión corta de nuevo y la luz se apagará.

Nivel de BRUMA:

Presione el botón  para configurar el nivel de bruma.

El ciclo es de alto → medio → bajo.

Temporizador de BRUMA:

Presione el botón  para configurar el tiempo de bruma.

Continuo → 30min → 60min → 120min → 180min → apagado

Conexión a la app Aromasound

Después de instalar la app Aromasound, lance la app y presione el botón + en la página de inicio para conectarse a su producto Lilywood. El nombre e imagen de Lilywood aparecerán en la página de conexión. Seleccione el nombre y la app se conectará y le permitirá controlar la iluminación, bruma, alarmas y música de forma remota.

Si tiene problemas de conexión, compruebe si tiene instalada la versión más reciente de la app. Si sigue teniendo problemas, póngase en contacto con nosotros a través de assistance@aromasound.eu e incluya el modelo y versión del sistema operativo de su teléfono, por ejemplo: Samsung Galaxy S8 – Versión Android 8.0

Mantenimiento:

Al cabo de 5-6 usos, o de 3-5 días de uso, limpie el aparato de la siguiente forma:

- 1) Apáguelo y desconecte el adaptador de CC.
- 2) Vacíe completamente los restos de agua del depósito. No vacíe el agua por el lado de la salida de aire.
- 3) Eche una pequeña cantidad de detergente diluido en agua. A continuación, introduzca un paño limpio en el agua y lave el aparato con cuidado. Si queda suciedad en el interior del depósito, límpielo.
- 4) No use nunca disolventes médicos o alcohol para realizar el mantenimiento del aparato. De hacerlo, el aparato podría dañarse y algunas de sus marcas se borrarían.

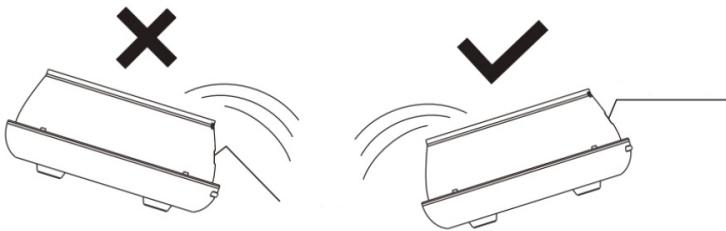

Consejos

- Use un recipiente separado para agregar agua. No llene el depósito directamente bajo el grifo.
- Aceites puros esenciales y aceites solubles en agua están disponibles para el uso. Limpie el aparato siguiendo las instrucciones de mantenimiento antes de cambiar el tipo de aceite esencial.
- Es normal que los entornos con diferente humedad y temperatura afecten a la densidad de la bruma.
- No permita que la bruma salga directamente sobre muebles, ropa o paredes.

- Los aceites esenciales pueden teñir. Use un paño limpio para eliminar el aceite en caso de producirse un derrame accidental.
- Para asegurar que el uso es higiénico, vacíe completamente el depósito del agua y limpie el aparato con un paño suave después de cada uso.
- Si no va a usar el aparato por un largo periodo de tiempo, vacíe por completo los restos de agua del depósito y guárdelo en un lugar seco.

Especificaciones del producto

Nombre para el emparejamiento:	Lilywood
Entrada:	CC24V --- 600mA
Capacidad del depósito:	300ml
Versión de Bluetooth:	4.2 (2.4 Ghz)
Potencia del altavoz:	3W
SNR:	>50dB
Distorsión:	<1%

Especificaciones del adaptador

Entrada:	100-240V~50/60Hz 0,4A Max
Salida:	24V --- 600mA
Longitud del cable:	Aprox. 1,5m

Observación: La distancia máxima de conexión es de unos 10 metros. Coloque el altavoz Bluetooth lo más cerca posible del dispositivo para evitar que se interrumpa la conexión.

En un entorno con descargas electrostáticas, el aparato podría apagarse. (PERO es posible que no funcione correctamente). Es necesario que el usuario reinicie el dispositivo encendiéndolo para seleccionar el modo apropiado y configurar la hora de nuevo.

Cuidado del medioambiente

Standby automático

Cuando no se reproduzca música desde un dispositivo conectado, el producto pasará automáticamente al modo en espera si:

- No se presiona ningún botón durante 10 minutos.
- No se reproduce ningún archivo de audio durante 10 minutos desde un dispositivo conectado.



Este producto está diseñado y fabricado con materiales y componentes de alta calidad que pueden reciclarse o reutilizarse.

Deberán tenerse en cuenta los aspectos medioambientales al eliminar las pilas.



Cuando el producto posee el símbolo de un contenedor con ruedas tachado significa que se encuentra conforme con la Directiva europea 2002/96/CE. Infórmese sobre el sistema local de recolección separado de productos eléctricos y electrónicos. Siga la normativa local y no deseche los productos usados junto con los residuos domésticos. Una eliminación correcta de este producto ayuda a evitar las consecuencias negativas para el medioambiente y la salud humana.

- Si hubiera una llamada entrante mientras su teléfono está conectado al Lilywood para reproducir música, la reproducción se pausará inmediatamente cuando responda a la llamada y se reanudará una vez finalizada la misma. (En algunos casos se pondrá en pausa cuando finalice la llamada, depende del teléfono).
- La palabra Bluetooth®, la marca y el logotipo son marcas comerciales registradas propiedad de Bluetooth SIG, Inc. y cualquier uso de tales marcas por Bigben Interactive se hace bajo licencia. Otras marcas y nombres comerciales pertenecen a sus respectivos propietarios.
- App Store es una marca de servicio de Apple Inc. Android™, Google Play y el logotipo de Google Play son marcas comerciales de Google LLC.
- Encontrará esta información en la placa de especificaciones técnicas situadas en la parte posterior del aparato.

DECLARACIÓN DE CONFORMIDAD

El firmante, Bigben Interactive, declara que el equipo radioeléctrico del LILYWOOD cumple la Directiva 2014/53/UE.

El texto completo de la Declaración UE de conformidad está disponible en la dirección Internet siguiente: <https://www.bigbeninteractive.es/asistencia-tecnica/>

Fabricado en China

Fabricado por BIGBEN INTERACTIVE

396, Rue de la Voyette

CRT2 - FRETIN

CS 90414

59814 LESQUIN Cedex - Francia

www.bigben.eu

Email: support@aromasound.eu



Fabricant : Bigben Interactive FRANCE

396, Rue de la Voyette, C.R.T. 2, Fretin,
CS90414 - 59814 Lesquin Cedex, France

Bigben Interactive DEUTSCHLAND GmbH

Walter Gropius Str. 28, 50126 Bergheim, Deutschland

Bigben Interactive Belgium s.a./n.v.

Waterloo Office Park / Bâtiment H
Drève Richelle 161 bte 15 1410 Waterloo, Belgium

Bigben Interactive NEDERLAND b.v.

's-Gravelandseweg 80, 1217 EW Hilversum, Nederland

Bigben Interactive SPAIN S.L.

C/ Musgo 5, 2ª planta, 28023 Madrid, Spain

Bigben Interactive ITALIA s.r.l

Corso Sempione 221, 20025 Legnano - MI, Italia

FABRIQUÉ EN CHINE / MADE IN CHINA

HOTLINE

FRANCE, du lundi au vendredi (sauf jours fériés) :
9h00-19h00 ou sav.audio@bigben.fr

 **N°Cristal 09 69 39 79 59**

APPEL NON SURTAXE

DEUTSCHLAND, Montag bis Freitag von

09:00 bis 18:00 Uhr (außer an Feiertagen)

Tel.: 02271-9047997

Mail: support@bigben-interactive.de

BELGIQUE, customerservice@bigben-interactive.be

NEDERLAND, customerservice@bigben-interactive.nl

ESPAÑA, sat@bigbeninteractive.es

ITALIA, support@bigbeninteractive.it

www.bigben.eu

LILYWOOD
DIFFUSORE DI AROMI BLUETOOTH

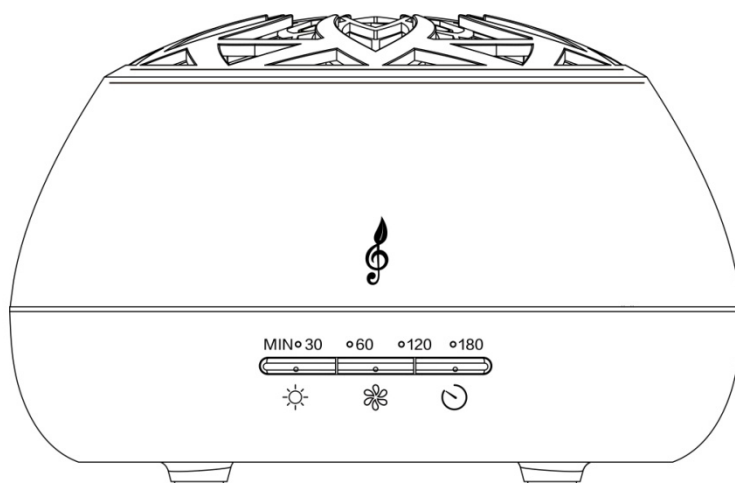

ISTRUZIONI D'USO

PRIMA DI UTILIZZARE L'APPARECCHIO, LEGGERE PER INTERO IL PRESENTE MANUALE E CONSERVARLO PER CONSULTAZIONI FUTURE.

Indice

Per iniziare	1	App Aromasound	4
Avvertenze di sicurezza e note	1	Funzionamento	4
Contenuto della confezione	2	Specifiche del prodotto	6
Descrizione delle parti	3	Specifiche dell'adattatore	6
Descrizione delle caratteristiche	4	Protezione dell'ambiente	6

Per iniziare

- Estrarre l'apparecchiatura dalla confezione.
- Rimuovere tutti i materiali di imballaggio dal prodotto.
- Rimettere i materiali di imballaggio nella confezione o smaltirli in modo adeguato.

Avvertenze di sicurezza e note

- Leggere con attenzione tutte le istruzioni prima di utilizzare questo prodotto. La garanzia decade in caso di danni causati dalla mancata osservanza delle istruzioni.



- Non rimuovere l'alloggiamento dell'apparecchio.
- Non posizionare l'apparecchio sopra altri apparecchi elettrici.
- Proteggere il cavo di alimentazione per evitare che sia calpestato o schiacciato, particolarmente in corrispondenza di spine, prese di corrente e del punto in cui esce dall'apparecchiatura. Assicurarsi che la tensione di alimentazione corrisponda a quella indicata sull'etichetta sul retro. Quando si stacca il cavo di alimentazione CA, afferrare la spina per estrarla dalla presa di corrente. Non tirare mai il cavo di alimentazione. Prima di collegare il cavo di alimentazione CA, accertarsi di aver eseguito tutti gli altri collegamenti.
- Utilizzare solo accessori specificati dal produttore.
- Per qualsiasi intervento di assistenza, rivolgersi a tecnici qualificati. L'apparecchio deve essere sempre riparato se presenta danni di qualsiasi tipo, come ad esempio:
 - cavo di alimentazione danneggiato,
 - liquidi o oggetti sono penetrati nell'apparecchio;
 - l'apparecchio è stato esposto a pioggia o umidità.
 - funzionamento anomalo dell'apparecchio,
 - caduta dell'apparecchio.
- L'etichetta è collocata sotto l'apparecchio.
- Assicurarsi che vi sia sufficiente spazio attorno al prodotto per la ventilazione.
- Questo apparecchio è idoneo per l'uso in climi moderati, al riparo da luce solare diretta, fiamme libere o calore. Non installare vicino a fonti di calore.
- Scollegare dall'alimentazione elettrica prima della pulizia. Non lubrificare alcuna parte dell'apparecchio. Pulire l'apparecchio con un panno soffice. Non utilizzare detergenti abrasivi o caustici.

Assicurarsi di avere sempre accesso al cavo di alimentazione, alla spina o all'adattatore per poter scollegare l'apparecchio dalla rete elettrica in caso di necessità.
- Non utilizzare l'apparecchiatura vicino all'acqua. Evitare il contatto con gocciolamenti o spruzzi. Non utilizzare l'apparecchio in condizioni di eccessiva umidità.
- Scollegare l'apparecchio durante i temporali o se non viene utilizzato per lunghi periodi di tempo.



Il simbolo con il lampo e la freccia all'interno di un triangolo equilatero costituisce un'avvertenza destinata ad avvisare l'utilizzatore della presenza di tensioni elettriche all'interno del prodotto, che possono provocare scosse elettriche.



Il punto esclamativo all'interno di un triangolo equilatero indica la presenza di istruzioni importanti sul funzionamento o la manutenzione dell'apparecchio nella documentazione fornita insieme al prodotto.

Collocare l'unità nella posizione desiderata e srotolare il cavo di alimentazione. Inserire il cavo nella presa di alimentazione e accendere l'interruttore, se applicabile.

MATERIALE DI CLASSE II	
CORRENTE CONTINUA	
CORRENTE ALTERNATA	
UTILIZZARE SOLO IN AMBIENTI CHIUSI	

Contenuto della confezione

Controllare e identificare il contenuto della confezione:

- Unità principale
- Adattatore CA
- Manuale d'uso
- Misurino
- Oli essenziali

Descrizione delle parti

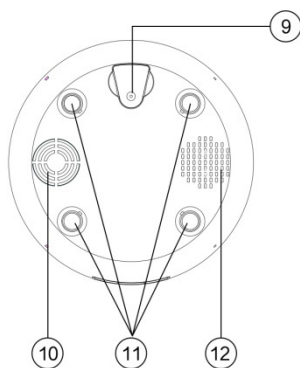
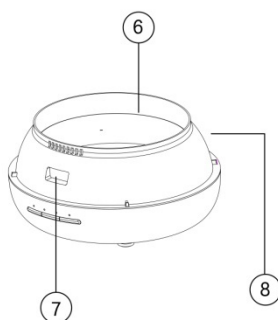
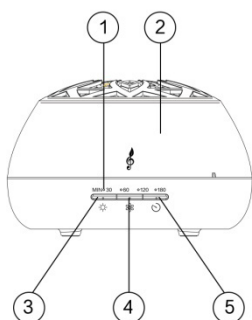

- 1) Spia LED
- 2) Coperchio
- 3) Luce
- 4) Livello NEBBIA
- 5) Pulsante Timer
- 6) Linea max.

- 7) Uscita dell'aria
- 8) Serbatoio
- 9) Presa CC
- 10) Ingresso dell'aria
- 11) Piedino
- 12) Altoparlante

DESCRIZIONE DELLE CARATTERISTICHE

Effettuare la connessione e Bluetooth prima di avviare la app. Per informazioni sulla connessione Bluetooth, consultare le istruzioni del telefono.

Nome abbinamento Bluetooth per la riproduzione di musica: Lilywood

App Aromasound

- Il prodotto è compatibile con la app Aromasound. Visitare Apple App Store o Google Play Store per scaricare e installare la app sul proprio dispositivo mobile. Questa app consente di controllare le impostazioni di diffusione, illuminazione, sveglia e musica. Per istruzioni complete sull'uso della app, consultare la pagina informativa all'interno della app.



Funzionamento

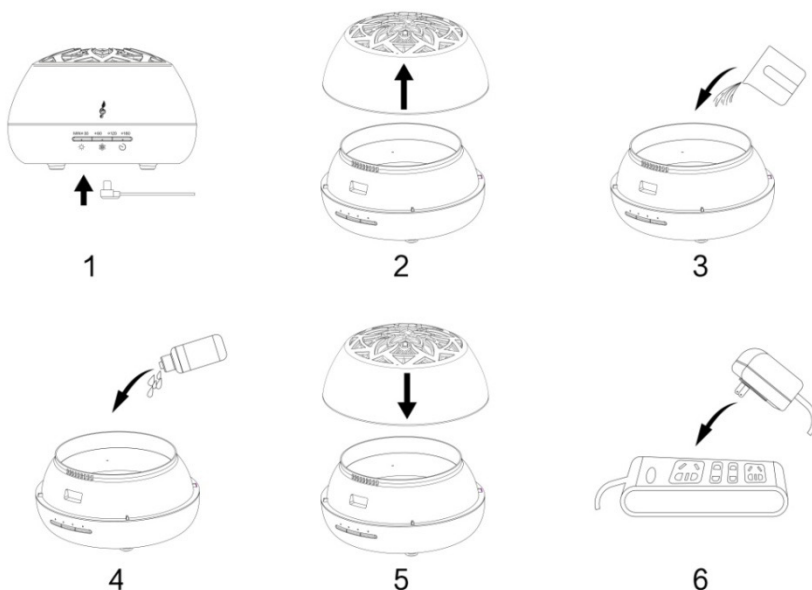

- 1) Collegare la spina CC alla presa CC della base.
- 2) Togliere il coperchio.
- 3) Aggiungere acqua al serbatoio, senza superare il segno max di 300 ml.
- 4) Aggiungere olio essenziale nell'acqua (2-3 gocce per 100 ml).
- 5) Rimettere il coperchio.
- 6) Collegare l'adattatore CA alla presa elettrica.

Controllo LUCE:

Premere rapidamente il pulsante . La luce blu si accende e cambia gradualmente passando tra tutti i colori RGB.

A ogni pressione, viene emesso un breve segnale acustico.

Premere rapidamente di nuovo per interrompere il passaggio da un colore all'altro e mantenere fisso il colore corrente.

Premere rapidamente di nuovo per passare dalla luce calda alla piena luminosità.

Premere rapidamente di nuovo per ridurre la luminosità.

Premere rapidamente di nuovo per spegnere la luce.

Livello NEBBIA:

Premere il pulsante  per impostare il livello della nebbia.

Si alternano le impostazioni alto → medio → basso

Timer NEBBIA:

Premere il pulsante  per impostare il tempo di attivazione della nebbia.

Continuo → 30 min → 60 min → 120 min → 180 min → off

Connessione della app Aromasound

Dopo avere installato la app Aromasound, avviarla e premere il pulsante + nella pagina iniziale per connettersi all'unità Lilywood. Il nome Lilywood e l'immagine verranno visualizzati nella pagina di connessione. Selezionare il nome della app e connettersi per controllare in remoto l'illuminazione, la nebulizzazione, le sveglie e la musica.

In caso di problemi di connessione, controllare sempre di avere installato l'ultima versione della app. In caso di ulteriori problemi, si prega di contattare l'assistenza all'indirizzo assistenza@aromasound.eu indicando il modello di telefono e la versione del sistema operativo in uso, ad esempio Samsung Galaxy S8 – Android versione 8.0

Manutenzione:

Dopo 5-6 utilizzi o 3-5 giorni di utilizzo, pulire il prodotto come segue:

- 1) Spingere l'apparecchio e scollegare l'adattatore CC.
- 2) Versare tutta l'acqua che rimane nel serbatoio. Non versare l'acqua dal lato dell'uscita dell'aria.
- 3) Diluire una piccola quantità di detergente in acqua. Strofinare delicatamente l'unità con un panno pulito imbevuto d'acqua e detergente. Eliminare l'eventuale sporcizia presente sul lato interno del serbatoio.
- 4) Non utilizzare mai diluenti medici o alcol per la pulizia. In caso contrario, il prodotto potrebbe subire danni e le avvertenze sul prodotto potrebbero cancellarsi.

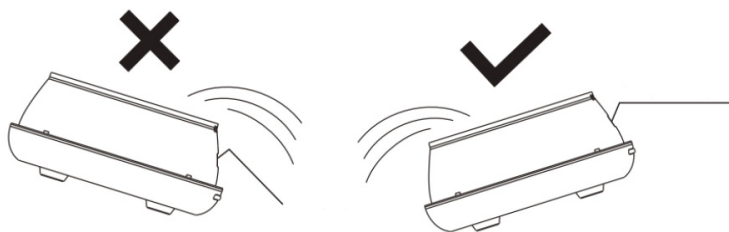

Suggerimenti

- Utilizzare un contenitore separato per aggiungere l'acqua. Non mettere il serbatoio sotto il rubinetto per riempirlo.
- In commercio sono disponibili oli essenziali puri o solubili in acqua. Pulire l'unità seguendo le istruzioni fornite in questo manuale prima di passare a un nuovo tipo di olio essenziale.
- La temperatura e l'umidità dell'ambiente influenzano la densità della diffusione.
- Non dirigere il diffusore direttamente su mobili, abiti o muri.

- Gli oli essenziali possono macchiare. Strofinare con un panno pulito in caso di sversamento accidentale.
- Per un uso igienico, svuotare completamente l'acqua e pulire l'unità con un panno soffice dopo ogni utilizzo.
- Se si prevede di non utilizzare l'unità per un lungo periodo, svuotare completamente l'acqua dal serbatoio e riporre l'unità in un luogo asciutto.

Specifiche del prodotto

Nome abbinamento:	Lilywood
Ingresso:	24 VCC $\overline{\text{---}}$ 600 mA
Capacità serbatoio:	300 ml
Versione Bluetooth:	4,2 (2,4 Ghz)
Potenza altoparlante:	3 W
SNR:	>50dB
Distorsione:	<1%

Specifiche dell'adattatore

Ingresso:	100-240V~50/60Hz 0,4 A max
Uscita:	24 V $\overline{\text{---}}$ 600 mA
Lunghezza cavo:	Circa 1,5 m

Nota: la distanza di connessione massima è 10 metri. Mettere l'altoparlante Bluetooth il più vicino possibile a questo dispositivo per evitare disturbi di connessione.

In ambienti con scariche elettrostatiche, l'apparecchio potrebbe spegnersi o non essere utilizzabile correttamente. (EUT non può essere utilizzato correttamente). È necessario reimpostare l'apparecchio accendendolo per scegliere la modalità appropriata e reimpostando l'ora.

Protezione dell'ambiente

Auto standby

Quando non viene riprodotta musica da un dispositivo collegato, il prodotto entra automaticamente in stand-by se:

- Non viene premuto nessun tasto per 10 minuti.
- Non si riceve nessuna riproduzione audio/video da un dispositivo collegato per 10 minuti.



Il prodotto è stato progettato e fabbricato con materiali e componenti di alta qualità che possono essere riciclati e riutilizzati.

Assicurarsi di smaltire le batterie nel rispetto dell'ambiente.



Il simbolo del bidone della spazzatura barrato da una croce indica che il prodotto è soggetto alla direttiva europea 2002/96/CE. Si prega di informarsi sul sistema di raccolta differenziata per i rifiuti RAEE (prodotti elettrici ed elettronici). Attenersi alle normative locali e non smaltire i vecchi prodotti con i normali rifiuti domestici. Lo smaltimento corretto del prodotto aiuta a prevenire potenziali conseguenze negative per l'ambiente e la salute.

- Se il proprio telefono cellulare riceve una chiamata mentre è collegato all'unità Lilywood, la riproduzione musicale si interromperà durante la chiamata e riprenderà al termine della chiamata (a seconda del telefono, la riproduzione potrebbe non riprendere al termine della chiamata).
- Il marchio, il logo e la parola Bluetooth® sono marchi registrati di proprietà di Bluetooth SIG, Inc. e l'uso di tali marchi da parte di Bigben Interactive è sotto licenza. Altri marchi e nomi commerciali sono di proprietà dei rispettivi titolari.
- App Store è un marchio di servizio di Apple Inc. Android™, Google Play e il logo di Google Play sono marchi di Google LLC.
- È possibile trovare informazioni sull'etichetta situata sulla parte posteriore dell'unità.

DICHIARAZIONE DI CONFORMITÀ

Il sottoscritto, Bigben Interactive dichiara che l'apparecchiatura LILYWOOD è conforme alla direttiva 2014/53/UE.

Il testo completo della dichiarazione UE di conformità è disponibile all'indirizzo internet seguente: <https://www.bigbeninteractive.it/supporto-tecnico/>

Prodotto in Cina

Fabbricato da BIGBEN INTERACTIVE

396, Rue de la Voyette

CRT2 - FRETIN

CS 90414

59814 LESQUIN Cedex - Francia

www.bigben.eu

E-mail: support@aromasound.eu



Fabricant : Bigben Interactive FRANCE

396, Rue de la Voyette, C.R.T. 2, Fretin,
CS90414 - 59814 Lesquin Cedex, France

Bigben Interactive DEUTSCHLAND GmbH

Walter Gropius Str. 28, 50126 Bergheim, Deutschland

Bigben Interactive Belgium s.a./n.v.

Waterloo Office Park / Bâtiment H
Drève Richelle 161 bte 15 1410 Waterloo, Belgium

Bigben Interactive NEDERLAND b.v.

's-Gravelandseweg 80, 1217 EW Hilversum, Nederland

Bigben Interactive SPAIN S.L.

C/ Musgo 5, 2ª planta, 28023 Madrid, Spain

Bigben Interactive ITALIA s.r.l

Corso Sempione 221, 20025 Legnano - MI, Italia

FABRIQUÉ EN CHINE / MADE IN CHINA

HOTLINE

FRANCE, du lundi au vendredi (sauf jours fériés) :
9h00-19h00 ou sav.audio@bigben.fr

 **N°Cristal 09 69 39 79 59**

APPEL NON SURTAXE

DEUTSCHLAND, Montag bis Freitag von

09:00 bis 18:00 Uhr (außer an Feiertagen)

Tel.: 02271-9047997

Mail: support@bigben-interactive.de

BELGIQUE, customerservice@bigben-interactive.be

NEDERLAND, customerservice@bigben-interactive.nl

ESPAÑA, sat@bigbeninteractive.es

ITALIA, support@bigbeninteractive.it

www.bigben.eu

LILYWOOD
DIFUSOR DE AROMAS BLUETOOTH

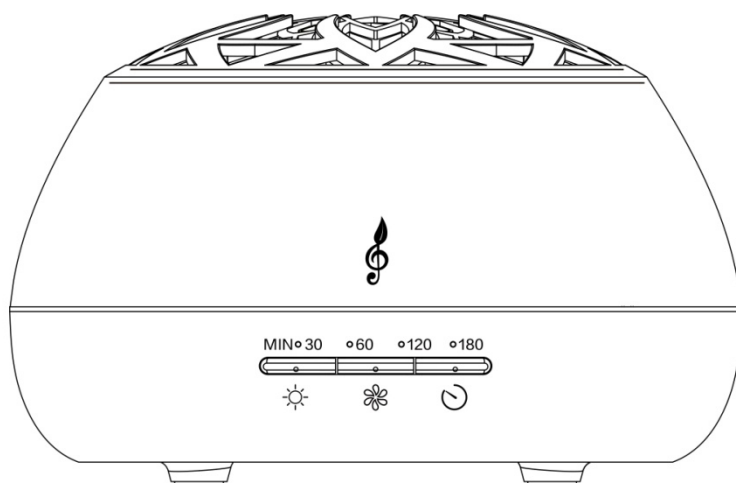

INSTRUÇÕES DE FUNCIONAMENTO

LEIA TODO O MANUAL DE UTILIZADOR ANTES DE TRABALHAR COM ESTA UNIDADE E GUARDE O FOLHETO PARA REFERÊNCIA FUTURA.

Índice

Começar	1	Aplicação Aromasound	4
Nota e aviso de segurança	1	Funcionamento	4
O que se encontra na caixa	2	Características técnicas do produto	6
Descrição das peças	3	Características técnicas do adaptador	6
Descrição das funcionalidades	4	Cuidados com o ambiente	6

Começar

- Retire o aparelho da caixa.
- Retire quaisquer materiais de empacotamento do produto.
- Coloque o material de empacotamento dentro da caixa e guarde-o ou elimine-o com segurança.

Nota e aviso de segurança

- Leia e compreenda todas as instruções antes de usar este produto. Se ocorrerem danos causados pelo não seguimento das instruções, a garantia perde a sua validade.



- Nunca retire a estrutura deste aparelho.
- Nunca coloque este aparelho dentro de outro equipamento elétrico.
- Proteja o fio da alimentação para que não seja calcado ou esmagado, especialmente nas fichas, recetáculos e no ponto de onde saem do aparelho. Certifique-se de que a voltagem da alimentação corresponde à voltagem impressa na etiqueta traseira. Quando desliga a alimentação CA, retire sempre a ficha da tomada. Nunca puxe o fio. Antes de ligar o fio da alimentação CA, certifique-se de que completou todas as outras ligações.
- Use apenas acessórios especificados pelo fabricante.
- Todas as reparações devem ser feitas por pessoal qualificado. O dispositivo tem de ser reparado quando for danificado de alguma forma, como:
 - Fio da alimentação danificado;
 - Líquido derramado ou objetos inseridos no dispositivo;
 - O dispositivo for exposto à chuva ou humidade;
 - O dispositivo não funcionar normalmente;
 - O dispositivo for deixado cair.
- A etiqueta das especificações encontra-se na parte inferior do aparelho.
- Certifique-se de que tem espaço livre suficiente em redor do produto para a ventilação.
- A utilização deste dispositivo tem de ser feita em climas moderados, afastado da luz direta do sol, chamas sem proteção ou calor. Não instale perto de fontes de calor.
- Desligue da alimentação antes de proceder à limpeza. Nunca lubrifique nenhuma peça deste aparelho. Limpe o aparelho com um pano suave. Não use produtos abrasivos nem detergentes fortes.

Certifique-se de que acede facilmente ao fio da alimentação, ficha ou adaptador para desligar este aparelho da alimentação, caso seja necessário.
- Não use este aparelho perto de água. Ele não pode entrar em contacto com pingos ou salpicos. Não use esta unidade em condições de humidade.
- Retire a ficha da tomada durante trovoadas ou quando não usar o aparelho durante um longo período de tempo.

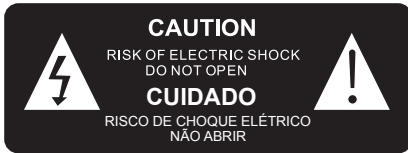

O símbolo do trovão dentro de um triângulo equilátero avisa o utilizador da presença de voltagem elétrica perigosa sem isolamento dentro do produto, com potência suficiente para constituir um risco de eletrocussão.



O ponto de exclamação dentro de um triângulo equilátero serve para avisar o utilizador da presença de instruções importantes de funcionamento e de manutenção na literatura que acompanha a unidade.

Coloque a unidade na posição desejada e desenrole o fio da alimentação. Insira a ficha na tomada e ligue, se aplicável

MATERIAL DE CLASSE II	
CORRENTE CONTÍNUA	
CORRENTE ALTERNADA	
APENAS PARA USO INTERIOR	

O que se encontra na caixa

Verifique e identifique o conteúdo da caixa:

- Unidade principal
- Adaptador AC
- Manual do utilizador
- Copo de medição da água
- Óleos essenciais

Descrição das peças

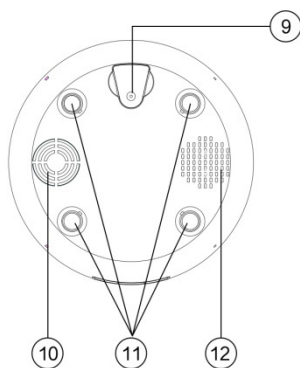
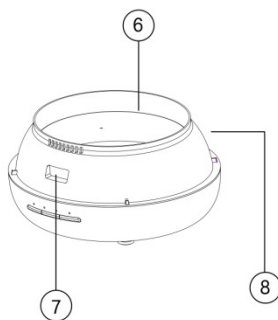
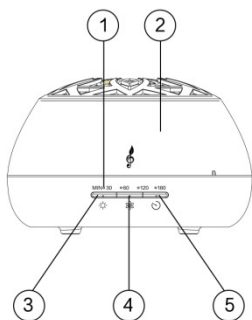

- 1) Indicador LED
- 2) Cobertura
- 3) Luz
- 4) Nível de NÉVOA
- 5) Temporizador
- 6) Linha máxima

- 7) Saída do ar
- 8) Depósito da água
- 9) Entrada DC
- 10) Entrada do ar
- 11) Pés
- 12) Altifalante

DESCRIÇÃO DAS FUNCIONALIDADES

Ligue o Bluetooth antes de iniciar a sua aplicação. Consulte as instruções do seu telemóvel para saber como ligar dispositivos por Bluetooth.

Nome de emparelhamento de música por Bluetooth: Lilywood

Aplicação Aromasound

- O seu produto é compatível com a aplicação Aromasound. Visite a Apple App Store ou Google Play Store para descarregar e instalar no seu dispositivo móvel. Esta aplicação permite-lhe controlar a difusão, iluminação, acertos do despertador e música. Pode encontrar as instruções completas sobre como usar a aplicação na página de informações na aplicação.



Funcionamento

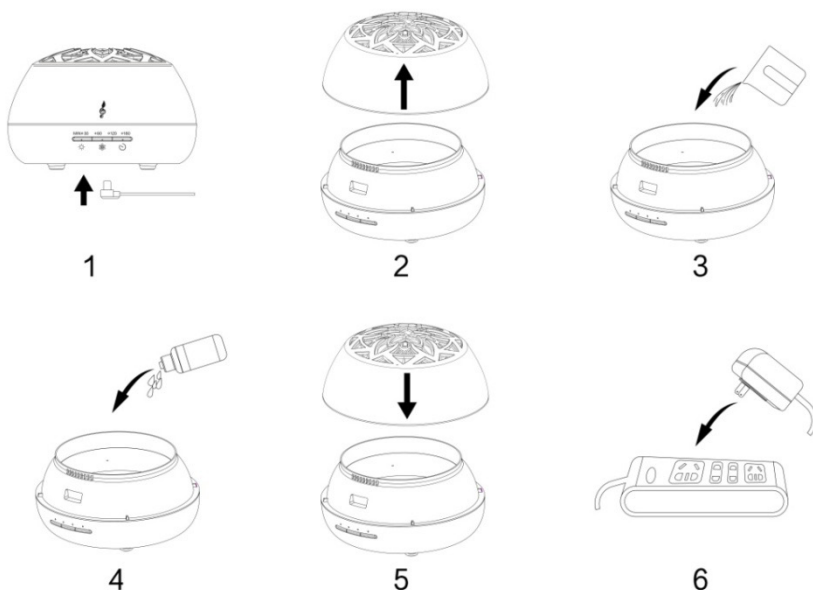

- 1) Ligue a porta DC à ranhura DC da base.
- 2) Retire a cobertura.
- 3) Adicione água no depósito, sem exceder a marca do máximo de 300 ml.
- 4) Adicione alguns óleos essenciais na água (2 a 3 gotas por 100 ml).
- 5) Volte a colocar a cobertura.
- 6) Ligue o adaptador AC na tomada.

Controlo da LUZ:

Prima o botão  e a luz acende a azul, desvanecendo lentamente entre as três cores RGB.

Ouve-se um som entre cada premir.

Prima de novo e o desvanecimento pára e permanece na cor atual.

Prima de novo e a luz acende ao máximo.

Prima de novo e a luminosidade desce.

Prima de novo e a luz desliga-se.

Nível de NÉVOA:

Prima o botão  para definir o nível de névoa.

Alterna entre alto → médio → baixo.

Temporizador de NÉVOA:

Prima o botão  para definir o tempo de névoa.

Contínuo → 30 min → 60 min → 120 min → 180 min → desligado

Ligação da aplicação Aromasound

Quando tiver instalado a aplicação Aromasound, inicie a aplicação e prima o botão + na página inicial para efetuar a ligação ao seu produto Lilywood. O nome Lilywood e a imagem aparecem na página da ligação. Seleccione o nome e a aplicação fará então a ligação, permitindo-lhe controlar a iluminação, névoa, despertadores e música remotamente.

Se tiver problemas durante a ligação, certifique-se de que tem instalada a versão mais recente da aplicação. Se tiver mais algum problema, contacte-nos através de assistance@aromasound.eu e indique o modelo do Smartphone e versão do sistema operativo que está a usar, como Samsung Galaxy S8 – versão Android 8.0.

Manutenção:

Passadas 5 ou 6 utilizações ou 3 a 5 dias de utilização, limpe o produto do seguinte modo:

- 1) Desligue a energia e desligue o adaptador DC.
- 2) Retire toda a água restante do depósito. Não retire a água a partir do lado de saída do ar.
- 3) Coloque uma pequena quantidade de detergente diluído em água. De seguida, com um pano limpo ligeiramente embebido com essa água, passe gentilmente a unidade. Se houver sujidade no lado interior do depósito, limpe-a.
- 4) Nunca use diluente médico ou álcool durante a manutenção. Se o fizer, pode danificar o produto e apagar alguns dos sinais existentes nele.

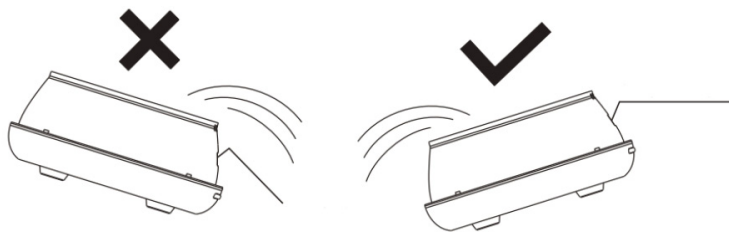

Dicas

- Use um recipiente em separado para adicionar água. Não corra a água diretamente da torneira para o depósito.
- Estão disponíveis óleos essenciais puros ou óleos solúveis em água para serem utilizados. Limpe a unidade conforme as instruções de manutenção antes de passar para um novo tipo de óleo essencial.
- É bastante normal que diferentes ambientes húmidos e temperaturas afetem a densidade da névoa.
- Não permita que a névoa pulverize diretamente mobiliário, roupas ou paredes.
- Os óleos essenciais podem causar tingimentos. Use um pano limpo para os limpar no caso de derrames acidentais.

- Para garantir um uso higiénico, verta por completo a água e passe a unidade com um pano suave após cada utilização.
- Se a unidade não for usada durante um longo período de tempo, verta por completo qualquer água restante no depósito e guarde a unidade num local seco.

Características técnicas do produto

Nome de emparelhamento:	Lilywood
Entrada:	DC 24V --- 600mA
Capacidade do depósito:	300ml
Versão do Bluetooth:	4.2 (2.4 Ghz)
Potência do altifalante:	3W
SNR:	>50dB
Distorção:	<1%

Características técnicas do adaptador

Entrada:	100-240V~50/60Hz 0.4A Máx
Saída:	24V --- 600mA
Comprimento do fio:	Cerca de 1,5 m

Observação: A distância máxima de ligação são cerca de 10 metros. Por favor, coloque a sua coluna de som Bluetooth o mais próxima possível do dispositivo, para evitar perturbações na ligação.

Em ambientes com descargas eletrostáticas, o dispositivo poderá ser desligado. (MAS pode não funcionar corretamente). O utilizador tem de reiniciar o dispositivo, ligando-o e selecionando de novo o modo adequado e definindo o tempo.

Cuidados com o ambiente

Espera automática

Quando não for reproduzida música a partir de um dispositivo conetado, o produto passa automaticamente para o estado inativo se:

- Não premir qualquer botão durante 10 minutos.
- Não houver áudio a partir de um dispositivo conetado durante 10 minutos.



O seu produto foi criado e fabricado com materiais e componentes de alta qualidade, que podem ser reciclados e reutilizados.

Elimine as pilhas, respeitando as normas de proteção do ambiente.



Quando este símbolo de um caixote do lixo com uma cruz vier no produto, significa que o produto é abrangido pela Diretiva Europeia 2002/96/CE. Por favor, informe-se acerca do sistema de recolha em separado para produtos elétricos e eletrónicos. Aja de acordo com as regras locais e não elimine o seu produto antigo juntamente com o lixo doméstico comum. A eliminação correta do seu velho produto ajuda a prevenir potenciais consequências negativas para o ambiente e para a saúde humana.

- Se receber uma chamada enquanto o Lilywood estiver ligado ao seu telemóvel para reproduzir música, este irá pausar a reprodução e retomar no final da chamada. (Por vezes fica em pausa até depois do final da chamada - depende do seu telemóvel.)
- A palavra Bluetooth® e logótipos são marcas registadas da Bluetooth SIG, Inc. Outras marcas registadas e nomes comerciais pertencem aos respetivos proprietários.

- App Store é uma marca de serviço da Apple Inc. Android™, Google Play e o logótipo do Google Play são marcas comerciais da Google LLC.
- Pode encontrar a informação na placa localizada na parte traseira da unidade.

DECLARAÇÃO DE CONFORMIDADE

O abaixo-assinado, Bigben Interactive declara que o equipamento de rádio LILYWOOD está em conformidade com a diretiva 2014/53/UE.

O texto completo da declaração de conformidade da UE encontra-se disponível no seguinte endereço da internet: <https://www.bigbeninteractive.com/support/>

Fabricado na China

Fabricado por BIGBEN INTERACTIVE

396, Rue de la Voyette

CRT2 - FRETIN

CS 90414

59814 LESQUIN Cedex - França

www.bigben.eu

E-mail: support@aromasound.eu



Fabricant : Bigben Interactive FRANCE

396, Rue de la Voyette, C.R.T. 2, Fretin,
CS90414 - 59814 Lesquin Cedex, France

Bigben Interactive DEUTSCHLAND GmbH

Walter Gropius Str. 28, 50126 Bergheim, Deutschland

Bigben Interactive Belgium s.a./n.v.

Waterloo Office Park / Bâtiment H
Drève Richelle 161 bte 15 1410 Waterloo, Belgium

Bigben Interactive NEDERLAND b.v.

's-Gravelandseweg 80, 1217 EW Hilversum, Nederland

Bigben Interactive SPAIN S.L.

C/ Musgo 5, 2ª planta, 28023 Madrid, Spain

Bigben Interactive ITALIA s.r.l

Corso Sempione 221, 20025 Legnano - MI, Italia

FABRIQUÉ EN CHINE / MADE IN CHINA

HOTLINE

FRANCE, du lundi au vendredi (sauf jours fériés) :
9h00-19h00 ou sav.audio@bigben.fr

N°Cristal 09 69 39 79 59

APPEL NON SURTAXE

DEUTSCHLAND, Montag bis Freitag von

09:00 bis 18:00 Uhr (außer an Feiertagen)

Tel.: 02271-9047997

Mail: support@bigben-interactive.de

BELGIQUE, customerservice@bigben-interactive.be

NEDERLAND, customerservice@bigben-interactive.nl

ESPAÑA, sat@bigbeninteractive.es

ITALIA, support@bigbeninteractive.it

www.bigben.eu

LILYWOOD
BLUETOOTH-AROMA-DIFFUSOR

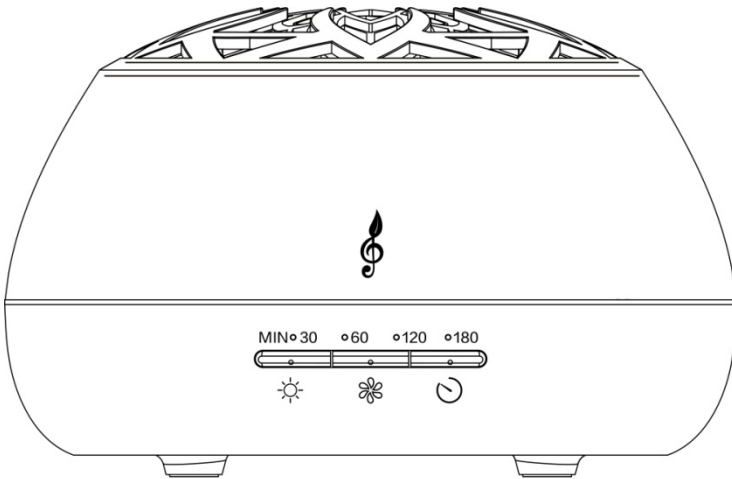

BEDIENUNGSANLEITUNG

BITTE LESEN SIE DIESE BEDIENUNGSANLEITUNG VOR
INBETRIEBNAHME SORGFÄLTIG UND BEWAHREN SIE SIE
ZUM SPÄTEREN NACHSCHLAGEN AUF.

Inhalt

Erste Schritte	1	Aromasound-App	4
Sicherheit und Hinweise	1	Betrieb	4
Lieferumfang	2	Technische Daten	6
Beschreibung der Teile	3	Technische Daten des Netzteils	6
Beschreibung der Funktionen	4	Umweltschutz	6

Erste Schritte

- Nehmen Sie das Gerät aus dem Karton.
- Sämtliches Verpackungsmaterial vom Produkt entfernen.
- Verpackungsmaterial im Karton aufbewahren oder sicher entsorgen.

Sicherheit und Hinweise

- Alle Anweisungen vor Benutzung des Produkts lesen und nachvollziehen. Treten Schäden aufgrund von Nichtbeachtung der Anweisungen auf, wird die Garantie gegenstandslos.



- Niemals das Gehäuse des Geräts entfernen.
- Stellen Sie dieses Gerät unter keinen Umständen auf andere elektrische Geräte.
- Stromkabel vor Belastungen durch Quetschen und Einklemmen schützen, insbesondere an Steckern, Mehrfachsteckdosen und den Austrittsstellen aus dem Gerät. Die Stromspannung muss der Spannungsangabe auf dem Rückseitenetikett entsprechen. Beim Trennen des Wechselstromkabels stets den Stecker aus der Steckdose ziehen. Niemals am Kabel ziehen. Vor dem Einstecken des Wechselstromkabels überprüfen, dass alle anderen Anschlüsse verbunden sind.
- Erweiterungen/Zubehör nur wie vom Hersteller angegeben verwenden.
- Service-Reparaturen nur von qualifiziertem Fachpersonal durchführen lassen. Eine Wartung ist erforderlich, wenn das Gerät in irgendeiner Weise beschädigt wurde, wie z. B.:
 - beschädigtes Netzkabel,
 - verschüttete Flüssigkeit oder Gegenstände, die in das Gerät eingedrungen sind,
 - das Gerät war Regen oder Feuchtigkeit ausgesetzt,
 - das Gerät arbeitet nicht normal,
 - oder das Gerät wurde fallengelassen.
- Das Typenschild befindet sich auf der Unterseite des Gerätes.
- Um das Produkt herum muss genügend Freiraum zur Luftzirkulation bleiben.
- Dieses Geräts darf nur in gemäßigten Klimazonen verwendet werden. Vor direkter Sonneneinstrahlung, offenen Flammen und Hitze schützen. Nicht in der Nähe von Wärmequellen aufstellen.
- Vor der Reinigung den Netzstecker ziehen. Schmieren Sie keinen Bestandteil dieses Gerätes. Gerät mit einem weichen Tuch reinigen. Keine Scheuermittel oder aggressiven Reinigungsmittel verwenden.

Achten Sie darauf, dass Netzkabel, Netzstecker oder Netzteil stets gut zugänglich sind, um das Gerät ggf. von der Stromversorgung zu trennen.
- Gerät nicht in der Nähe von Wasser verwenden. Das Gerät darf keinen Tropfen oder Spritzwasser ausgesetzt werden. Gerät nicht im nassen oder feuchten Zustand verwenden.
- Bei Gewitter oder längerer Nichtbenutzung Gerät vom Netzstrom trennen.



Das Blitzsymbol mit Pfeil in einem gleichseitigen Dreieck soll den Benutzer auf elektrische Spannungen im Inneren des Produkts aufmerksam machen, die das Risiko eines elektrischen Schlags erzeugen können.



Das Ausrufezeichen in einem Dreieck weist auf wichtige Bedienungs- und Wartungshinweise (Reparatur) in der Begleitdokumentation hin.

Gerät am gewünschten Ort aufstellen und Stromkabel abwickeln. Kabelstecker in die Steckdose stecken und Gerät anschalten.

BESCHERMINGSKLASSE IIA	
GLEICHSTROM	
WISSELSTROOM	
UITSLUITEND BESTEMD VOOR GEBRUIK BINNENSHUIS	

Lieferumfang

Folgendes ist im Lieferumfang enthalten:

- Hauptgerät
- Netzteil
- Bedienungsanleitung
- Wassermessbecher
- ätherische Öle

Beschreibung der Teile

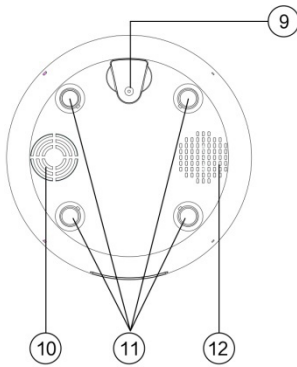
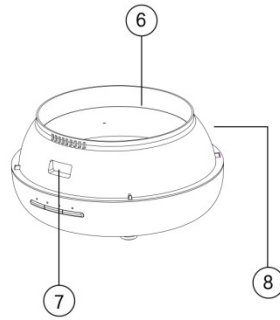
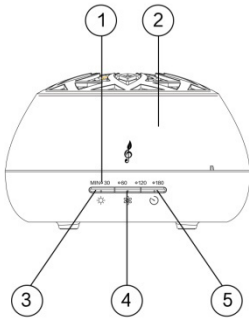

- 1) LED-Anzeige
- 2) Abdeckung
- 3) Licht
- 4) Nebelproduktion
- 5) Timer
- 6) Markierung für max. Füllstand

- 7) Luftauslass
- 8) Wasserbehälter
- 9) Gleichstromanschluss
- 10) Lufteinlass
- 11) Füße
- 12) Lautsprecher

BESCHREIBUNG DER FUNKTIONEN

Stellen Sie eine Bluetooth-Verbindung her, bevor Sie Ihre App starten. Lesen Sie in der Bedienungsanleitung Ihres Telefons nach, wie Sie eine Verbindung zu Bluetooth-Geräten herstellen können.

Name der Bluetooth-Musik-Kopplung: Lilywood

Aromasound-App

- Das Produkt ist mit der Aromasound-App kompatibel. Besuchen Sie den Apple App Store oder den Google Play Store, um die App herunterzuladen und auf Ihrem mobilen Gerät zu installieren. Mit dieser App können Sie die Diffusion, die Beleuchtung, die Weckereinstellungen und die Musik steuern. Eine vollständige Anleitung zur Benutzung der App finden Sie auf der Info-Seite innerhalb der App.



Betrieb

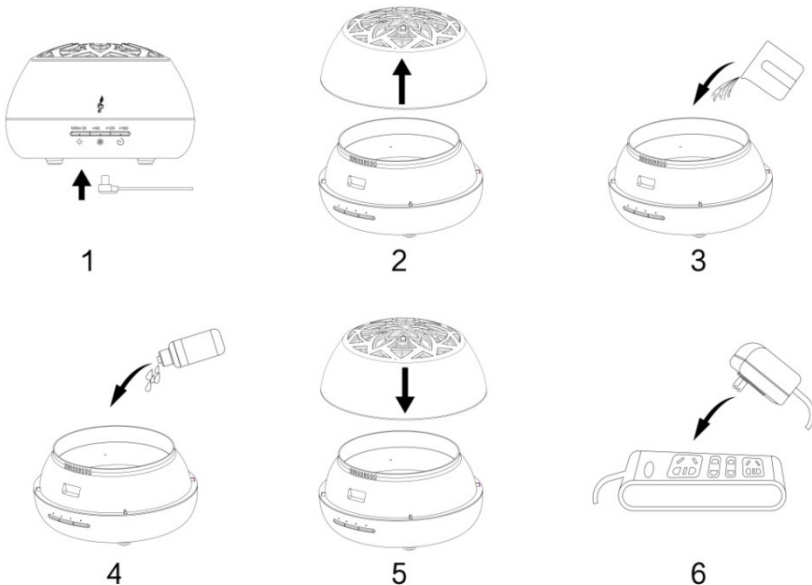

- 1) Schließen Sie das DC-Kabel an der DC-Buchse am Sockel an.
- 2) Nehmen Sie die Abdeckung ab.
- 3) Geben Sie Wasser in den Wasserbehälter, ohne die Markierung von max. 300 ml zu überschreiten.
- 4) Geben Sie einige ätherische Öle in das Wasser (2-3 Tropfen pro 100 ml).
- 5) Setzen Sie die Abdeckung wieder auf.
- 6) Schließen Sie das Netzteil an die Steckdose an.

Lichtsteuerung über LIGHT-Taste:

Drücken Sie kurz die Taste . Daraufhin schaltet sich das Licht ein, färbt sich blau und geht langsam in alle RGB-Farben über.

Zwischen jedem Tastendruck ist ein kurzer Piepton zu hören.

Wenn Sie die Taste erneut kurz drücken, wird der Farbwechsel gestoppt und es bleibt die aktuelle Farbe.

Drücken Sie die Taste kurz erneut, um Helligkeit auf die höchste Stufe einzustellen.

Wenn Sie die Taste erneut kurz drücken, nimmt die Helligkeit ab.

Drücken Sie Taste erneut kurz, um das Licht auszuschalten.

Nebelproduktion

Drücken Sie die Taste , um die Stärke der Nebelproduktion einzustellen.

Die Reihenfolge ist hoch → mittel → niedrig

Nebel-Timer:

Drücken Sie die Taste , um die Nebelzeit einzustellen.

Ununterbrochen → 30 min → 60 min → 120 min → 180 min → aus

Verbindung der Aromasound App

Nachdem Sie die Aromasound-App installiert haben, starten Sie die App und drücken Sie dann die +-Taste auf der Homepage, um eine Verbindung zu Ihrem Lilywood-Produkt herzustellen. Der Name Lilywood und das Bild erscheinen dann auf der Verbindungsseite. Wählen Sie den Namen aus. Daraufhin stellt App eine Verbindung her und ermöglicht es Ihnen, Beleuchtung, Nebel, Wecker und Musik fernzusteuern.

Wenn Sie Probleme bei der Verbindung haben, überprüfen Sie immer, ob Sie die neueste Version der App installiert haben. Sollten Sie weitere Probleme haben, kontaktieren Sie uns bitte unter assistance@aromasound.eu und geben Sie bitte an, welches Telefonmodell und welche Version des Betriebssystems Sie verwenden, z. B. Samsung Galaxy S8 - Android Version 8.0

Reinigung:

Nachdem das Gerät 5- bis 6-mal oder 3 bis 5 Tage benutzt wurde, reinigen Sie es bitte wie folgt:

- 1) Schalten Sie das Gerät aus und trennen Sie den DC-Adapter von der Stromquelle.
- 2) Entleeren Sie den Wasserbehälter vollständig. Gießen Sie das Wasser nicht von der Seite aus, auf der sich der Luftauslass befindet.
- 3) Geben Sie eine kleine Menge mit Wasser verdünntes Geschirrspülmittel in den Wasserbehälter. Tauchen Sie dann ein sauberes Tuch in das Wasser und wischen Sie das Gerät vorsichtig sauber. Reinigen Sie die Innenseite des Wasserbehälters, wenn sie verschmutzt ist.
- 4) Verwenden Sie niemals ein medizinisches Verdünnungsmittel oder Alkohol zur Reinigung. Andernfalls könnte das Produkt beschädigt werden und einige der Kennzeichnungen am Produkt könnten entfernt werden.

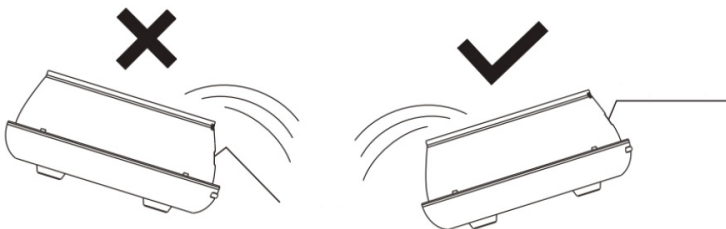

Tipps

- Verwenden Sie bitte einen separaten Behälter, um Wasser einzufüllen. Füllen Sie den Wasserbehälter des Geräts nicht direkt unter dem Wasserhahn.
- Es können reine Aromaöle oder wasserlösliche Öle verwendet werden. Bitte reinigen Sie das Gerät gemäß den Reinigungsanleitungen, bevor Sie zu einer neuen Aromaölsorte wechseln.

- Es ist völlig normal, dass Umgebungen mit unterschiedlicher Luftfeuchtigkeit und Temperaturen die Nebeldichte beeinträchtigen.
- Achten Sie darauf, dass der Nebel nicht direkt auf Möbel, Kleidung oder Wände gesprüht wird.
- Die Aromaöle könnten Verfärbungen verursachen. Bitte wischen Sie die Flüssigkeit mit einem sauberen Tuch weg, wenn etwas davon unabsichtlich vergossen wurde.
- Um eine hygienische Benutzung sicherzustellen, gießen Sie nach jedem Gebrauch das Wasser vollständig aus und wischen Sie das Gerät mit einem feuchten Tuch ab.
- Wenn das Gerät voraussichtlich für längere Zeit nicht benutzt wird, entleeren Sie den Wasserbehälter vollständig und bewahren Sie das Gerät an einem trockenen Ort auf.

Technische Daten

Kopplungsname:	Lilywood
Eingang:	DC24 V $\overline{\text{---}}$ 600 mA
Fassungsvermögen des Behälters:	300 ml
Bluetooth-Version:	4,2 (2,4 GHz)
Lautsprecherleistung:	3 W
SNR:	>50 dB
Verzerrung:	<1 %

Technische Daten des Netzteils

Eingang:	100-240 V~50/60 Hz max. 0,4 A
Ausgang:	24 V $\overline{\text{---}}$ 600 mA
Kabellänge:	Ca. 1,5 m

Anmerkung: Die maximale Verbindungsreichweite beträgt 10 Meter. Bitte stellen Sie Ihren Bluetooth-Lautsprecher so nah wie möglich an dieses Gerät, damit die Verbindung nicht gestört wird.

In einer Umgebung mit elektrostatischen Entladungen schaltet sich das Gerät möglicherweise aus. (kann JEDOCH nicht sachgemäß funktionieren). Der Benutzer muss das Gerät zurücksetzen, indem er oder sie das Gerät einschaltet, um den entsprechenden Modus zu wählen und die Uhrzeit erneut einzustellen.

Umweltschutz

Auto-Stand-by

Wenn keine Musik von einem verbundenen Gerät abgespielt wird, wechselt das Produkt automatisch in den Stand-by-Modus, sofern:

- 10 Minuten lang keine Taste gedrückt wurde,
- 10 Minuten lang keine Musik von einem angeschlossenen Gerät abgeschlossen wurde.



Das Produkt wurde mit qualitativ hochwertigen Werkstoffen und Komponenten konzipiert und hergestellt, die recycelt und wiederverwendet werden können.

Bei der Entsorgung von Batterien sollten ökologische Aspekte beachtet werden.



Dieses Symbol einer durchgestrichenen Mülltonne auf Rädern auf einem Produkt weist daraufhin, dass für das Produkt die europäische Richtlinie 2002/96/EG gilt. Bitte informieren Sie sich über das örtliche Abfalltrennsystem für elektrische und elektronische Produkte. Bitte richten Sie sich nach den in Ihrer Region geltenden Vorschriften für die Abfalltrennung und entsorgen Sie Ihre alten Produkte nicht mit Ihren normalen Haushaltsabfällen. Die Entsorgung alter Produkte hilft, Umweltschäden zu verhindern und Ihre Gesundheit zu schützen.

- Wenn ein Anruf eingeht, während der LILYWOOD zur Musikwiedergabe mit Ihrem Smartphone verbunden ist, unterbricht das Gerät die Wiedergabe, sobald Sie den Anruf angenommen haben, und setzt die Wiedergabe fort, wenn das Gespräch beendet wurde. (Gelegentlich bleibt das Programm nach Beenden des Anrufs angehalten, je nach Handy.)
- Das Wort Bluetooth®, Marke und Logo sind eingetragene Handelsmarken von Bluetooth SIG, Inc. und jegliche Verwendung dieser Zeichen durch Bigben Interactive geschieht unter Lizenz. Andere Handelsmarken und Handelsnamen sind Eigentum der jeweiligen Besitzer.
- App Store ist eine Dienstleistungsmarke von Apple Inc. Android™, Google Play und das Google Play-Logo sind Marken von Google LLC.
- Sie finden diese Informationen auf dem Schild auf der Unterseite des Gerätes.

VEREINFACHTE EU-KONFORMITÄTSERKLÄRUNG

Hiermit erklärt Bigben Interactive, dass das Radio-Empfangsteil des LILYWOOD der Richtlinie 2014/53/EU entspricht.

Der vollständige Text der EU-Konformitätserklärung ist unter der folgenden Internetadresse verfügbar: <https://www.bigben-interactive.de/support/>

Hergestellt in China

Hergestellt von BIGBEN INTERACTIVE

396, Rue de la Voyette

CRT2 - FRETIN

CS 90414

59814 LESQUIN Cedex - Frankreich

www.bigben.eu

E-Mail: support@aromasound.eu



Fabricant : Bigben Interactive FRANCE

396, Rue de la Voyette, C.R.T. 2, Fretin,
CS90414 - 59814 Lesquin Cedex, France

Bigben Interactive DEUTSCHLAND GmbH

Walter Gropius Str. 28, 50126 Bergheim, Deutschland

Bigben Interactive Belgium s.a./n.v.

Waterloo Office Park / Bâtiment H
Drève Richelle 161 bte 15 1410 Waterloo, Belgium

Bigben Interactive NEDERLAND b.v.

's-Gravelandseweg 80, 1217 EW Hilversum, Nederland

Bigben Interactive SPAIN S.L.

C/ Musgo 5, 2ª planta, 28023 Madrid, Spain

Bigben Interactive ITALIA s.r.l

Corso Sempione 221, 20025 Legnano - MI, Italia

FABRIQUÉ EN CHINE / MADE IN CHINA

HOTLINE

FRANCE, du lundi au vendredi (sauf jours fériés) :
9h00-19h00 ou sav.audio@bigben.fr

N°Cristal 09 69 39 79 59

APPEL NON SURTAXE

DEUTSCHLAND, Montag bis Freitag von

09:00 bis 18:00 Uhr (außer an Feiertagen)

Tel.: 02271-9047997

Mail: support@bigben-interactive.de

BELGIQUE, customerservice@bigben-interactive.be

NEDERLAND, customerservice@bigben-interactive.nl

ESPAÑA, sat@bigbeninteractive.es

ITALIA, support@bigbeninteractive.it

www.bigben.eu

LILYWOOD
BLUETOOTH-AROMAVERSPREIDER

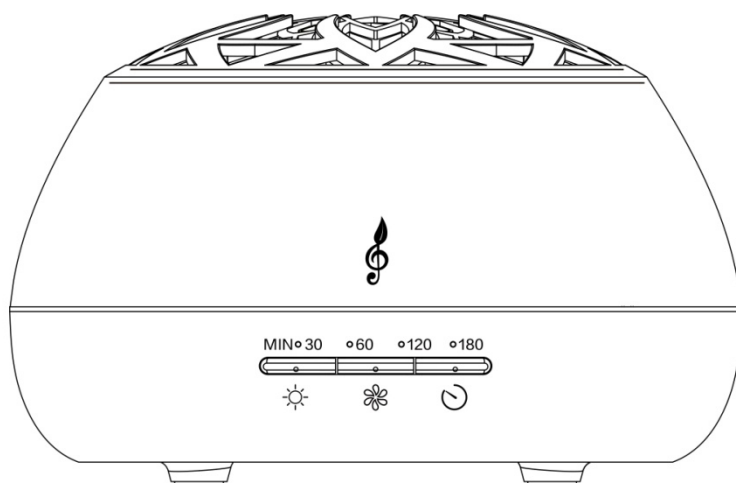

HANDLEIDING

GELIEVE DEZE GEBRUIKSAANWIJZING GOED DOOR TE NEMEN VOOR U HET TOESTEL IN GEBRUIK NEEMT EN BEWAAR HET ZODAT U HET LATER NOG KAN RAADPLEGEN.

Inhoud

Aan de slag	1	Aromasound app	4
Veiligheidswaarschuwingen en kennisgeving	1	Werking	4
Inhoud van de verpakking	2	Productspecificaties	6
Beschrijving van de onderdelen	3	Adapterspecificatie	6
Beschrijving van de functies	4	Houd rekening met het milieu	6

Aan de slag

- Haal het toestel uit de doos.
- Verwijder al het verpakkingsmateriaal van het product.
- Leg het verpakkingsmateriaal in de doos en bewaar het of gooi het weg op een veilige en correcte plaats.

Veiligheidswaarschuwingen en kennisgeving

- Lees en begrijp alle instructies voordat u dit product in gebruik neemt. De garantie is ongeldig voor schade die wordt veroorzaakt door het negeren van de instructies.



- Verwijder nooit de behuizing van dit apparaat.
- Plaats dit apparaat nooit op andere elektrische apparaten.
- Zorg ervoor dat er niet op de kabel kan worden gelopen of dat deze bekneld kan raken, vooral bij de stekker, het stopcontact en het punt waar de kabel uit het apparaat komt. Zorg dat de netspanning overeenstemt met de spanning die op het label aan de achterkant is vermeld. Haal altijd de stekker uit het stopcontact door de stekker vast te houden en eruit te halen. Trek nooit aan de kabel. Voordat u de stekker in het stopcontact steekt, controleer of alle andere aansluitingen gemaakt zijn.
- Gebruik alleen hulpstukken/accessoires die door de fabrikant zijn aanbevolen.
- Laat alle reparaties door bekwame vaklui uitvoeren. Reparatie is nodig als het apparaat op welke manier dan ook beschadigd is geraakt, zoals:
 - een beschadigde stroomkabel,
 - gemorste vloeistoffen of voorwerpen die in het apparaat terecht zijn gekomen,
 - het apparaat is blootgesteld aan regen of vocht,
 - het apparaat niet naar behoren werkt,
 - of het apparaat is gevallen.
- Het typeplaatje kunt u vinden aan de onderkant van het apparaat.
- Zorg voor voldoende ruimte rondom het product voor een goede ventilatie.
- Het gebruik van dit apparaat dient plaats te vinden in een gematigd klimaat, niet in direct zonlicht, open vuur of hitte. Niet in de buurt van warmtebronnen plaatsen.
- Trek de stekker uit het stopcontact alvorens te reinigen. Smeer nooit een onderdeel van dit apparaat. Maak het apparaat schoon met een zachte doek. Gebruik geen schuurmiddelen of agressieve schoonmaakmiddelen.

Zorg dat het snoer, stekker of adapter altijd makkelijk bereikbaar zijn zodat u het apparaat indien nodig snel kunt scheiden van het stroomnet.
- Gebruik dit toestel niet in de buurt van water. Het mag niet in contact komen met drup- of spatwater. Gebruik dit toestel niet in een vochtige of natte omgeving.
- Haal de stekker uit het stopcontact tijdens onweer of als u het apparaat gedurende een lange periode niet zult gebruiken.



Het symbool van de bliksem met het pijltje in een gelijkzijdige driehoek is een waarschuwingsteken om de aandacht van de gebruiker te vestigen op de aanwezigheid van elektrische netspanning in het product zelf, die een risico op elektrische schokken zou kunnen veroorzaken.



Het uitroepsteken in een driehoek duidt op de aanwezigheid van belangrijke bedienings- en onderhoudsinstructies in de documentatie bij het apparaat.

Plaats het toestel in de gewenste positie en wikkel het snoer af. Steek de stekker in het stopcontact en, indien gewenst, schakel het toestel in.

BESCHERMINGSKLASSE II	
GELIJKSTROOM	
WISSELSTROOM	
UITSLUITEND BESTEMD VOOR GEBRUIK BINNENSHUIS	

Inhoud van de verpakking

Controleer en identificeer de inhoud van uw verpakking:

- Toestel
- AC-adapter
- Gebruiksaanwijzing
- Maatbeker voor water
- etherische oliën

Beschrijving van de onderdelen

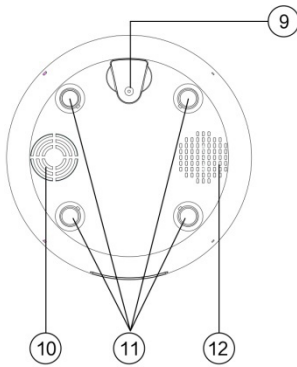
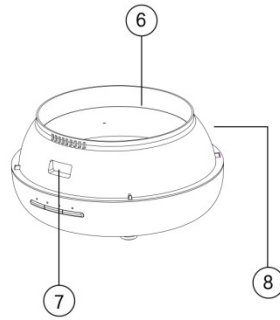
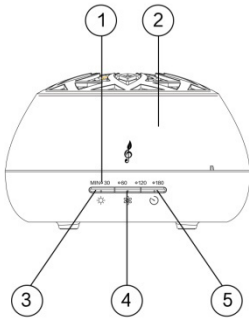

- 1) Led-controlelampje
- 2) Deksel
- 3) Licht
- 4) NEVEL-niveau
- 5) Timer
- 6) Max lijn

- 7) Luchtuitlaat
- 8) Waterreservoir
- 9) DC-aansluiting
- 10) Luchtinlaat
- 11) Voetjes
- 12) Luidspreker

BESCHRIJVING VAN DE FUNCTIES

Maak eerst een verbinding met Bluetooth alvorens uw app te starten. Raadpleeg de gebruiksaanwijzing van uw telefoon voor het verbinden van Bluetooth-apparaten.

Bluetoothmuziek-koppelingsnaam: Lilywood

Aromasound app

- Uw product is compatibel met de Aromasound app. Ga naar de Apple App Store of Google Play Store om de app te downloaden en op uw mobiel apparaat te installeren. Deze app maakt het mogelijk om de verspreiding, de verlichting, het alarm en de muziek te bedienen. De volledige instructies over het gebruiken van de app kunnen op de infopagina binnenin de app worden gevonden.



Werking

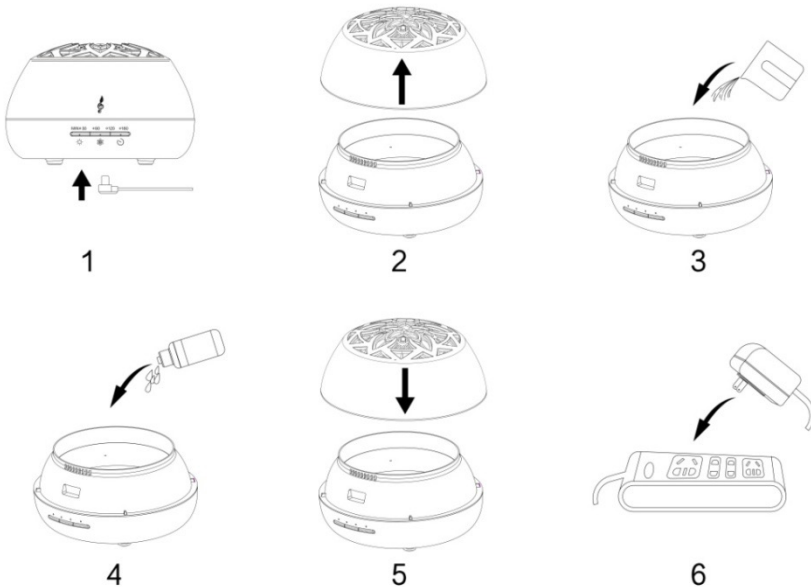

- Sluit de DC-poort aan op de DC-gleuf van het voetstuk.
- Haal het deksel af.
- Doe water in het reservoir, zonder de max markering van 300 ml te overschrijden.
- Voeg een beetje etherische olie aan het water toe (2-3 druppels per 100 ml).
- Breng het deksel opnieuw aan.
- Sluit de AC-adaptor aan op de stroomaansluiting.

Het LICHT regelen:

Druk kort op de knop  en het licht brandt blauw en vervaagt vervolgens langzaam tussen alle RGB-kleuren.

Een korte pieptoon wordt tussen elke druk gehoord.

Druk opnieuw kort en het vervagen stopt en de huidige kleur blijft branden.

Druk opnieuw kort en het licht brandt op volle helderheid.

Druk opnieuw kort en de helderheid van het licht neemt af.

Druk opnieuw kort en het licht dooft.

NEVEL-niveau:

Druk op de knop  om het nevelniveau in te stellen.

Doorloopt hoog → medium → laag

NEVEL-timer:

Druk op de knop  om de neveltijd in te stellen

Continu → 30min → 60min → 120min → 180min → uit

Verbinding met Aromasound app

Na het installeren van de Aromasound app, start de app en druk dan op de + knop op de startpagina om een verbinding met uw Lilywood-product te maken. De Lilywood-naam en afbeelding zullen vervolgens op de verbindingspagina verschijnen. Selecteer de naam en de app zal vervolgens verbinden zodat u de verlichting, nevel, alarmen en muziek op afstand kunt bedienen.

Als u problemen tijdens het verbinden ervaart, controleer of de laatste versie van de app is geïnstalleerd. Als u nog problemen ervaart, neem contact met ons op via assistance@aromasound.eu en meld ons het model van telefoon en versie van besturingssysteem dat u gebruikt, bijv. Samsung Galaxy S8 – Android-versie 8.0

Onderhoud:

Na 5-6 gebruiksbeurten of 3-5 dagen van gebruik, maak het product als volgt schoon:

- 1) Schakel het toestel uit en ontkoppel de DC-adapter.
- 2) Giet al het water dat zich nog in het reservoir bevindt weg. Giet het water niet weg via de luchtuitlaat.
- 3) Giet water met een beetje afwasmiddel in het reservoir. Veeg de buitenkant van het toestel schoon met een in water bevochtigde doek. Verwijder vuil dat zich binnenin het reservoir bevindt.
- 4) Maak het toestel nooit schoon met een medisch oplosmiddel of alcohol. Dit kan het product beschadigen of de markeringen die op het product zijn aangebracht wissen.

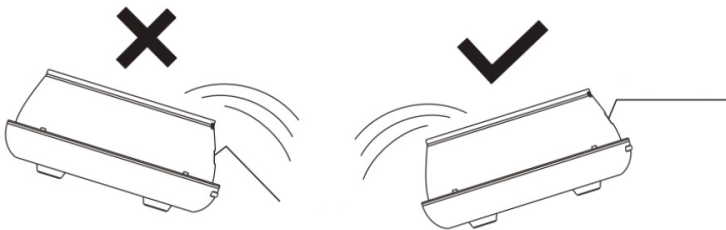

Tips

- Gebruik een apart reservoir om water toe te voegen. Plaats het reservoir niet onder de kraan om het te vullen.
- Pure etherische oliën en oliën op basis van water kunnen met het toestel worden gebruikt. Reinig het toestel zoals vermeld in de sectie onderhoud voordat u het apparaat met een andere soort etherische olie gebruikt.
- Het is normaal dat de neveldichtheid in een ruimte met een andere vochtigheidsgraad of temperatuur anders is.
- Richt de nevel niet naar meubilair, kleding of muren.

- De etherische oliën kunnen het oppervlak verkleuren. Gebruik een schone doek om eventuele gemorste olie weg te vegen.
- Voor een langdurig en hygiënisch gebruik, giet alle water uit het toestel weg en veeg het apparaat na elk gebruik schoon met een zachte doek.
- Als u denkt het toestel langere tijd niet te gebruiken, giet alle water uit het reservoir en berg het toestel op in een droge ruimte.

Productspecificaties

Koppelingsnaam:	Lilywood
Invoer:	DC24V $\overline{\text{---}}$ 600mA
Inhoud waterreservoir:	300ml
Bluetooth-versie:	4.2 (2.4 Ghz)
Luidsprekervermogen:	3W
SNR:	>50dB
Vervorming:	<1%

Adapterspecificatie

Invoer:	100-240V~50/60Hz 0,4A Max
Uitvoer:	24V $\overline{\text{---}}$ 600mA
Kabellengte:	Ong. 1,5m

Opmerking: De maximale verbindingsafstand is ongeveer 10 meter. Plaats uw Bluetooth-luidspreker zo dicht mogelijk bij het apparaat om te voorkomen dat de verbinding wordt onderbroken.

In een omgeving met elektrostatische ontlading kan het apparaat uitschakelen. (MAAR kan niet naar behoren werken). Het apparaat moet worden teruggezet door het uit en opnieuw in te schakelen. Kies vervolgens de gepaste modus en stel de tijd opnieuw in.

Houd rekening met het milieu

Automatische stand-by

Wanneer er geen muziek vanaf een aangesloten toestel wordt afgespeeld, gaat het product automatisch in stand-by als:

- Er gedurende 10 minuten geen enkele knop wordt ingedrukt,
- Er gedurende 10 minuten geen audio vanaf een aangesloten toestel wordt afgespeeld.



Uw product is ontworpen en gemaakt met hoogwaardige materialen en componenten die gerecycleerd en opnieuw gebruikt kunnen worden.

Voor de batterij op een milieuvriendelijke manier af.



Als dit 'doorgekruiste vuilnisbak'-symbool op een product is vermeld, geeft dit aan dat het product onder de Europese richtlijn 2002/96/EG valt. Informeer u over het inzamelsysteem voor elektrische en elektronische producten dat in uw gemeente van kracht is. Gelieve de lokale wetten te respecteren en uw oude toestellen niet met het huisafval weg te gooien. Verwijder uw afgedankt product in overeenstemming met de lokale wetgeving en gooi het niet met uw normale huisafval weg. Door te zorgen voor een juiste verwijdering van uw afgedankt product helpt u mogelijke negatieve gevolgen voor het milieu en de menselijke gezondheid te voorkomen.

- Als er een inkomende oproep binnenkomt terwijl Lilywood verbonden is met uw mobiele telefoon, zal de muziek pauzeren wanneer u de oproep beantwoordt en hervatten nadat de oproep is beëindigd. (Afhankelijk van het type van uw mobiele telefoon is het mogelijk dat het afspelen na het beëindigen van de oproep nog onderbroken is.)
- Het Bluetooth® woord, merk en logo zijn geregistreerde handelsmerken die eigendom zijn van Bluetooth SIG, Inc. en elk gebruik van deze merken door Bigben Interactive is onder licentie. Andere handelsmerken en handelsnamen zijn eigendom van hun respectievelijke eigenaars.
- App Store is een dienstmerk van Apple Inc. Android™, Google Play en het logo van Google Play zijn handelsmerken van Google LLC.
- De informatie bevindt zich op het plaatje aan de achterkant van het toestel.

CONFORMITEITSVERKLARING

De ondergetekende, Bigben Interactive, verklaart dat de radioapparatuur van de LILYWOOD in overeenstemming is met richtlijn 2014/53/EU.

De volledige tekst van de EU-conformiteitsverklaring kan worden geraadpleegd op het volgende internetadres: <https://www.bigbeninteractive.com/support/>

Gemaakt in China

Vervaardigd door BIGBEN INTERACTIVE

396, Rue de la Voyette

CRT2 - FRETIN

CS 90414

59814 LESQUIN Cedex - Frankrijk

www.bigben.eu

E-mail: support@aromasound.eu



Fabricant : Bigben Interactive FRANCE

396, Rue de la Voyette, C.R.T. 2, Fretin,
CS90414 - 59814 Lesquin Cedex, France

Bigben Interactive DEUTSCHLAND GmbH

Walter Gropius Str. 28, 50126 Bergheim, Deutschland

Bigben Interactive Belgium s.a./n.v.

Waterloo Office Park / Bâtiment H
Drève Richelle 161 bte 15 1410 Waterloo, Belgium

Bigben Interactive NEDERLAND b.v.

's-Gravelandseweg 80, 1217 EW Hilversum, Nederland

Bigben Interactive SPAIN S.L.

C/ Musgo 5, 2ª planta, 28023 Madrid, Spain

Bigben Interactive ITALIA s.r.l

Corso Sempione 221, 20025 Legnano - MI, Italia

FABRIQUÉ EN CHINE / MADE IN CHINA

HOTLINE

FRANCE, du lundi au vendredi (sauf jours fériés) :
9h00-19h00 ou sav.audio@bigben.fr

N°Cristal 09 69 39 79 59

APPEL NON SURTAXE

DEUTSCHLAND, Montag bis Freitag von

09:00 bis 18:00 Uhr (außer an Feiertagen)

Tel.: 02271-9047997

Mail: support@bigben-interactive.de

BELGIQUE, customerservice@bigben-interactive.be

NEDERLAND, customerservice@bigben-interactive.nl

ESPAÑA, sat@bigbeninteractive.es

ITALIA, support@bigbeninteractive.it

www.bigben.eu

LILYWOOD
DYFUZOR ZAPACHOWY BLUETOOTH

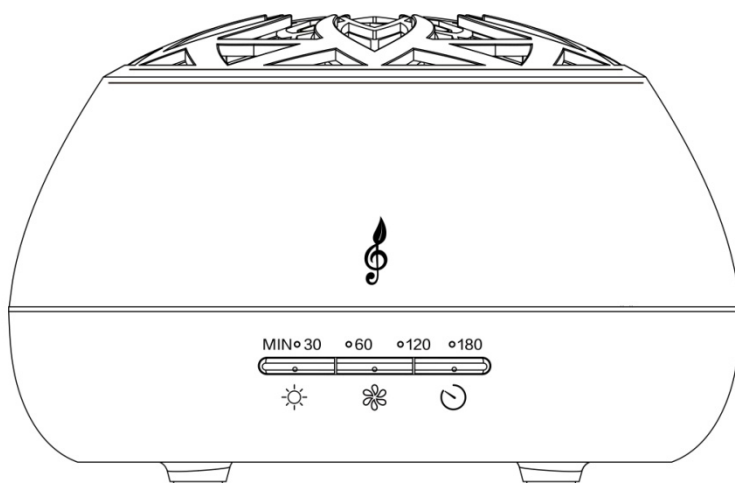

INSTRUKCJA OBSŁUGI

PRZED ROZPOCZĘCIEM UŻYWANIA URZĄDZENIA NALEŻY
UWAŻNIE PRZECZYTAĆ NINIEJSZĄ INSTRUKCJĘ OBSŁUGI.
INSTRUKCJĘ NALEŻY ZACHOWAĆ NA PRZYSZŁOŚĆ

Spis treści

Pierwsze kroki	1	Aplikacja Aromasound	4
Ostrzeżenia i uwagi dotyczące bezpieczeństwa	1	Użytkowanie	4
Zawartość opakowania	2	Specyfikacja produktu	6
Opis części	3	Specyfikacja zasilacza	6
Opis funkcji	4	Ochrona środowiska	6

Pierwsze kroki

- Wyjąć urządzenie z opakowania.
- Usunąć z urządzenia wszystkie elementy opakowania.
- Włożyć materiały opakowaniowe do kartonu i w bezpieczny sposób je zutylizować.

Ostrzeżenia i uwagi dotyczące bezpieczeństwa

- Przed użyciem urządzenia należy przeczytać ze zrozumieniem wszystkie instrukcje. Gwarancja nie obejmuje szkód powstałych w wyniku nieprzestrzegania instrukcji.



- Nigdy nie należy zdejmować obudowy urządzenia.
- Nigdy nie należy ustawiać urządzenia na innym urządzeniu elektrycznym.
- Przewód zasilający należy chronić przed nadeięciem lub zagięciem, w szczególności przy wtyczkach, kontaktach oraz w miejscu przyłączenia do urządzenia. Prosimy upewnić się, że napięcie zasilania odpowiada napięciu podanemu na etykiecie z tyłu. Aby odłączyć przewód zasilający, należy zawsze wyjmować wtyczkę z kontaktu. Nigdy nie wolno ciągnąć za przewód. Przed podłączeniem przewodu zasilającego, należy upewnić się, że wykonane zostały wszystkie inne połączenia.
- Należy używać wyłącznie akcesoriów/osprzętu wskazanych przez producenta.
- Wszelkie naprawy należy powierzać wykwalifikowanym serwisantom. Naprawa w serwisie jest wymagana, jeśli urządzenie zostało w jakikolwiek sposób uszkodzone, na przykład:
 - uszkodzony przewód zasilający,
 - do wnętrza obudowy urządzenia dostała się ciecz lub wprowadzony został przedmiot,
 - urządzenie było narażone na deszcz lub wilgoć,
 - urządzenie nie działa w zwykły sposób,
 - urządzenie zostało upuszczone.
- Tabliczka znamionowa znajduje się na spodzie urządzenia.
- Aby zapewnić prawidłową wentylację, wokół urządzenia musi być wystarczająco dużo wolnego miejsca.
- Urządzenie jest przewidziane do używania w klimacie umiarkowanym; należy je chronić przed bezpośrednim nasłonecznieniem, ogniem lub gorącem. Urządzenia nie wolno ustawiać w pobliżu źródeł ciepła.
- Przed czyszczeniem urządzenie należy odłączyć od zasilania. Nigdy nie należy smarować jakiegokolwiek części urządzenia smarem lub olejem. Urządzenie należy czyścić miękką ściereczką. Nie należy używać środków ściernych ani innych silnie działających środków czyszczących. Przewód zasilający, wtyczka lub zasilacz muszą być zawsze łatwo dostępne tak, aby urządzenie można było odłączyć od zasilania.
- Urządzenia nie należy używać w pobliżu wody. Nie należy go narażać na kontakt z kapiącą wodą lub zachlapanie. Urządzenia nie należy używać w warunkach dużej wilgotności.
- Na czas burzy lub gdy urządzenie nie będzie używane przez dłuższy czas, należy je odłączyć od zasilania.



Symbol błyskawicy w trójkącie równobocznym ma na celu ostrzec użytkownika o występowaniu wewnątrz urządzenia niez izolowanego napięcia, dostatecznie wysokiego, aby stwarzać ryzyko porażenia prądem.



Wykrzykник w trójkącie równobocznym oznacza ważne instrukcje dotyczące działania lub konserwacji (serwisowania), występujące w dokumentacji towarzyszącej urządzeniu.

Urządzenie należy ustawić w docelowym miejscu. Rozwinąć przewód. Włożyć wtyczkę przewodu do kontaktu i jeśli trzeba włączyć przełącznik.

MATERIAL KLASY II	
PRĄD STAŁY	
PRĄD PRZEMIENNY	
TYLKO DO UŻYTKU W POMIESZCZENIACH	

Zawartość opakowania

Prosimy o sprawdzenie zawartości opakowania:

- Urządzenie
- Zasilacz sieciowy (AC)
- Instrukcja obsługi
- Miarka do wody
- olejki eteryczne

Opis części

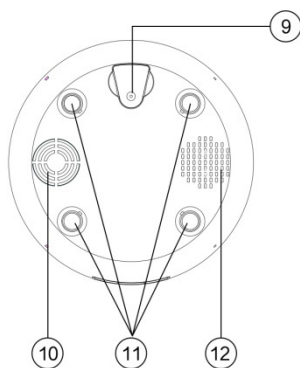
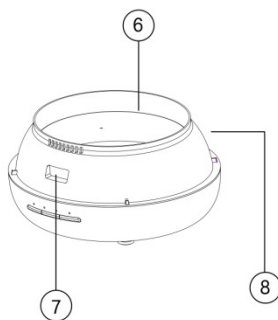
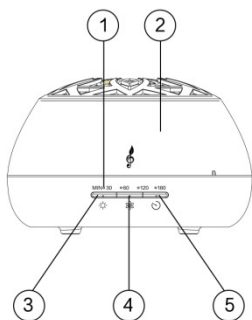

1) Kontrolka LED

2) Pokrywa

3) Światło

4) Poziom wytwarzania mgiełki

5) Minutnik

6) Wskaźnik maks. poziomu

7) Wylot powietrza

8) Zbiornik na wodę

9) Wtyczka zasilania prądem przemiennym

10) Wlot powietrza

11) Stopka

12) Głośnik

OPIS FUNKCJI

Przed włączeniem aplikacji należy nawiązać połączenie Bluetooth. Podłączanie do urządzeń Bluetooth opisane jest w instrukcji obsługi telefonu.

Nazwa urządzenia Bluetooth podczas parowania muzyki: Lilywood

Aplikacja Aromasound

- Produkt jest kompatybilny z aplikacją Aromasound . Możesz ją pobrać z Apple App Store lub Google Play Store i zainstalować na swoim urządzeniu mobilnym. Aplikacja umożliwia regulację rozpylania, światła, ustawień alarmu i muzyki. Pełne instrukcje obsługi aplikacji znajdują się na stronie informacyjnej w aplikacji.



Użytkowanie

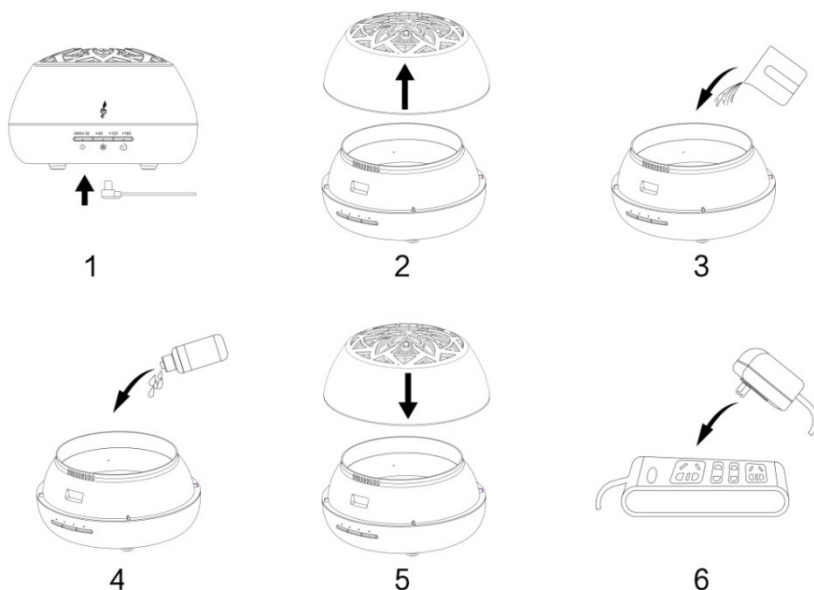

- 1) Podłączyć wtyczkę prądu zmiennego do gniazdka w podstawie
- 2) Zdjąć pokrywę.
- 3) Napełnić zbiornik wodą nie przekraczając linii oznaczającej maksymalny poziom 300 ml.
- 4) Dodać do wody olejki eteryczne (2-3 krople na 100 ml).
- 5) Nałożyć pokrywę.
- 6) Podłączyć zasilacz sieciowy do gniazdka elektrycznego.

Sterowanie ŚWIATŁEM:

Krótkie naciśnięcie przycisku  włączy światło, kolory będą się powoli zmieniać przechodząc od niebieskiego w czerwony, zielony i z powrotem do niebieskiego.

Po każdym naciśnięciu słychać krótki sygnał dźwiękowy.

Ponowne krótkie przyciśnięcie zatrzyma zmianę kolorów, światło pozostanie w takim kolorze, na jakim zostało zatrzymane.

Kolejne krótkie przyciśnięcie spowoduje, że światło włączy się z całą mocą.

Następne krótkie przyciśnięcie spowoduje zmniejszenie jasności.

Następne krótkie przyciśnięcie spowoduje wyłączenie światła.

Poziom intensywności MGIEŁKI

Nacisnąc przycisk,  aby ustawić poziom wytwarzania mgiełki.

Poziom można ustawić na wysoki, → średni → lub niski

Minutnik MGIEŁKI:

Nacisnąc przycisk,  aby ustawić czas wytwarzania mgiełki.

Ciągły → 30 min → 60 min → 120 min → 180 min → wyłączone

Podłączanie aplikacji Aromasound

Po zainstalowaniu aplikacji Aromasound uruchom ją i wciśnij przycisk + na stronie głównej, aby połączyć się z produktem Lilywood. Nazwa i ikona Lillywood wyświetlą się na stronie połączenia. Wybierz nazwę a aplikacja połączy się i umożliwi regulację na odległość światła, mgiełki, alarmu i muzyki.

Jeśli napotykasz problemy z połączeniem, zawsze sprawdź, czy zainstalowana jest najnowsza wersja aplikacji. W razie problemów wyślij wiadomość na adres mail assistance@aromasound.eu i zaznacz model telefonu oraz wersję używanego systemu operacyjnego np. Samsung Galaxy S8 – Android wersja 8.0

Konserwacja:

Po 5-6 użyciach lub 3-5 dni używania, wyczyść produkt w następujący sposób:

- 1) Wyłącz zasilanie i odłącz zasilacz DC.
- 2) Opróżnij całkowicie wodą pozostałą w pojemniku. Nie wylewaj wody po stronie otworów wentylacyjnych.
- 3) Wlej niewielką ilość detergentu rozpuszczonego w wodzie. Zamocz czystą szmatkę w wodzie i delikatnie wytrzyj produkt. Jeśli środek pojemnika jest brudny, należy go wyczyścić.
- 4) Nigdy nie używaj rozpuszczalników medycznych lub alkoholu podczas serwisowania. Może to uszkodzić prot i usunąć niektóre znaki na produkcji.

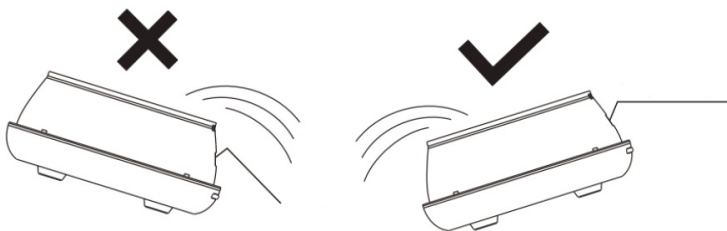

Porady

- Używaj oddzielnego pojemnika do dodania wody. Nie wlewaj bieżącej wody bezpośrednio do pojemnika.
- Stosowanie czystych olejków eterycznych lub rozpuszczalnych w wodzie jest dozwolone. Wyczyść produkt zgodnie z instrukcjami konserwacji przed dodaniem nowego rodzaju olejku eterycznego.
- Gęstość mgiełki może różnić się w zależności od wilgotności otoczenia oraz temperatury i jest to całkowicie normalne.

- Uważaj, by mgiełka nie była rozpylana bezpośrednio na meble, ubrania lub ściany.
- Olejki eteryczne mogą spowodować odbarwienie. W razie przypadkowego rozlania do czyszczenia należy używać czystej szmatki.
- Aby zapewnić higieniczne stosowanie należy całkowicie opróżnić wodę i wytrzeć urządzenie miękką szmatką po każdym stosowaniu.
- Jeśli urządzenie nie jest stosowane przez dłuższy okres czasu należy całkowicie wyłączyć wodę pozostałą w pojemniku i przechowywać urządzenie w suchym miejscu.

Specyfikacja produktu

Nazwa parowania:	Lilywood
Wejście:	Prąd zmienny 24 V ~ 600 mA
Pojemność zbiornika:	300 ml
Wersja Bluetooth:	4.2 (2.4 Ghz)
Moc głośnika:	3 W
Stosunek sygnału do szumu (SNR):	> 50dB
Zniekształcenia:	<1%

Specyfikacja zasilacza

Wejście:	100-240 V 50/60 Hz Maks. 0,4 A
Wyjście:	24 V ~ 600 mA
Długość przewodu:	Ok. 1,5 m

Uwaga: Maksymalna odległość połączenia wynosi około 10 metrów. Aby uniknąć zakłóceń, głośnik Bluetooth należy umieścić jak najbliżej urządzenia.

W przypadku występowania wyładowań elektrostatycznych urządzenie może się wyłączyć. (LUB nie działać prawidłowo). Należy wtedy zresetować urządzenie poprzez włączenie go, wybranie odpowiedniego trybu i ustawienia czasu na nowo.

Ochrona środowiska

Automatyczny tryb gotowości STANBY

Gdy na podłączonym urządzeniu nie jest odtwarzana żadna muzyka, produkt automatycznie przełącza się w tryb gotowości, jeżeli:

- Przez 10 minut nie zostanie wciśnięty żaden przycisk,
- Przez 10 minut nie pojawi się sygnał audio z podłączonego urządzenia.



Urządzenie zostało zaprojektowane i wyprodukowane z użyciem wysokiej jakości materiałów i elementów, które można utylizować lub ponownie wykorzystać.

Należy zadbać o przyjazny dla środowiska sposób utylizacji baterii.



Gdy na produkcie widnieje symbol przekreślonego kubła na śmieci na kółkach, oznacza to, że produkt jest objęty europejską dyrektywą 2002/96/WE. Prosimy zapoznać się z informacjami na temat miejscowego systemu zbiórki selektywnej zużytego sprzętu elektrycznego i elektronicznego. Prosimy przestrzegać przepisów lokalnych. Starego produktu nie należy wyrzucać razem ze zwykłymi śmieciami domowymi. Właściwa utylizacja starego produktu pomaga zapobiec potencjalnie negatywnym konsekwencjom dla środowiska i zdrowia człowieka.

- W przypadku pojawienia się połączenia przychodzącego w czasie, gdy urządzenie Lilywood jest podłączone do telefonu komórkowego w celu odtwarzania muzyki, natychmiast po odebraniu połączenia urządzenie przełącza się w tryb pauzy, po czym po zakończeniu rozmowy odtwarzanie zostaje wznowione. (W zależności od posiadanego telefonu komórkowego, czasami po zakończeniu rozmowy nie nastąpi powrót z trybu pauzy do odtwarzania.)
- Wyras, znak i logo Bluetooth® są zastrzeżonymi znakami towarowymi należącymi do firmy Bluetooth SIG, Inc. Wszelkie ich użycie przez firmę Bigben Interactive odbywa się na zasadzie licencji. Pozostałe znaki towarowe i nazwy handlowe stanowią własność ich właścicieli.
- App Store jest marką usługową Apple Inc. Android™, Google Play i logo Google Play są znakami towarowymi Google LLC.
- Informacje podane są na tabliczce znajdującej się z tyłu urządzenia.

DEKLARACJA ZGODNOŚCI

Niżej podpisany oświadcza w imieniu Bigben Interactive, że urządzenie radiowe typu LILYWOOD jest zgodne z dyrektywą 2014/53/UE.

Pełny tekst jest dostępny na stronie <https://www.bigbeninteractive.com/support/>

Wyprodukowano w Chinach
 Wyprodukowane przez BIGBEN INTERACTIVE
 396, Rue de la Voyette
 CRT2 – FRETIN
 CS 90414
 59814 LESQUIN Cedex – France/Francja
www.bigben.eu
 Email: support@aromasound.eu



Fabricant : Bigben Interactive FRANCE

396, Rue de la Voyette, C.R.T. 2, Fretin,
 CS90414 - 59814 Lesquin Cedex, France

Bigben Interactive DEUTSCHLAND GmbH

Walter Gropius Str. 28, 50126 Bergheim, Deutschland

Bigben Interactive Belgium s.a./n.v.

Waterloo Office Park / Bâtiment H
 Drève Richelle 161 bte 15 1410 Waterloo, Belgium

Bigben Interactive NEDERLAND b.v.

's-Gravelandseweg 80, 1217 EW Hilversum, Nederland

Bigben Interactive SPAIN S.L.

C/ Musgo 5, 2ª planta, 28023 Madrid, Spain

Bigben Interactive ITALIA s.r.l

Corso Sempione 221, 20025 Legnano - MI, Italia

FABRIQUÉ EN CHINE / MADE IN CHINA

HOTLINE

FRANCE, du lundi au vendredi (sauf jours fériés) :
 9h00-19h00 ou sav.audio@bigben.fr

N°Cristal 09 69 39 79 59

APPEL NON SURTAXE

DEUTSCHLAND, Montag bis Freitag von

09:00 bis 18:00 Uhr (außer an Feiertagen)

Tel.: 02271-9047997

Mail: support@bigben-interactive.de

BELGIQUE, customerservice@bigben-interactive.be

NEDERLAND, customerservice@bigben-interactive.nl

ESPAÑA, sat@bigbeninteractive.es

ITALIA, support@bigbeninteractive.it

www.bigben.eu