

Installation Guide Guide d'installation

V1.4

ECOFLOW SMART HOME PANEL 2

ECOFLOW PANNEAU SMART HOME 2



Tutorials

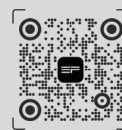

App

Q For the latest installation guide, owner's manual, and tutorial video, please scan the QR code or visit:

<https://manuals.ecoflow.com/product/smart-home-panel-2>

CONTENTS

1	Safety Instructions
1	Disclaimer
1	Symbol Conventions
1	FCC Warning
1	IC Warning
1	Technical Specifications
2	Product Overview
2	With Deadfront Cover Installed
3	With Deadfront Cover Removed
4	What's In The Box
4	What You Need
4	How to Install
4	Dimension
5	System Overview
5	Installation Scenarios
6	Mounting Options
7	Internet Access
7	Choosing Cable Entry
8	Scenario 1: Installing the Entire SHP2 Indoors
9	Scenario 2: Installing the Panel and Battery Connection Box Separately
11	Wiring
11	Removing the Interlock
11	Installing Circuit Breakers
11	Connecting the Grid Conductors
12	Connecting the Generator Conductors
12	Connecting the Home Load Conductors
12	Connecting Communications Cables (If Needed)
12	Checking Connection
13	Completing Installation
13	Installing the Interlock
13	Installing the Deadfront Cover
14	Installing the Glass Door
14	Energizing
14	Internet and Initialization Setup
15	LED Indication
15	Locking the Panel
16	Connecting And Using Generator
16	Connecting a Generator
16	Using Interlock
16	Manually Switching Grid Supply And Backup
17	Connecting With Battery Storage
17	Circuit Breaker Compatibility
17	Eaton
18	Square D
18	Siemens
18	GE

SOMMAIRE

19	Consignes de sécurité
19	Avertissement
19	Conventions de symboles
19	Avertissement FCC
19	Avertissement IC
19	Paramètres techniques
20	Présentation du produit
20	Avec le couvercle de protection en place
21	Sans le couvercle de protection
22	Contenu de l'emballage
22	Matériel nécessaire
22	Instructions d'installation
22	Dimensions
23	Présentation du système
23	Scénarios d'installation
24	Montage Options
25	Choisir le mode d'accès à Internet
25	Choisir l'entrée de câble
26	Scénario 1 : Installation de l'intégralité du panneau Smart Home 2 à l'intérieur
27	Scénario 2 : Installez le panneau et le boîtier de connexion de la batterie séparément.
29	Câblage
29	Retirez le dispositif de verrouillage
29	Installation de disjoncteurs
29	Connexion des conducteurs du réseau
30	Connexion des conducteurs du générateur
30	Connexion des conducteurs de charge domestique
30	Connexion des câbles de communication (si nécessaire)
30	Vérification de la connexion
31	Finalisation de l'installation
31	Installation du verrouillage
31	Installation du Couvercle de sécurité
32	Installation de la porte en verre
32	Mise sous tension
32	Configuration de l'Internet et initialisation
33	Indications LED
33	Verrouillage du panneau
34	Connexion et utilisation Générateur
34	Connexion d'un générateur
34	Utilisation du verrouillage
34	Commutation manuelle entre l'alimentation du réseau et l'alimentation de secours
35	Connexion avec le système de stockage de la batterie
35	Disjoncteu Compatibilité
35	Eaton
36	Square D
36	Siemens
36	GE







Safety Instructions

Disclaimer

Read this document carefully before using the product to ensure that you completely understand the product and can correctly use it. After reading this document, keep it properly for future reference. Improper use of this product may cause serious injury to yourself or others, or cause product damage and property loss. Once you use this product, it is deemed that you understand, approve and accept all the terms and content in this document. EcoFlow is not liable for any loss caused by the user's failure to use this product in compliance with this document.

In compliance with laws and regulations, EcoFlow reserves the right to final interpretation of this document and all documents related to this product. This document is subject to changes (updates, revisions, or termination) without prior notice. Please visit EcoFlow's official website to obtain the latest product information.

Symbol Conventions

Symbol	Description
 WARNING	Indicates a hazard with a medium level of risk which, if not avoided, could result in death or serious injury.
 CAUTION	Indicates a hazard with a low level of risk which, if not avoided, could result in minor or moderate injury.
NOTICE	Indicates important or additional information.
	The position for connecting the protection ground cable.
	CAUTION, RISK OF ELECTRIC SHOCK.
	Caution, risk of danger.
	Refer to the operation instructions.

WARNING

- Only qualified electrical personnel should install or service the product.
- Please read the Installation Guide carefully before installing, operating, or servicing this product.
- Installation of this product must conform to local standards, national electrical safety standards, and the manufacturer's instructions.
- Specifications of self-provided cables should meet the requirements of the Installation Guide and local regulations.
- The AC cables are high voltage cables. Risk of death or serious injury due to electric shock.
- There is a high possibility of electric shock or serious burns due to the high voltage in the product.
- Use appropriate personal protective equipment (PPE) and follow safe electrical work practices.
- Do not touch exposed wires with your hands.
- Be cautious to prevent injury when moving heavy objects. Wear personal protective equipment such as protective gloves and shoes when manually moving the product.
- Do not install or operate the equipment in extreme weather events such as lightning, snow, heavy rain, strong wind, etc.
- Do not install or operate the product in an area where flammable or explosive materials are stored.
- Inspect the product and cables for damage before installing. Do not install the product or cables if damaged in any way.
- Turn off all power supplying this product before installation. Disconnect each circuit individually before servicing.
- Always use a properly rated voltage sensing device to confirm that the power is off.
- During the drilling process, cover the interior product to prevent debris from falling into the product, and clear the debris after drilling to prevent interference with the equipment.
- Do not damage, smear or cover any warning labels on the device. All labels must be visible after installation.
- Before operating the product, check the electrical connections to ensure that the product is reliably and permanently grounded.
- Do not place any kind of objects on top of the product during operation.
- To completely de-energize the product, you must turn off the upstream breakers as well as physically unplug all EcoFlow DELTA Pro series. Failure to do so may present a shock hazard.
- Do not place or install flammable or potentially explosive objects near the product or in explosive atmospheres.
- Do not insert foreign objects into any part of the equipment.
- Do not connect life-support systems, medical equipment, or any other equipment use where product failure could lead to injury to persons or loss of life to circuits which can be remotely switched.
- Install the product in a location that prevents damage from flooding. Ensure that no water sources are above or near the product, including downspouts, sprinklers, or faucets.
- If needed, replace all devices, doors, and covers before turning on the power.

CAUTION

- In the case of cable damage, it must be replaced by the manufacturer, customer service or qualified personnel to prevent a safety hazard.
- Do not use solvents to clean the product.
- The product must be disposed of according to local codes and regulations.
- This product is not intended to be used as a service disconnect.
- Do not use parts or accessories other than those specified for use with the product.
- When installing the product, the screws need to be tightened according to the specification torque using a special tool.
- Keep out of reach of children or animals.
- This product is designed for residential use only.

FCC Warning

This device complies with part 15 of the FCC Rules. Operation is subject to the following two conditions:

(1) This device may not cause harmful interference, and (2) this device must accept any interference received, including interference that may cause undesired operation.

Any Changes or modifications not expressly approved by the party responsible for compliance could void the user's authority to operate the equipment.

Note: This device has been tested and found to comply with the limits for a Class B digital device, pursuant to part 15 of the FCC Rules. These limits are designed to provide reasonable protection against harmful interference in a residential installation.

This equipment generates uses and can radiate radio frequency energy and, if not installed and used in accordance with the instructions, may cause harmful interference to radio communications. However, there is no guarantee that interference will not occur in a particular installation. If this equipment does cause harmful interference to radio or television reception, which can be determined by turning the product off and on, the user is encouraged to try to correct the interference by one or more of the following measures:

- Reorient or relocate the receiving antenna.
- Increase the separation between the product and receiver.
- Connect the product into an outlet on a circuit different from that to which the receiver is connected.

- Consult the dealer or an experienced radio/TV technician for help.

This equipment complies with FCC radiation exposure limits set forth for an uncontrolled environment.

This equipment should be installed and operated with minimum distance 20 cm between the radiator & your body.

IC Warning

This device complies with Industry Canada licence-exempt RSS standard(s).

Operation is subject to the following two conditions:

(1) this device may not cause interference, and
(2) this device must accept any interference, including interference that may cause undesired operation of the device.

This Class B digital apparatus complies with Canadian ICES-003.

IC RF Statement:

When using the product, maintain a distance of 20 cm from the body to ensure compliance with RF exposure requirements.

Technical Specifications

AC voltage (nominal)	120V/240V
Feed-in type	Split phase
Maximum current rating	100A panel / 90A storage
Busbar rating	120A
Maximum input short-circuit current	10kA
Operating temperature	-30°C to 50°C (-22°F to 122°F)
Operating humidity	Up to 100% RH, condensing
Altitude	≤ 2,000 m (6,562 ft)
Overvoltage category	IV
Enclosure type	NEMA TYPE 3R rainproof (distribution panel) NEMA TYPE 1 (battery connection box)
Number of load branches	12
Communication	Ethernet, Wi-Fi, and Bluetooth®
Wi-Fi	Frequency range: 20M: 2412 - 2472 MHz 40M: 2422- 2462 MHz Maximum output power: ≤ 16.5 dBm
Bluetooth®	Frequency range: 2402-2480MHz Maximum output power: ≤ 8.76 dBm
Weight	52.9 lb (24 kg)
Dimensions	32.4 x 14.9 x 6.7 in. (823.7 x 379 x 170 mm)
Compatible generator	120V single phase / 240V split phase (3-12kW)

Product
Overview

NOTICE

• The figures are for reference only, please refer to the actual product.

With Deadfront
 Cover Installed

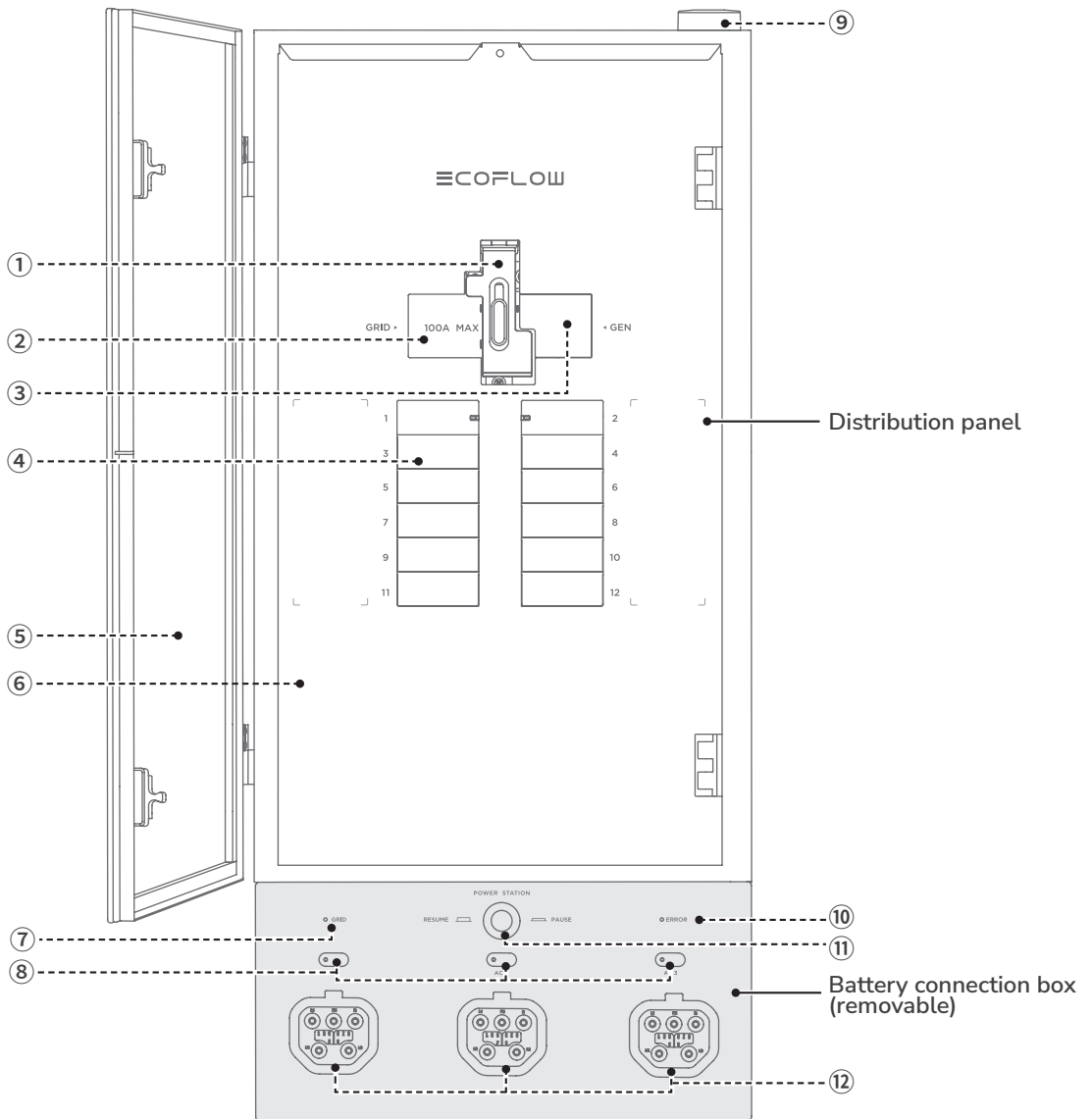

- ① Interlock (can be slid up/down to ensure that only one main circuit breaker to be in the ON position at any time)
- ② Main circuit breaker (grid)
- ③ Main circuit breaker (generator)
- ④ Branch circuit breaker
- ⑤ Glass door

- ⑥ Deadfront cover
- ⑦ Grid indicator
- ⑧ Power input/output button and storage indicator
- ⑨ Antenna (works with the EcoFlow app)
- ⑩ Error indicator
- ⑪ Emergency stop button
- ⑫ Power input/output port

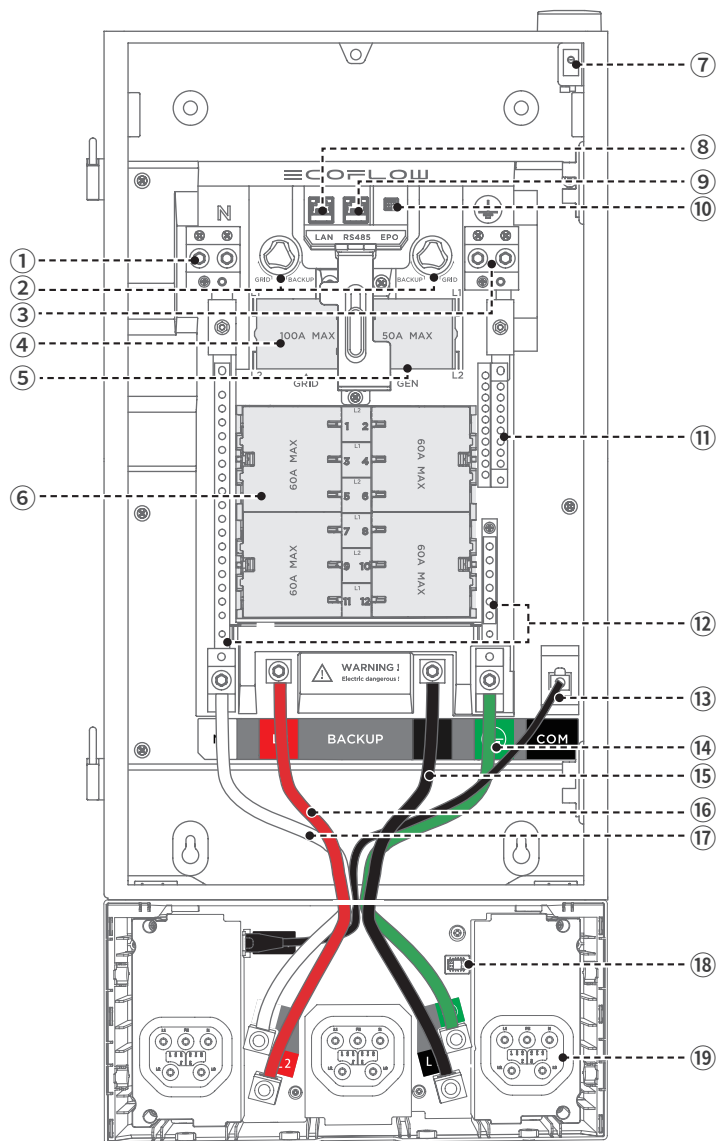

- | | |
|---|--------------------------------------|
| ① Grid & generator neutral lugs | ⑩ EPO port |
| ② Relay switching knob | ⑪ Load ground bus bar |
| ③ Grid & generator ground lugs | ⑫ Load neutral bus bar |
| ④ Grid supply (L1, L2) | ⑬ Internal communication (COM) cable |
| ⑤ Generator supply (L1, L2) | ⑭ Backup ground power cable |
| ⑥ 12 Loads (branch circuits) (L1, L2) | ⑮ Backup L1 power cable |
| ⑦ Deadfront switch (Triggered to power off the "power input/output port" when removing deadfront cover) | ⑯ Backup L2 power cable |
| ⑧ Ethernet port | ⑰ Backup neutral power cable |
| ⑨ RS485 port | ⑱ Auxiliary power port |
| | ⑲ Power input/output port |

What's In The Box

NOTICE

- After unpacking, check that the deliverables are intact and complete. If any item is missing or damaged, contact the supplier.

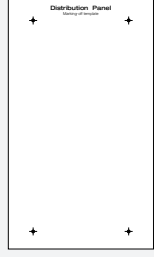
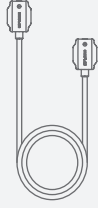
<p>A x1</p>  <p>Smart Home Panel 2 (glass door and deadfront cover packaged separately)</p>	<p>B x1</p>  <p>Marking-off template</p>	<p>C x1</p>  <p>EcoFlow Power Input/Output Cable</p>
---	--	--

What You Need



WARNING

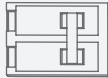

- Use appropriate personal protective equipment (PPE) and follow safe electrical work practices.

Essentials



Main circuit breaker: 100A for grid, 50A for generator
 Branch circuit breaker: Max. 60A, 1 in., AFCI/GFCI supported, plug-on neutral unsupported
 See "Circuit Breaker Compatibility" for details.

Optionals

If you need to install the battery connection box individually:
 Power cables:   2 AWG,  6 AWG
 CAT6, 568B straight-through shielded network cable : ≤ 787 in. (20 m)
 Conduit fitting: 1-1/2 in.

Cables for grid supply:  1 AWG,  4 AWG
 Cables for home loads:  14 AWG - 4 AWG,  14 AWG - 6 AWG
 Cable for Ethernet communication : CAT6, T568B straight-through

If you need to connect a generator:

Generator main circuit breaker: 50A

Cables for generator supply:  4 AWG,  8 AWG

Inlet box



Hydraulic hole puncher
(used for cable entry)



Screw ST5.5x32
(used for mounting Smart Home Panel 2)



Sealing washer
(outside diameter 0.79 in. and inside diameter 0.24 in.)

How to Install

Dimension

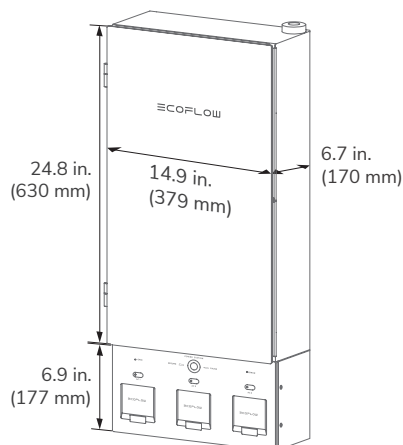

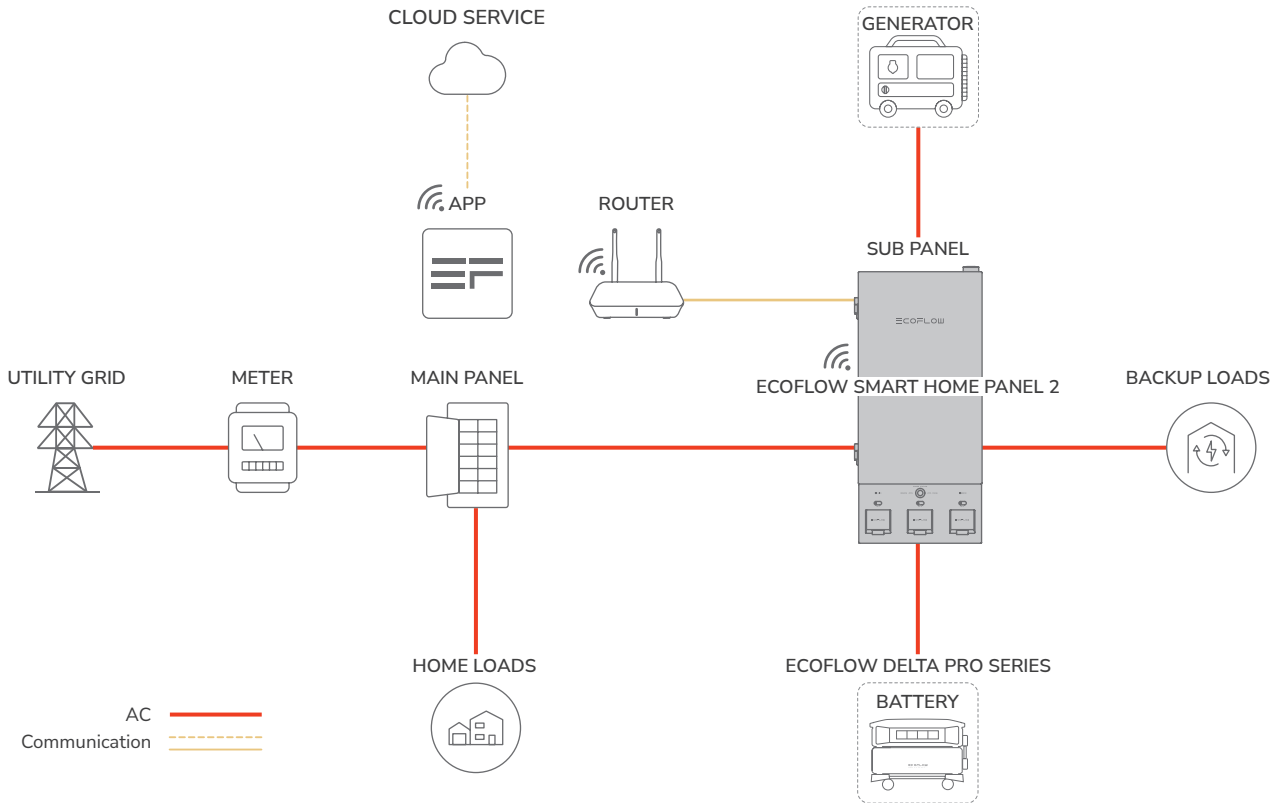

AC ———
 Communication - - - -

Installation Scenarios

1. Install the entire SHP2 indoors

NOTICE

- Ensure that the glass door may swing open to 90°.

Minimum clearance: 3 in. above, 21.7 in. - 52 in. below, 1.5 in. for the left side, and 3 ft for front clearance.

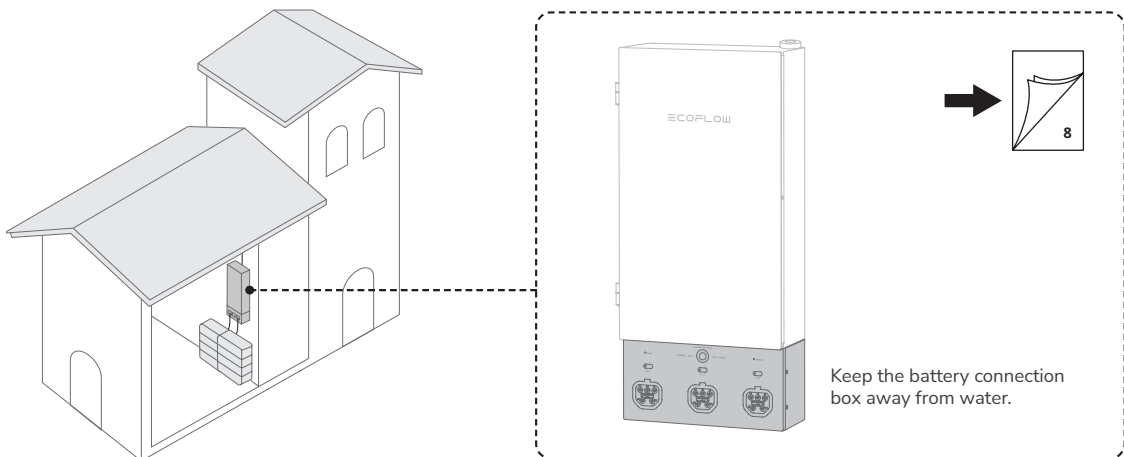

2. Install the panel and the battery connection box individually

WARNING

- The battery connection box is not waterproof. Therefore, it should be installed indoors to avoid water.

NOTICE

- Ensure that the glass door may swing open to 90°.

Minimum clearance for the distribution panel: 3 in. above and below, 3 ft for front clearance, 1.5 in. for the left side
Minimum clearance for the battery connection box: 3 in. above, 21.7 in. - 52 in. below

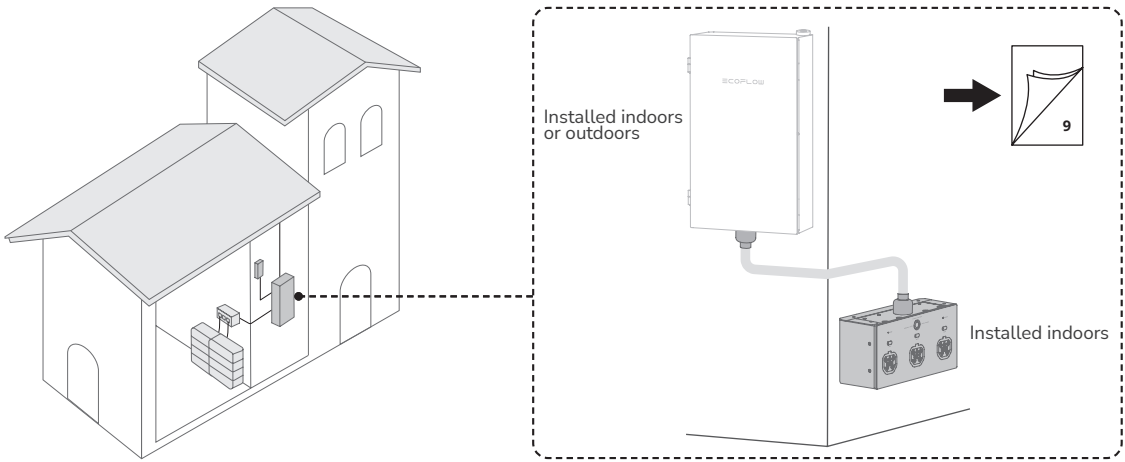

Mounting Options

Surface mounting and flush mounting are supported. Flush-mounting is shown below.

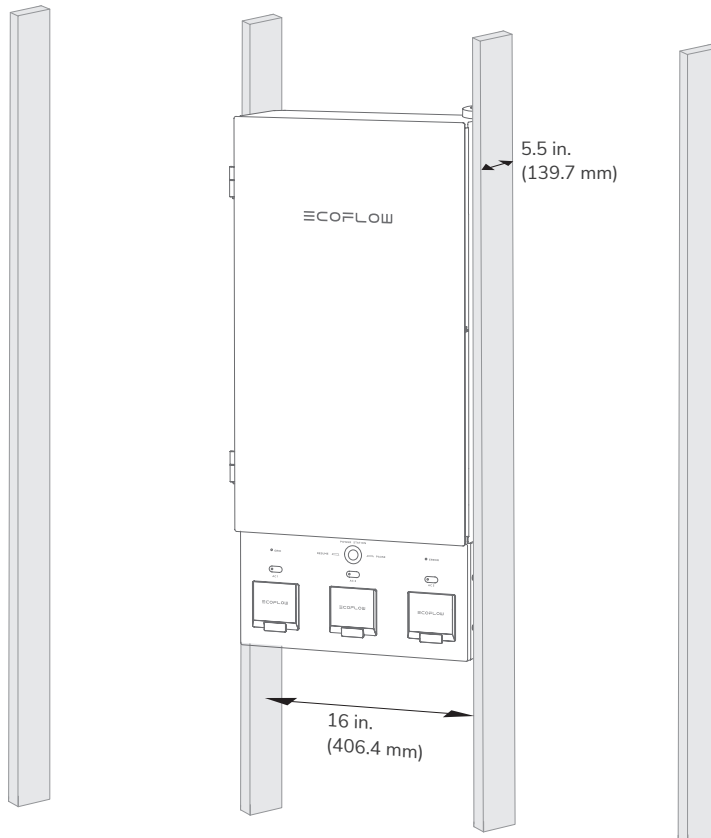

Internet Access

You can use Wi-Fi or wired connection to access Internet. Identify the location of the router and decide whether to use a wireless or wired connection. For wired connection, prepare a CAT6, T568B straight-through cable, and set the corresponding cable entry.

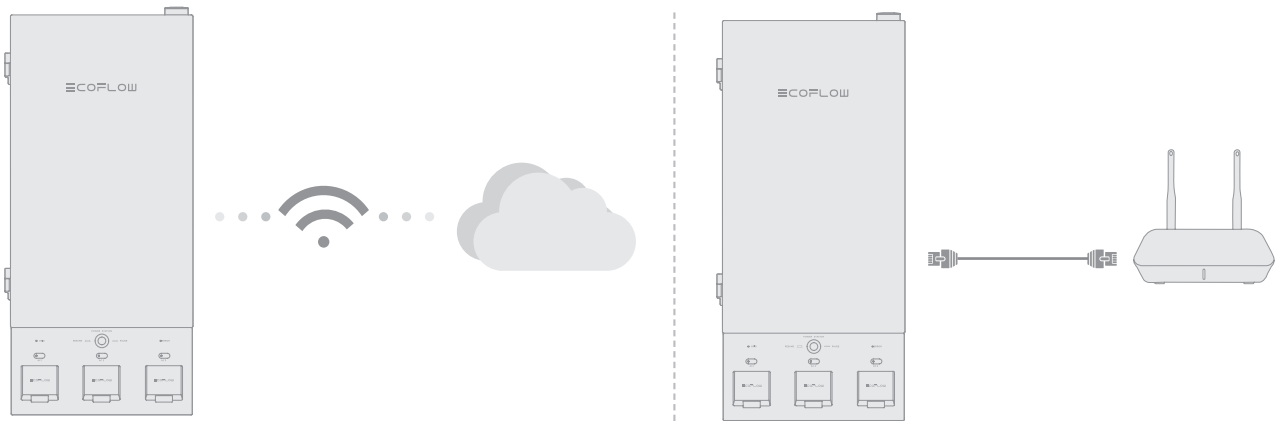

Choosing Cable Entry

WARNING

- Before drilling cable entry, cover the interior equipment to prevent debris from falling into the equipment, as shown in the 4 orientations below. If the device you receive is covered with protective film, you can skip this step.
- Ensure that all the protective film has been fully removed after drilling. Otherwise, heat dissipation will be affected.
- Clear the debris after drilling to prevent interference with the equipment. A hydraulic hole puncher is recommended.

Allowable entry locations
 Protection

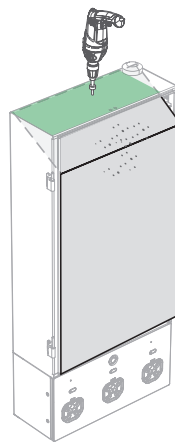
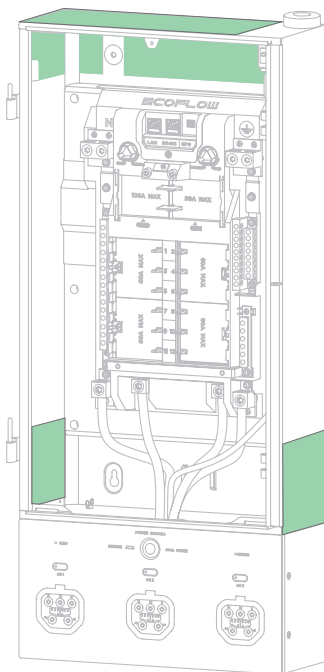

Top

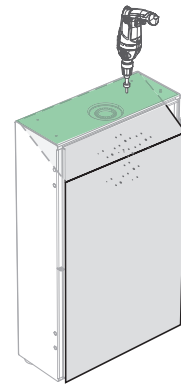

Bottom

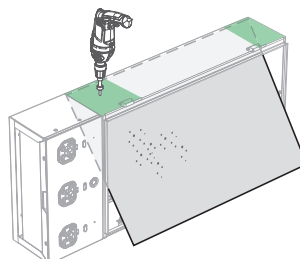

Left

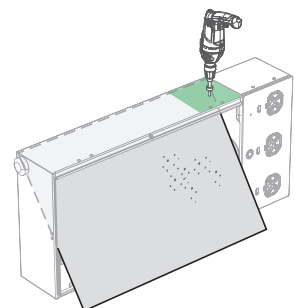

Right

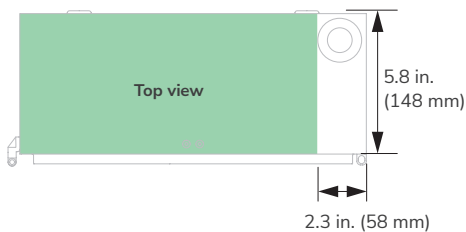

Scenario 1: Installing the Entire SHP2 Indoors



WARNING

- The battery connection box is not waterproof. Therefore, it should be installed indoors and avoid water.

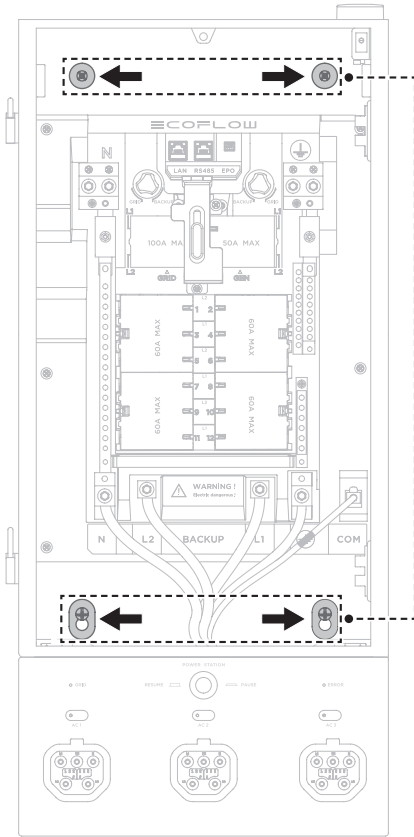

1 (B) x1



2

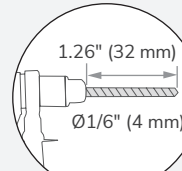

3 (ST5.5x32) x2

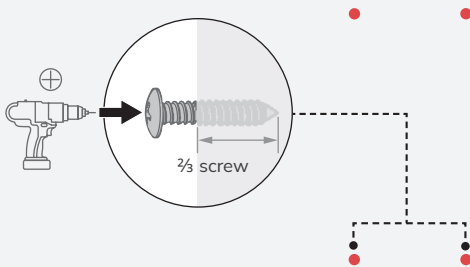

4 (A) x1

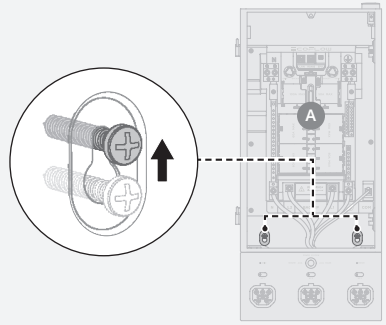

5

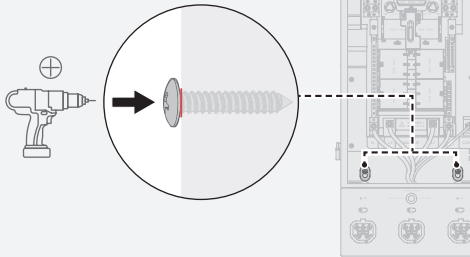

6 (ST5.5x32) x2 (Washer) x2

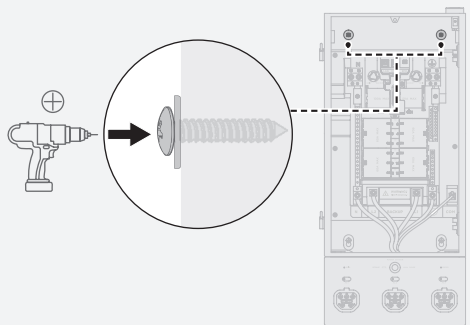

Scenario 2: Installing the Panel and Battery Connection Box Individually

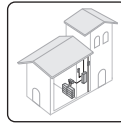

- Step 1: Remove the battery connection box from the panel.
- Step 2: Mount the panel on the wall.
- Step 3: Mount the battery connection box on the wall.

· Removing the battery connection box

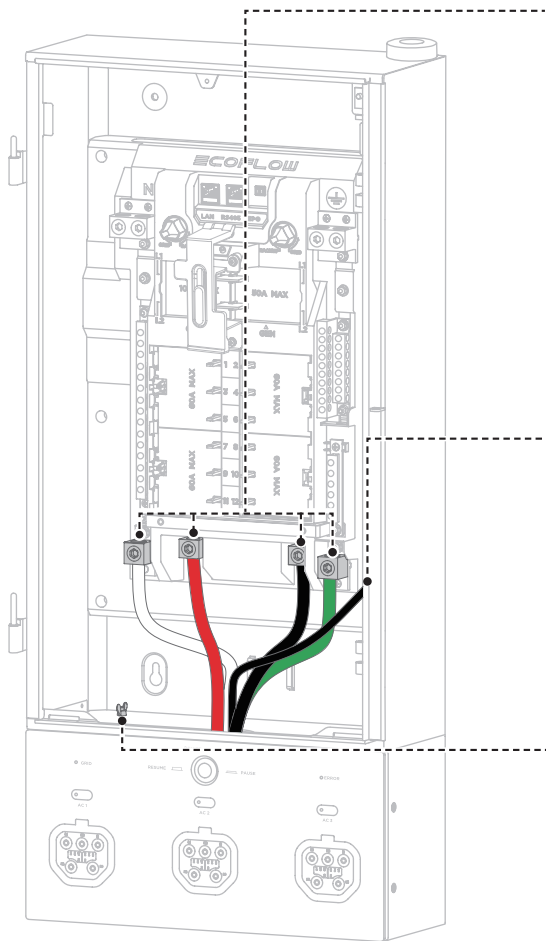

1 Loosen the nuts on backup lugs.

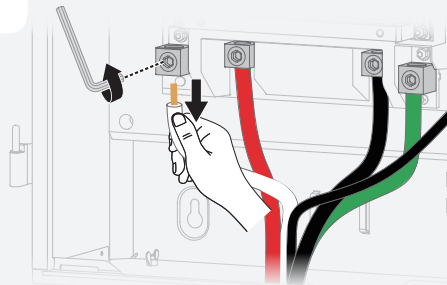

2 Disconnect the internal communication cable.

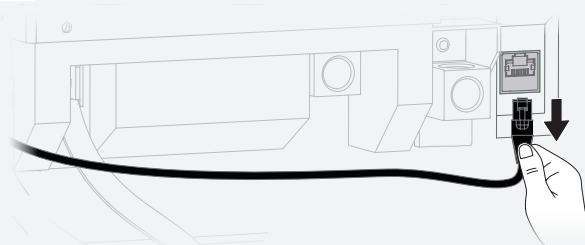

3 Remove the screws that secure the battery connection box, and take off the box.

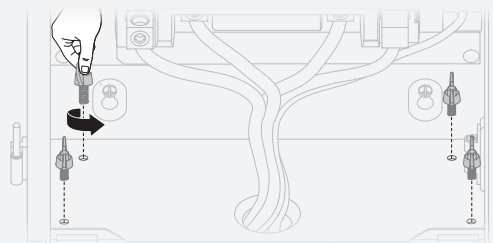

· Mounting the panel and the battery connection box

NOTICE

- Make new 2-AWG power cables (N, L1, L2), 6-AWG for the GND cable, and a new shielded network cable, CAT6, T568B, ≤787 in. (20 m), for connection.
- Mounting the battery connection box upside down is not recommended.
- Torque value: 50 in-lbs (5.6 N-m) for 2 AWG, 45 in-lbs (5.1 N-m) for 6 AWG.
- Conduit fitting: 1-1/2 in.

To mount the panel, see "Scenario 1: Installing the Entire SHP2 Indoors" on page 8 for detailed steps.

Follow the steps on the next page to mount the battery connection box.

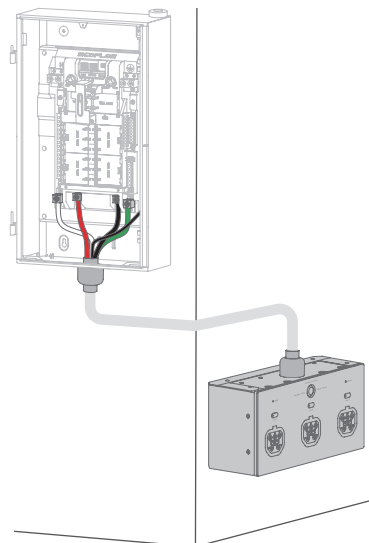

1 Unscrew the top, side, and bottom screws.

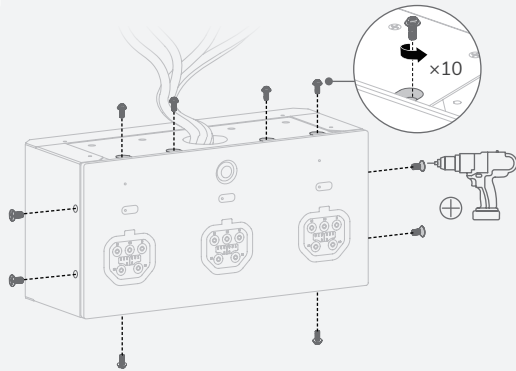

2 Take out the cover and remove the auxiliary power cable.

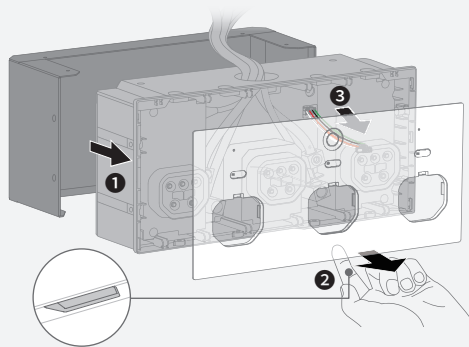

3 Loosen the screws on backup lugs, and unravel the internal COM cable.

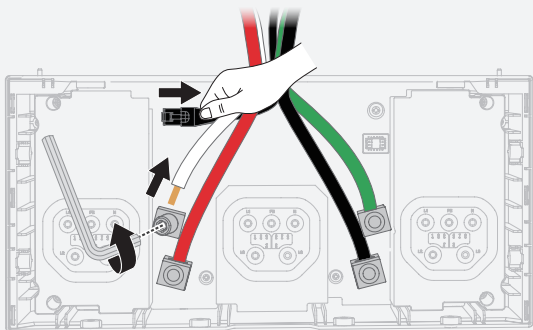

4 Mount the enclosure of battery connection box on the wall.

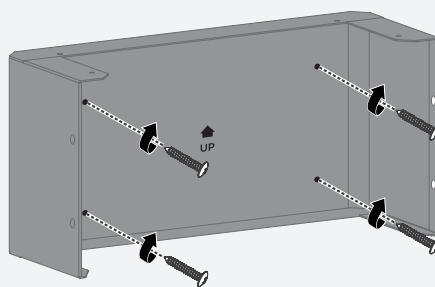

5 Install the battery connection box back to its enclosure.

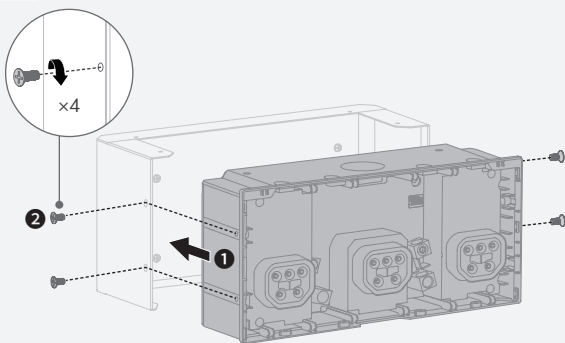

6 Make new power and COM cables. Connect their ends to the battery connection box's matching lugs.

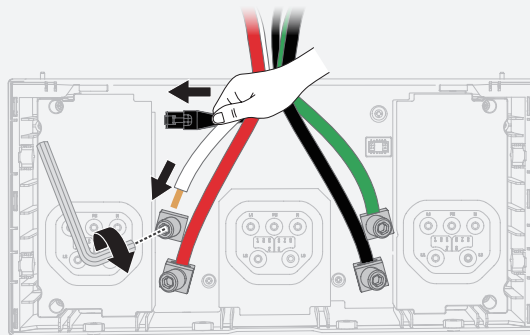

7 Connect the other ends to the panel's matching lugs.

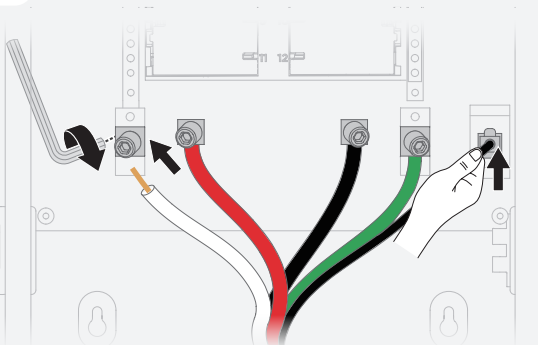

8 Close the box.

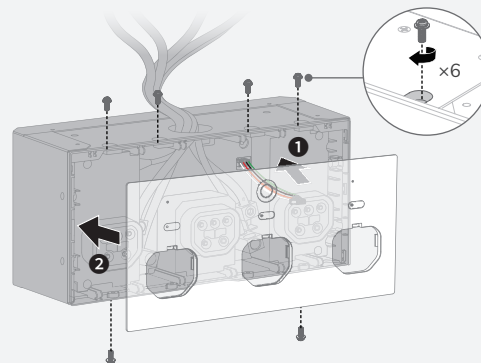

Wiring



WARNING

- Risk of electric shock. Before wiring, make sure the power is off. Ensure that main and branch circuit breakers are in the OFF position.
- Install cable glands when wiring.

Removing the Interlock

The interlock has been pre-installed when shipped, so remove it before installing main circuit breakers.

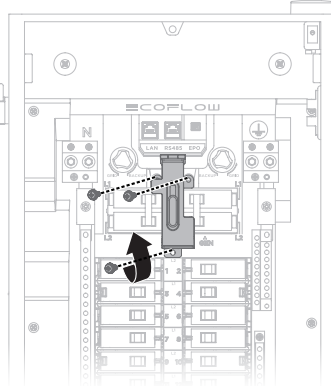

Installing Circuit Breakers

One 50A main circuit breaker for the generator (optional), two 100A for the grid (one installed in the branch breaker slot of the main panel, one installed in the main breaker slot of Smart Home Panel 2), to be purchased separately.

Branch circuit breaker: Max. 60A, 1 inch, AFCI/GFCI supported, relocated from the main panel

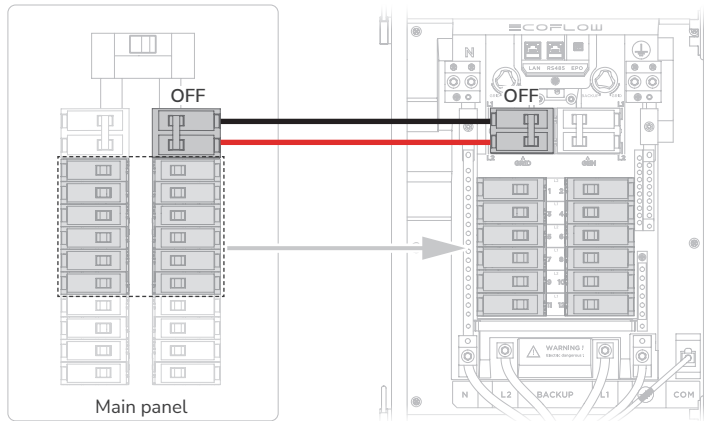

Connecting the Grid Conductors

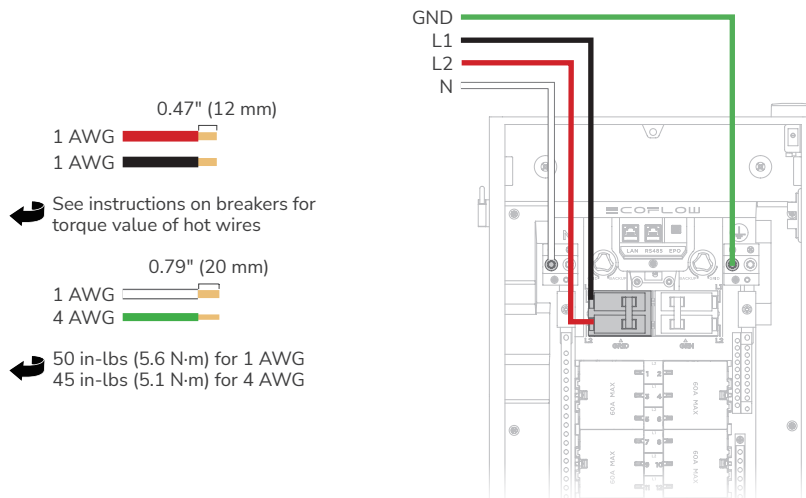

Connecting the Generator Conductors

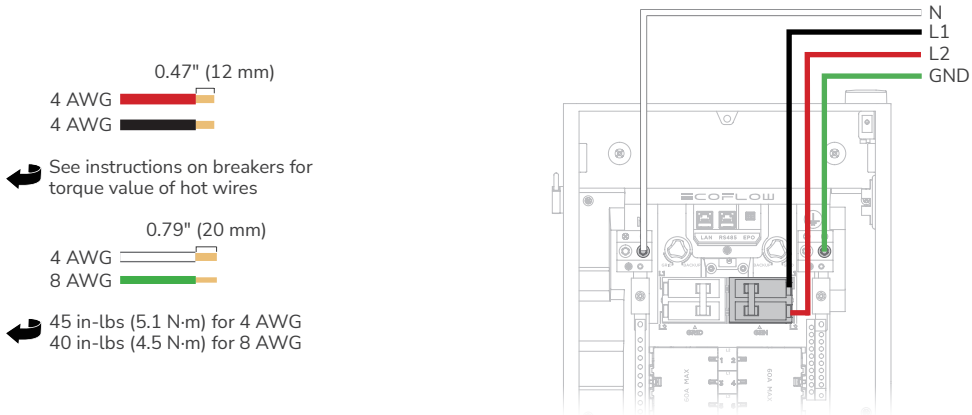

Connecting the Home Load Conductors

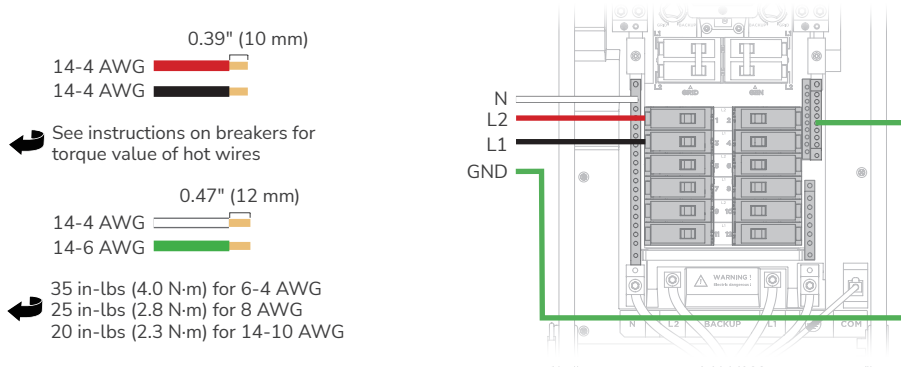

Connecting Communications Cables (If Needed)

For Ethernet connection, plug a CAT6, T568B straight-through cable to the Ethernet port.

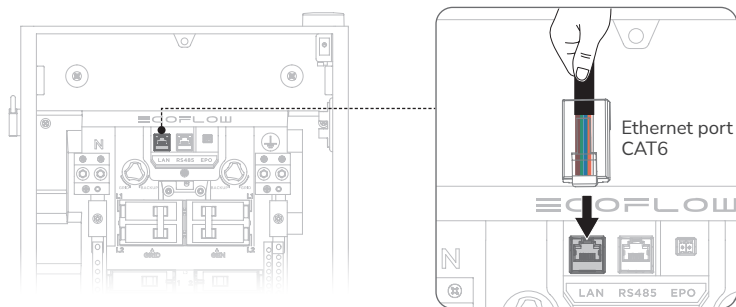

Checking Connection

Before installing the defront cover and glass door, check the following connection items.

No.	Check Item
1	Confirm that all connections are correct, properly grounded, and secure.
2	Confirm that all screws are tightened.
3	Use a multimeter in continuity setting to make sure that the hot wire is not short circuited to neutral.
4	Use a multimeter in continuity setting to make sure that the hot wire is not short circuited to ground.

Completing Installation

Installing the Interlock

Install the interlock onto the panel before installing the deadfront cover.

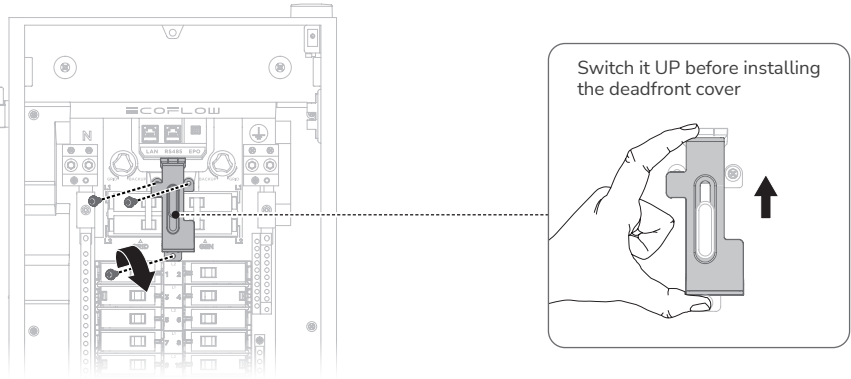

Installing the Deadfront Cover

Remove twist-outs for home loads. If you connect with a generator, remove the twist-out for the generator main circuit breaker. Fill any unused open spaces on the cover.

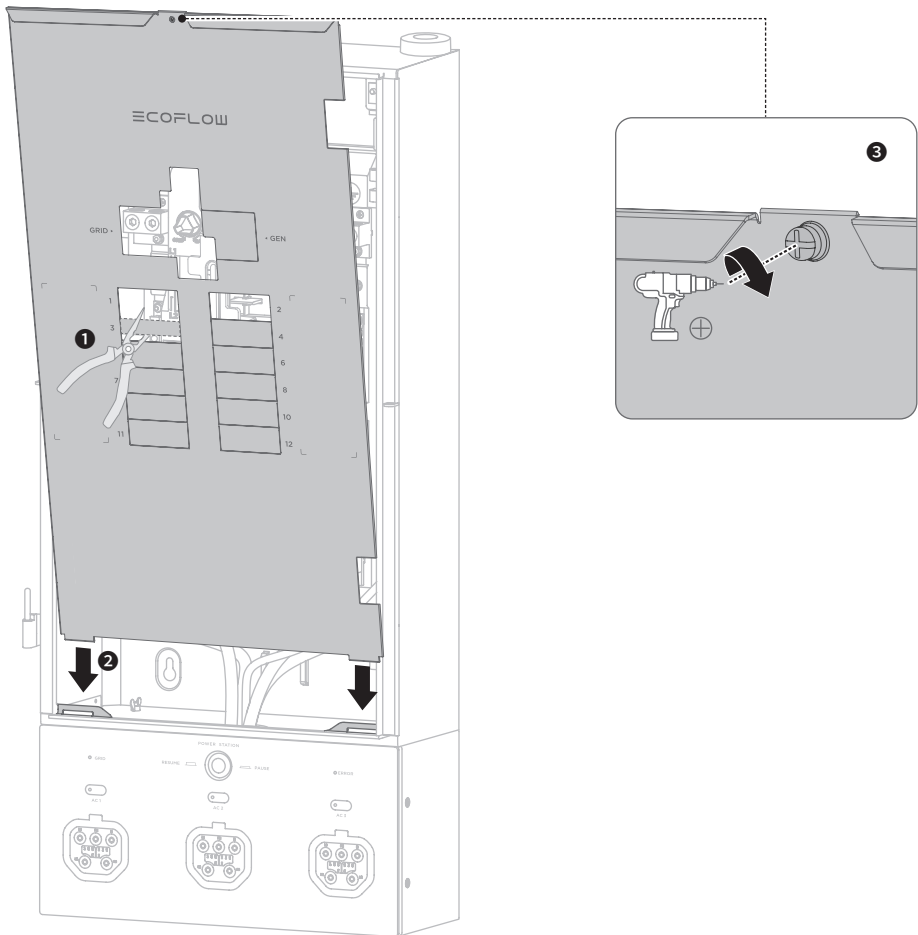

Installing the Glass Door

Slide down the glass door onto the hinges.

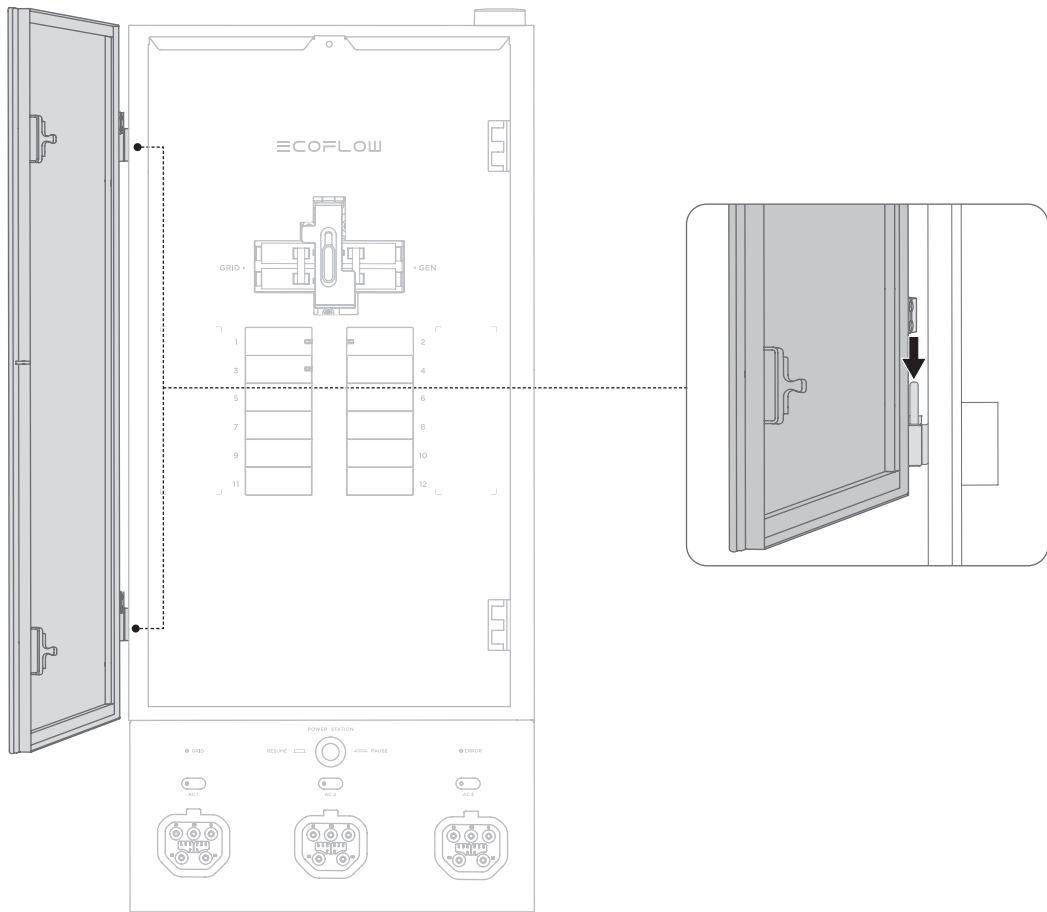

Energizing

⚠ WARNING • Before energizing, ensure that main and branch circuit breakers are in the OFF position.

To energize, first turn ON the main breaker, and then turn ON each individual branch circuit breaker.

SHP2 starts self-test. Check the LED indicator, the grid indicator should be white and always on, the error indicator is off. please view the error description and eliminate it in the EcoFlow app.

Internet and Initialization Setup

1. Download the EcoFlow app.

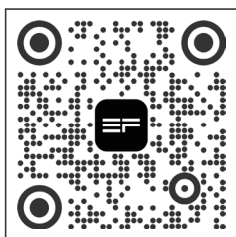

EcoFlow App

GET IT ON
Google Play

Download on the
App Store

2. Pair the Smart Home Panel 2 with the EcoFlow app.

3. Follow instructions in the EcoFlow app to carry out system commissioning.

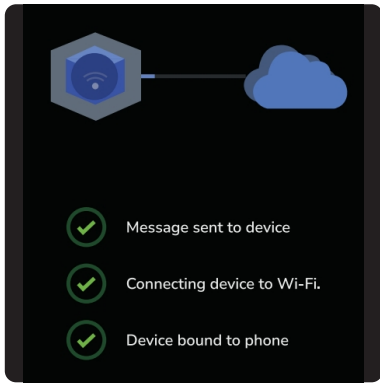

LED Indication

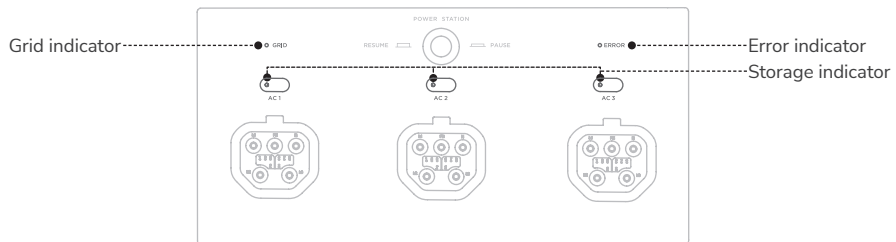

Indicator	Status			Description
	Color	Pattern	Light Type	
Grid indicator	○	White	Solid	Power grid is on
	⚡	Red and white	Alternate blinking	Power grid is faulty
	●	Red	Solid	Grid voltage is not detected
Storage indicator (AC1/AC2/AC3)	●	Green	Solid	Feeding electricity to loads
	☀	Green	Breathing	Standby
	●	Yellow	Solid	Charging
	●	Red	Solid	Error
Error indicator	●	Dim	Off	No system error
	●	Red	Solid	System error

Locking the Panel

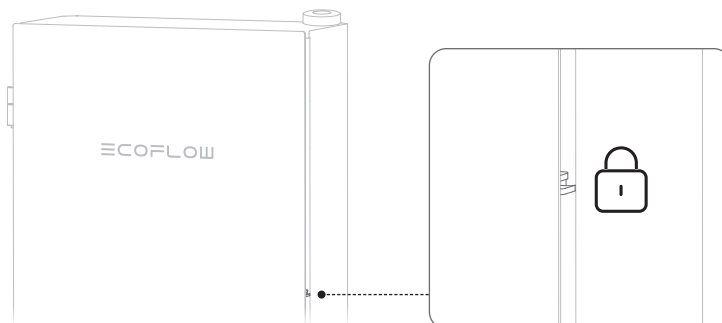

Connecting And Using Generator



- If the generator has a bonded neutral, you should remove the ground-neutral bond from the generator. Otherwise, GFCI/AFCI will malfunction.

Connecting a Generator

Install an inlet box between the generator and the panel.
To connect with a generator, see "Connecting the Generator Conductors".
To install the interlock, see "Installing the Interlock".
Remove the twin-out for generator main breaker.

Using Interlock



- After connecting the generator and turning on the power, it takes 25s for the house to get electricity.

Switch up for grid supply or switch down for generator supply.
When on grid supply, you can only turn on/off the main circuit breaker (grid).
When on generator supply, you can only turn on/off the main circuit breaker (generator).

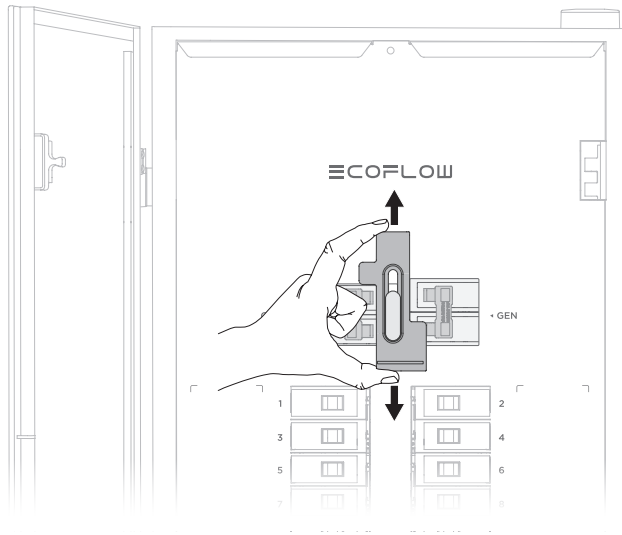

Manually Switching Grid Supply And Backup

If you fail to switch between grid supply and backup power using the EcoFlow app, you can manually turn the both relay switching knobs in the distribution panel. However, only qualified electrical personnel should perform this manual switch.

Switch to grid supply

Switch to backup power

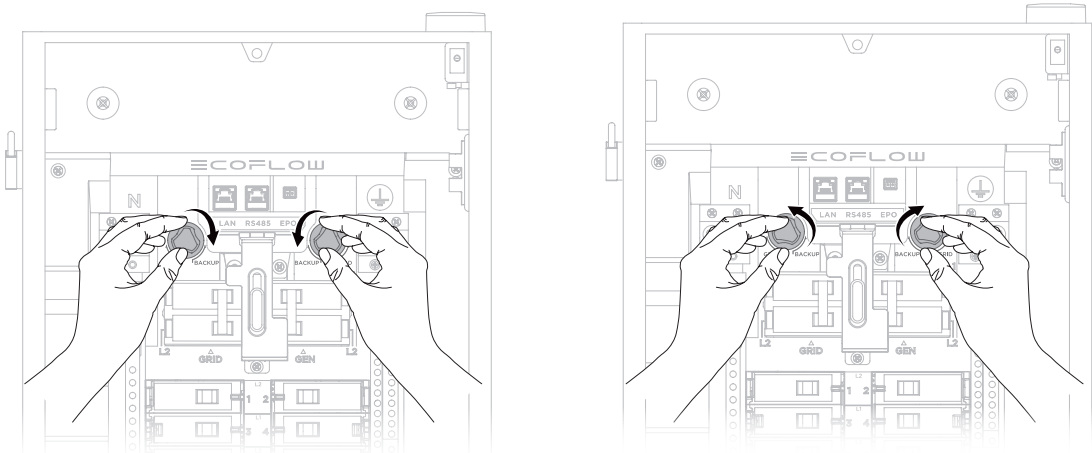

- Two knobs must be turned for switching.

Connecting With Battery Storage

NOTICE

- If you only connect 1 EcoFlow DELTA Pro, DELTA Pro will undergo charging, but not discharging.
- If you connect both EcoFlow DELTA Pro Ultra and DELTA Pro, both of them will undergo both charging and discharging.
- Refer to EcoFlow Smart Home Panel 2 Owner's Manual for more details: <https://manuals.ecoflow.com/product/smart-home-panel-2>

For EcoFlow DELTA Pro Ultra (max. 3 units)

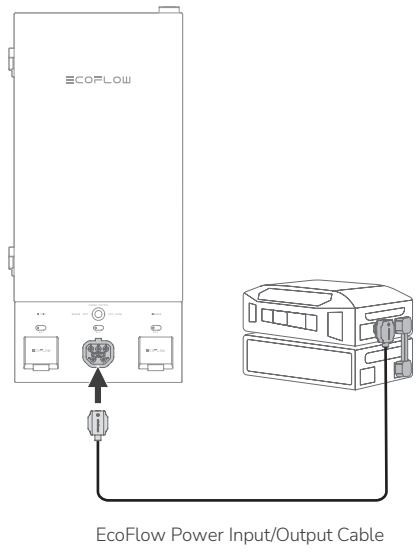

For EcoFlow DELTA Pro (max. 2)

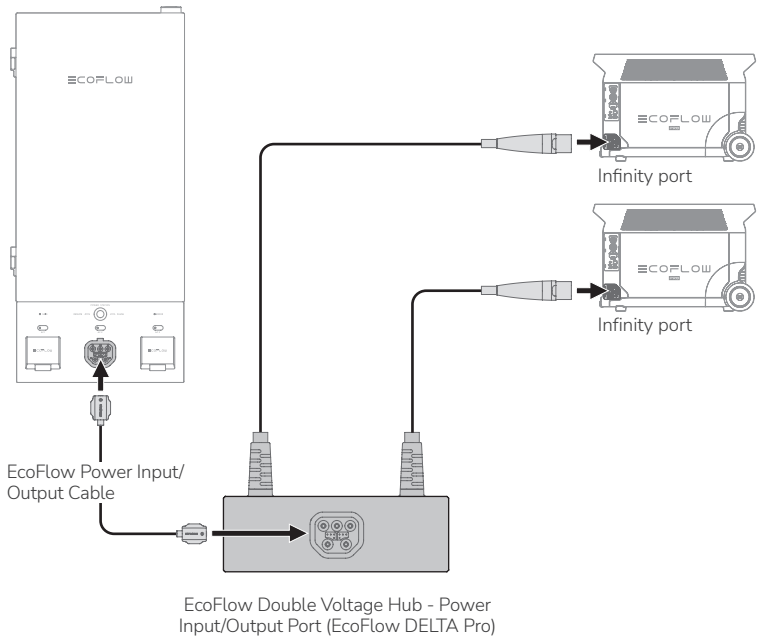

Circuit Breaker Compatibility

NOTICE

- EcoFlow Smart Home Panel 2 has been evaluated for use with the branch circuit breaker types listed below in accordance with the UL Standard for Panelboards.

Eaton

Type	Amp	Catalog number	Pole
General circuit breakers type BR	10-90	BR or BRH; followed by 110 to 290	1-pole and 2-pole
Duplex (tandem) circuit breakers type BD	10-50	BD followed by 1010 to 5050	1-pole
Quadplex (tandem) circuit breakers type BQ and BQC	15-50	BQ followed by 215215 to 2502120	1-pole and 2-pole
Combination arc fault circuit interrupter circuit breakers type BR	10-20	BRC, BRN or BRL followed by 110 to 120; followed by AF or CAF (pigtail only)	1-pole and 2-pole
Ground fault circuit interrupter circuit breakers type GFTCB and GFEP	10-60	BRN, GFTCB, BRHN, or GFTCBH followed by 110 to 260; may be followed by GF (pigtail only)	1-pole and 2-pole
Ground fault equipment protection circuit breakers type GFEP	15-50	BRN or GFEP followed by 115 to 250; may be followed by EP (pigtail only)	1-pole and 2-pole
Dual function combination ground fault and arc-fault protection circuit breakers type BR	10-20	BRN or BRAFGF followed by 110 to 120; may be followed by DF (pigtail only)	1-pole

Square D

Type	Amp	Catalog number	Pole
General circuit breakers type HOM	10-90	HOM followed by 110 to 290	1-pole and 2-pole
Tandem circuit breakers type HOMT	10-30	HOMT followed by 1010 to 3020	1-pole
Quad tandem circuit breakers type HOMT	15-50	HOMT followed by 1515215 to 2020250	1-pole and 2-pole
Quad tandem circuit breakers type HOMT	15-50	followed by 110 to 220; may be followed by P; followed by CAFI	2-pole
Combination arc-fault circuit interrupter circuit breakers type HOM-CAFI	10-20	HOM followed by 110 to 220; may be followed by P; followed by CAFI (pigtail only)	1-pole and 2-pole
Ground fault circuit interrupter circuit breakers type HOM-GFI	10-50	HOM followed by 110 to 250; may be followed by P; followed by GFI (pigtail only)	1-pole and 2-pole
Ground fault equipment protection circuit breakers type HOM-EPD	15-50	HOM followed by 115 to 250; followed by EPD (pigtail only)	1-pole and 2-pole
Dual function combination ground fault and arc-fault protection circuit breakers type HOM-DF	10-20	HOM followed by 110 to 120; may be followed by P; followed by DF (pigtail only)	1-pole

Siemens

Type	Amp	Catalog number	Pole
General circuit breakers type QP	10-90	Q followed by 110 to 290; may be followed by H	1-pole and 2-pole
Duplex (tandem) circuit breakers type QT	10-30	Q followed by 1010 to 3030 may be followed by NC	1-pole
Triplex (tandem) circuit breakers type QT	10-30	Q followed by 21010 to 23030; followed by CT	1-pole and 2-pole
Quadplex (tandem) circuit breakers type QT	15-40	Q followed by 21515 to 24040; followed by CT2	2-pole
Branch-feeder arc-fault circuit interrupter circuit breakers type QAF2	15-20	QA followed by 115 to 120; followed by AF; may be followed by H (pigtail only)	1-pole and 2-pole
Combination arc-fault circuit interrupter circuit breakers type QAF and QAF2	10-20	Q or QA followed by 115 to 120; followed by AFC; may be followed by H (pigtail only)	1-pole and 2-pole
Tandem combination arc-fault circuit interrupter circuit breakers type CAFCI	10-20	Q followed by 1010 to 2020; followed by AFC (pigtail only)	1-pole
Ground fault circuit interrupter circuit breakers type QPF and QPF2	10-60	QF followed by 110 to 260; followed by A; may be followed by H (pigtail only)	1-pole and 2-pole
Ground fault equipment protection circuit breakers type QE	15-60	QE followed by 115 to 260; may be followed by H (pigtail only)	1-pole and 2-pole
Dual function combination ground fault and arc-fault protection circuit breakers type QFGA2	10-20	Q followed by 110 to 120; followed by DF; may be followed by H (pigtail only)	1-pole

GE

Type	Amp	Catalog number	Pole
General circuit breakers type THQL	15-70	THQL followed by 115 to 170;	1-pole and 2-pole
Ground fault circuit interrupter circuit breakers type THQL	15-20	Followed by GF (pigtail only)	1-pole and 2-pole
Branch-feeder arc-fault circuit interrupter circuit breakers type THQL	15-30	Followed by AF (pigtail only)	1-pole and 2-pole







Consignes de sécurité

Avertissement

Lisez attentivement ce document avant d'utiliser le produit pour vous assurer que vous comprenez parfaitement le produit et que vous pouvez l'utiliser correctement. Après avoir lu ce document, conservez-le dans un endroit sûr pour pouvoir le consulter ultérieurement. Une utilisation incorrecte de ce produit peut entraîner des blessures graves pour vous-même ou d'autres personnes, endommager le produit ou causer des pertes matérielles. En utilisant ce produit, vous reconnaissez avoir compris, approuvé et accepté l'ensemble des termes et contenus de ce document. EcoFlow décline toute responsabilité en cas de perte résultant d'une utilisation du produit non conforme à ce guide.

Conformément aux lois et règlements, EcoFlow se réserve le droit d'interprétation finale de ce document et de tous les documents relatifs à ce produit. Ce document est susceptible d'être modifié (mises à jour, révisions ou résiliation) sans préavis. Veuillez consulter le site officiel d'EcoFlow pour obtenir les dernières informations sur le produit.

Conventions de symboles

Symbole	Description
 AVERTISSEMENT	Indique un danger présentant un niveau de risque moyen qui, s'il n'est pas évité, pourrait entraîner la mort ou des blessures graves.
 ATTENTION	Indique un danger présentant un faible niveau de risque qui, s'il n'est pas évité, pourrait entraîner des blessures mineures ou modérées.
 AVIS	Indique des informations importantes ou supplémentaires.
	La position pour connecter le câble de terre de protection.
	ATTENTION ! RISQUE DE CHOC ÉLECTRIQUE.
	Attention, risque de danger.
	Reportez-vous aux instructions d'utilisation.

AVERTISSEMENT

- Seul un personnel électricien qualifié doit installer ou entretenir le produit.
- Veuillez lire attentivement le guide d'installation avant d'installer, d'utiliser ou de réparer ce produit.
- L'installation de ce produit doit être conforme aux normes locales, aux normes nationales de sécurité électrique et aux instructions du fabricant.
- Les spécifications des câbles fournis par vous-même doivent répondre aux exigences du guide d'installation et des réglementations locales.
- Les câbles CA sont à haute tension. Risque de mort ou de blessures graves par choc électrique.
- Il existe un risque élevé de choc électrique ou de brûlures graves en raison des hautes tensions présentes dans le produit.
- Utilisez un équipement de protection individuelle (EPI) approprié et suivez des pratiques de travail sécuritaires en électricité.
- Ne touchez pas les fils exposés avec les mains.
- Soyez prudent pour éviter les blessures lorsque vous déplacez des objets lourds. Portez un équipement de protection individuelle tel que des gants et des chaussures de protection lorsque vous déplacez manuellement le produit.
- N'installez pas et n'utilisez pas l'équipement lors d'événements météorologiques extrêmes tels que la foudre, la neige, de fortes pluies, des vents forts, etc.
- N'installez pas et n'utilisez pas le produit dans une zone où des matériaux inflammables ou explosifs sont stockés.
- Inspectez le produit et les câbles pour détecter tout dommage avant l'installation. N'installez pas le produit ou les câbles s'ils sont endommagés de quelque manière que ce soit.
- Coupez toute l'alimentation électrique de ce produit avant l'installation. Débranchez chaque circuit individuellement avant l'entretien.
- Utilisez toujours un dispositif de détection de tension adapté pour vérifier que l'alimentation est bien coupée.
- Pendant le processus de perçage, couvrez l'intérieur du produit pour empêcher les débris de tomber dans le produit et éliminez les débris après le perçage pour éviter toute interférence avec l'équipement.
- N'endommagez pas et ne recouvrez pas les étiquettes d'avertissement sur l'appareil. Toutes les étiquettes doivent être visibles après l'installation.
- Avant d'utiliser le produit, vérifiez les connexions électriques pour vous assurer que le produit est mis à la terre de manière fiable et permanente.
- Ne placez aucun objet sur le produit pendant son fonctionnement.
- Pour mettre complètement le produit hors tension, vous devez éteindre les disjoncteurs en amont ainsi que débrancher physiquement tous les DELTA Pro. Le non-respect de cette consigne peut entraîner un risque d'électrocution.
- Ne placez pas et n'installez pas d'objets inflammables ou potentiellement explosifs à proximité du produit ou dans des atmosphères explosives.
- N'insérez aucun objet étranger dans aucune partie de l'équipement.
- Ne connectez pas de systèmes de maintien de vie, d'autres équipements médicaux, ou tout autre dispositif où une défaillance pourrait entraîner des blessures ou la mort, à des circuits contrôlables à distance.
- Installez l'équipement dans un endroit qui évite les dommages dus aux inondations. Assurez-vous qu'aucune source d'eau ne se trouve au-dessus ou à proximité du produit, y compris les descentes pluviales, les arroseurs ou les robinets.
- Si nécessaire, remplacez tous les appareils, portes et capots avant de mettre le produit sous tension.

ATTENTION

- En cas de dommage au câble, il doit être remplacé par le fabricant, le service client ou du personnel qualifié pour éviter tout risque pour la sécurité.
- N'utilisez pas de solvants pour nettoyer le produit.
- Le produit doit être éliminé conformément aux codes et réglementations locaux.
- Ce produit n'est pas conçu pour servir de dispositif de déconnexion de service.
- N'utilisez pas de pièces ou d'accessoires autres que ceux spécifiés pour être utilisés avec le produit.
- Lors de l'installation du produit, les vis doivent être serrées selon le couple spécifié à l'aide d'un outil spécial.
- Gardez le produit hors de la portée des enfants et des animaux.
- Cet appareil a été conçu pour un usage domestique uniquement.

Avertissement FCC

Cet appareil est conforme à la partie 15 du règlement de la FCC. Son utilisation est soumise aux deux conditions suivantes :

- (1) cet appareil ne doit pas provoquer d'interférences préjudiciables, et (2) il doit accepter toute interférence reçue, y compris les interférences susceptibles de provoquer un fonctionnement incorrect.
- Toute modification non expressément approuvée par l'entité responsable de la conformité peut entraîner la révocation du droit d'utilisation de cet équipement par l'utilisateur.
- Remarque : Cet équipement a été testé et déclaré conforme aux limites imposées aux appareils numériques de la classe B, en vertu de la partie 15 des règles de la FCC. Ces limites sont conçues pour assurer une protection suffisante contre les interférences préjudiciables dans les installations résidentielles.
- Cet équipement utilise et peut dégager de l'énergie de radiofréquence. S'il n'est pas installé et utilisé selon les instructions, il peut provoquer des interférences préjudiciables aux communications radio. Il n'existe toutefois aucune garantie qu'un équipement particulier ne souffrira pas d'interférences. Si cet équipement entraîne des interférences préjudiciables à la réception des émissions radio ou de télévision, identifiables en mettant l'appareil hors tension, puis sous tension, il est recommandé que l'utilisateur tente de résoudre ce problème au moyen d'une ou plusieurs des mesures suivantes :
- en orientant l'antenne réceptrice différemment ou en la changeant de place ;
 - en augmentant la distance séparant l'équipement du récepteur ;
 - en connectant l'équipement à une prise sur un circuit différent de celui sur lequel est branché le récepteur ;
 - en obtenant de l'aide auprès du revendeur ou d'un technicien radio/TV expérimenté.
- Cet équipement est conforme aux limites d'exposition aux rayonnements de la FCC établies pour un environnement non contrôlé.
- Cet équipement doit être installé et utilisé avec une distance minimale de 20 cm entre le radiateur et votre corps.

Avertissement IC

Le présent appareil est conforme aux CNR d'Industrie Canada applicables aux appareils radio exempts de licence. L'exploitation est autorisée aux deux conditions suivantes :

- (1) l'appareil ne doit pas produire de brouillage, et
 - (2) l'utilisateur de l'appareil doit accepter tout brouillage radioélectrique subi, même si le brouillage est susceptible d'en compromettre le fonctionnement.
- Cet appareil numérique de la classe B est conforme à la norme NMB-003 du Canada.

Déclaration d'exposition aux radiofréquences pour IC :

Lors de l'utilisation du produit, maintenez une distance de 20 cm du corps afin de vous conformer aux exigences en matière d'exposition RF.

Paramètres techniques

Tension CA (nominale)	120 V/240 V
Type d'alimentation	Phase divisée
Courant nominal maximal	100 A pour le panneau, 90 A pour le stockage
Courant nominal du jeu de barres	120 A
Courant de court-circuit d'entrée maximal	10 kA
Température de fonctionnement	de -30 °C à 50 °C
Humidité de fonctionnement	Jusqu'à 100 % d'humidité relative avec condensation
Altitude	≤ 2 000 m
Catégorie de surtension	IV
Type de boîtier	NEMA TYPE 3R étanche à la pluie (panneau de distribution) ; NEMA TYPE 1 (boîtier de connexion de la batterie)
Nombre de branches de charge	12
Communication	Ethernet, Wi-Fi et Bluetooth®
Wi-Fi	Gamme de fréquences : 20 m : 2 412-2 472 MHz 40 m : 2 422-2 462 MHz Puissance de sortie maximale : ≤ 16,5 dBm
Bluetooth®	Gamme de fréquences : 2 402-2 480 MHz Puissance de sortie maximale : ≤ 8,76 dBm
Poids	24 kg
Dimensions	823,7 mm x 379 mm x 170 mm
Générateur compatible	120 V à phase unique / 240 V à phase divisée (3 kW -12 kW)

Présentation du produit

AVIS

• Les chiffres sont donnés à titre indicatif ; référez-vous au produit réel.

Avec le couvercle de protection en place

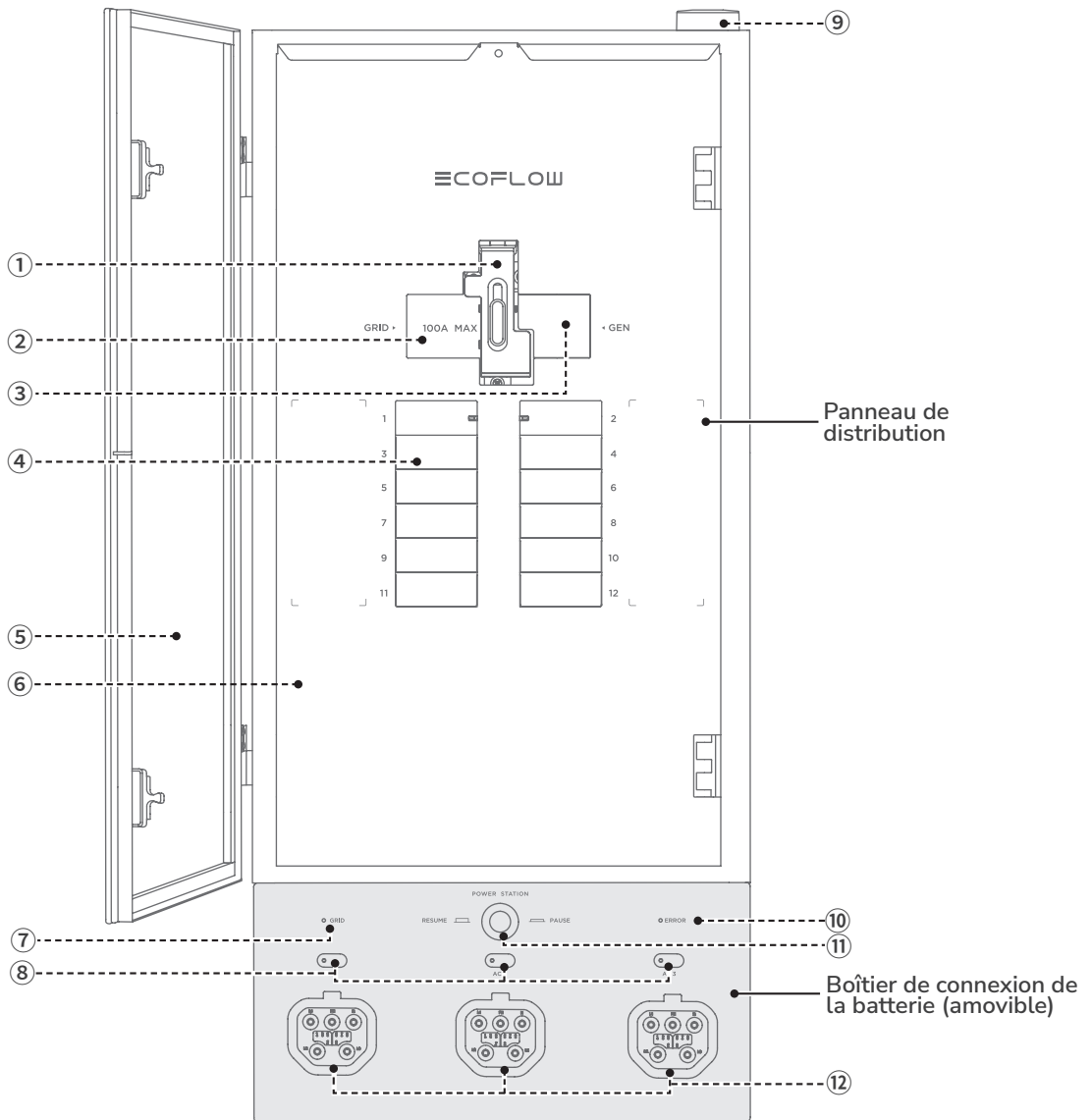

- ① Verrouillage (peut être glissé vers le haut/bas pour garantir qu'un seul disjoncteur principal soit en position MARCHE à tout moment)
- ② Disjoncteur principal (réseau)
- ③ Disjoncteur principal (générateur)
- ④ Disjoncteur de dérivation
- ⑤ Porte en verre
- ⑥ Couvercle de protection

- ⑦ Indicateur de réseau
- ⑧ Bouton d'entrée/sortie d'alimentation et indicateur de stockage
- ⑨ Antenne (fonctionne avec l'application EcoFlow)
- ⑩ Indicateur d'erreur
- ⑪ Bouton d'arrêt d'urgence
- ⑫ Port d'entrée/sortie d'alimentation

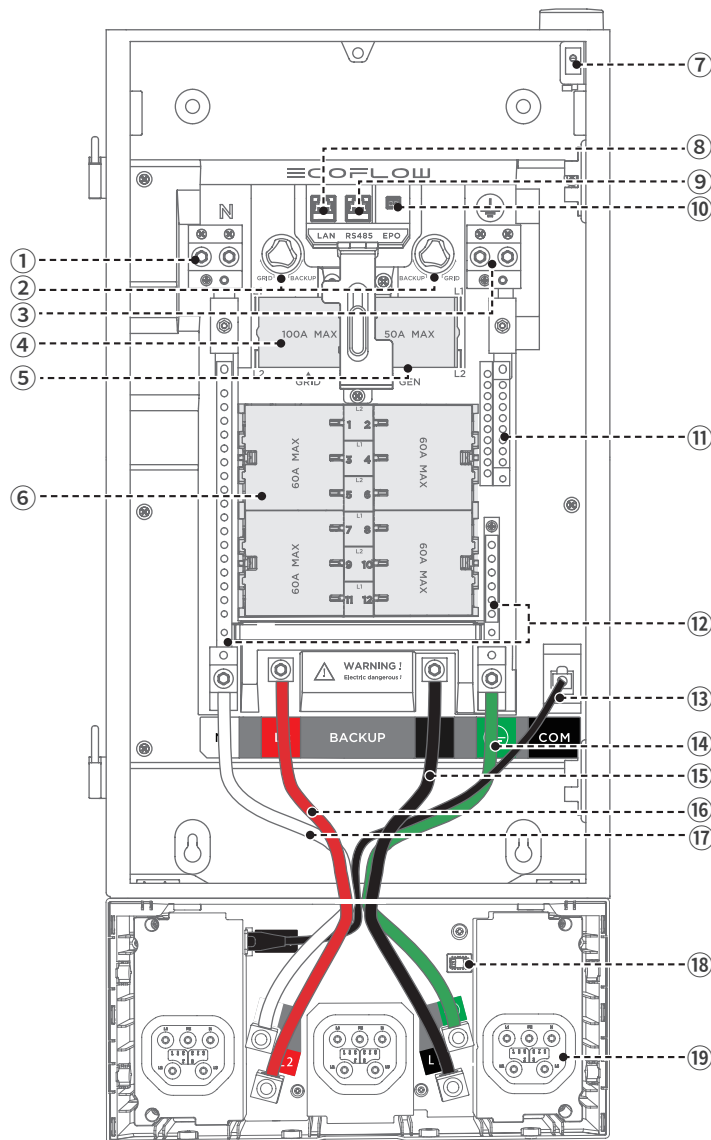

- | | |
|--|--|
| ① Cosses neutres de réseau et de générateur | ⑨ Port RS485 |
| ② Bouton de commutation de relais | ⑩ Port d'arrêt d'urgence (EPO) |
| ③ Cosses de mise à la terre du réseau et du générateur | ⑪ Jeu de barres de mise à la terre |
| ④ Alimentation du réseau (L1, L2) | ⑫ Jeu de barres neutre |
| ⑤ Alimentation du générateur (L1, L2) | ⑬ Câble de communication interne (COM) |
| ⑥ 12 charges (circuits de dérivation) (L1, L2) | ⑭ Câble d'alimentation de terre de secours |
| ⑦ Interrupteur de sécurité (activé pour couper l'alimentation du port d'entrée/sortie lors du retrait du couvercle de protection). | ⑮ Câble d'alimentation de secours L1 |
| ⑧ Port Ethernet | ⑯ Câble d'alimentation de secours L2 |
| | ⑰ Câble d'alimentation neutre de secours |
| | ⑱ Port d'alimentation auxiliaire |
| | ⑲ Port d'entrée/sortie d'alimentation |

de l'emballage

AVIS

- Après déballage, vérifiez que les livrables sont intacts et complets. Si un article est manquant ou endommagé, contactez le fournisseur.

<p>A x1</p>  <p>Panneau Smart Home 2 (La porte métallique et le couvercle de sécurité sont emballés séparément.)</p>	<p>B x1</p>  <p>Modèle de marquage</p>	<p>C x1</p>  <p>Câble d'entrée/sortie d'alimentation EcoFlow</p>
--	--	--

Matériel nécessaire



- Utilisez un équipement de protection individuelle (EPI) approprié et suivez des pratiques de travail sécuritaires en électricité.

Essentiel

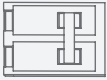

Disjoncteur principal : 100 A pour le réseau

Disjoncteur de dérivation : max. 60 A ; 2,54 cm ; AFCI/GFCI pris en charge (incompatible avec les connexions neutres à enfichage direct)

Voir « Compatibilité des disjoncteurs » pour plus de détails.

Options

Si vous devez installer le boîtier de connexion de la batterie individuellement :

Câble d'alimentation :  2 AWG,  6 AWG

Câble blindé CAT6, T568B droit, ≤ 20 m

Presse-étoupe : 3,8 cm



Câbles pour l'alimentation du réseau :  1 AWG,  4 AWG

Câbles pour charges domestiques :  14 à 4 AWG,  14 AWG à 6 AWG

Câble pour communication Ethernet : CAT6, T568B droit

Si vous devez connecter un générateur :

50 A Disjoncteur principal pour le générateur

Câbles pour alimentation du générateur:  4 AWG,  8 AWG

Boîte d'entrée 



Perforatrice hydraulique
(utilisée pour l'entrée de câbles)



Vis ST5,5 x 32
(Utilisée pour le montage du panneau Smart Home 2)



Rondelle d'étanchéité
(Diamètre extérieur 20 mm, diamètre intérieur 6,5 mm)

Instructions

d'installation

| Dimensions

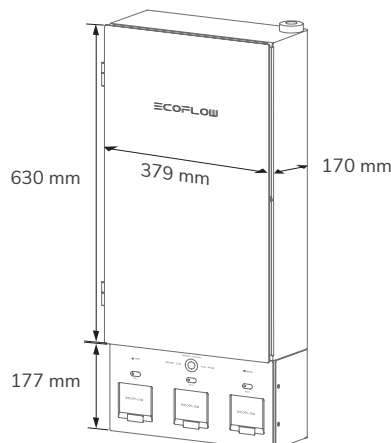

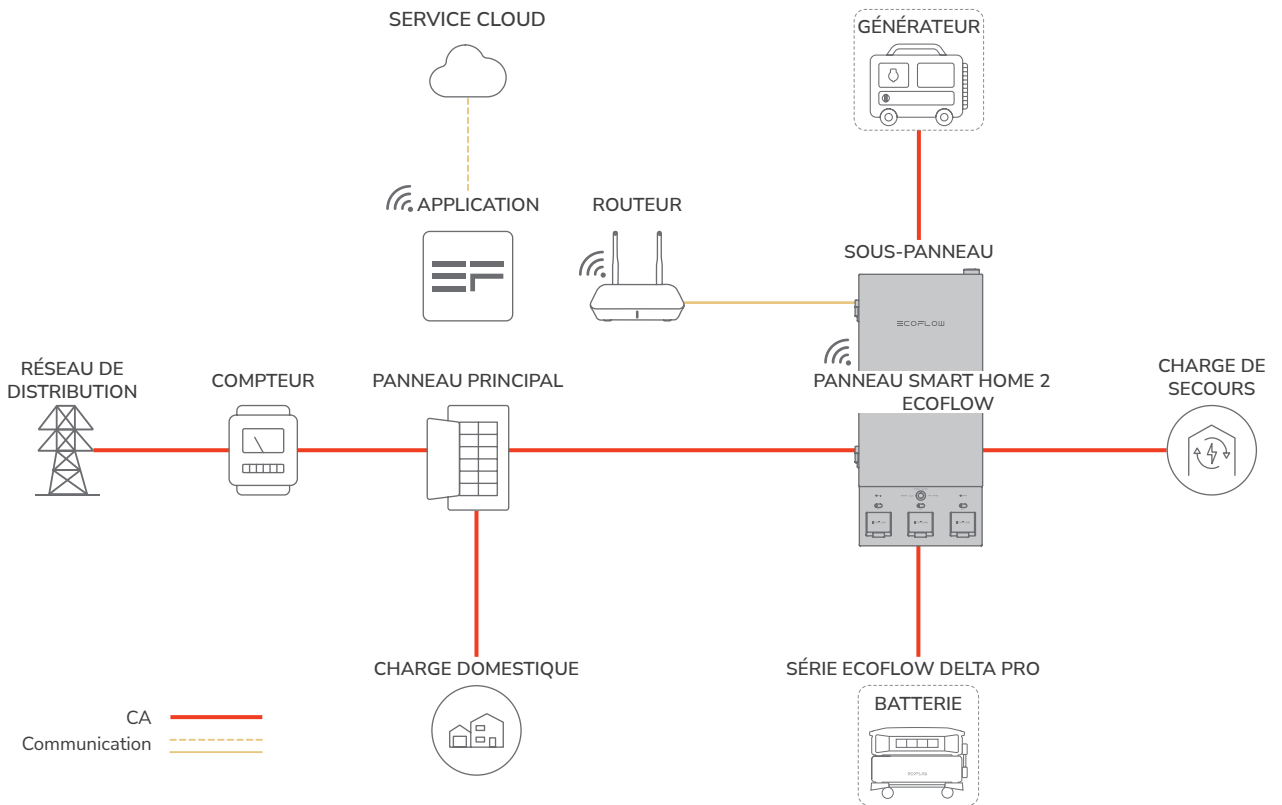

Scénarios d'installation

1. Installez l'intégralité du panneau Smart Home 2 à l'intérieur.

AVIS

- Assurez-vous que la porte en verre peut s'ouvrir à 90°.

Dégagement minimum : 7,62 cm au-dessus, 3,81 cm pour le côté gauche, entre 55,12 cm et 132,08 cm en dessous, et 91,44 cm pour le dégagement avant.

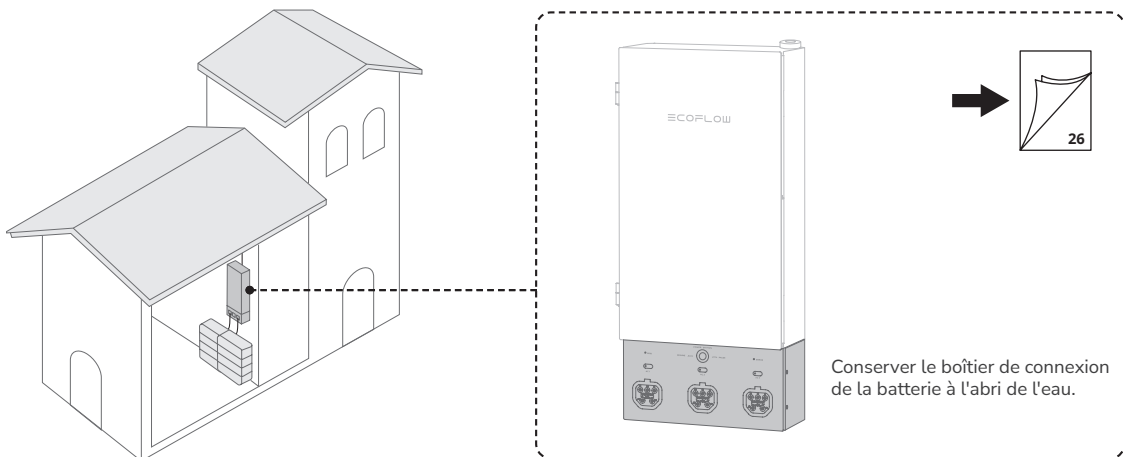

2. Installez le panneau et le boîtier de connexion de la batterie séparément.



- Le boîtier de connexion de la batterie n'est pas étanche. Il convient donc de l'installer à l'intérieur afin de le protéger de l'eau.

AVIS

- Assurez-vous que la porte en verre peut s'ouvrir à 90°.

Dégagement minimum pour le panneau de distribution : 7,62 cm au-dessus et en dessous, 91,44 cm pour le dégagement avant, et 3,81 cm pour le côté gauche

Dégagement minimum pour le boîtier de connexion de la batterie : 7,62 cm au-dessus et entre 55,12 cm et 132,08 cm en dessous.

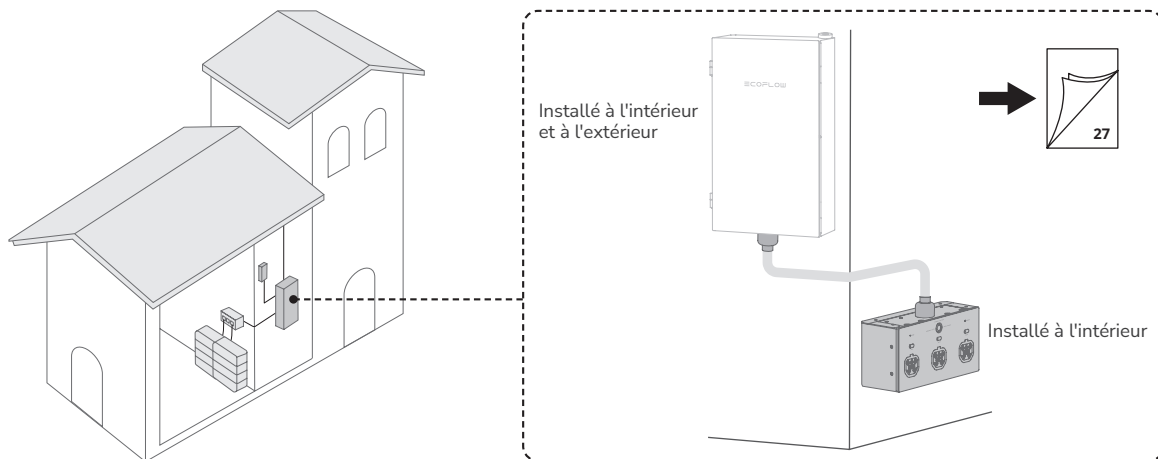

Montage Options

Le montage en surface et le montage encastré sont pris en charge. Le montage encastré est illustré ci-dessous.

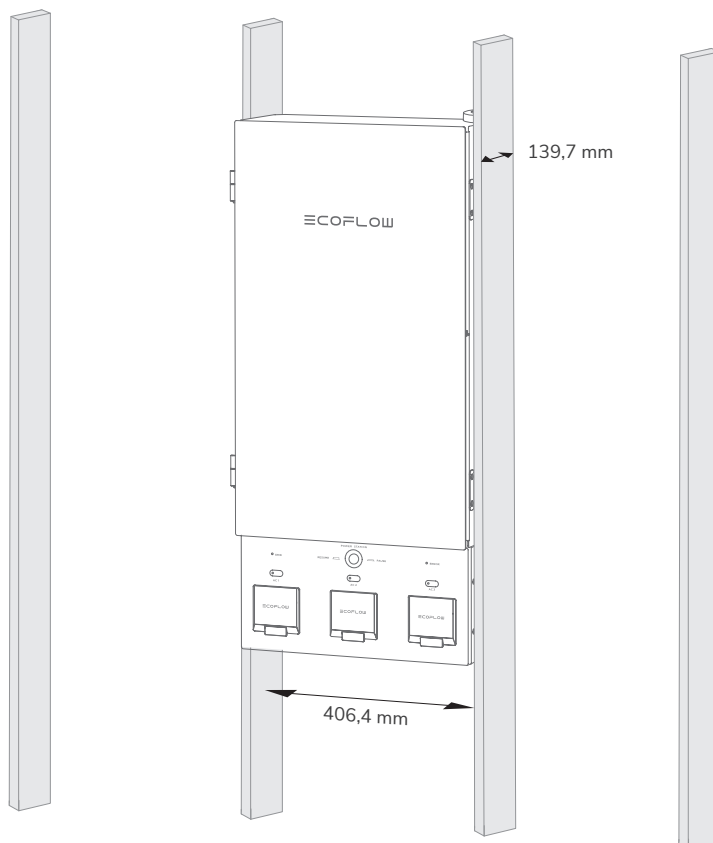

Choisir le mode d'accès à Internet

Vous pouvez utiliser une connexion Wi-Fi ou filaire pour accéder à Internet. Identifiez l'emplacement du routeur et décidez d'utiliser une connexion sans fil ou câblée. Pour une connexion filaire, préparez un câble droit CAT6, T568B, et ajustez l'entrée de câble correspondante.

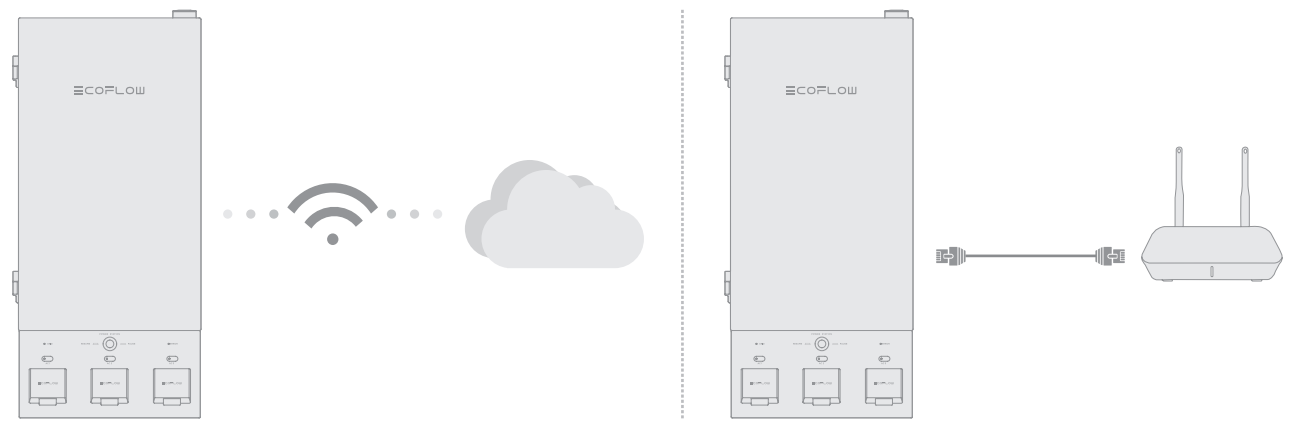

Choisir l'entrée de câble

AVERTISSEMENT

- "Avant de percer l'entrée de câble, couvrez l'équipement pour protéger son intérieur et éviter la chute de débris, comme illustré dans les quatre images ci-dessous. Si l'appareil est recouvert d'un film protecteur, vous pouvez ignorer cette étape. Après avoir percé les trous nécessaires, assurez-vous que le film protecteur est intégralement retiré. Le non-retrait du film peut entraver la dissipation thermique de l'appareil."
- Éliminez les débris après le perçage pour éviter toute interférence avec l'équipement. Une perforatrice hydraulique est recommandée.

Emplacements d'entrée autorisés
Protection

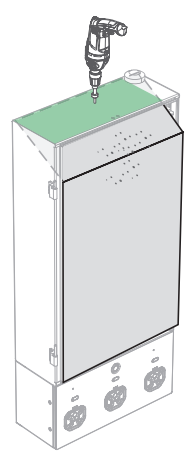
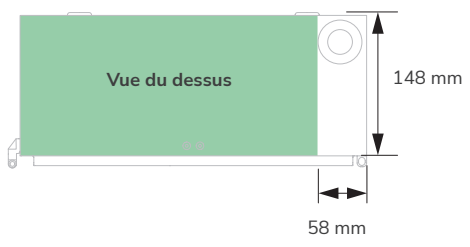
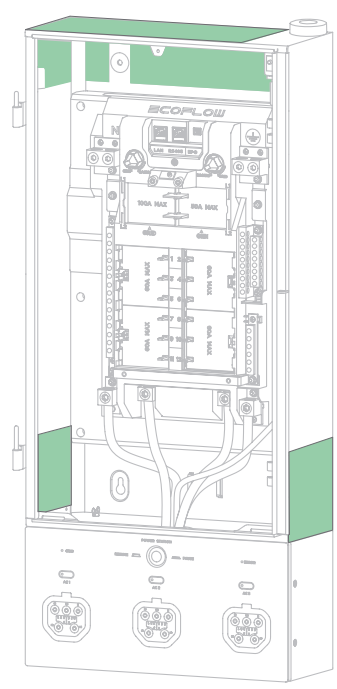

Dessus

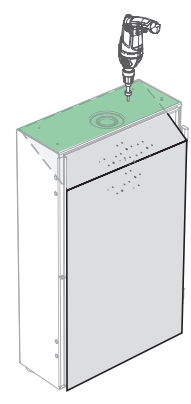

Fond

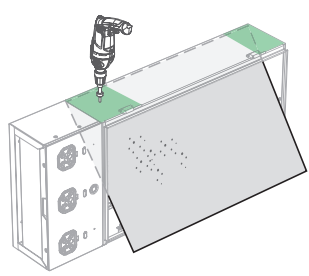

Gauche

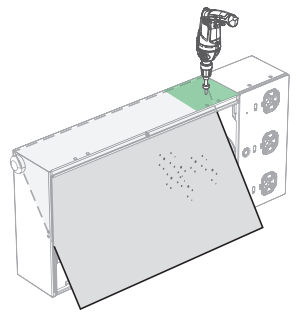

Droit

Scénario 1 : Installation de l'intégralité du panneau Smart Home 2 à l'intérieur



• Le boîtier de connexion de la batterie n'est pas étanche et doit être installé à l'intérieur.

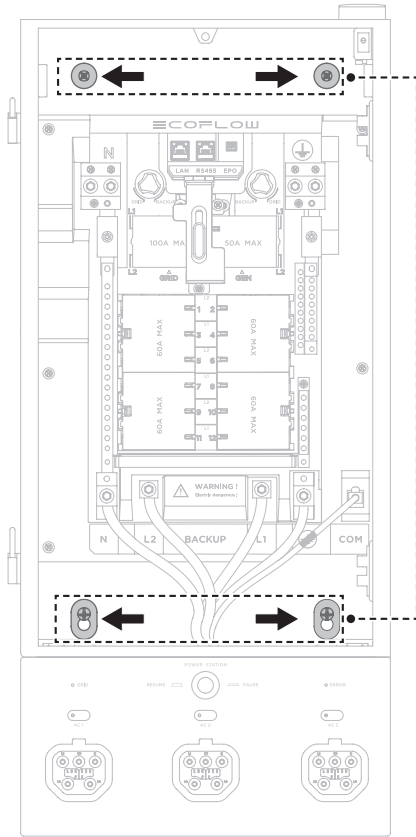

1 B x1



2

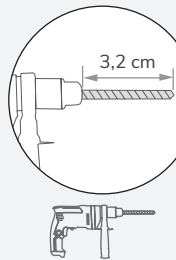

diamètre de 0,42 cm

3 (ST5,5x32) x2

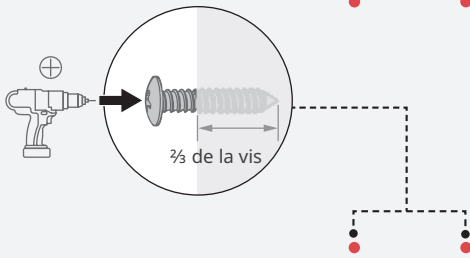

$\frac{2}{3}$ de la vis

4 A x1

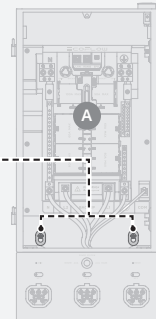
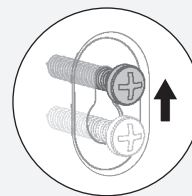

5

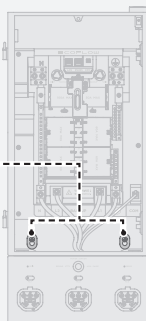
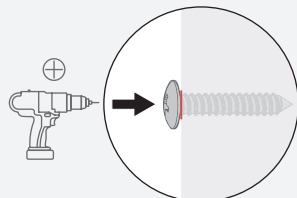

6 (ST5,5x32) x2 O x2

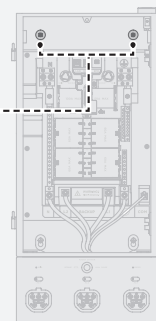
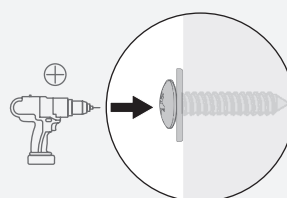

Scénario 2 :

Installez le panneau et le boîtier de connexion de la batterie séparément.

Étape 1 : Retirez le boîtier de connexion de la batterie du panneau.

Étape 2 : Montez le panneau sur le mur.

Étape 3 : Montez le boîtier de connexion de la batterie sur le mur.

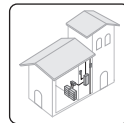

FR

· Démontage du boîtier de connexion de la batterie

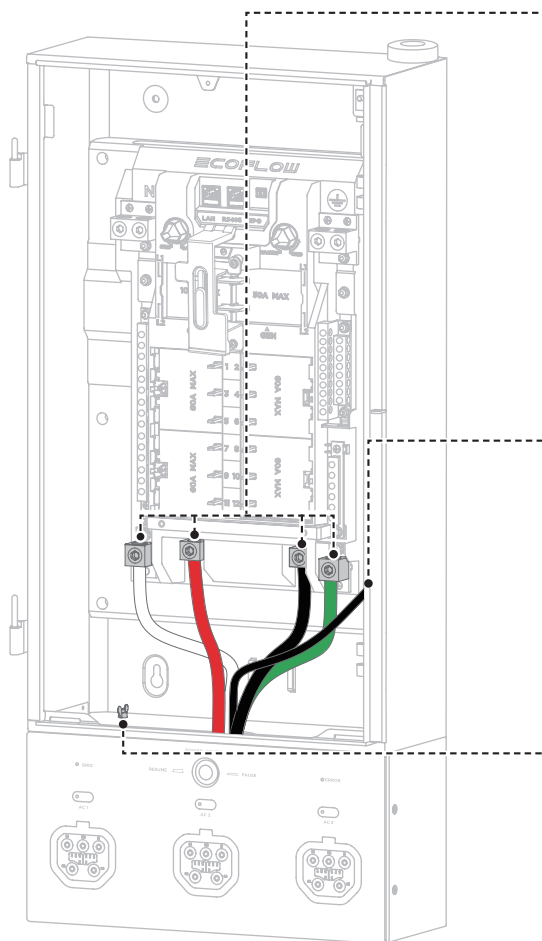

1

Desserrez les écrous des cosses de secours.

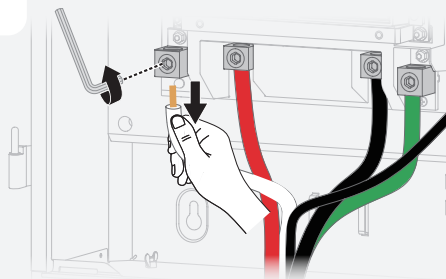

2

Débranchez le câble de communication interne.

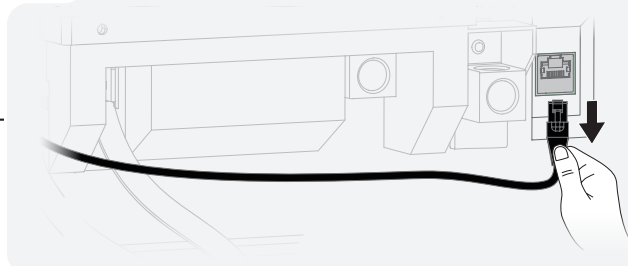

3

Retirez les vis qui fixent le boîtier de connexion de la batterie et retirez le boîtier.

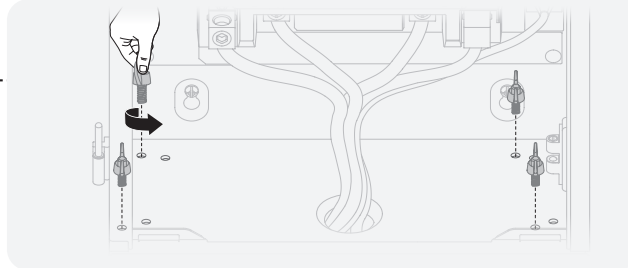

· Montage du panneau et du boîtier de connexion de la batterie

AVIS

- Préparez de nouveaux câbles d'alimentation de 2 AWG (N, L1, L2), 6 AWG pour GND câble, ainsi qu'un câble blindé (CAT6, T568B, ≤ 20 m) pour la connexion.
- Il est déconseillé de monter le boîtier de connexion de la batterie à l'envers.
- Valeur du couple: 5.6 Nm pour 2 AWG, 5.1 Nm pour 6 AWG
- Presse-étoupe: 3,8 cm

Pour l'installation du panneau, reportez-vous au scénario 1 : « Installation de l'intégralité du panneau Smart Home 2 à l'intérieur » à la page 26 pour les étapes détaillées.

Suivez les étapes de la page suivante pour monter le boîtier de connexion de la batterie.

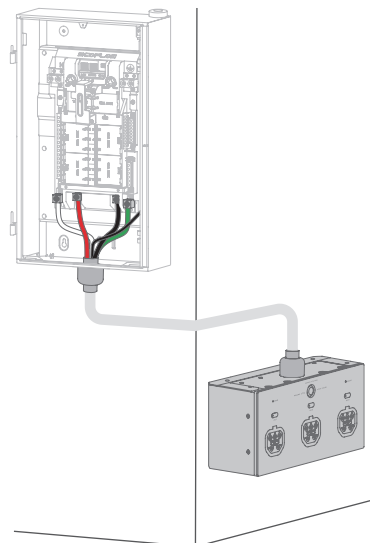

1 Dévissez les vis supérieure, latérale et inférieure.

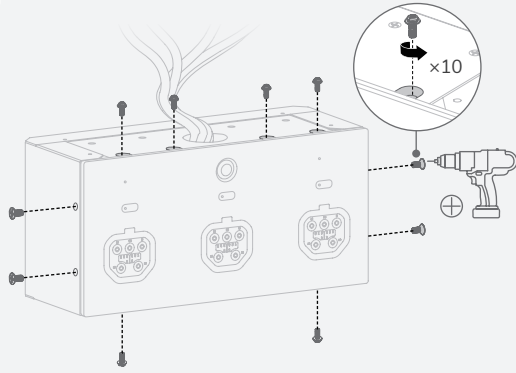

2 Débranchez le câble d'alimentation auxiliaire, et retirez le couvercle.

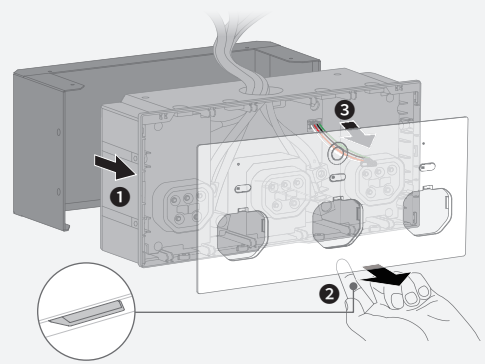

3 Desserrez les vis des cosses de secours et débranchez le câble COM interne.

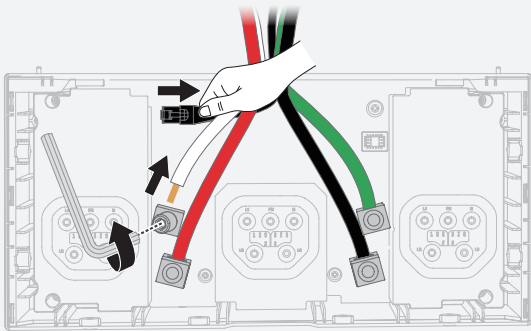

4 Montez l'enceinte du boîtier de connexion de la batterie sur le mur.

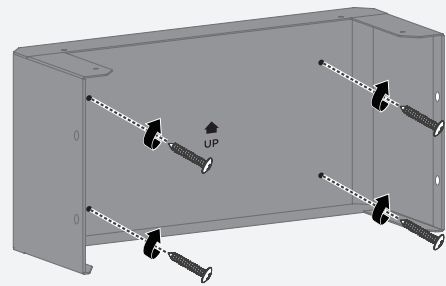

5 Réinstallez le boîtier de connexion de la batterie dans son enceinte.

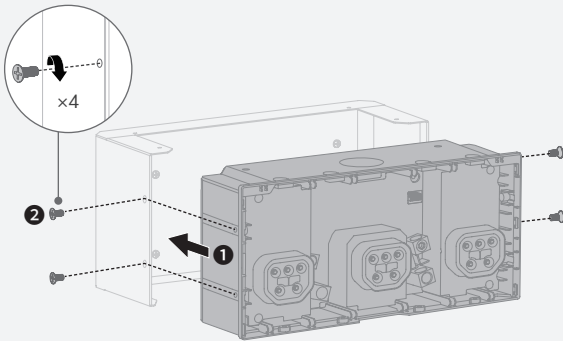

6 Préparez de nouveaux câbles d'alimentation et COM. Connectez leurs extrémités aux ports correspondants du boîtier de connexion de la batterie.

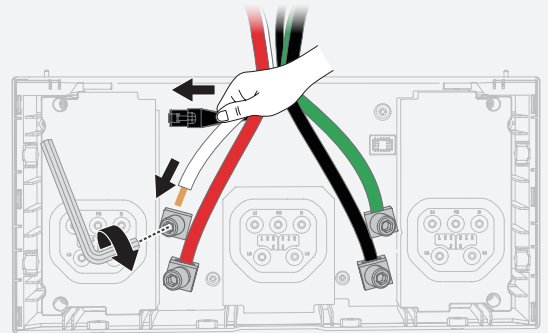

7 Connectez les autres extrémités aux ports correspondants du panneau.

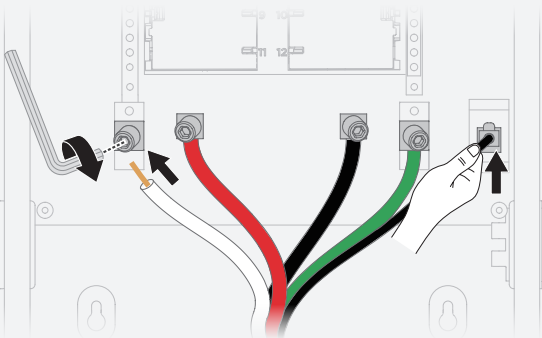

8 Fermez le boîtier.

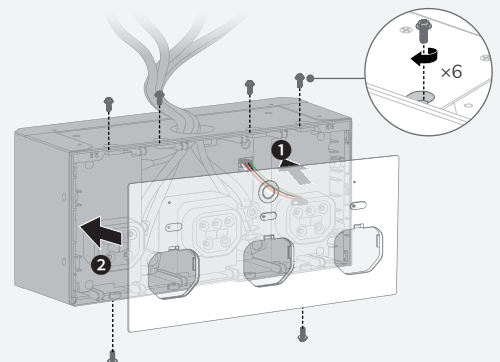

Câblage



- Risque de choc électrique. Avant le câblage, assurez-vous que l'alimentation est coupée. Assurez-vous que les disjoncteurs principaux et de dérivation sont en position ARRÊT.
- Installez des presse-étoupes lors du câblage.

Retirez le dispositif de verrouillage de verrouillage

Le dispositif de verrouillage a été préinstallé pour prévenir les dommages pendant le transport. Retirez-le avant d'installer les disjoncteurs principaux.

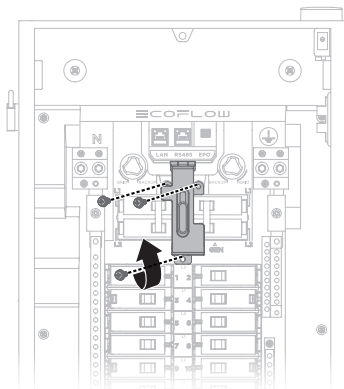

Installation de disjoncteurs

Les disjoncteurs suivants doivent être achetés séparément : un disjoncteur principal de 50 A pour le générateur (optionnel selon votre configuration) ; deux disjoncteurs de 100 A pour le réseau électrique (dont un à installer dans l'emplacement du disjoncteur de dérivation du panneau principal et l'autre comme disjoncteur principal dans le panneau Smart Home 2).

Un disjoncteur de dérivation de 60 A max., mesurant environ 2,54 cm et compatible avec les protections AFCI/GFCI, doit être déplacé depuis le panneau principal.

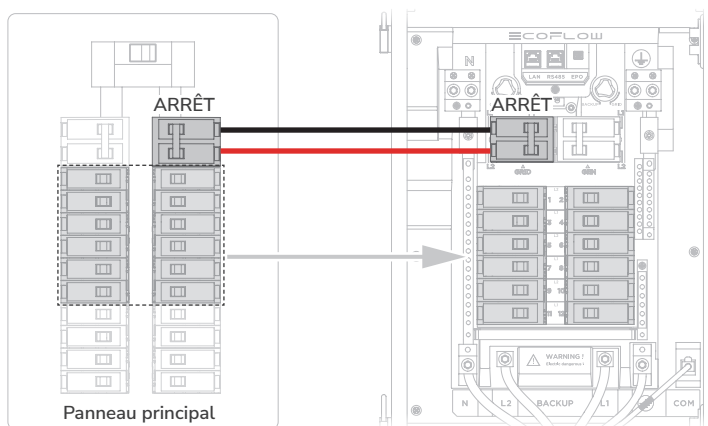

Connexion des conducteurs du réseau

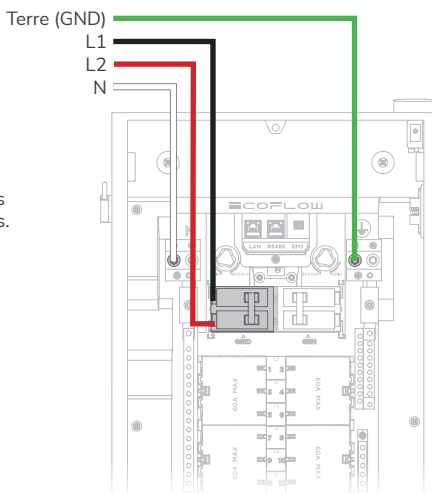

- 12 mm
1 AWG (red)
- 1 AWG (black)

↶ Voir les instructions sur les disjoncteurs pour la valeur de couple des fils chauds.

- 20 mm
1 AWG (black)
- 4 AWG (green)

↶ 5,6 N·m pour 1 AWG
5,1 N·m pour 4 AWG

Connexion des conducteurs du générateur



☛ Voir les instructions sur les disjoncteurs pour la valeur du couple des fils chauds



☛ 5,1 N-m pour 4 AWG
4,5 N-m pour 8 AWG

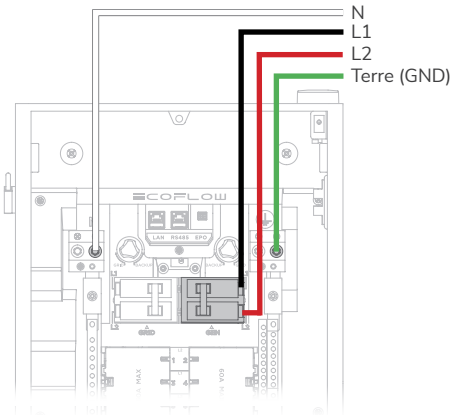

Connexion des conducteurs de charge domestique



☛ Voir les instructions sur les disjoncteurs pour la valeur du couple des fils chauds



☛ 4,0 N-m pour 6-4 AWG
2,8 N-m pour 8 AWG
2,3 N-m pour 14-10 AWG

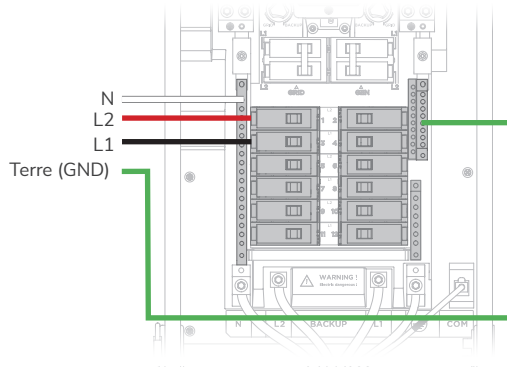

Connexion des câbles de communication (si nécessaire)

Pour la connexion Ethernet, branchez un câble droit CAT6 T568B au port Ethernet.

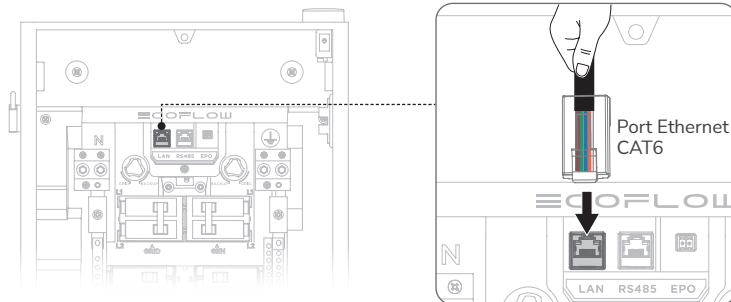

Vérification de la connexion

Avant d'installer le couvercle de protection et la porte en verre, vérifiez les éléments de connexion suivants.

Numéro	Élément de contrôle
1	Confirmez que toutes les connexions sont correctes, correctement mises à la terre et sécurisées.
2	Confirmez que toutes les vis sont serrées.
3	Réglez le multimètre en mode continuité pour vous assurer que le fil chaud ne fait pas de court-circuit avec le neutre.
4	Réglez le multimètre en mode continuité pour vous assurer que le fil chaud ne fait pas de court-circuit avec la terre.

Finalisation de l'installation

Installation du verrouillage

Installez le dispositif de verrouillage sur le panneau avant d'installer le couvercle de sécurité.

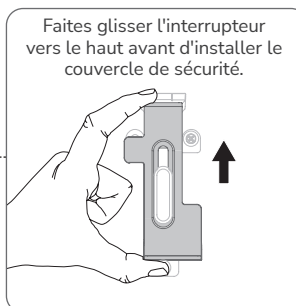
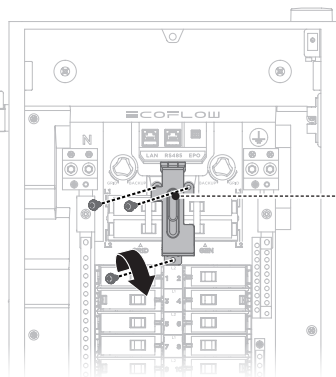

Installation du Couvercle de sécurité

Retirez les plaquettes à tordre pour les charges domestiques.

Si vous connectez un générateur, retirez la plaquette à tordre pour le disjoncteur principal du générateur.

Comblez tout espace libre sur le couvercle.

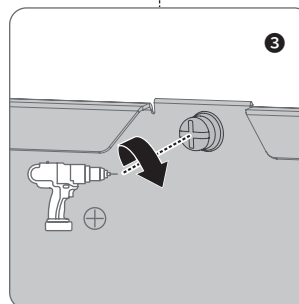
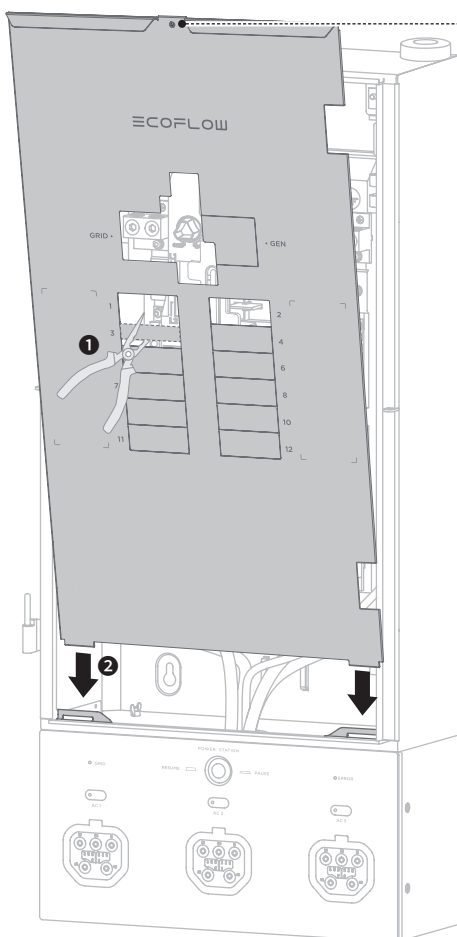

Installation de la porte en verre

Insérez la porte en verre dans les charnières.

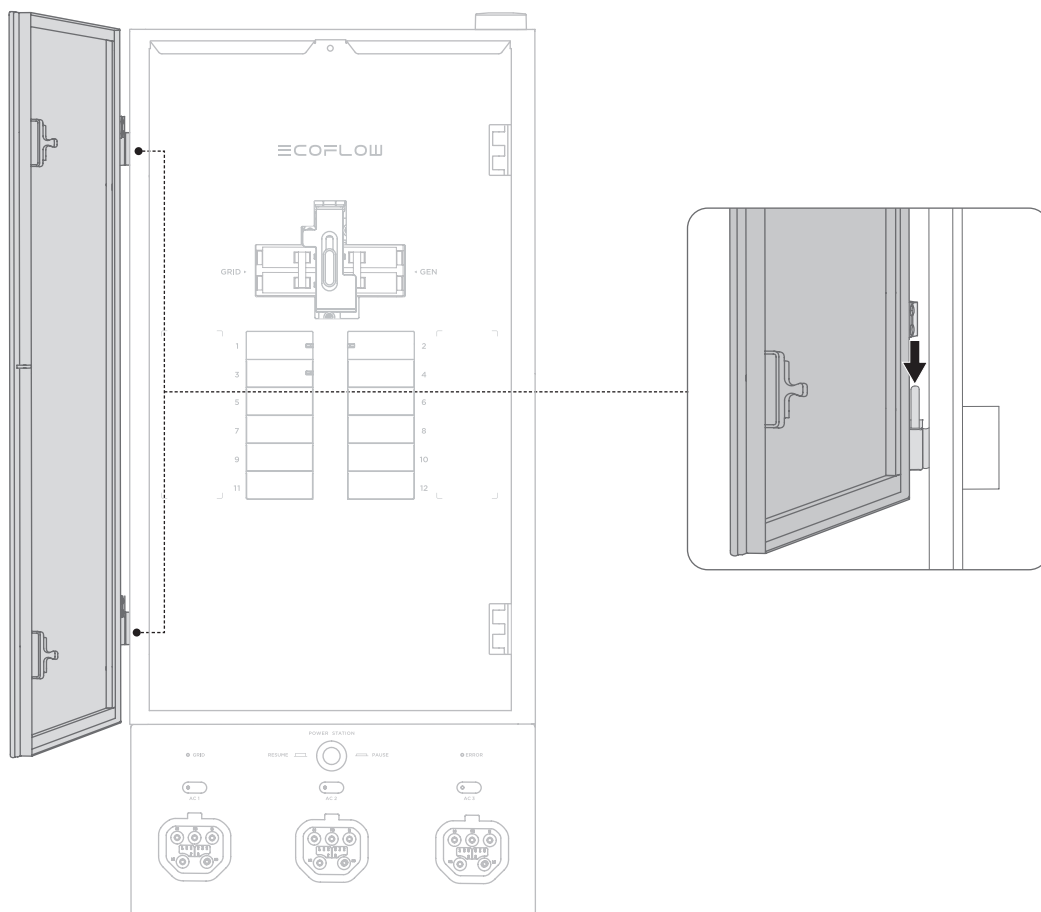

Mise sous tension



- Avant de mettre le système sous tension, assurez-vous que le disjoncteur principal et tous les disjoncteurs de circuits individuels sont en position ARRÊT.

Pour mettre le système sous tension, activez d'abord le disjoncteur principal. Activez ensuite chaque disjoncteur de circuit individuel. Une fois mis sous tension, le panneau Smart Home 2 commence un auto-test pour s'assurer qu'il fonctionne correctement. Vérifiez l'indicateur LED du dispositif. L'indicateur de réseau doit être blanc et constamment allumé. L'indicateur d'erreur, quant à lui, doit être éteint. Si une erreur est détectée, il est recommandé de télécharger l'application EcoFlow pour consulter la description de l'erreur et trouver des solutions pour la résoudre.

Configuration de l'Internet et initialisation

1. Téléchargez l'application EcoFlow.

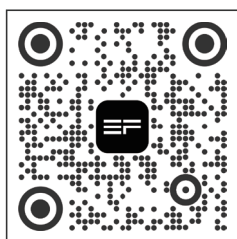

EcoFlow App



2. Associez le panneau Smart Home 2 à l'application EcoFlow.

3. Suivez les instructions de l'application EcoFlow pour effectuer la mise en service du système.

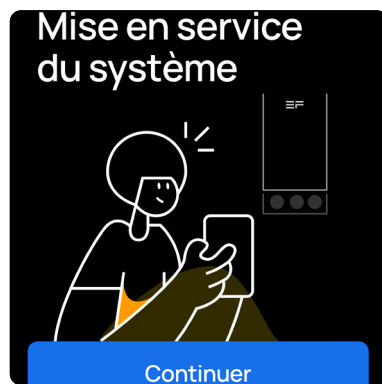
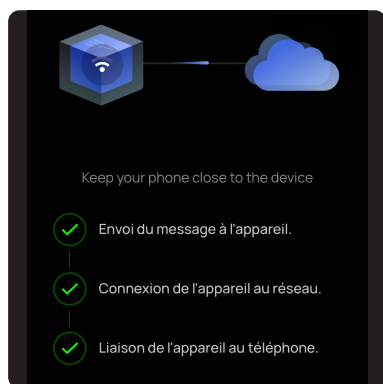

Indications LED

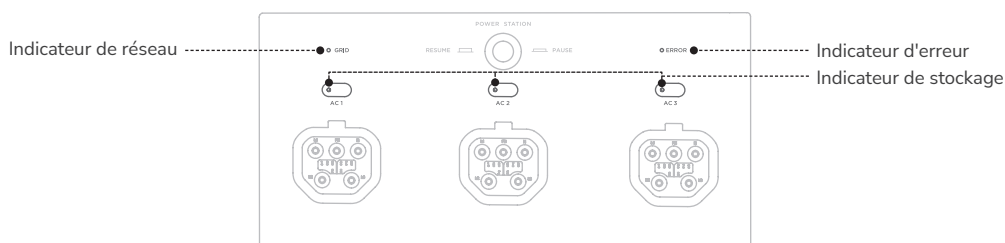

Indicateur	État			Description
	État	État	État	
Indicateur de réseau	○	Blanc	Solide	Le réseau électrique est activé
	☀️	Rouge et blanc	Clignotant alternativement	Le réseau électrique est défectueux
	●	Rouge	Solide	La tension du réseau n'est pas détectée
Indicateur de stockage (AC1/AC2/AC3)	●	Vert	Solide	Alimentation électrique des charges
	☀️	Vert	Respiration	Veille
	●	Jaune	Solide	Recharge en cours
	●	Rouge	Solide	Erreur
Indicateur d'erreur	●	Lumière atténuée	Désactivé	Aucune erreur système
	●	Rouge	Solide	Erreur système

Verrouillage du panneau

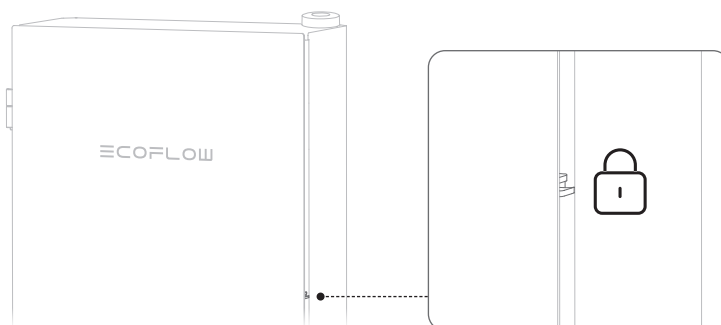

Générateur



- Si le générateur comporte un neutre relié à la terre, il est nécessaire de couper cette liaison. Sinon, les dispositifs de protection électrique GFCI (disjoncteur de fuite à la terre) et AFCI (disjoncteur de défaut d'arc) pourraient ne pas fonctionner correctement.

Connexion d'un générateur

Installez un boîtier d'entrée entre le générateur et le panneau.

Pour connecter un générateur, consultez la section « Connexion des conducteurs du générateur ».

Si vous souhaitez installer le verrouillage, référez-vous à « Installation du verrouillage ».

Retirez le dispositif de protection de l'emplacement du disjoncteur principal.

Utilisation du verrouillage



- La mise sous tension du générateur permet à la maison de recevoir de l'électricité en seulement 25 secondes.

Passez en mode d'alimentation du réseau ou basculez en mode d'alimentation du générateur.

En mode d'alimentation du réseau, vous pouvez uniquement activer/désactiver le disjoncteur principal du réseau.

En mode d'alimentation du générateur, vous pouvez uniquement activer/désactiver le disjoncteur principal du générateur.

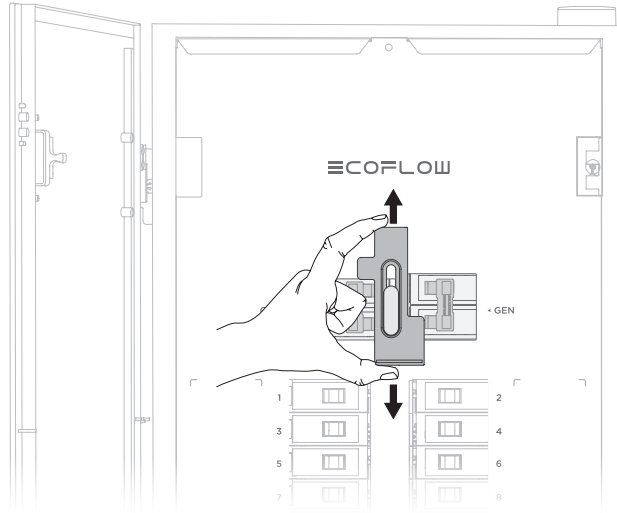

Commutation manuelle entre

l'alimentation du réseau et l'alimentation de secours

Si vous ne parvenez pas à basculer entre l'alimentation du réseau et l'alimentation de secours à l'aide de l'application EcoFlow, vous pouvez tourner manuellement les deux boutons de commutation de relais dans le panneau de distribution. Cependant, seul un électricien qualifié doit effectuer cette commutation manuelle.

Tournez les commutateurs pour sélectionner l'alimentation du réseau

Tournez les commutateurs pour sélectionner l'alimentation de secours

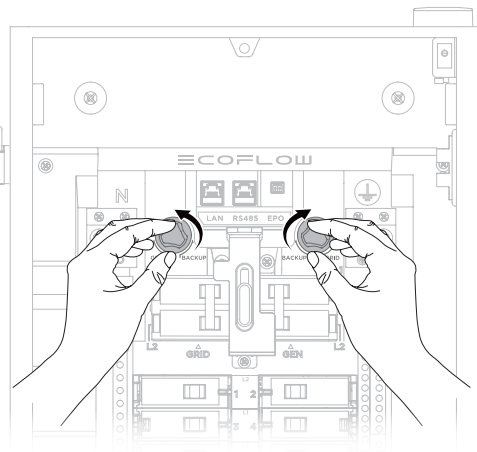
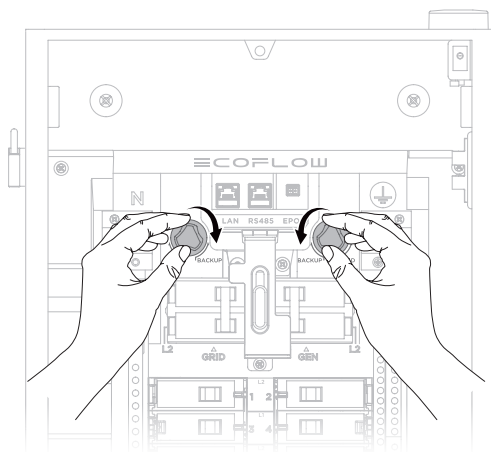

- Deux boutons doivent être tournés pour la commutation.

Connexion avec le système de stockage de la batterie

AVIS

- Si vous connectez un seul ensemble EcoFlow DELTA Pro, celui-ci sera chargé mais ne se déchargera pas.
- Si vous connectez à la fois le DELTA Pro Ultra et le DELTA Pro (1 ou 2 ensembles), le deux subiront à la fois chargé et déchargé.
- Reportez-vous au Guide d'utilisation du panneau EcoFlow Smart Home plus de détails : <https://manuals.ecoflow.com/product/smart-home-panel-2>

Pour EcoFlow DELTA Pro Ultra (max. 3 unités)

Pour EcoFlow DELTA Pro (max. 2)

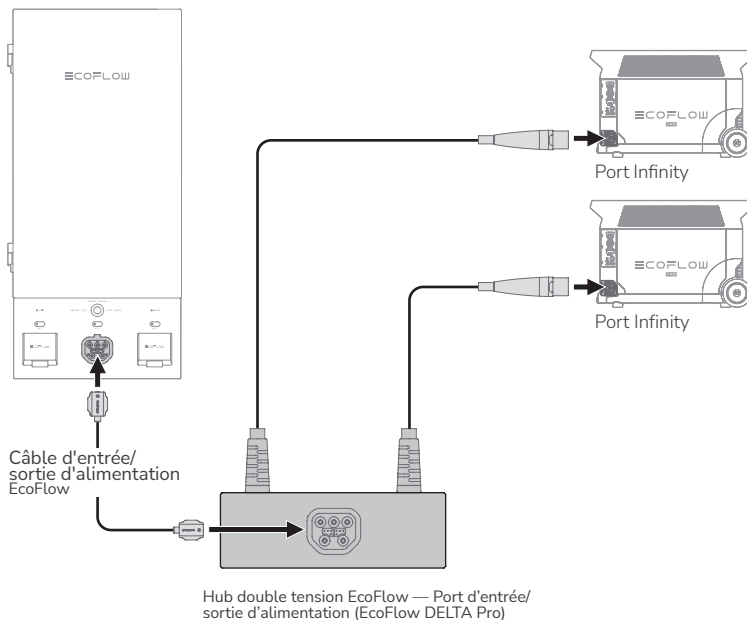
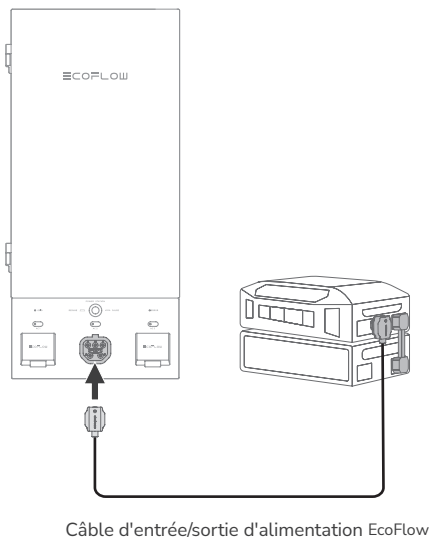

Disjoncteur Compatibilité

AVIS

- Panneau Smart Home 2 EcoFlow a été évalué pour une utilisation avec les types de disjoncteurs de dérivation répertoriés ci-dessous conformément à la norme UL pour les panneaux de distribution.

Eaton

Type	Ampères	Numéro de catalogue	Pôle
Disjoncteurs généraux type BR	10-90	BR ou BRH, suivi de 110 à 290	1 pôle et 2 pôles
Disjoncteurs duplex (tandem) type BD	10-50	BR, suivi de 1010 à 5050	1 pôle
Disjoncteurs quadplex (tandem) types BQ et BQC	15-50	BQ, suivi de 215215 à 2502120	1 pôle et 2 pôles
Disjoncteurs combinés de protection contre les défauts d'arc, type BR	10-20	BRC, BRN ou BRL suivi de 110 à 120 et de AF ou CAF (queue de cochon uniquement)	1 pôle et 2 pôles
Disjoncteurs de fuite à la terre de type GFTCB et GFEP	10-60	BRN, GFTCB, BRHN ou GFTCBH suivi de 110 à 260 ; peut être suivi de GF (queue de cochon uniquement)	1 pôle et 2 pôles
Disjoncteurs de protection des équipements contre les fuites à la terre type GFEP	15-50	BRN ou GFEP suivi de 115 à 250 ; peut être suivi d'EP (queue de cochon uniquement)	1 pôle et 2 pôles
Disjoncteurs combinés à double fonction pour protection contre les défauts à la terre et contre les arcs électriques, type BR	10-20	BRN ou BRAFGF suivi de 110 à 120 ; peut être suivi de DF (queue de cochon uniquement)	1 pôle

Square D

Type	Ampères	Numéro de catalogue	Pôle
Disjoncteurs généraux type HOM	10-90	HOM, suivi de 110 à 290	1 pôle et 2 pôles
Disjoncteurs tandem type HOMT	10-30	HOMT, suivi de 1010 à 3020	1 pôle
Disjoncteurs quad tandem type HOMT	15-50	HOMT, suivi de 1515215 à 2020250	1 pôle et 2 pôles
Disjoncteurs quad tandem type HOMT	15-50	suivi de 110 à 220 ; peut être suivi de P; suivi de CAFI	2 pôles
Disjoncteurs combinés contre les défauts d'arc, type HOM-CAFI	10-20	HOM suivi de 110 à 220 ; peut être suivi de P ; suivi de CAFI (queue de cochon uniquement)	1 pôle et 2 pôles
Disjoncteurs de fuite à la terre type HOM-GFI	10-50	HOM suivi de 110 to 250; peut être suivi de P; followed by GFI (queue de cochon uniquement)	1-pole and 2-pole
Disjoncteurs de protection des équipements contre les fuites à la terre type HOM-EPD	15-50	HOM suivi de 115 to 250; suivi de EPD (queue de cochon uniquement)	1-pole and 2-pole
Disjoncteurs à double fonction pour protection contre les défauts à la terre et les arcs électriques, type HOM-DF	10-20	HOM suivi de 110 to 120; peut être suivi de P; suivi de DF (queue de cochon uniquement)	1-pole

Siemens

Type	Ampères	Numéro de catalogue	Pôle
Disjoncteurs généraux type QP	10-90	Q suivi de 110 à 290 ; peut être suivi de H	1 pôle et 2 pôles
Disjoncteurs duplex (tandem) type QT	10-30	Q suivi de 1010 à 3030 ; peut être suivi de NC	1 pôle
Disjoncteurs triplex (tandem) type QT	10-30	Q suivi de 21010 à 23030 ; suivi de CT	1 pôle et 2 pôles
Disjoncteurs quadplex (tandem) type QT	15-40	Q suivi de 21515 à 24040 ; suivi de CT2	2 pôles
Disjoncteur de défaut d'arc de dérivation type QAF2	15-20	QA suivi de 115 à 120 ; suivi de AFC ; peut être suivi de H (queue de cochon uniquement)	1 pôle et 2 pôles
Disjoncteurs combinés contre les défauts d'arc, types QAF et QAF2	10-20	Q ou QA suivi de 115 à 120 ; suivi de AFC ; peut être suivi de H (queue de cochon uniquement)	1 pôle et 2 pôles
Disjoncteurs combinés tandem anti-arc type CAFCI	10-20	Q suivi de 1010 à 2020 ; suivi de l'AFC (queue de cochon uniquement)	1 pôle
Disjoncteurs de fuite à la terre type QPF et QPF2	10-60	QF suivi de 110 à 260 ; suivi de A ; peut être suivi de H (queue de cochon uniquement)	1 pôle et 2 pôles
Disjoncteurs de protection des équipements contre les fuites à la terre type QE	15-60	QE suivi de 115 à 260 ; peut être suivi de H (queue de cochon uniquement)	1 pôle et 2 pôles
Disjoncteurs à double fonction pour protection contre les défauts à la terre et les arcs électriques, type QFGA2	10-20	Q suivi de 110 à 120 ; suivi de DF; peut être suivi de H (queue de cochon uniquement)	1 pôle

GE

Type	Ampères	Numéro de catalogue	Pôle
Disjoncteurs généraux type THQL	15-70	THQL suivi de 115 à 170	1 pôle et 2 pôles
Disjoncteurs de fuite à la terre type THQL	15-20	Suivi de GF (queue de cochon uniquement)	1 pôle et 2 pôles
Disjoncteur de défaut d'arc de dérivation type THQL	15-30	Suivi de AF (queue de cochon uniquement)	1 pôle et 2 pôles

