

# חוברת הפעלה למכונת קפה PicoBaristo Deluxe SM5570



**Paiza.**  
Take A coffee break

לתשומת לבכם, יש לשמור חוברת זו לשימוש עתידי.





## תתחדשו.

**ברכותינו על רכישת מכונת PHILIPS SAECO**  
חשוב לנו שתיהנו מחוויית הקפה המשובחת, הטעימה והמהנה ביותר, ולכן אנו מגישים לכם את המדריך הזה על מנת שתמצאו את כל המידע הדרוש לכם להתקנת המכונה, השימוש בה והתחזוקה השוטפת המומלצת עבורה. ניתן לצפות בסרטוני תמיכה על אופן הפעלה, שימוש ותחזוקת המכונה באתר שלנו: [www.pauza.co.il](http://www.pauza.co.il)

### **אנחנו כאן, לשירותכם.**

למארז זה מצורפת רשימת מעבדות הפרוסות ברחבי הארץ אשר ישמחו לספק לכם שירות. מכונה זו מגיעה עם שנתיים אחריות, בכפוף לתעודת האחריות. אנו מאחלים לכם חוויית קפה מהנה

בברכה,  
פאזזה - חברת פתרונות הקפה  
הגדולה והמובילה בישראל

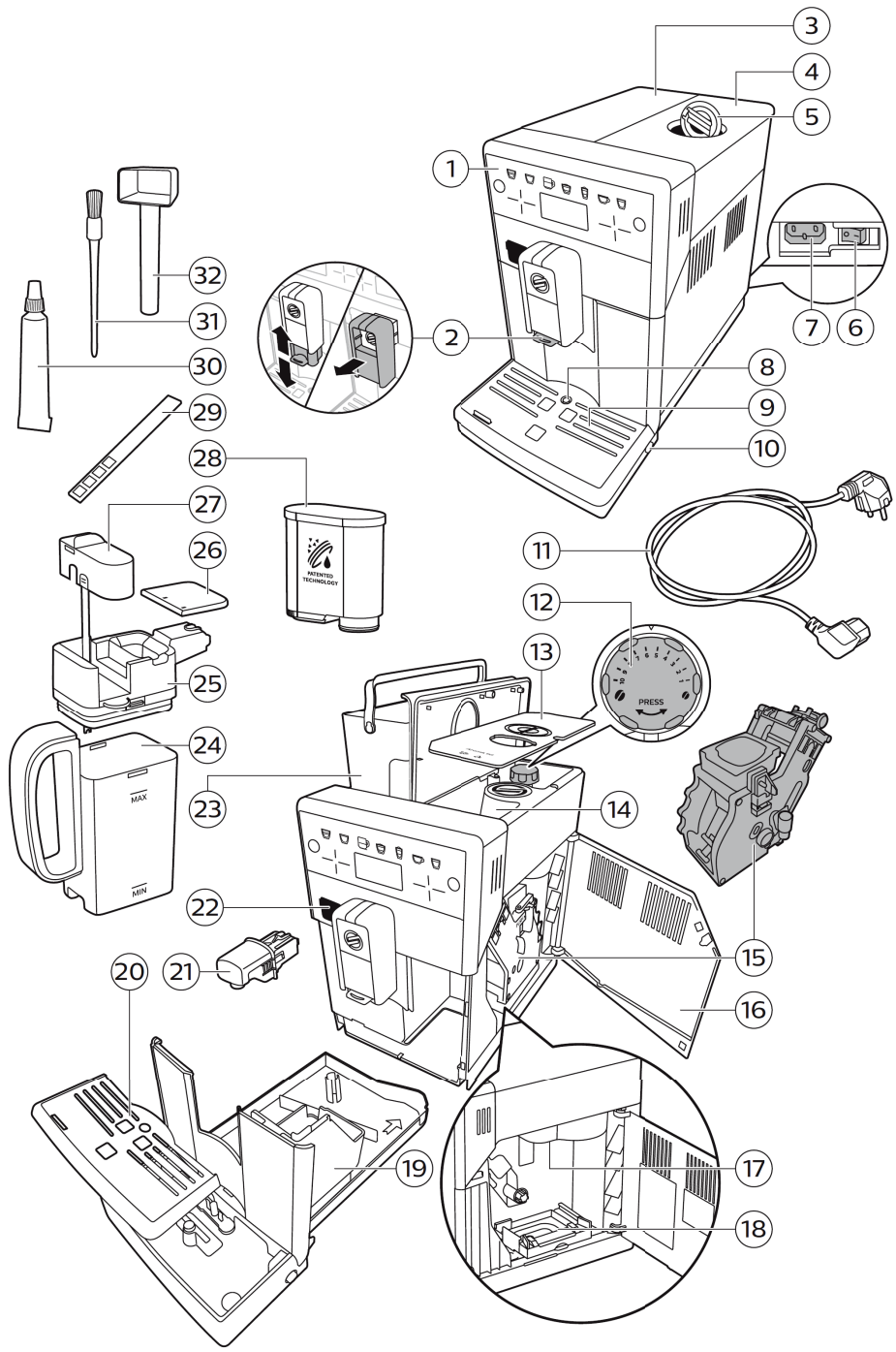

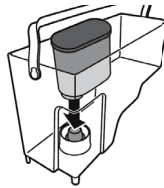

**AQUACLEAN**  
**WATER HARDNESS**  
**STAND-BY TIME**

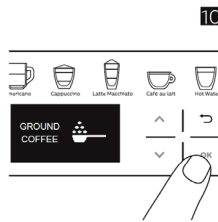
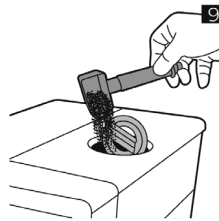
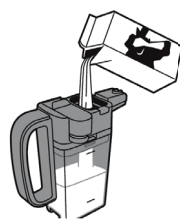
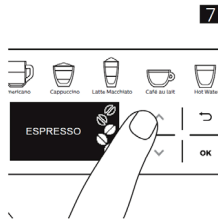
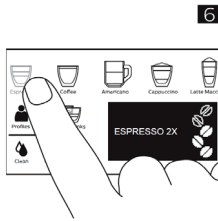

**LATTE MACCHIATO**  
 ▶ TO START  
 OK TO SAVE

**ESPRESSO**  
**COFFEE**  
**AMERICANO\***  
**CAPPUCCINO\***

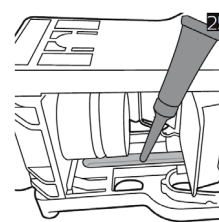
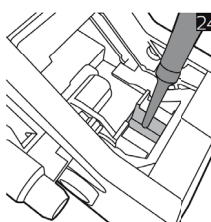
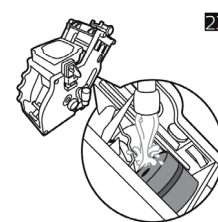
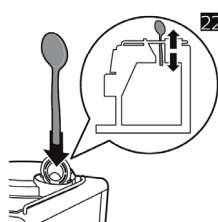
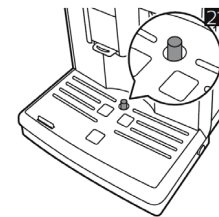
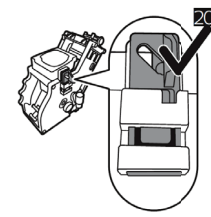
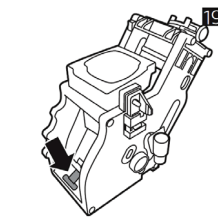
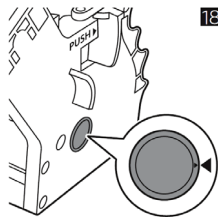
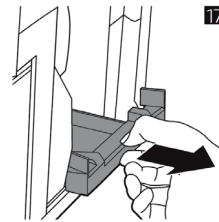
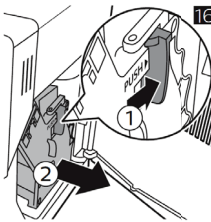
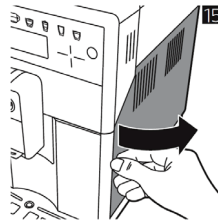
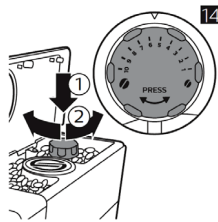

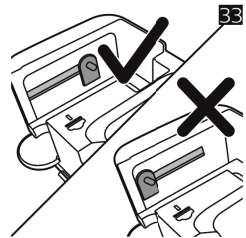
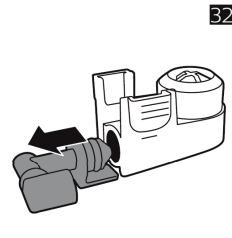
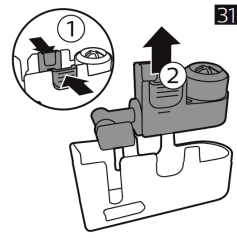
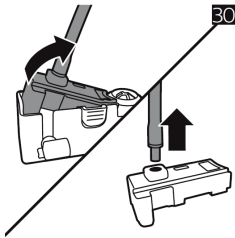
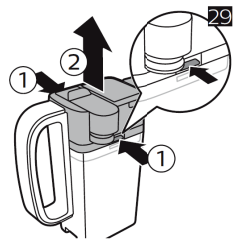
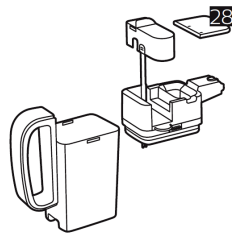
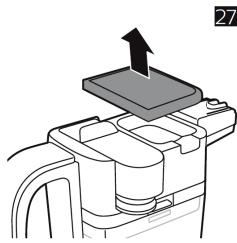
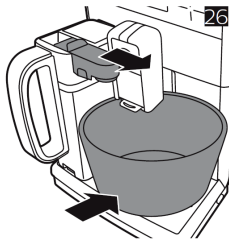

## תוכן העניינים

6	סקירה כללית של המכונה (איור 1)
7	מבוא
7	התקנה ראשונה
7	מסנן AquaClean
8	מדידת קשיות המים
8	שימוש בלוח הבקרה
9	הכנת משקאות
10	התאמה אישית של משקאות ויצירת פרופילים
11	כוונון הגדרות המשחנה
11	טיפול ביחידת החליטה
12	ניקוי ותחזוקה
15	הליך הסרת אבנית
16	קודי שגיאה
16	הזמנת אביזרים
17	פתרון בעיות
19	מפרט טכני

### סקירה כללית של המכונה (איור 1)

17	משפך הקפה	1	לוח הבקרה
18	מגירת משקעי הקפה	2	פיית מזיגת קפה מתכווננת/ניתנת להסרה
19	פח עודפי קפה טחון	3	מכסה מכל המים
20	מכסה מגש העודפים	4	מכסה מכל פולי הקפה
21	פיה למזיגת מים חמים	5	מכסה תא הקפה הטחון
22	פתח הפיה למזיגת מים חמים	6	מתג ראשי
23	מכל המים	7	שקע עבור הכבל
24	מכל החלב	8	מחווין "מגש עודפים מלא"
25	החלק העליון של קנקן החלב	9	מגש עודפים
26	מכסה קנקן החלב	10	כפתור לשחרור מגש העודפים
27	פיית החלב וצינורית החלב	11	כבל חשמל עם תקע
28	מסנן AquaClean	12	בורר הגדרות טחינה
29	רצועה לבדיקת קשיות המים	13	כיסוי מכל פולי הקפה
30	צינורית גריז	14	מכל פולי הקפה
31	מברשת ניקוי	15	יחידת החליטה
32	כף מדידה	16	דלת שירות

## **מבוא**

אנו מברכים אותך על רכישת מכונת קפה אוטומטית לחלוטין מתוצרת Saeco! כדי ליהנות מכל יתרונות התמיכה ש-Saeco מציעה, אנא רשום את המוצר שלך בכתובת [www.saeco.com/care](http://www.saeco.com/care).

קרא את עלון הבטיחות הנפרד בעיון טרם השימוש במכונה ושמור אותו לצורך עיון בעתיד. כדי לסייע לך להפיק את המרב ממכונת הקפה שלך, Saeco מספקת תמיכה מלאה ב-3 דרכים שונות:

1. המדריך הנפרד להתחלה מהירה להתקנה ראשונה ושימוש ראשון.
2. מדריך למשתמש זה המכיל פרטים נוספים.
3. תמיכה וסרטונים מקוונים: סרוק את קוד ה-QR שבעמוד השער או כנס ל-  
[www.saeco.com/care](http://www.saeco.com/care)

הערה: מכונה זו נבדקה עם קפה. אף על פי שהיא עברה ניקוי יסודי, ייתכן שנותרו בה מעט שאריות קפה. עם זאת, אנו ערבים לכך כי המכונה חדשה לגמרי.

## **התקנה ראשונה**

כדי להכין את המכונה שלך לשימוש, עליך לבצע מספר פעולות פשוטות כגון מילוי צנרת המים והפעלת מסנן ה-AquaClean. פעולות אלה מוצגות במדריך הנפרד להתחלה מהירה. להכנת הקפה הטעים ביותר, עליך להכין בתחילה 5 סוגי קפה על מנת לאפשר למכונה להשלים את הכוונון העצמי שלה. המכונה הוגדרה במטרה להפיק את הטעם הטוב ביותר מפולי הקפה שלך. לכן אנו ממליצים לשנות את הגדרות השחינה רק לאחר הכנת 100-150 ספלי קפה (שימוש במשך כחודש לערך).

## **מסנן AquaClean**

מסנן AquaClean מיועד להפחית את כמות האבנית במכונת הקפה ולספק מים מסוננים לצורך שימור הארומה והטעם של כל ספל קפה. אם אתה משתמש בסדרה של 8 מסנני AquaClean כמתואר במכונה ובמדריך למשתמש זה, תוכל לבצע הסרת אבנית מן המכונה לאחר 5000 הספלים הראשונים בלבד. כל מסנן מאפשר לך ליהנות מעד 625 ספלים, בהתאם לסוגי הקפה שתבחר ותדיריות השטיפה והניקוי.

### **הכנת מסנן AquaClean לשימוש**

לפני הנחת מסנן AquaClean בתוך מכל המים, עליך להכין אותו לשימוש:

1. נער את המסנן במשך כ-5 שניות (איור 2).
2. טבול את המסנן כשהוא הפוך בקנקן המכיל מים קרים והמתן עד שלא יצאו ממנו עוד בועות אוויר (איור 3).
3. דחוף את המסנן על המחבר של המסנן עד לנקודה הנמוכה ביותר האפשרית. (איור 4)



## הפעלת מסנן ה- AquaClean

עליך להפעיל כל מסנן AquaClean שבו אתה עושה שימוש. הפעלת מסנן ה-AquaClean בתפריט המכונה, מאפשרת למכונה לנטר את קיבולת מסנן ה-AquaClean ומספר המסננים שבהם נעשה שימוש. קיימות 3 דרכים להפעיל את מסנן AquaClean.

### 1. הפעלת מסנן ה-AquaClean במהלך ההתקנה הראשונה

לאחר הדלקת המכונה בפעם הראשונה, המכונה תנחה אותך לאורך שלבי ההתקנה הראשונה, כגון מילוי מכל המים, מילוי צנרת המים והפעלת מסנן ה-AquaClean. עליך פשוט לפעול על פי ההוראות המופיעות על המסך.

### 2. הפעלת מסנן ה-AquaClean לאחר ההחלפה

החלף את מסנן ה-AquaClean כאשר על המסך מופיעה השאלה 'Replace AquaClean filter?' ('האם להחליף את מסנן ה-AquaClean?') או לאחר 3 חודשי שימוש. לאחר מכן פעל על פי ההוראות המופיעות על המסך כדי להפעיל את המסנן כהלכה.

### 3. הפעלת מסנן ה-AquaClean בכל מועד אחר

- באפשרותך להתחיל להשתמש במסנן ה-AquaClean בכל עת בהתאם להוראות להלן.
1. הקש על הסמל Settings (הגדרות) והשתמש בסמלי 'למעלה' ו'למטה' כדי לבחור ב-'AquaClean' (איור 5).
  2. הקש על OK. כאשר מופיע מסך הפעלה, הקש על OK פעם נוספת.
  3. פעל על פי ההוראות המופיעות על המסך.

הערה: במצבים מסוימים המכונה תסמן לך כי עליך להסיר אבנית מן המכונה בטרם תוכל להכניס ולהפעיל מסנן AquaClean חדש. זאת משום שעל המכונה להיות נקיה לחלוטין מאבנית טרם התחלת השימוש במסנן AquaClean. פעל על פי ההוראות המופיעות על המסך.

## מדידת קשיות המים

במהלך ההתקנה הראשונה, עליך להגדיר את דרגת קשיות המים. פעל על פי השלבים המופיעים על המסך והשתמש ברצועה לבדיקת קשיות המים המצורפת. כדי להגדיר את דרגת קשיות המים בשלב מאוחר יותר, הקש על הסמל Setting ובחר ב"water hardness" (קשיות המים).

1. טבול את הרצועה לבדיקת קשיות המים במי ברז במשך שנייה אחת. המתן במשך דקה אחת.
2. בדוק כמה משבצות הפכו לאדומות.
3. בחר בהגדרה המתאימה של קשיות המים ולחץ על מקש OK לאישור.

■ ■ ■ ■ ■	■ ■ ■ ■ □	■ ■ ■ □ □	■ ■ □ □ □	מספר הריבועים האדומים:
4	3	2	1	ערך להגדרה

## שימוש בלוח הבקרה

להלן סקירה ותיאור של לוח הבקרה של המכונה. השתמש בחיצים למעלה ולמטה כדי לגלות לאורך הצג והקש על OK כדי לבחור או לאשר את הבחירות שלך.

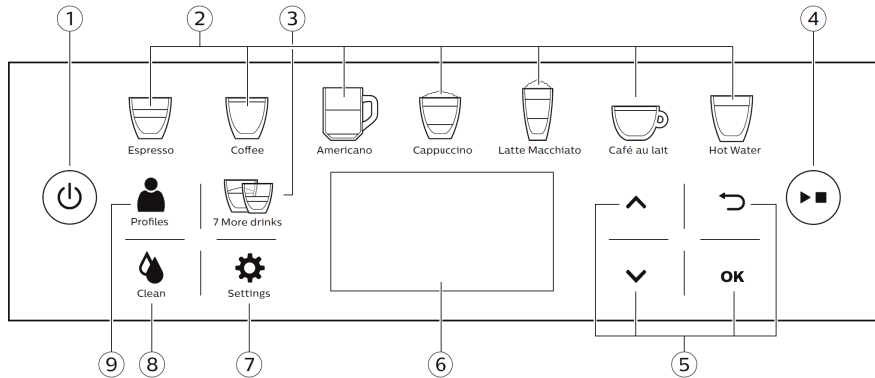

1. לחצן הפעלה/כיבוי	4. לחצן התחלה/עצירה	7. הגדרות המכונה
2. מקשי הכנת משקאות בלחיצה אחת	5. מקשי ניווט (למעלה, למטה, אחורה, ok)	8. תפריט ניקוי
3. תפריט עם 7 משקאות נוספים	6. צג	9. פרופילים אישיים

## הכנת משקאות

באפשרותך לבחור משקה באמצעות לחיצה על מקשי הכנת המשקאות בלחיצה אחת (איור 6) או בלחיצה על הסמל 'more drinks' 7 ('7 משקאות נוספים') ובחירת משקה אחר. לאחר בחירת המשקה, באפשרותך להתאים אותו באופן אישי באמצעות התאמת ההגדרות. באפשרותך לבחור במשקה מותאם אישית מתוך פרופיל באמצעות בחירת הפרופיל תחילה ולאחר מכן בחירת המשקה.

- כדי להכין שני ספלים, הקש ראשית על מקש הכנת משקה בלחיצה אחת ולאחר מכן לחץ על לחצן התחלה/עצירה ► פעמיים ברצף מהיר. באפשרותך להכין גם שני ספלים באמצעות הקשה על מקש הכנת משקה בלחיצה אחת ולאחר מכן לחץ על לחצן התחלה/עצירה ► פעמיים ברצף מהיר. כדי להכין שני ספלים של משקה אחר, עבור לתפריט '7 משקאות נוספים', בחר במשקה ולחץ על לחצן התחלה/עצירה פעמיים ברצף מהיר. המכונה מבצעת אוטומטית שני מחזורי טחינה ברצף. ניתן לעשות זאת עבור כל סוגי הקפה, למעט משקאות על בסיס חלב ומים חמים.
- כדי להפסיק את מZIגת המשקה או הקפה, לחץ על מקש התחלה/עצירה ►.
- החלק את פיית המזיגה כלפי מעלה או מטה כדי להתאים את גובהה לגודל הספל או הכוס שבהם אתה משתמש.
- באפשרותך להסיר את פיית הקפה הניתנת לכוונון כאשר אתה משתמש בכוסות גבוהות יותר.
- כאשר אתה בוחר ב-AMERICANO, המכונה מוזגת קודם את הקפה ולאחר מכן את המים.

## הכנת קפה

1. מלא את מכל המים במי ברז ומלא את מכל הפולים בפולים.
2. הקש על מקשי הכנת המשקאות בלחיצה אחת (איור 6) או על הסמל '7 משקאות נוספים' כדי לבחור משקה אחר.
3. השתמש בחיצים למעלה ולמטה (איור 7) כדי לכוון את חוזק הקפה. הקש על מקש OK אם ברצונך לבצע הגדרות נוספות.
4. הקש על מקש התחלה/עצירה ► בכל עת כדי להתחיל בהכנת המשקה הנבחר, או לאחר ביצוע כל ההגדרות הקש על מקש OK אם ברצונך לשמור את ההגדרות לפרופיל (ראה 'יצירת פרופיל').

## הכנת משקאות על בסיס חלב וחלב מוקצף

למידע נוסף אודות אופן השימוש בקנקן הקפה, קרא את מדריך ההתחלה המהירה הנפרד או סרוק את קוד ה-QR שעל העטיפה של מדריך למשתמש זה כדי לגשת לסרטוני ההדרכה באתר הייעודי.

**זהירות: לפני בחירת משקה על בסיס חלב או חלב מוקצף, ודא כי קנקן הקפה מותקן ופיית החלב פתוחה. אם קנקן הקפה אינו מותקן כהלכה, עלולה להתרחש התזה של קישור וחלב חם מפיית החלב.**

1. מלא את מכל המים במי ברז ומלא את מכל הפולים בפולים.
2. הסר את מכסה קנקן החלב ומלא תא מכל החלב בחלב. לאחר מכן החזר את המכסה למקומו (איור 8).
3. לתוצאות מיטביות, השתמש תמיד בחלב המגיע ישירות מן המקרר.
4. התקן את קנקן החלב ופתח את פיית מזיגת החלב.
5. הנח ספל מתחת לפיית החלב.
6. הקש על מקשי הכנת המשקאות בלחיצה אחת (איור 6) או על הסמל '7 משקאות נוספים' כדי לבחור משקה אחר.
7. השתמש בחיצים למעלה ולמטה (איור 7) כדי לכוון את חוזק הקפה. הקש על מקש OK אם ברצונך לבצע הגדרות נוספות.
8. הקש על מקש התחלה/עצירה בכל עת כדי להתחיל בהכנת המשקה הנבחר, או לאחר ביצוע כל ההגדרות הקש על מקש OK אם ברצונך לשמור את ההגדרות לפרופיל (ראה 'התאמה אישית של משקאות ויצירת פרופילים').
9. לאחר הכנת משקאות על בסיס חלב, תופיע על הצג השאלה האם ברצונך לבצע את הליך הניקוי המהיר של קנקן החלב. יש לך 10 שניות להפעיל את תוכנית QUICK MILK CLEAN (ראה 'תכניות לניקוי קנקן החלב'). באפשרותך לבצע את הליך הניקוי המהיר ולהשאיר את החלב בתוך מכל החלב. מומלץ לבצע את הליך הניקוי המהיר לפחות אחת ליום. הקש על מקש OK כדי לאשר כי ברצונך לבצע את הליך הניקוי המהיר או הקש על הסמל 'חזור' כדי לבצע את הליך הניקוי המהיר מאוחר יותר.

## **הכנת קפה עם קפה טחון מראש**

1. פתח את המכסה ומזוג כף מדידה אחת של קפה טחון לתוך תא הקפה הטחון. לאחר מכן סגור את המכסה (איור 9).
  2. הקש על מקשי הכנת המשקאות בלחיצה אחת (איור 6) או על הסמל '7' משקאות נוספים' כדי לבחור משקה אחר.
  3. השתמש בחיצים למעלה ולמטה כדי לבחור בקפה טחון (איור 10). הקש על מקש OK אם ברצונך להתאים את ההגדרות. לאחר מכן כעת לחץ על לחצן התחלה/עצירה ■▶.
- הערה: אם תבחר בקפה טחון, לא תוכל לכוון את חוזק הקפה ולהכין יותר ממשקה אחד בו-זמנית.

## **מזיגת מים חמים**

1. הכנס את הפייה למזיגת מים רותחים.
2. לחץ על הסמל 'מים רותחים' (איור 11).
3. לחץ על לחצן התחלה/עצירה ■▶ כדי להתחיל במזיגת מים רותחים.

## **התאמה אישית של משקאות ויצירת פרופילים**

- מכונה זו מאפשרת לך להתאים את הגדרות המשקה לפי העדפותיך ולשמור את המשקה המותאם בפרופיל אישי. הפרופילים השונים מופיעים בצבעים שונים ומוגדרים כ-ACTIVE (פעיל) או NEW (חדש). פרופיל פעיל כולל כבר משקאות מותאמים אישית. פרופיל חדש אינו כולל עדיין משקאות מותאמים אישית. פרופיל ברירת המחדל הוא פרופיל SAECO הלבן. ניתן ליצור פרופיל בשני אופנים:
1. בעת הכנת משקה: לחץ על מקש OK כדי לכוון את ההגדרות של המשקה הנבחר. לאחר ביצוע כל ההגדרות, הקש על OK כדי לשמור את המשקה המותאם אישית בפרופיל. שים לב כי המשקה המותאם אישית יישמר בפרופיל שבו אתה נמצא, אלא אם אתה נמצא בפרופיל Saeco. במקרה זה באפשרותך לבחור בפרופיל שבו אתה מעוניין לשמור את המשקה המותאם אישית (בפרופיל פעיל או בפרופיל חדש).
  2. באמצעות תפריט 'Profiles': בחר בפרופיל ובצע התאמה אישית של כל אחד מ המשקאות. בנפרד.

## **התאמה אישית של המשקאות שלך**

- באפשרותך לכוון את ההגדרות על פי העדפותיך:
1. הקש על אחד ממקשי הכנת המשקה בלחיצה אחת או על סמל '7' משקאות נוספים' כדי לבחור את המשקה המועדף עליך (איור 6).
  2. השתמש בחיצים למעלה ולמטה (איור 7) כדי לכוון את חוזק הקפה. הקש על מקש OK אם ברצונך לבצע הגדרות נוספות. על הצג תוצגנה ההגדרות, אותן תוכל לכוון על פי העדפותיך. באפשרותך לכוון את החוזק, נפח הקפה, החלב והמים, הטמפרטורה והטעם בהתאם לסוג המשקה.
  3. השתמש בחיצים למעלה ולמטה כדי להגדיר את הדרגה המועדפת עליך (איור 7) והקש על OK לאישור. ההגדרה הבאה הניתנת להתאמה תופיע על המסך, בהתאם לסוג המשקה.
  4. לאחר ההתאמה האישית של כל ההגדרות, הקש על OK כדי לשמור את ההגדרות לפרופיל שלך (איור 12).

1. הקש על הסמל Profiles  מספר פעמים כדי לבחור באחד הפרופילים. לכל פרופיל צבע שונה. באפשרותך להשתמש גם בסמלים "למעלה" ו"למטה" כדי לבחור את הפרופיל שלך.
2. הקש על OK לביצוע התאמה אישית של הפרופיל שלך.
3. השתמש בחיצים למעלה ולמטה כדי לבחור את המשקה אותו ברצונך להתאים והקש על OK לאישור.
4. השתמש בחיצים למעלה ולמטה כדי להתאים את ההגדרות להעדפותיך והקש על OK לאישור. משקאות שהותאמו באופן אישי מסומנים בכוכבית (\*) (איור 13).

## כוונון הגדרות המטחנה

ניתן להתאים את הגדרות המטחנה על-ידי שימוש בבורר ההגדרה של מטחנת הקפה הנמצא בתוך מכל הפולים. באפשרותך לבחור מבין 12 הגדרות טחינה שונות. ככל שההגדרה נמוכה יותר, הקפה יהיה חזק יותר.

הערה: ניתן להתאים את הגדרות הטחינה כאשר המכונה טוחנת פולי קפה. עליך להכין 2 עד 3 משקאות לפני שתוכל לחוש את מלוא ההבדל בטעם.

- זהירות: למניעת נזק למטחנה אין לסובב את כפתור כוונון דרגת הטחינה יותר מדרגה אחת בכל פעם.
1. הנח ספל מתחת לפייט המזיגה של הקפה.
  2. פתח את המכסה של מכל פולי הקפה.
  3. הקש על מקש ESPRESSO. לאחר מכן כעת לחץ על לחצן התחלה/עצירה  .
  4. כאשר המטחנה מתחילה לשחון, לחץ על בורר ההגדרות של מטחנת הקפה כלפי מטה וסובב אותו שמאלה או ימינה (איור 14).

## טיפול ביחידת החליטה

ראה [www.saeco.com/care](http://www.saeco.com/care) לסרטוני תמיכה על אודות ההסרה והניקוי של יחידת החליטה.

### **הוצאת יחידת החליטה מן המכונה**

1. כדי לכבות את המכונה, לחץ ראשית על כפתור הכיבוי/ההדלקה שעל לוח הבקרה ולאחר מכן העבר את המתג הראשי שבגב המכונה למצב 'O'.
2. הוצא את מגש העודפים עם פח העודפים.
3. פתח את דלת השירות (איור 15).
4. לחץ על כפתור "PUSH" (1) ומשוך בידית האחיזה של יחידת החליטה כדי להוציאה מן המכונה (2) (איור 16).
5. הוצא את מגירת משקעי הקפה (איור 17).

## החזרה למקום של יחידת החליטה

- טרם החזרת יחידת החליטה לתוך המכונה, ודא כי היא נמצאת במיקום הנכון.
1. בדוק האם החץ על גבי הגליל הצהוב שעל צידה של יחידת החליטה מיושר עם החץ השחור N-1 (איור 18).  
- אם הם לא מיושרים, לחץ על הידית כלפי מטה עד אשר תבוא במגע עם בסיס יחידת החליטה (איור 19).
  2. ודא שוו הנעילה הצהוב שמצידה השני של יחידת החליטה נמצא במיקום הנכון.  
- כדי למקם את הוו בצורה נכונה, דחוף אותו כלפי מעלה עד שיימצא בנקודה העליונה ביותר (איור 20).
  3. החזר את מגירת משקעי הקפה למקומה.
  4. החזר את יחידת החליטה לתוך המכונה לאורך פסי ההכוונה שבצדדים, עד שתניעל במקומה בנקישה. אין ללחוץ על לחצן "PUSH".
  5. סגור את דלת השירות והכנס את מגש העודפים ואת פח העודפים בחזרה למקומם.

## ניקוי ותחזוקה

הקפדה על ניקוי ותחזוקה סדירים תבטיח שהמכונה שלך תפעל באופן הטוב ביותר ותפיק קפה טעים לאורך זמן רב, עם זרימת קפה קבועה וקצף חלב מושלם.  
לפרטים בנוגע למועד ולאופן של ניקוי החלקים הנשלפים של המכונה, ראה הטבלה שלהלן.  
תוכל למצוא מידע מפורט יותר וסרטוני הדרכה בכתובת [www.saeco.com/care](http://www.saeco.com/care).

## טבלת ניקוי

תיאור החלק	מתי לנקות	כיצד לנקות
יחידת חליטה	מדי שבוע	הסר את יחידת החליטה ושטוף אותה במי הברז (ראה "ניקוי יחידת החליטה במי ברז").
	מדי חודש	בצע את תוכנית 'Brew group clean' (ניקוי יחידת החליטה) באמצעות הטבליות של פיליפס להסרת שומני קפה. בחר באפשרות 'Brew group clean' מתפריט הניקוי ופעל על פי ההוראות המופיעות על המסך. לסרטוני הדרכה מפורטים יותר ראה בכתובת <a href="http://www.saeco.com/care">www.saeco.com/care</a> .
שימון יחידת החליטה	בהתאם לסוג השימוש. עיין בטבלת השימון (ראה 'שימון יחידת החליטה')	שמן את יחידת החליטה בעזרת הגריז של פיליפס. לסרטוני הדרכה מפורטים יותר ראה בכתובת <a href="http://www.saeco.com/care">www.saeco.com/care</a> .
קנקן החלב	לאחר כל יום שימוש	יש לבצע את תוכנית QUICK MILK CLEAN כאשר אתה מתבקש לעשות כן ע"י המכונה לאחר הכנת משקה על בסיס חלב. פעל על פי ההוראות המופיעות על המסך.

## טבלת ניקוי

תיאור החלק	מתי לנקות	כיצד לנקות
	יומי	פרק את קנקן החלב (ראה 'ניקוי ידני של קנקן החלב') ושטוף את כל החלקים במי ברז. בחר בתוכנית QUICK MILK CLEAN מן התפריט, אם לא ביצעת אותה כבר לאחר הכנת משקה על בסיס חלב. פעל על פי ההוראות המופיעות על המסך.
	מדי שבוע	פרק את החלק העליון של קנקן החלב (ראה 'ניקוי ידני של קנקן החלב') ושטוף את כל החלקים במי ברז.
	מדי חודש	הפעל את תוכנית DEEP MILK CLEAN באמצעות הקשה על הסמל Clean ובחירה ב-DEEP MILK CLEAN. עבור תוכנית זו יש להשתמש בחומר לניקוי צנרת החלב CA6705 מתוצרת פיליפס.
מגש עודפים	יש לרוקן ולנקות את מגש העודפים מיד כאשר החיווי האדום 'מגש העודפים מלא' קופץ דרך מכסה מגש העודפים (איור 21).	הסר את מגש העודפים ושטוף אותו במי ברז עם כמות קטנה של נוזל ניקוי.
פח עודפים	רוקן ונקה את פח העודפים מיד כאשר אתה מתבקש לעשות זאת ע"י המכונה.	הסר את מגש העודפים כאשר המכונה דולקת ושטוף אותו במי ברז עם כמות קטנה של נוזל ניקוי.
מכל המים	מדי שבוע	שטוף את מכל המים במי ברז.
משפך הקפה	יש לבדוק את משפך הקפה על מנת לוודא כי אינו סתום	נתק את המכונה ממקור החשמל והסר את יחידת החליטה. פתח את מכסה תא הקפה השחון והכנס את ידית הכף לתוך משפך הקפה. הזז את הידית למעלה ולמטה עד שהקפה הטחון הסתום יפול מטה (איור 22). לסרטוני הדרכה מפורטים יותר ראה בכתובת <a href="http://www.saeco.com/care">www.saeco.com/care</a> .

טיפ: לוח זמנים לביצוע פעולות הניקוי נמצא בעמוד האחרון של מדריך זה. רשום את התאריכים שבהם ביצעת את הניקוי.

## ניקוי יחידת החליטה

ניקוי סדיר של יחידת החליטה מונע הצטברות של משקעי קפה בצינורות הפנימיים. כנס ל-[www.saeco.com/care](http://www.saeco.com/care) לסרטוני תמיכה המדגימים כיצד להסיר, להחזיר ולנקות את יחידת החליטה.

ניקוי יחידת החליטה תחת הברז

1. הסר את יחידת החליטה (ראה 'הסרת יחידת החליטה מן המכונה').
2. שטוף את יחידת החליטה היטב במים. נקה היטב את המסנן העליון (איור 23).
3. הנח ליחידת החליטה להתייבש באוויר הפתוח טרם החזרתה למקומה. אל תייבש את יחידת החליטה בעזרת מטלית כדי למנוע מסיבים להצטבר בתוך יחידת החליטה.

## ניקוי יחידת החליטה באמצעות טבליות להסרת שומני קפה

השתמש אך ורק בטבליות הסרה של שומני קפה של פיליפס. הקש על הסמל Clean ובחר ב'Brew group clean'. לאחר מכן פעל על פי ההוראות המופיעות על המסך. לסרטוני הדרכה מפורטים ראה בכתובת [www.saeco.com/care](http://www.saeco.com/care).

## שימון יחידת החליטה

יש לשמן את יחידת החליטה באופן סדיר על מנת להבטיח כי החלקים הנעים ימשיכו לנוע בצורה חלקה.

1. מרח שכבה דקה של גריז סביב הפיר שבחלק התחתון של יחידת החליטה (איור 24).
  2. מרח שכבה דקה של גריז על פסי ההכוונה משני הצדדים (איור 25).
- לתדירות השימון ראה הטבלה להלן. לסרטוני הדרכה מפורטים ראה בכתובת [www.saeco.com/care](http://www.saeco.com/care).

תדירות השימוש	מס. המשקאות שנחלטים מדי יום	תדירות הסיכוך
מועט	1-5	כל 4 חודשיים
רגילה	6-10	אחת לחודשיים
כבד	10<	כל חודש

## ניקוי קנקן החלב

תוכניות הניקוי של קנקן החלב  
המכונה כוללת שתי תוכניות לניקוי קנקן החלב: DEEP MILK CLEAN ו-QUICK MILK CLEAN. באפשרותך לבחור תוכניות אלה באמצעות הקשה על הסמל Clean וגלילה לאורך תפריט הניקוי. לאחר מכן פעל על פי ההוראות המופיעות על המסך. המכונה תבקש ממך להפעיל את תוכנית QUICK MILK CLEAN גם לאחר הכנת משקה על בסיס חלב. QUICK MILK CLEAN: המכונה מנקה את פיית החלב. באפשרותך להשאיר את החלב במכל במהלך ביצוע תוכנית זו.  
DEEP MILK CLEAN: המכונה מבצעת ניקוי יסודי של מערכת החלב הפנימית. יש להשתמש בחומר לניקוי צנרת החלב מתוצרת פיליפס עבור תוכנית ניקוי זו.



## ניקוי ידני של קנקן החלב

להלן סקירה ותיאור של החלקים השונים של קנקן החלב ופיית החלב.

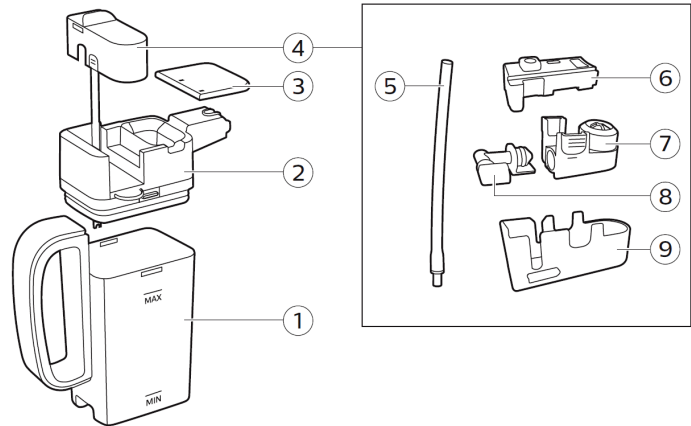

1. מכל החלב	4. פיית החלב	7. מקציף חלב עם מחבר
2. החלק העליון של קנקן החלב	5. צינורית החלב	8. מחבר מקציף חלב
3. מכסה קנקן החלב	6. תומך גומי	9. מארז פיית החלב

## פירוק החלק העליון של קנקן החלב

1. לחץ על כפתורי השחרור שמשני צידי החלק העליון של קנקן החלב (1) ונתק אותו ממכל החלב (2) (איור 29).
2. הסר את פיית החלב מן החלק העליון של קנקן החלב. הפוך את הפיה והחזק אותה בחוזקה בידך. לאחר מכן משוך את צינורית החלב ואת תומך הגומי והסר את הצינורית מן התומך (איור 30).
3. לחץ על כפתורי השחרור של מקציף החלב והסר את מקציף החלב מן התומך (איור 31).
4. משוך את מחבר מקציף חלב ממקציף החלב (איור 32).
5. שטוף את כל הרכיבים במים פושרים.

## הרכבה מחדש החלק העליון של קנקן החלב

1. כדי להרכיב מחדש את פיית החלב יש לבצע את שלבים 2 עד 4 בסעיף 'פירוק החלק העליון של קנקן החלב' בסדר הפוך.
2. החזר את פיית החלב למקומה על החלק העליון של קנקן החלב.
3. החזר את החלק העליון של קנקן החלב למקומו על קנקן החלב.

הערה: לפני החזרת פיית החלב למקומה על החלק העליון של קנקן החלב יש להעביר את הפין הנמצא בתוך החלק העליון למיקום הנכון. אם הפין אינו נמצא במיקום הנכון, לא תוכל להחזיר את פיית החלב למקומה על החלק העליון של קנקן החלב (איור 33).

## הליך הסרת אבנית

נא השתמש במסיר אבנית של פיליפס בלבד. בשום פנים ואופן אין להשתמש במסיר אבנית על בסיס חומצה גופריתית, חומצה הידרו-כלורית, חומצה סולפאמית או חומצה אצטית (חומץ), שכן הם עלולים לגרום נזק לצנרת המים במכונה ולא להתמוסס היטב באבנית. אי-שימוש במסיר אבנית של פיליפס יגרום לביטול האחריות שבידך. אי-ביצוע הסרת האבנית מן המכונה יגרום אף הוא לביטול האחריות שבידך. ניתן לרכוש את מסיר האבנית של פיליפס בחנות המקוונת, בכתובת [www.saeco.com/care](http://www.saeco.com/care).

1. כאשר המכונה תבקש ממך לבצע הסרת אבנית, לחץ על לחצן התחלה/עצירה ► כדי להתחיל. כדי להתחיל בהסרת האבנית מבלי שהתבקשת לעשות זאת ע"י המכונה, הקש על הסמל Clean  ובחר ב-'DESCALING'. לאחר מכן פעל על פי ההוראות המופיעות על המסך כדי להתחיל בתהליך הסרת האבנית.
2. הוצא את מגש העודפים ואת פח העודפים, רוקן אותם והחזר אותם למקומם.
3. הסר את מכל המים ורוקן אותו. לאחר מכן הסר את הוצא את מסנן ה-AquaClean.
4. שפוך את כל תכולת בקבוק מסיר האבנית של פיליפס למכל המים ומלא אותו במים עד לסימון CALC CLEAN (איור 34). לאחר מכן החזר אותו למכונה.
5. הסר את קנקן החלב ושטוף אותו. מלא את קנקן החלב במים עד לסימון "MIN". הכנס את קנקן החלב למכונה ופתח את פיית מקציף החלב.
6. הנח קערה גדולה (1.5 ליטר) מתחת לפיה למזיגת קפה.
7. תהליך הסרת האבנית אורך כ-20 דקות והוא כולל מחזור הסרת אבנית ומחזור שטיפה.
8. המתן עד שהמכונה תפסיק למזוג מים.
9. לאחר סיום תהליך הסרת האבנית, עליך לשטוף את מכל המים ואת צינורות המים. פעל על פי ההוראות המופיעות על המסך.
10. התקן מסנן AquaClean חדש במכל המים.

טיפ: שימוש במסנן AquaClean מפחית את הצורך בהסרת אבנית!

## מה לעשות במקרה של הפרעה להליך הסרת האבנית

ניתן לצאת מתהליך הסרת האבנית באמצעות לחיצה על לחצן ההדלקה/הכיבוי. אם תהליך הסרת האבנית נפסק לפני שהושלם במלואו, פעל כדלקמן:

1. רוקן ושטוף את מכל המים ביסודיות.
2. מלא את מכל המים במים שריים עד לחיווי המפלס CALC CLEAN והדלק בחזרה את המכונה. המכונה תתחמם ותבצע מחזור שטיפה אוטומטי.
3. בטרם הכנת משקה כלשהו, בצע מחזור שטיפה ידני. כדי לבצע מחזור שטיפה ידני, יש למזוג תחילה חצי מכל של מים חמים ולאחר מכן להכין 2 כוסות קפה טחון מבלי להוסיף קפה טחון.

הערה: אם הליך הסרת האבנית לא הושלם, המכונה תזדקק לביצוע הליך נוסף של הסרת אבנית בהקדם האפשרי.

להלן רשימה של קודי שגיאה, המעידים על בעיות שבאפשרותך לפתור בכוחות עצמך. סרטוני הדרכה זמינים בכתובת [www.saeco.com/care](http://www.saeco.com/care). אם מופיע קוד שגיאה אחר, נא פנה למרכז שירות הלקוחות המקומי של Philips. לפרטי יצירת קשר, ראה חוברת האחריות.

<p>כבה את המכונה ונתק אותה מהחשמל. הסר את יחידת החליטה. לאחר מכן פתח את המכסה של תא הקפה הטחון והכנס את ידית הכף. הזז את הידית למעלה ולמטה עד שהקפה הטחון הסותם את המעבר יפול מטה (איור 22). כנס ל-<a href="http://www.saeco.com/care">www.saeco.com/care</a> לסרטוני הדרכה מפורטים.</p>	<p>יחידת החליטה מלוכלכת או לא שומנה כראוי.</p>	<p>01</p>
<p>כבה את המכונה באמצעות המתג הראשי. שטוף את יחידת החליטה במים נקיים, הנח לה להתייבש באוויר ולאחר מכן שמן אותה. עיין בסעיף 'ניקוי יחידת החליטה' או ראה סרטוני הדרכה מפורטים בכתובת <a href="http://www.saeco.com/care">www.saeco.com/care</a>. כעת הדלק מחדש את המכונה.</p>	<p>משפך הקפה סתום.</p>	<p>03</p>
<p>כבה את המכונה באמצעות המתג הראשי. הסר את יחידת החליטה ולאחר מכן הכנס אותה שוב. לפני הכנסת וו הנעילה של יחידת החליטה, יש לוודא כי הוא נמצא במיקום הנכון. עיין בסעיף 'טיפול ביחידת החליטה' או כנס ל-<a href="http://www.saeco.com/care">www.saeco.com/care</a> לסרטוני הדרכה מפורטים. כעת הדלק מחדש את המכונה.</p>	<p>יחידת החליטה אינה נמצאת במיקום הנכון.</p>	<p>04</p>
<p>אתחל את המכונה באמצעות כיבוי והדלקה מחדש דרך המתג הראשי. אם הפעולה מצליחה, מזוג 2-3 כוסות של מים חמים. יש להסיר אבנית מן המכונה אם לא עשית זאת במשך פרק זמן ארוך יותר.</p>	<p>יש אוויר בצנרת המים.</p>	<p>05</p>
<p>הסר את מסנן ה-AquaClean ונסה להכין קפה פעם נוספת. אם הפעולה מצליחה, ודא כי מסנן ה-AquaClean מוכן היטב לפני שתחזיר אותו למקומו (ראה 'הכנת מסנן ה-AquaClean להפעלה'). החזר את מסנן ה-AquaClean בחזרה למקומו בתוך מכל המים. אם הדבר עדיין אינו מצליח, פירושו של הדבר כי המסנן סתום ויש להחליפו.</p>	<p>מסנן ה-AquaClean לא הוכן בצורה נכונה לפני ההתקנה או שהוא סתום.</p>	
<p>כבה את המכונה והפעל אותה שוב לאחר 03 דקות.</p>	<p>המכונה התחממה יתר על המידה.</p>	<p>14</p>

## הזמנת אביזרים

מומלץ להשתמש במוצרי התחזוקה של פיליפס לניקוי המכונה ולהסרת האבנית. ניתן לרכוש מוצרים אלה מן הסוכן המקומי, ממרכזי השירות המורשים או באופן מקוון בכתובת [www.saeco.com/care](http://www.saeco.com/care).

מוצרי תחזוקה ומספרי דגם:

- תמיסה להסרת אבנית CA6700

- מסנן AquaClean CA6903

- גריז ליחידת חליטה HD5061

- טבליות להסרת שומני קפה CA6704

- חומר לניקוי צנרת החלב CA6705

- ערכת תחזוקה CA6707

## פתרון בעיות

פרק זה מסכם את הבעיות הנפוצות ביותר שבהן אתה עלול להיתקל בעת הפעלת המכונה. סרטוני תמיכה ורשימה מלאה של שאלות נפוצות זמינים בכתובת [www.saeco.com/care](http://www.saeco.com/care). אם אינך מצליח לפתור את הבעיה, פנה למרכז שירות הלקוחות המקומי. לפרטי יצירת קשר, ראה חוברת האחריות.

בעיה	סיבה	פתרון
מגש העודפים מתמלא במהירות.	מדובר בתופעה רגילה. המכונה משתמשת במים כדי לשטוף את הצנרת הפנימית ואת יחידת החליטה. חלק מהמים זורמים דרך המערכת הפנימית ישירות אל מגש העודפים.	רוקן את מגש העודפים כאשר החיווי 'מגש העודפים מלא' קופץ דרך מכסה מגש העודפים (איור 12). הנח ספל מתחת לפייט המזיגה כדי לאסוף מי שטיפה.
המכונה במצב עבודה מדומה.	לחצת על לחצן ההמתנה במשך יותר מ-8 שניות.	כבה את המכונה והפעל אותה שוב באמצעות המתג הראשי שבגב המכונה.
ההודעה 'Empty the coffee grounds container' ('רוקן את פח העודפים) עדיין מופיעה.	אם המכונה כבויה היא לא תזהה שמכל העודפים רוקן.	יש להקפיד לבצע את ריקון פח העודפים כאשר המכונה פועלת. אם תרוקן את פח העודפים כאשר המכונה כבויה, מונה מחזורי הקפה לא יתאפס.
המכונה לא תזהה שמכל העודפים רוקן אם תחזיר את מגש העודפים מהר מדי.		אין להחזיר את פח העודפים למקומו עד שתתבקש לעשות זאת באמצעות הודעה על הצג.

בעיה	סיבה	פתרון
המכונה מבקשת ממני לרוקן את מגש העודפים אף שהמכל אינו מלא.	המכונה לא ביצעה איפוס של המונה בפעם האחרונה שרוקנת את מגש העודפים.	יש להמתין תמיד כ-5 שניות עד להחזרת מכל העודפים למקומו. באופן זה, מונה הקפה הטחון יתאפס.
		יש להקפיד לבצע את ריקון פח העודפים כאשר המכונה פועלת. אם תרוקן את פח העודפים כאשר המכונה כבויה, מונה מחזורי הקפה לא יתאפס.
מכל העודפים מלא מדי וההודעה 'Empty the coffee grounds container' (רוקן את פח העודפים) לא הופיעה.	הסרת את מגש העודפים מבלי לרוקן את מכל העודפים.	בעת הסרת מגש העודפים, יש לרוקן את מכל העודפים אפילו אם המכל מכיל גרגרי ספורים בלבד. באופן זה, מונה הקפה הטחון יתאפס וימשיך למנות באופן תקין.
אינני יכול להסיר את יחידת החליטה.	יחידת החליטה אינה במיקום הנכון.	אפס את המכונה באופן הבא: החזר את מגש העודפים ואת מכל העודפים למקומם. לאחר מכן סגור את דלת השירות, כבה את המכונה והפעל אותה שוב. נסה להסיר את יחידת החליטה פעם נוספת.
	לא הוצאת את פח העודפים.	הוצא את פח העודפים לפני שתוציא את יחידת החליטה.
	המכונה עדיין נמצאת בתהליך הסרת האבנית.	לא ניתן להוציא את יחידת החליטה במהלך תהליך הסרת האבנית. תחילה סיים את תהליך הסרת האבנית ולאחר מכן הוצא את יחידת החליטה.
איני מצליח להכניס את יחידת החליטה.	יחידת החליטה אינה במיקום הנכון.	אפס את המכונה באופן הבא: החזר את מגש העודפים ואת מכל העודפים למקומם. השאר את יחידת החליטה מחוץ למכונה. סגור את דלת השירות ולאחר מכן הדלק וכבה את המכונה. לאחר מכן, הנח את יחידת החליטה במיקום הנכון והכנס אותה בחזרה למכונה.
הקפה מימי.	המטחנה מכוונת לטחינה גסה מדי.	כוונן את המטחנה להגדרה של טחינה דקה (נמוכה) יותר.
	צינור יציאת הקפה סתום	נקה את צינור יציאת הקפה בעזרת ידית הכף. לאחר מכן כבה את המכונה והדלק אותה מחדש

בעיה	סיבה	פתרון
	המכונה מבצעת את תהליך הכוונון העצמי שלה.	הכן מספר ספלי קפה.
	יחידת החליטה מלוכלכת, או שהיא זקוקה לשימון.	נקה ושמן את יחידת החליטה.
הקפה לא חם מספיק.	אתה משתמש בספלים קרים	חמם מראש את הספלים באמצעות שטיפתם במים חמים
	השמפרטורה מכוונת לרמה נמוכה מדי. בדוק את הגדרות המוצר.	כוון את השמפרטורה לרמה 'גבוהה' בהגדרות המוצר.
	הוספת חלב.	בין אם החלב שהוספת חם או קר, הוא יגרום תמיד לירידה מסוימת בשמפרטורת הקפה.
הקפה אינו נמוזג או נמוזג באיטיות.	מסנן ה-AquaClean לא הוכן להתקנה כהלכה או שהוא סתום.	הסר את מסנן ה-AquaClean ונסה להכין קפה פעם נוספת. אם הפעולה מצליחה, ודא כי מסנן ה-AquaClean מוכן כהלכה לפני שתחזיר אותו למקומו. החזר את המסנן המוכן למקומו. אם הדבר עדיין אינו מצליח, פירוש הדבר הוא כי המסנן סתום ויש להחליפו.
	המשחנה מכוונת לטחינה עדינה מדי.	כוונן את המשחנה לטחינה גסה (גבוהה) יותר.
	יחידת החליטה מלוכלכת.	נקה את יחידת החליטה.
	הפייה למזיגת קפה מלוכלכת.	נקה את פיית המזיגה של הקפה ואת החורים שבה באמצעות מחט.
	צנרת המכונה חסומה באבנית.	בצע הסרת אבנית במכונה.
אני לוחץ על כפתור ההתחלה/עצירה פעמיים, אך המכונה אינה מכינה שני ספלי קפה.	המתנת זמן רב מדי לפני הלחיצה של כפתור ההתחלה/עצירה בפעם השנייה.	לחץ על לחצן התחלה/עצירה ברצף מהיר. אם תמתין זמן רב מדי לפני שתלחץ על הכפתור פעם נוספת, פונקציית העצירה תופעל.
החלב לא מוקצף.	קנקן החלב מלוכלך או לא הוכנס כהלכה.	נקה את הקנקן והקפד למקם ולהכניס אותו כהלכה.
	פיית המזיגה של קצף החלב לא נפתחה במלואה.	הקפד שפיית המזיגה נמצאת במיקום הנכון.

בעיה	סיבה	פתרון
	קנקן החלב לא מורכב במלואו.	ודא כי כל הרכיבים (בייחוד צינורית החלב) הורכבו כהלכה
	סוג החלב שבשימוש אינו מתאים להקצפה.	סוגי חלב שונים מפיקים כמויות שונות של קצף ואיכויות קצף שונות. בדקנו את סוגי החלב הבאים, המספקים תוצאה טובה של קצף חלב: חלב פרה דל שומן או מלא, חלב סויה וכן חלב ללא לקטוז. סוגים אחרים של חלב לא נבדקו ועלולים להוביל ליצירת כמות קטנה של קצף.
החלב ניתז.	החלב בו אתה משתמש אינו קר דיו.	הקפד להשתמש בחלב המגיע ישירות מן המקרר.
נראה שהמכונה דולפת.	המכונה משתמשת במים כדי לשטוף את הצנרת הפנימית ואת יחידת החליטה. חלק מהמים זורמים דרך המערכת הפנימית ישירות אל מגש העודפים.	רוקן את מגש העודפים כאשר החיווי 'מגש העודפים מלא' קופץ דרך מכסה מגש העודפים (איור 21). הנח ספל מתחת לפייט המזיגה כדי לאסוף מי שטיפה.
	מגש העודפים מלא מדי ועולה על גדותיו, ולכן נראה כאילו המכונה דולפת.	רוקן את מגש העודפים כאשר החיווי 'מגש העודפים מלא' קופץ דרך מכסה מגש העודפים (איור 21). הנח ספל מתחת לפייט המזיגה כדי לאסוף מי שטיפה.
	המכונה אינה מונחת על משטח אופקי.	הנח את המכונה על משטח אופקי, כדי שחיווי 'מגש העודפים מלא' יפעל כראוי.
אינני יכול להפעיל את מסנן AquaClean והמכונה מבקשת הסרת אבנית.	המסנן לא הוחלף בזמן לאחר שסמל מסנן AquaClean הבהב והביצועים צנחו ל-0%.	הסר תחילה את האבנית מן המכונה ולאחר מכן התקן את מסנן ה-AquaClean.
	לא התקנת את מסנן AquaClean במסגרת ההתקנה הראשונה, אלא לאחר הכנה של כ-25 ספלי קפה (לפי ספל של 100 מ"ל). על המכונה להיות נקיה לחלוטין מאבנית לפני התקנתו של מסנן AquaClean.	תחילה הסר אבנית מן המכונה ולאחר מכן התקן מסנן AquaClean חדש. לאחר הסרת האבנית, מונה המסננים מתאפס ל-0/8. יש לוודא תמיד את הפעלת המסנן בתפריט המכונה. יש לעשות זאת גם לאחר החלפת המסנן.

בעיה	סיבה	פתרון
מסנן המים החדש אינו מתאים.	אתה מנסה להתקין מסנן אחר שאינו מסנן AquaClean.	רק מסנן AquaClean מתאים למכונה.
המכונה מרעישה.	רעש מן המכונה במהלך השימוש הוא דבר נורמלי.	אם המכונה מתחילה להשמיע רעש שונה, נקה ושמן את יחידת החליטה (ראה 'שימון יחידת החליטה').
המכונה אינה מגיבה כאשר אני מקיש על אחד הסמלים או המקשים על לוח הבקרה.	אתה נוגע בלוח הבקרה בידיים רטובות.	ודא כי ידיך יבשות כאשר אתה נוגע בסמלים או במקשים על לוח הבקרה.

## מפרט טכני

היצרן שומר לעצמו את הזכות לשפר את המפרטים הטכניים של המוצר. כל הכמויות המוגדרות מראש הן כמויות משוערות.

תיאור	ערך
מידות (ר' x ג' x ע')	222 x 335 x 436 מ"מ
משקל	10-11 ק"ג
אורך כבל החשמל	1200 מ"מ
מכל המים	1.8 ליטרים, ניתן להסרה
קיבולת מכל פולי הקפה	250 גרם
קיבולת מכל העודפים	15 דיסקיות
קיבולת קנקן החלב	550 מ"ל
גובה הפיה המתכווננת	1.8 ליטרים מן הסוג הנשלף
קיבולת מכל פולי הקפה	81-106 מ"מ
מתח נקוב - הספק נקוב - אספקת מתח	עיין בלוחית הנתונים בחלק הפנימי של דלת השירות





אהוד קינמון 43, בת ים | פקס. 03-6457799  
PAUZA.CO.IL | \* 6055 מהיר \*