

02

עברית

Saeco

Minuto

הוראות שימוש

סוג HD8763

קרא היטב לפני השימוש במכונה.



HE

02

CE

רשום את המוצר וקבל תמיכה בכתובת
www.philips.com/welcome

אמצעי זהירות חשובים

בעת השימוש במכשירי חשמל יש לנקוט תמיד אמצעי בטיחות בסיסיים, לרבות הבאים:

1. קרא את כל ההוראות.
2. אל תיגע במשטחים חמים. השתמש בידיות או בבוררים.
3. כדי להתגונן מפני שריפה, התחשמלות ופגיעה אל תטבול כבל חשמל, תקעים או מכשירים חשמליים במים או בנוזל אחר.
4. יש צורך בהשגחה צמודה כאשר המכונה בשימוש ליד ילדים או כאשר ילדים משתמשים בה.
5. נתק את המכונה מהשקע כאשר היא אינה בשימוש ולפני הניקוי. אפשר למכונה להצטנן לפני הרכבה או פירוק של חלקים, ולפני ניקוי המכונה.
6. אל תפעיל כל מכשיר חשמלי אם הכבל החשמלי או התקע החשמלי פגומים או לאחר תקלה במכשיר, או אם הוא ניזוק בדרך כלשהי. הבא את המכונה למרכז השירות המורשה הקרוב אליך לצורך בדיקה, תיקון או כוונן.
7. השימוש באביזרים נלווים שאינם מומלצים על ידי יצרן המכונה עלול לגרום לשריפה, התחשמלות או פגיעה.
8. אין להשתמש במכונה מחוץ למבנה.
9. אל תאפשר לכבל החשמל להיתלות מעבר לקצה השולחן או הדלפק, או לגעת במשטחים חמים.
10. אל תניח את המכונה ליד או על כירת גז או כירה חשמלית, או על תנור חימום או כל מקור חום אחר, או כזה שפולט אדי חום.
11. הקפד תמיד לחבר את כבל החשמל למכונה תחילה, ולאחר מכן חבר את התקע לשקע החשמל. כדי לנתק, העבר את המפסק למצב "כבוי" ולאחר מכן הוצא את התקע מהשקע בקיר.
12. אל תשתמש במכונה פרט למטרה שלשמה היא נועדה.
13. שמור הוראות אלה.

שמור הוראות אלה

זהירות

מכונה זו מיועדת לשימוש ביתי בלבד. כל פעולת שירות, פרט לניקוי ותחזוקת המשתמש, תבוצע במרכז שירות מורשה. אין לטבול את המכונה במים. כדי להפחית את הסיכון של שריפה או התחשמלות, אין לפרק את המכונה. אין חלקים בתוך המכונה שהמשתמש יכול לטפל בהם. תיקונים יבוצעו על ידי טכנאי שירות מורשה בלבד.

1. בדוק את המתח כדי לוודא שהמתח הנקוב בלוחית מתאים למתח שבו אתה משתמש.
2. לעולם אל תשתמש במים חמים או רותחים למילוי מכל המים. השתמש במים קרים בלבד.
3. הרחק את ידיך ואת כבל החשמל מחלקים חמים של המכונה במהלך הפעלתה.
4. לעולם אל תשתמש באבקות שורטות או בחומרי ניקוי חריפים. השתמש במטלית רכה ולחה לניקוי המכונה.
5. לטעם האופטימאלי של הקפה שלך, השתמש במים מסוננים או מטוהרים. ניקוי אבנית תקופתי עדיין מומלץ כל חודש, או מוקדם יותר - בהתאם לצריכת הקפה שלך.
6. אל תשתמש בפולי קפה מקורמלים או בטעמים.

הוראות לכבל החשמל

- א. כבל חשמל קצר (או כבל חשמל נשלף) סופק עם המכונה, כדי להפחית את הסיכונים הנובעים מקשרים בכבל וכדי למנוע מעידה על כבל ארוך.
- ב. ניתן להשתמש בכבל חשמלי (נשלף) ארוך יותר או בכבל מאריך, אם זמין, אך ורק אם שומרים על כללי הבטיחות ונזהרים במהלך השימוש בהם.
- ג. אם משתמשים בכבל חשמל ארוך או בכבל מאריך,
 1. המתח החשמלי המסומן של כבל החשמל הנשלף או של הכבל המאריך צריך להיות שווה לפחות למתח החשמלי של המכונה.
 2. במידה וצריך לחבר את מכשיר החשמל להארקה, הכבל המאריך צריך להיות כבל חשמל התומך בהארקה מסוג 3 וכן,
 3. יש לסדר את כבל החשמל הארוך כך שהוא לא יתלה מעבר לקצה המזנון או השולחן, היכן שילדים יכולים למשוך אותו, או למעוד עליו.
 4. בידקו את כבל החשמל לעיתים קרובות וודאו שאין בו קרעים או פגמים כלשהם. חל איסור מוחלט להשתמש בכבל חשמל שהתגלו בו פגמים! צרו קשר עם הספק ודאגו להחליף את הכבל החשמלי של המכונה. **אם פתיל הזינה (הכבל החשמלי) ניזוק, עלימנת למנוע סיכון, יש להחליפו רק במעבדת שירות המאושרת על-ידי היצרן/היבואן.**

ברכות על רכישתכם וברוכים הבאים ל- Philips! על מנת ליהנות ממלוא התמיכה בשפה האנגלית שמציעה חברת Philips, אנא רישמו את המוצר שלכם באתר www.philips.com/welcome. במדריך למשתמש הזה תמצאו את כל המידע שלו תזדקקו על מנת להתקין, להשתמש, לנקות ולהסיר את האבנית ממכונת הקפה שלכם. במידה ואתם זקוקים לסיוע נוסף, אנא צרו קשר טלפונית עם מוקד שירות הלקוחות של חברת פאזזה שירותי קפה בע"מ, בטלפון 6055*.

תוכן

4	חשוב
4	הוראות בטיחות
4	אזהרה
6	זהירות
7	ציות לתקנים
8	התקנה
8	סקירה כללית של המוצר
9	תיאור כללי
10	הכנה לשימוש
10	אריזת המכונה
10	התקנת המכונה
12	שימוש במכונה בפעם הראשונה
12	פעולת האתחול
13	מחזור שטיפה אוטומטית/ניקוי עצמי
14	מחזור שטיפה ידנית
17	מדידה ותכנות של קשיות המים
18	התקנת מסנן המים "INTENZA"
20	החלפת מסנן המים "INTENZA"
21	כווננים

25 הפקת אספרסו וקפה. הפקת אספרסו וקפה מפולי קפה.
 25 הפקת אספרסו וקפה מפולי קפה.
 26 הפקת אספרסו וקפה מקפה טחון.

27 קנקן החלב. מילוי קנקן החלב.
 27 מילוי קנקן החלב.
 28 הכנסת קנקן החלב. הוצאת קנקן החלב.
 28 הוצאת קנקן החלב.
 29 ריקון קנקן החלב.

30 הפקת קפוצ'ינו. כיוון כמות הקפוצ'ינו.
 32 כיוון כמות הקפוצ'ינו.

33 הקצפת חלב. כיוון הכמות של קצף החלב.
 35 כיוון הכמות של קצף החלב.

36 הפקת מים רותחים.

38 ניקוי ותחזוקה. ניקוי יומי של המכונה.
 38 ניקוי יומי של המכונה.
 39 ניקוי יומי של מכל המים. ניקוי יומי של קנקן החלב.
 40 ניקוי יומי של קנקן החלב.
 42 ניקוי שבועי של המכונה. ניקוי שבועי של קנקן החלב.
 43 ניקוי שבועי של קנקן החלב.
 45 ניקוי שבועי של יחידת החליטה. ניקוי חודשי של קנקן החלב.
 48 ניקוי חודשי של קנקן החלב.
 51 שימון חודשי של יחידת החליטה. ניקוי חודשי של יחידת החליטה באמצעות "Coffee Oil Remover".
 52 ניקוי חודשי של יחידת החליטה באמצעות "Coffee Oil Remover".
 55 ניקוי חודשי של מכל פולי הקפה.

56 טיפול אבנית.

61 תכנות. ניתן לכוון את ההגדרות הבאות. כיצד לתכנת את המכונה.
 61 ניתן לכוון את ההגדרות הבאות.
 62 כיצד לתכנת את המכונה.

64 המשמעות של סמלי התצוגה.

68 פתרון בעיות.

70 חיסכון בחשמל. מצב המתנה. השלכה.
 70 מצב המתנה.
 70 השלכה.

71 מפרט טכני.

71 אחריות ושירות. אחריות. שירות.
 71 אחריות.
 71 שירות.

72 הזמנת מוצרים לתחזוקה.

חשוב

הוראות בטיחות

מכונה זו מצוידת בתכונות לשמירה על הבטיחות. למרות זאת, קרא את הוראות הבטיחות בעיון והשתמש במכונה אך ורק בהתאם למתואר בהוראות אלה כדי למנוע פגיעה או נזק בשוגג. שמור מדריך זה למשתמש לעיון בעתיד.

המונח **אזהרה** וסמל זה מזהירים מפני פגיעות אפשריות, סכנה לחיים ו/או נזק למכונה.



המונח **זהירות** וסמל זה מזהירים מפני פגיעות קלות ו/או נזק למכונה.



סמל זה מהווה בקשה לקריאה בעיון של מדריך הוראות זה, לפני שימוש במכונה או ביצוע פעולת תחזוקה כלשהי.



אזהרה

- חבר את המכונה לתקע בקיר שמחובר כראוי לרשת החשמל עם מתח המתאים למפרט הטכני של המכונה.
- אל תאפשר לכבל החשמל להיתלות מעבר לקצה השולחן או הדלפק, או לגעת במשטחים חמים.
- לעולם אל תטבול את המכונה, תקע החשמל או הכבל החשמלי במים (סכנת התחשמלות).
- לעולם אל תפנה את יציאת המים הרותחים לכיוון אברי גוף: סכנת כוויות!
- אל תיגע במשטחים חמים. השתמש בידידות ובבוררים.

- נתק את תקע החשמל מהשקע בקיר:
 - אם יש תקלה.
 - אם המכונה לא תהיה בשימוש במשך זמן רב.
 - לפני ניקוי המכונה.משוך את התקע, לא את כבל החשמל. אל תיגע בתקע החשמל בידיים רטובות.
- אל תשתמש במכונה אם יש נזק לתקע החשמל, לכבל החשמל או למכונה עצמה.
- אל תבצע שינויים כלשהם במכונה או בכבל החשמל שלה. יש לתקן את המכונה אך ורק במרכז שירות מורשה של Philips כדי להימנע מסכנות.
- מכונה זו אינה מיועדת לשימושם של אנשים (כולל ילדים) עם יכולות פיזיות, חושיות או נפשיות מוגבלות, או חסרי ניסיון או ידע, אלא אם הם תחת פיקוח או קיבלו הדרכה בנוגע לשימוש במכונה מהאדם האחראי לביטחונם.
- יש לפקח על ילדים כדי לוודא שהם לא משחקים במכונה.
- לעולם אין להכניס אצבעות או חפצים אחרים למטחנת הקפה.

זהירות

- המכונה מיועדת לשימוש ביתי בלבד ואינה מיועדת לשימוש בסביבות כגון קיוסקים, מטבחי עובדים בחנויות, משרדים, חוות או סביבות עבודה אחרות.
- הקפד להניח תמיד את המכונה על משטח שטוח ויציב.
- אל תניח על משטחים חמים, בצמוד לתנור חם, תנור חימום או מקור חום דומה.
- הנח במכל פולי הקפה אך ורק פולי קפה. אם תכניס למכל פולי הקפה קפה טחון, קפה נמס או כל חומר אחר, הוא עלול להזיק למכונה.
- אפשר למכונה להתקרר לפני הכנסה או הוצאה של חלקים כלשהם.
- לעולם אל תשתמש במים חמים או רותחים למילוי מכל המים. השתמש אך ורק במים קרים ולא מוגזים.
- לעולם אל תשתמש באבקות שורטות או בחומרי ניקוי חריפים.
- השתמש במטלית רכה ולחה לניקוי המכונה.
- בצע טיפול אבנית במכונה באופן קבוע. הודעה תופיע במכונה כאשר יהיה צורך בטיפול אבנית. התעלמות מהודעה זו תגרום לפגיעה בתפקודה של המכונה. במקרה זה, התיקון לא יכוסה במסגרת האחריות!
- אין להחזיק את המכונה בטמפרטורה מתחת ל-0°C.
- שאריות מים במערכת החימום עלולות לקפוא ולגרום לנזק.

7 HEBREW

- אל תשאיר מים במכל המים כאשר המכונה לא תהיה בשימוש
זמן רב. המים עלולים להזדהם. השתמש במים טריים בכל פעם
שאתה משתמש במכונה.

עמידה בתקנים

בהתאם לסעיף 13 של החוק האיטלקי מתאריך 25 ביולי 2005 ,
מס' 151 , בדבר "יישומן של ההנחיות EC/2002/95, EC/2002/96 ו-
EC/2003/108 לגבי המגבלות על שימוש בחומרים מסוכנים מסוימים
בציוד חשמלי ואלקטרוני, וכן השלכת פסולת".

התקנה

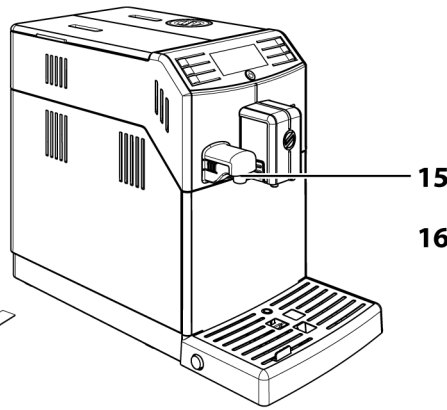
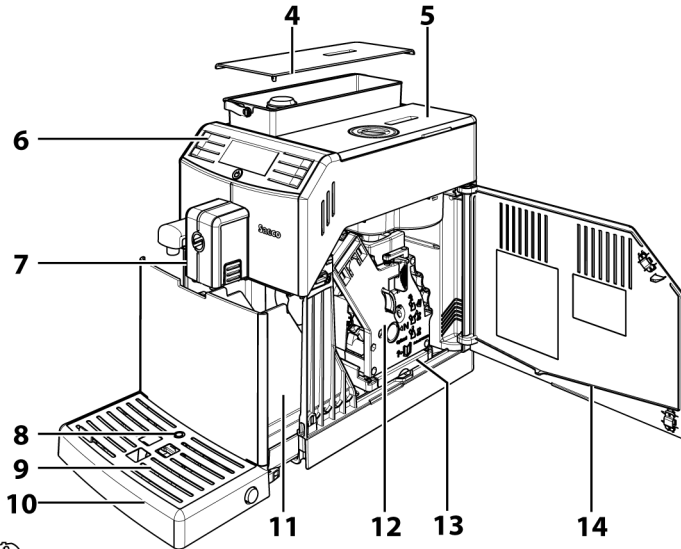
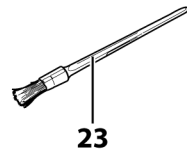
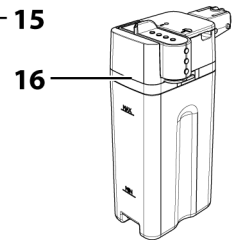
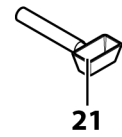
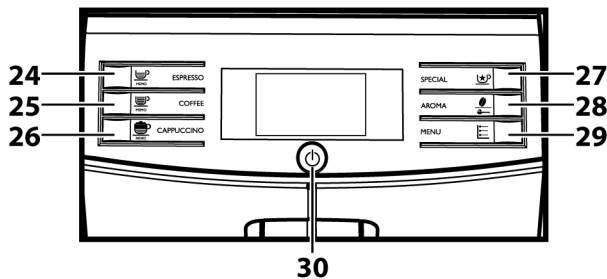
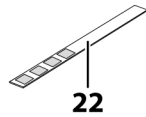
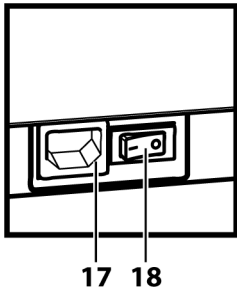
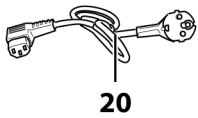
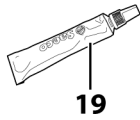
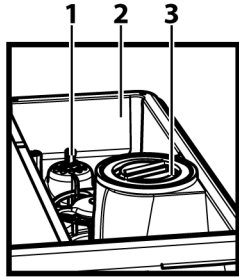

תיאור כללי

1. בורר כיוון טחינה
2. מכל פולי הקפה
3. תא לקפה טחון
4. מכל מים + מכסה
5. מכסה של מכל פולי הקפה
6. לוח בקרה
7. פייה למזיגת קפה
8. מצוף מגש עודפים
9. רשת מגש עודפים
10. מגש עודפים
11. פח עודפים
12. יחידת חליטה
13. מגירת ניקוז
14. דלת שירות
15. פייה למזיגת מים (מתפרקת)
16. קנקן חלב
17. שקע לכבל חשמל
18. לחצן הפעלה
19. חומר סיכה ליחידת החליטה (וזליון)
20. כבל חשמל
21. מפתח שרות + כפית מדידה לקפה טחון
22. סרט מדידת רמת קשיות המים
23. מברשת ניקוי
24. לחצן אספרסו
25. לחצן להפקת קפה
26. לחצן קפוצ'ינו
27. לחצן משקאות מיוחדים
28. "ארומה" - לחצן לקפה טחון
29. לחצן תפריט
30. לחצן הפעלה/כיבוי
31. תמיסה לטיפול אבנית - לרכישה בנפרד

הכנה לשימוש

אריזת המכונה

האריזה המקורית תוכננה ונבנתה כדי להגן על המכונה במהלך הובלתה. מומלץ לשמור על חומרי האריזה להובלה אפשרית בעתיד.

התקנת המכונה

1 הוצא את המכונה מהאריזה.

2 לשימוש הטוב ביותר, מומלץ:

- לבחור משטח בטוח וישר, שבו לא תהיה סכנה של התהפכות או נפילת המכונה שעלולה לגרום לפציעה.
- לבחור מיקום שיהיה מואר, נקי וסמוך מספיק לשקע שניתן להגיע אליו בקלות.
- לאפשר מרחק מינימלי מצדי המכונה בהתאם למוצג באיור, לפחות 15 ס"מ מכל צד.

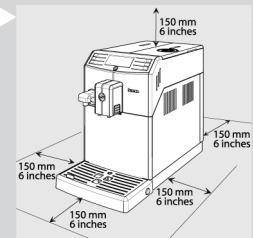

3 הסר את המכסה של מכל המים.

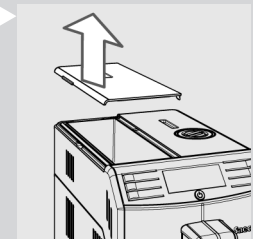

4 הרם את מכל המים באמצעות הידית.

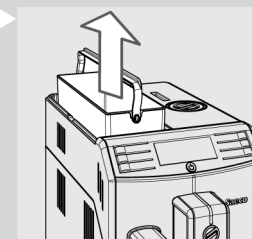

5 שטוף את מכל המים במים טריים.

6 מלא את מכל המים במים טריים עד לסימון MAX והחזר אותו למכונה. ודא שהוא מוכנס כראוי.

! זהירות:

לעולם אין למלא את מכל המים במים חמים, רותחים או תוססים או כל נוזל אחר, כיוון שהדבר יגרום נזק בלתי הפיך למכל המים ולמכונה.

7 הסר את המכסה של מכל פולי הקפה.

8 שפוך באיטיות את פולי הקפה לתוך מכל פולי הקפה.

☰ הערה:

אל תשפוך כמות גדולה מידי של פולי קפה למיכל, כיוון שהדבר יפגע ביכולת הטחינה של המכונה.

! זהירות:

ניתן למלא פולי קפה בלבד במכל פולי הקפה. קפה טחון, קפה נמס, קפה מקורמל או כל חפץ אחר עלולים להזיק למכונה.

9 הנח את המכסה של מכל פולי הקפה במקומו המיועד.

10 הכנס את התקע לשקע הממוקם בגב המכונה.

11 הכנס את התקע בקצהו השני של כבל החשמל לשקע בקיר עם מתח חשמלי מתאים.

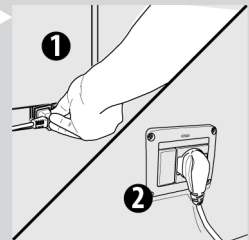
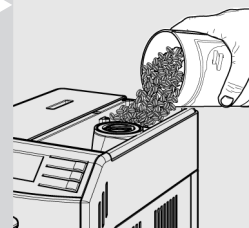
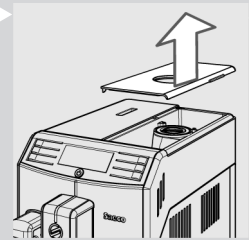
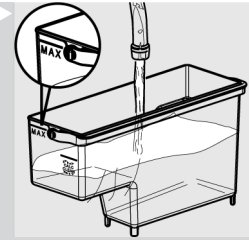

12 העבר את מפסק ההפעלה למצב "1" כדי להפעיל את המכונה. הלחצן "⏻" מהבהב.

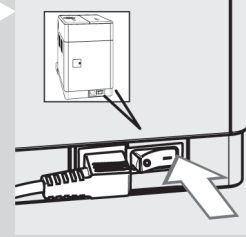

13 כדי להפעיל את המכונה, כל שעליך לעשות הוא ללחוץ על הלחצן "⏻". המכונה מבצעת פעולת אתחול באופן אוטומטי.

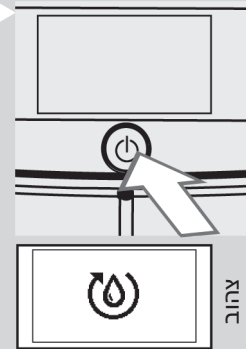

שימוש במכונה בפעם הראשונה

בעת שימוש במכונה בפעם הראשונה, הפעילויות הבאות צריכות להתרחש:

(1) המכונה תבצע פעולת אתחול באופן אוטומטי.

(2) המכונה תבצע מחזור שטיפה אוטומטית/ניקוי עצמי.

(3) עליך להפעיל מחזור שטיפה ידנית.

פעולת האתחול

במהלך תהליך זה, מים טריים זורמים דרך המעגל הפנימי של המכונה והמכונה מתחממת. פעולה זו נמשכת מספר דקות.

1 המכונה מבצעת פעולת אתחול באופן אוטומטי.



2 סרגל הפעולה, הממוקם מתחת לסמל יציג את התקדמות הפעולה. כאשר התהליך יושלם, המכונה תפסיק להוציא מים באופן אוטומטי.



יחוב

3 לאחר מכן יופיע בלוח הבקרה סמל של התחממות המכונה.

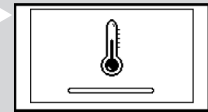

יחוב

מחזור שטיפה אוטומטית/ניקוי עצמי

לאחר שתהליך החימום יסתיים, המכונה תבצע באופן אוטומטי מחזור שטיפה/ניקוי עצמי של הרכיבים הפנימיים באמצעות מים טריים. פעולה זו נמשכת פחות מדקה.

1 הנח כוס מתחת לפיה למזיגת קפה כדי לקלוט את כמות המים הקטנה שתצא.



2 במכונה תופיע תצוגה זו. המתן עד שמחזור השטיפה יסתיים באופן אוטומטי.



יחוב

הערה:

תוכל לעצור את הוצאת המים על ידי לחיצה על הלחצן "MEMO".

3 לאחר השלמת השלבים שתוארו לעיל, תופיע במכונה תצוגה זו. כעת תוכל לבצע את מחזור השטיפה הידנית.



ירוק

מחזור שטיפה ידנית

במהלך תהליך זה תפעיל את מחזור חליטת הקפה ומים טריים יזרמו דרך צנרת המים. פעולה זו נמשכת מספר דקות.

1 הנח כוס מתחת לפיה למזיגת קפה.



2 בדוק שבמכונה מופיעה תצוגה זו.



3 בחר את פונקציית החליטה של קפה טחון על ידי לחיצה על הלחצן "☕". במכונה תופיע תצוגה זו.

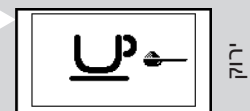

הערה:

אל תוסיף קפה טחון לתא.

4 לחץ על הלחצן "MEMO". המכונה תתחיל להוציא מים מהפייה.

5 לאחר סיום מזיגת המים, רוקן את הכוס. חזור על הפעולות בשלב 1 עד שלב 4 פעמיים נוספות, ולאחר מכן המשך לשלב 6.

6 הנח כוס מתחת לפיה למזיגת מים.

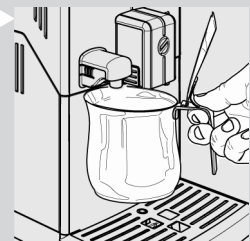

7 לחץ על הלחצן "☕". במכונה תופיע תצוגה זו.

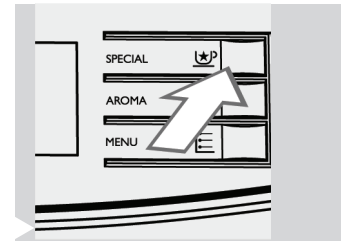

8 לחץ על הלחצן "☕" כדי להתחיל בהוצאת מים רותחים.

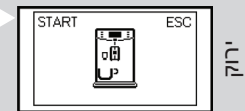
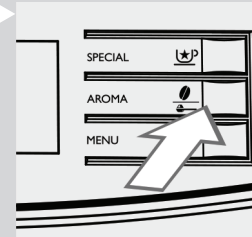

9 סמל זה יוצג. המכונה מזכירה לך להתקין את הפייה למזיגת מים. בדוק שהפייה למזיגת מים מותקנת כראוי. לחץ על "☕" כדי לאשר. המכונה תתחיל להוציא מים מהפייה למזיגת מים חמים.

10 הוצא מים עד להופעת הסמל המציין שאין מים.



הערה:

תוכל לעצור את השטיפה הידנית על ידי לחיצה על הלחצן "☕".

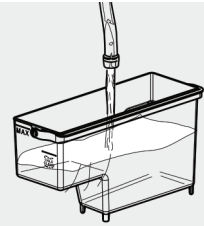

ירוק

11 בסיום, מלא את מכל המים שוב עד לסימון MAX. כעת המכונה מוכנה להפקת קפה. ודא שעל התצוגה כעת מופיע האייקון המוצג באיור מימין.

הערה:

אם לא השתמשת במכונה במשך שבועיים או יותר, המכונה תבצע באופן אוטומטי מחזור שטיפה אוטומטית/ניקוי עצמי לאחר שתפעיל אותה. לאחר מכן יהיה עליך להפעיל את מחזור השטיפה הידנית כמתואר לעיל.

מחזור השטיפה האוטומטית/ניקוי עצמי מופעל גם כאשר המכונה היתה במצב המתנה או כבויה במשך יותר מ-15 דקות. לאחר סיום מחזור השטיפה ניתן להפיק קפה.

מדידה ותכנות של קשיות המים

מדידת קשיות המים חשובה ביותר כדי להגדיר את התדירות לטיפול אבנית ולהתקנת פילטר המים "+INTENZA" (לפרטים נוספים על מסנן המים, עיין בפרק הבא).

כדי למדוד את קשיות המים, בצע את הפעולות הבאות:

- 1 טבול את סרט המדידה לבדיקת רמת קשיות המים (המצורף למכונה) במים במשך שנייה אחת.

הערה:

ניתן להשתמש בסרט המדידה לבדיקה אחת בלבד.

- 2 המתן במשך דקה אחת.

- 3 בדוק כמה ריבועים שינו את צבעם לאדום ולאחר מכן עיין בטבלה מימין.

הערה:

המספרים בסרט המדידה לרמת קשיות המים מתאימים להגדרות להתאמת קושי המים.

ליתר דיוק:



1 = 1 (מים רכים מאוד)

2 = 2 (מים רכים)

3 = 3 (מים קשים)

4 = 4 (מים קשים מאוד)

האותיות מתאימות לסימונים הממוקמים בבסיס מסנן המים "+INTENZA". (עיין כך בפרק הבא).

- 4 לחץ על הלחצן  וגלול בתפריט על ידי לחיצה על הלחצן  עד שהאייקון מימין מוצג.

הערה:

המכונה מסופקת עם הגדרה סטנדרטית של קשיות המים, המתאימה לרוב סוגי המים. בישראל המים קשים יותר.

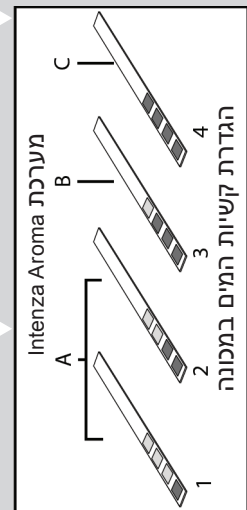
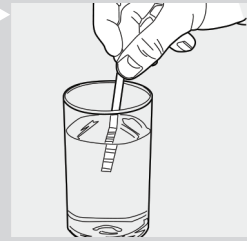

צורב

5 לחץ על הלחצן "MEMO" כדי להגדיל את הערך או על הלחצן "MEMO" כדי להקטין אותו.

6 לחץ על הלחצן "E" כדי לאשר את ההגדרה.

7 לחץ על הלחצן "P" כדי לצאת מתפריט התכנות. כאשר מופיע הסמל הנ"ל - המכונה מוכנה לשימוש.



רוחב



ירוק

התקנת מסנן המים "INTENZA"

אנחנו ממליצים להתקין את מסנן המים "INTENZA" כיוון שהוא מונע הצטברות אבנית במכונה ומשמר ארומה אינטנסיבית יותר בקפה.

ניתן לרכוש את מסנן המים "INTENZA" בנפרד. לפרטים נוספים, עיין בדף של מוצרי התחזוקה במדריך זה למשתמש. המים מהווים חלק חיוני בכל כוס קפה, לכן חשוב ביותר שהם יסוננו באופן מקצועי. השימוש במסנן המים "INTENZA" ימנע הצטברות של משקעים מינרליים וישפר את איכות המים.

1 הוצא את רשת המסנן הלבנה הקטנה ממכל המים ואחסן אותה במקום יבש ונקי. הרחק ממקור אבק.

2 הוצא את מסנן המים "INTENZA" מהאריזה, טבול אותו בקערה, כשהוא במצב אנכי (כשהפתח פונה מעלה) במים קרים ולחץ בעדינות על הצדדים כדי להוציא את בועות האוויר.

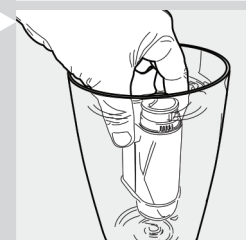
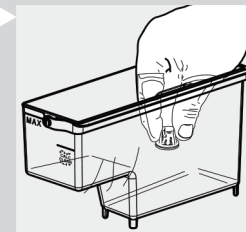

3 הגדר את מסנן "INTENZA+" בהתאם למדידות שביצעת (ראה בפרק הקודם) ולסימונים בבסיס המסנן:
 A = מים רכים – שווה ל-1 או 2 ברצועת הבדיקה
 B = מים קשים (סטנדרטי) – שווה ל-3 ברצועת הבדיקה
 C = מים קשים מאוד – שווה ל-4 ברצועת הבדיקה

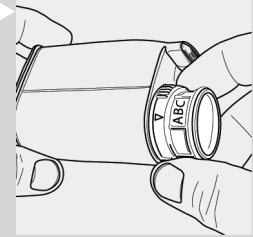

4 שים את מסנן המים "INTENZA+" בתוך מכל המים הריק של המכונה. לחץ עליו עד שימוקם היטב.

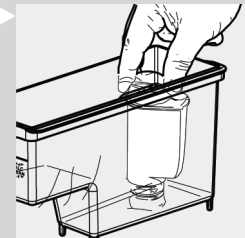

5 מלא את המים במיכל, במים טריים והחזר אותו למכונה.

6 הזרם את כל מכל המים על ידי שימוש בפונקציית המים הרתחים (עיין בפרק "הוצאת מים רותחים").

7 מלא מחדש את מכל המים.

8 לחץ על הלחצן וגלול בין הדפים על ידי לחיצה על הלחצן עד שהתצוגה הבאה תופיע.

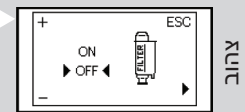

טוב

9 לחץ על הלחצן כדי לבחור "ON" ולאחר מכן, לחץ על הלחצן כדי לאשר.

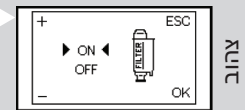

טוב

10 כדי לצאת, לחץ על הלחצן . על הצג יופיע האייקון מימין, המעיד על כך שהמכונה מוכנה לשימוש.



ירוק

בדרך זאת המכונה מתוכנתת להתריע על החלפת פילטר המים "INTENZA+."

החלפת פילטר המים "INTENZA+"

כאשר יש צורך להחליף את פילטר המים "INTENZA+" בפילטר חדש, הסמל הבא יוצג.

1 החלף את פילטר המים "INTENZA+" כפי שמתואר בפרק הקודם.



2 לחץ על הלחצן "ESC" וגלול בתפריט על ידי לחיצה על הלחצן "ESC" עד שהאייקון מימין מוצג.

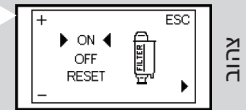

3 בחר באפשרות "RESET". לחץ על הלחצן "ESC" כדי לאשר.

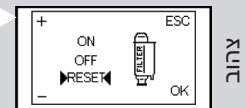

4 כדי לצאת, לחץ על הלחצן "P". על הצג יופיע האייקון מימין, המעיד על כך שהמכונה מוכנה לשימוש.



המכונה מתוכנתת כעת להשתמש בפילטר מים "INTENZA+" חדש.

הערה:

אם פילטר המים "INTENZA+" כבר מותקן וברצונך להסיר אך לא להחליף אותו, בחר במקום זאת באפשרות "OFF".

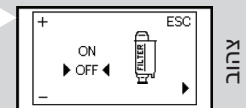

אם לא מותקן פילטר מים "INTENZA+", הכנס את רשת הפילטר הלבנה הקטנה שפירקת קודם לכן למכל המים.

כוונונים

המכונה מאפשרת לך לבצע התאמות קלות בטחינת הקפה על מנת לאפשר לך להתאים את משקאות הקפה, בצורה האופטימאלית, לטעמך האישי.

מערכת ההתאמה של Saeco

קפה הוא מוצר טבעי והמאפיינים שלו עשויים להשתנות בהתאם למקורו, לתערובת ולקלייה. המכונה מצוידת במערכת לכוונון עצמי שמאפשרת להשתמש בפולי קפה מכל הסוגים הזמינים בשוק פרט לפולי קפה מקורמלים ופולי קפה בטעמים.

המכונה מכיילת את עצמה באופן אוטומטי, על מנת להפיק את המיטב בחילוף פולי הקפה ולהבטיח חליטה מושלמת, במטרה להשיג קפה אספרסו בעל קרמה וארומה, ללא קשר לסוג הקפה בו הינך משתמש.

תהליך ההתאמה האופטימאלי הוא תהליך למידה, הדורש חליטה של מספר מנות קפה, על מנת לאפשר למכונה לכוון את כמות הקפה הראויה.

יש לתת את תשומת הלב לסוגים שונים של פולי קפה, אשר נדרש כיוון טחינה שונה על מנת להשיג חילוף אופטימאלי של הקפה.

כיוון המטחנה הקרמית

מטחנת קפה קרמית מבטיחה תמיד טחינה מדויקת ומושלמת ומומחיות בחוזק הקפה. כך מתקבל שימור מלא של הארומה, ואתה נהנה מהטעם האיטלקי האמיתי בכל כוס.

⚠ אזהרה:

מטחנת הקפה כוללת חלקים נעים ועלולה להיות מסוכנת. אל תכניס אצבעות או חפצים אחרים. כוונן את מטחנת הקפה הקרמית רק באמצעות המפתח לכוונון המטחנה (כפית מדידת הקפה הטחון משמשת גם למפתח שירות לצורך כיוונון זה). תוכל לכוונון את הסכינים הקרמיים כדי להגדיר את טחינת הקפה לפי טעמך האישי.

⚠ אזהרה:

את כפתור כיוון הטחינה, בתוך מכל פולי הקפה, יש לסובב רק בזמן פעולת עבודה של המטחנה הקרמית.

1 לחץ על כפתור כיוון הטחינה, בעזרת מפתח השירות, שמתחת למכל פולי הקפה וסובב אותו שלב אחד בכל פעם. השתמש במפתח לכוונן מטחנת הקפה המצורף למכונה. תרגיש את ההבדל בטעם לאחר חליטת 2-3 כוסות קפה. יש להימנע ככל האפשר, מביצוע כיוונים קיצוניים. דאג להעביר בכל 2-3 כוסות קפה, רק שלב אחד ברמת הטחינה ולבדוק אם שלב זה מתאים לטעמך האישי.

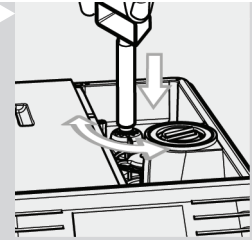

2 סימני העזר בתוך מיכל הקפה מציינים את שלבי דרגות הטחינה; ישנם 5 שלבי טחינה לבחירה עפ"י הדרגות הבאות:
 1 לטחינה גסה - טעם עדין יותר עד למיקום 2 לטחינה דקה - טעם חזק יותר. כלומר:
 נקודה גדולה- טחינה גסה
 נקודה קטנה- טחינה דקה

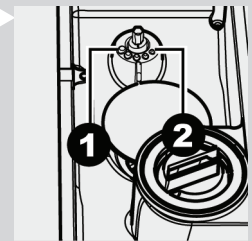

כוונן הארומה (חוזק הקפה)

בחר את תערובת הקפה האהובה עליך וכוונן את כמות הקפה לטחינה לפי טעמך האישי. תוכל גם לבחור בפונקציית הקפה הטחון.

הערה:

יש לבצע את הבחירה לפני בחירת הקפה.

לרשותך חמש אפשרויות לבחירה על ידי לחיצה על הלחצן "☕". בכל פעם שתלחץ על הלחצן, הארומה תשתנה בדרגה אחת בהתאם לכמות שנבחרה:

- ארומה עדינה במיוחד = ☕☕☕☕☕
- ארומה עדינה = ☕☕☕☕☕
- ארומה בינונית = ☕☕☕☕☕
- ארומה חזקה = ☕☕☕☕☕
- ארומה חזקה במיוחד = ☕☕☕☕☕
- קפה טחון = ☕☕☕☕☕

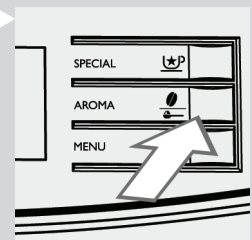

ירוק

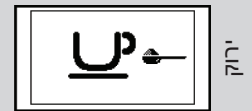

ירוק

כוונן הפייה למזיגת קפה

ניתן להתאים את גובה פיית המזיגה כך שתתאים לגודל הכוסות שבהן ברצונך להשתמש.

העלה או הורד באצבעותיך את פיית המזיגה כדי לכוונן את הגובה שלה כפי שמוצג בתמונה מימין.

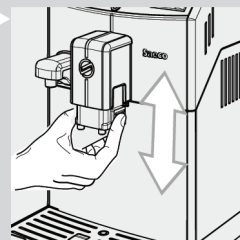

המיקומים המומלצים הם: לשימוש בכוסות קטנות (ראה איור מימין);



לשימוש בכוסות גדולות.

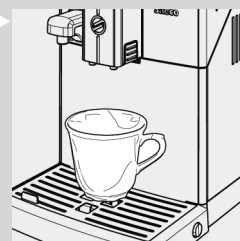

ניתן להניח שתי כוסות מתחת לפיית המזיגה כדי לחלוט שתי כוסות אספרסו או קפה בו-זמנית.



התאמת כמות האספרסו המופק

המכונה מאפשרת לך להתאים את כמות הקפה המופק, עפ"י טעמך האישי ו/או עפ"י גודל הכוס בה הינך משתמש. בכל פעם שתלחץ לחיצה בודדה על אחד מלחצני האספרסו "MEMO" או "MEMO", המכונה תבצע טחינה וחליטה של כמות קפה שהוגדרה מראש. את כמות האספרסו המופק ניתן להגדיר מחדש, לפי טעמך האישי. כל לחצן אספרסו יכול להיות מתוכנת בצורה ספציפית לכמות אספרסו מדויקת.

ההליך הבא מתאר כיצד לתכנת את הלחצן "MEMO".

1 הנח כוס מתחת לפייט מזיגה.

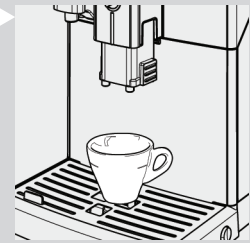

2 לחץ על הלחצן "MEMO" והחזק עד שהסמל "MEMO" יוצג, ולאחר מכן שחרר את הלחצן. סימון זה מראה כי הלחצן נכנס למצב תכנות. המכונה תתחיל להפיק קפה.



יחזק

3 לחץ על הלחצן "MEMO" ברגע שתתקבל בכוס כמות הקפה הרצויה לך.



יחזק

כעת הלחצן "MEMO" מתוכנת. בכל פעם שתלחץ עליו, המכונה תמזוג כמות של אספרסו הזזה לזו שתוכנתה הרגע.

הערה:

כדי לתכנת את הלחצן "MEMO", יש לבצע את אותן פעולות. עליך להשתמש בלחצן "MEMO" כדי להפסיק את מזיגת הקפה בעת שהושגה בכוס כמות הקפה הרצויה, גם כאשר אתה מתכנת את הלחצן "MEMO".

הפקת אספרסו וקפה

לפני הכנת קפה, ודא שלא מוצגות אזהרות על גבי צג המכונה, ושמכל המים ומכל פולי הקפה מלאים.

הפקת אספרסו וקפה מפולי קפה

- 1 הנח כוס או 2 כוסות מתחת לפייט המזיגה.
 - 2 כדי להכין אספרסו או קפה, לחץ על הלחצן "☕" כדי לבחור את הארומה הרצויה.
 - 3 לחץ על הלחצן "☕" כדי להכין אספרסו או על הלחצן "☕" כדי להכין קפה.
 - 4 כדי להפיק כוס אחת של אספרסו או קפה, לחץ על הלחצן הרצוי פעם אחת.
 - 5 כדי להפיק 2 כוסות של אספרסו או קפה, לחץ על הלחצן הרצוי פעמיים ברצף.
- הערה:**
- במצב הפעלה זה, המכונה טוחנת באופן אוטומטי ומודדת את הכמות הנכונה של קפה. הפקת שתי כוסות אספרסו או קפה מצריכה שני מחזורים של טחינה וחליטה, המבוצעים באופן אוטומטי על ידי המכונה.
- 6 לאחר המחזור של קדם-חליטה, קפה יתחיל לזרום מפיית המזיגה.
 - 7 הכנת הקפה נעצרת באופן אוטומטי בעת הגעה לכמות המתוכננת מראש. לחץ על הלחצן "☕" כדי להפסיק אותה לפני כן.

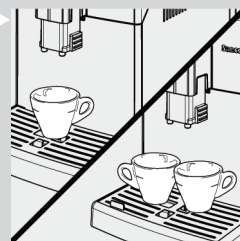

הפקת אספרסו וקפה מקפה טחון

פונקציה זו מאפשרת שימוש בקפה טחון. באמצעות פונקציית הקפה הטחון תוכל לחלוט כוס קפה אחת בלבד בכל פעם.

1 לחץ על הלחצן "☕" כדי לבחור את פונקציית הקפה הטחון.

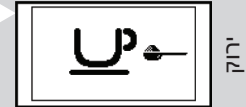

2 פתח את המכסה של התא לקפה הטחון והוסף כפית אחת של קפה טחון לתא. השתמש אך ורק בכפית המידה המצורפת למכונה. לאחר מכן סגור את המכסה של התא לקפה טחון.



⚠ אזהרה:

הוסף אך ורק קפה טחון לתא הקפה הטחון. חומרים וחפצים אחרים עלולים לגרום נזקים חמורים למכונה. נזקים כאלה לא יהיו מכוסים במסגרת האחריות.

3 לחץ על הלחצן "☕ MEMO" כדי להכין אספרסו או על הלחצן "☕ MEMO" כדי להכין קפה.

מחזור החליטה מתחיל.

4 לאחר המחזור של קדם-חליטה, קפה יתחיל לזרום מפיית המזיגה.

5 הפקת הקפה נעצרת באופן אוטומטי בעת הגעה לכמות המתוכנתת מראש. לחץ על הלחצן "☕ MEMO" כדי להפסיק אותה לפני כן.

לאחר ההפקה, המכונה חוזרת לתפריט הראשי.

חזור על הפעולות המתוארות לעיל במידה ותרצה להפיק כוסות קפה נוספות תוך שימוש בקפה טחון.

☰ הערה:

אם לא תוסיף קפה טחון לתא לקפה הטחון, יזרמו מים בלבד. אם המנה גדולה מדי או שהוספת 2 כפות או יותר של קפה טחון, המכונה לא תחלוט את המשקה והקפה הטחון ייפלט לפח העודפים. שים לב! החדרת כמות גדולה יותר מכף אחת מדודה, עשויה לגרום לשבר במטחנת הקפה שלך. נזק מסוג זה אינו מכוסה במסגרת האחריות שלך.

קנקן חלב

פרק זה מסביר כיצד להשתמש בקנקן החלב כדי להפיק קפוצ'ינו או כדי להקציף חלב.

הערה:

לפני השימוש בקנקן החלב, נקה אותו היטב בהתאם לתיאור בפרק "ניקוי ותחזוקה".

מומלץ למלא את הקנקן בחלב קר (~5°C) עם אחוזי שומן של 3% לפחות כדי להבטיח את התוצאות הטובות ביותר במהלך הכנת קפוצ'ינו. ניתן להשתמש בחלב מלא או חלב רזה בהתאם לטעם האישי.

אזהרה:

אין להשתמש בכל נוזל אחר פרט לחלב או מים (לצורך ניקוי).

מילוי קנקן החלב

ניתן למלא את קנקן החלב לפני השימוש או אף במהלך השימוש.

1 הרם את מכסה הקנקן בהתאם למוצג באיור.

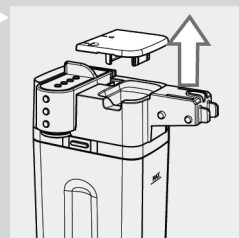
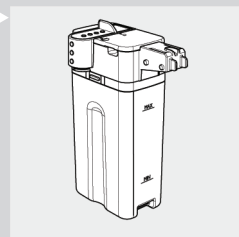

2 מזוג את החלב לתוך קנקן החלב: מפלס החלב חייב להיות בין קו המפלס המינימלי (MIN) והמקסימלי (MAX) המופיעים על קנקן החלב.

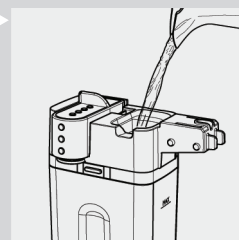

3 קנקן החלב מוכן כעת לשימוש.

הכנסת קנקן החלב

- 1 אם הפייה למזיגת מים מותקנת, הוצא אותה בהתאם למוצג באיור:
 - לחץ על שני הלחצנים בצדדים כדי לבטל את הנעילה והרם אותה מעט;
 - משוך את הפייה למזיגת מים כדי להסיר אותה.

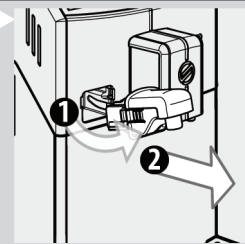

- 2 הסט מעט את קנקן החלב. הכנס אותו עד לסוף המסילות במכונה.

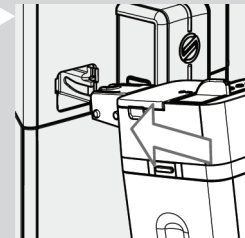

- 3 דחוף את הקנקן למטה וסובב אותו בו-זמנית עד שהוא יינעל במגש העודפים. אל תשתמש בכוח כדי להכניס את הקנקן.

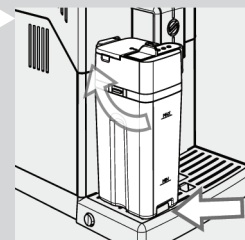

הוצאת קנקן החלב

- 1 סובב את הקנקן לכיוון מעלה עד לשחרורו ממגש העודפים. לאחר מכן הוצא אותו.

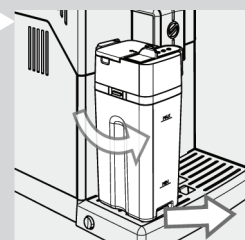

ריקון קנקן החלב

1 לחץ על לחצני השחרור כדי להסיר את החלק העליון של הקנקן.

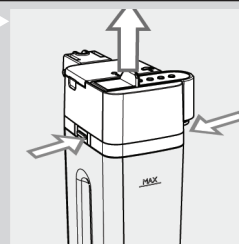

2 הרם את החלק העליון של הקנקן. רוקן את קנקן החלב ונקה אותו היטב.

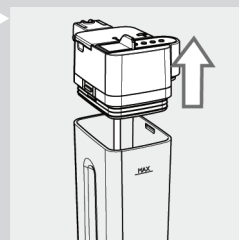

הערה:

נקה את קנקן החלב לאחר כל שימוש כפי שמתואר בפרק "ניקוי ותחזוקה".

הפקת קפוצ'ינו

אזהרה: 

סכנת כוויה! ייתכן שלפני יציאת הקפה ייפלטו רססים של חלב וקיטור. המתן עד לסיום הפעולה לפני הוצאת קנקן החלב.

1 מלא את קנקן החלב בחלב. המפלס חייב להיות בין סימון המינימום (MIN) וסימון המקסימום (MAX) בקנקן החלב.

הערה: 

השתמש בחלב קר (~5°C) עם אחוזי שומן של 3% לפחות כדי להבטיח את התוצאות הטובות ביותר במהלך הכנת קפוצ'ינו. ניתן להשתמש בחלב מלא או חלב רזה בהתאם לטעם האישי.

2 הכנס את הקנקן למכונה.

3 משוך את הפייה של קנקן החלב ימינה עד לסמל .

הערה: 

אם הפייה של קנקן החלב לא הוצאה עד הסוף, קיטור עלול להיפלט והחלב לא יוקצף כראוי.

4 הנח כוס מתחת לפיית מזיגה.

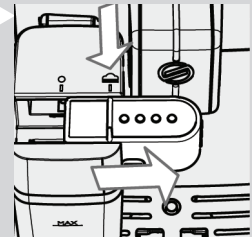
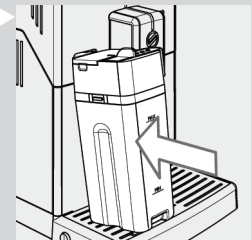
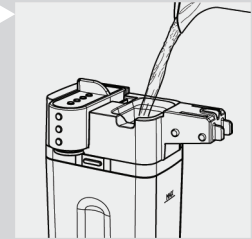

5 לחץ על הלחצן "MEMO" כדי להפעיל את המזיגה.

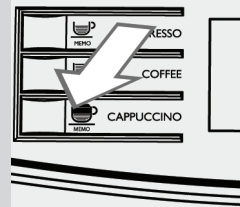

6 המכונה תזכיר לך להכניס את הקנקן ולמשוך את פיית קנקן החלב.

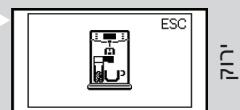

ירוק

7 סמל זה יוצג במהלך זמן החימום המקדים הנדרש למכונה.

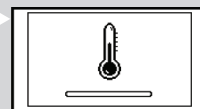

צהוב

8 כאשר המכונה תציג את הסמל הבא, היא תמזוג את החלב. ניתן להפסיק את המזיגה על ידי לחיצה על הלחצן "MEMO".



ירוק

9 לאחר שקצף החלב נמזג, המכונה תמזוג את הקפה. ניתן להפסיק את המזיגה על ידי לחיצה על הלחצן "MEMO".



ירוק

10 החזר את הפייה של קנקן החלב למקומה והזז אותה עד לסמל "●".

הערה:

לאחר השימוש בקנקן החלב, נקה אותו היטב בהתאם לתיאור בפרק "ניקוי ותחזוקה".



ניתן להכין קפוצ'ינו עם קפה טחון. לחץ על הלחצן "MEMO" כדי לבחור קפה טחון והוסף את הקפה הטחון לתא.

כיוון כמות הקפוצ'ינו

בכל פעם שתלחץ על הלחצן "MEMO", המכונה תמזוג כמות מוגדרת מראש של קפוצ'ינו לכוס. המכונה מאפשרת לך לכוון את כמות הקפוצ'ינו המופק בהתאם לטעמך וגודל הכוסות שלך.

- 1 מלא את קנקן החלב בחלב והתקן אותו במכונה.
- 2 משוך את הפייה של קנקן החלב ימינה עד לסמל "MEMO". הנח כוס מתחת לפיית מזיגה.
- 3 לחץ על הלחצן "MEMO" והחזק עד שהסמל "MEMO" יוצג. לאחר מכן שחרר את הלחצן. המכונה מבצעת תכנות כעת.

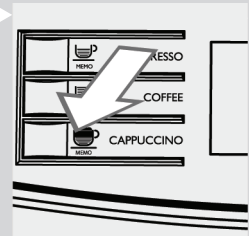

- 4 המכונה תזכיר לך להכניס את הקנקן ולמשוך את פיית קנקן החלב.



ירוק

- 5 סמל זה יוצג במהלך זמן החימום המקדים הנדרש למכונה.

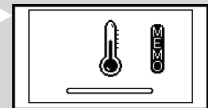

צהוב

- 6 כאשר המכונה תציג סמל זה, היא תתחיל במזיגת קצף חלב לכוס. כשתגיע לכמות הרצויה של קצף חלב, לחץ על הלחצן "MEMO".



ירוק

- 7 לאחר שקצף החלב נמזג, המכונה תתחיל במזיגת הקפה. כשתגיע לכמות הרצויה של קפה, לחץ על הלחצן "MEMO".



ירוק

כעת הלחצן "MEMO" מתוכנת. בכל פעם שתלחץ עליו, המכונה תפיק כמות של קפוצ'ינו הזזה לזו שתוכנתה הרגע.

הקצפת חלב

אזהרה: ⚠️

סכנת כוויה! ייתכן שלפני יציאת הקפה ייפלטו רססים של חלב וקיטור.
המתן עד לסיום הפעולה לפני הוצאת קנקן החלב.

1 מלא את קנקן החלב בחלב. המפלס חייב להיות בין סימון המינימום (MIN) וסימון המקסימום (MAX) בקנקן החלב.

הערה: ☰

השתמש בחלב קר (~5°C) עם אחוזי שומן של 3% לפחות כדי להבטיח את התוצאות הטובות ביותר במהלך הקצפת החלב. ניתן להשתמש בחלב מלא או חלב רזה בהתאם לטעמך האישי.

2 הכנס את הקנקן למכונה.

3 משוך את הפייה של קנקן החלב ימינה עד לסמל "☰".

הערה: ☰

אם הפייה של קנקן החלב לא הוצאה עד הסוף, קיטור עלול להיפלט והחלב לא יוקצף כראוי.

4 הנח כוס מתחת לפיית מזיגה.

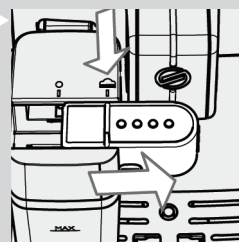
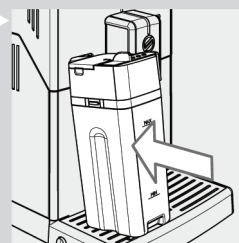
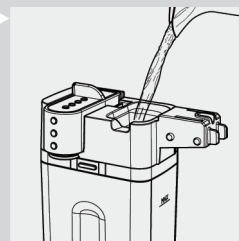

5 לחץ על הלחצן "☺". במכונה תופיע תצוגה זו.

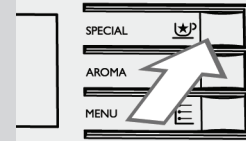

6 לחץ על הלחצן "☺ MEMO" כדי לבחור הקצפת חלב.

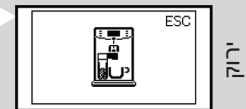
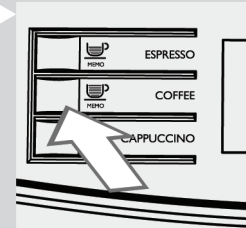

7 המכונה תזכיר לך להכניס את הקנקן ולמשוך את פיית קנקן החלב.

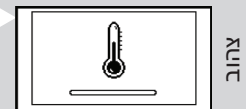

8 סמל זה יוצג במהלך זמן החימום המקדים הנדרש למכונה.



9 המכונה מזרימה לכוס את כמות החלב המוקצף שהוגדרה מראש. ניתן להפסיק את המזיגה על ידי לחיצה על הלחצן "☺ MEMO".

10 החזר את הפייה של קנקן החלב למקומה והזז אותה עד לסמל "●".



הערה:

לאחר השימוש בקנקן החלב, נקה אותו היטב בהתאם לתיאור בפרק "ניקוי ותחזוקה".

כיוון כמות החלב המוקצף

בכל פעם שתבחר פונקציה זו, המכונה מזרימה לכוס את כמות החלב המוקצף שהוגדרה מראש. המכונה מאפשרת לך לכוון את כמות החלב המוקצף בהתאם לטעמך וגודל הכוסות שלך.

1 מלא את קנקן החלב בחלב והתקן אותו במכונה.

2 משוך את הפייה של קנקן החלב ימינה עד לסמל "☕". הנח כוס מתחת לפיית מזיגה.

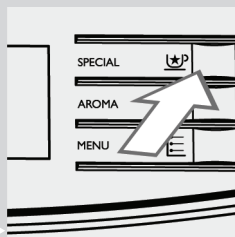

3 לחץ על הלחצן "☕". במכונה תופיע תצוגה זו.



4 לחץ על הלחצן "MEMO" כדי לבחור חלב מוקצף והחזק עד שהסמל "MEMO" יוצג. לאחר מכן שחרר את הלחצן. המכונה מבצעת תכנות כעת.



5 המכונה תזכיר לך להכניס את הקנקן ולמשוך את פיית קנקן החלב.

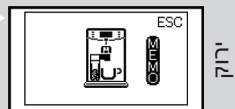

6 סמל זה יוצג במהלך זמן החימום המקדים הנדרש למכונה.

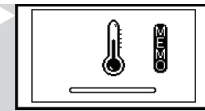

צחוב

7 כשתגיע לכמות הרצויה של חלב מוקצף, לחץ על הלחצן "MEMO".



ירוק

כעת הלחצן "חלב מוקצף" מתוכנת. בכל פעם שתלחץ עליו, המכונה תפיק כמות של חלב מוקצף הזזה לזו שתוכנתה הרגע.

הוצאת מים רותחים

⚠ אזהרה:

סכנת כוויה! ייתכן שלפני יציאת הקפה ייפלטו רסיסים של מים רותחים וקיטור. המתן עד לסיום הפעולה לפני שתסיר את הפייה למזיגת מים.

1 הזז מעט את הפייה למזיגת מים והכנס אותה עד הסוף במסילות שבמכונה.

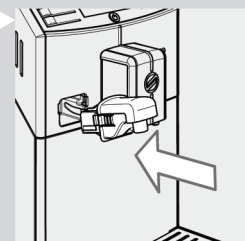

2 דחוף את הפייה למזיגת מים למטה וסובב אותה בו-זמנית עד שהיא תינעל במכונה בהתאם לאיור.

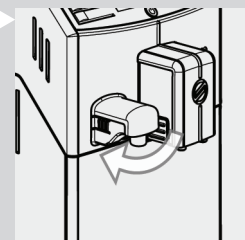

3 הנח כלי מתחת לפיה למזיגת מים רותחים.

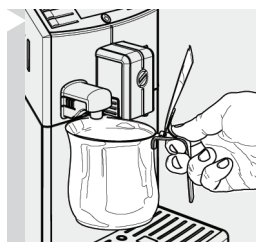

4 לחץ על הלחצן "SPECIAL". במכונה יופיע האייקון מימין.

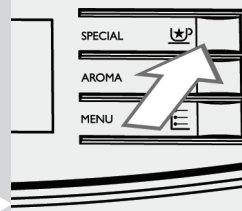

5 לחץ על הלחצן "MEMO" כדי להפעיל את המזיגה.



6 סמל זה יוצג. המכונה מזכירה לך להתקין את הפייה למזיגת מים. בדוק שהפייה למזיגת מים מותקנת כראוי. לחץ על "MEMO" כדי לאשר המכונה תתחיל להוציא מים מהפייה למזיגת מים חמים.

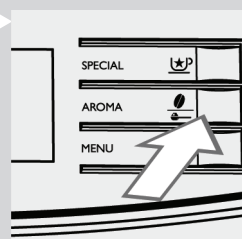

7 סמל זה יוצג במהלך זמן החימום המקדים הנדרש למכונה.

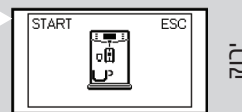

8 מזוג את הכמות הרצויה של מים רותחים. כדי להפסיק את מזיגת המים הרותחים, לחץ על הלחצן "MEMO".

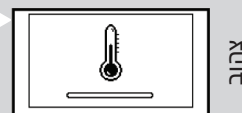

ניקוי ותחזוקה

ניקוי יומי של המכונה

! זehירות:

ניקוי ותחזוקה של המכונה בזמן המתאים חשובים ביותר כיוון שהם מאריכים את חיי המכונה. המכונה חשופה ללא הפסק ללחות, קפה ואבנית! בפרק זה מתוארות בפירוט הפעולות שעליך לבצע ואת התדירות של הביצוע. אם לא תבצע פעולות אלה המכשיר יפסיק לפעול כראוי. תיקון זה אינו מכוסה במסגרת האחריות שלך!

הערה:

- השתמש במטלית רכה ולחה לניקוי המכונה.
- רק רשת מגש העודפים וכל החלקים של קנקן החלב ניתנים לרחיצה במדיח כלים. את כל הרכיבים האחרים יש לשטוף במים פושרים.
- אין לטבול את המכונה במים.
- אל תשתמש באלכוהול, חומרים ממסים ו/או חפצים שורטים (כגון סקוטש לכלים) לניקוי המכונה.
- אל תייבש את המכונה ו/או את רכיביה באמצעות מיקרוגל ו/או תנור רגיל או כל מקור חימום או ייבוש אחר.

1 רוקן ונקה את פח העודפים ואת מגש העודפים מדי יום כאשר המכונה פועלת.

- 1 הרם את הפייה למזיגת קפה;
- 2 לחץ על הלחצנים הצדדיים;
- 3 הוצא את מגש העודפים.

פעולות תחזוקה אחרות ניתנות לביצוע רק כאשר המכונה כבויה ומנותקת מהחשמל.

2 הוצא את פח העודפים ורוקן אותו.

3 רוקן ונקה את מגש העודפים.

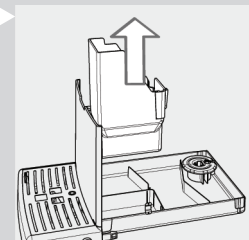
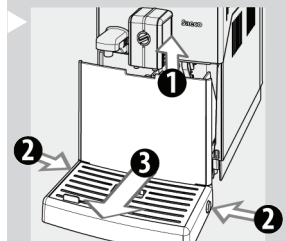

4 הכנס את פח העודפים חזרה למגש העודפים והכנס אותם למכונה.

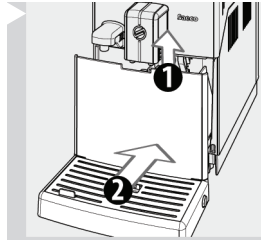

הערה:

רוקן את מגש העודפים ואת פח העודפים גם כאשר מצוף מגש העודפים המלא מורם.

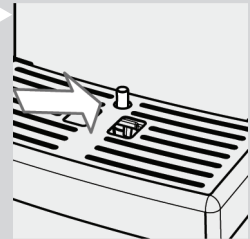

ניקוי יומי של מכל המים

1 הוצא את פקק הרשת הלבן או את פילטר המים "INTENZA+" (אם הוא מותקן) ממכל המים ושטוף אותו היטב במים טריים.

2 החזר את פקק הרשת הלבן הקטן או את פילטר המים "INTENZA+" (אם הוא הותקן) למיקומו על ידי לחיצה עדינה וסיבוב בו-זמנית.

3 מלא את מכל המים במים טריים.

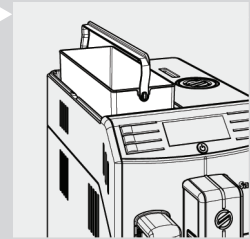

ניקוי יומי של קנקן החלב

חשוב לנקות את קנקן החלב מדי יום או לאחר כל שימוש כדי לשמור על ההיגיינה ועל מנת להבטיח סמיכות מושלמת של החלב המוקצף.

אזהרה!

סכנת כוויה! ייתכן שלפני יציאת הקפה ייפלטו רססים של מים רותחים וקיטור. סכנת כוויות! המתן עד לסיום הפעולה לפני הוצאת קנקן החלב.

1 לחץ על לחצני השחרור כדי להסיר את החלק העליון של הקנקן.

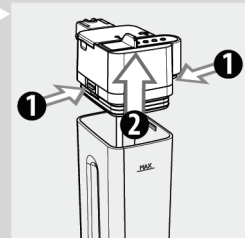

2 שטוף את החלק העליון של קנקן החלב במים פושרים. נקה את כל שאריות החלב.

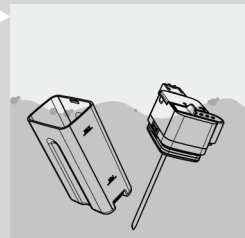

3 הכנס את החלק העליון של קנקן החלב והקפד שהוא יינעל במקומו.

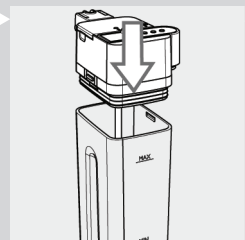

4 הסר את המכסה ומלא את קנקן החלב עד לסימון "MAX" במים נקיים.

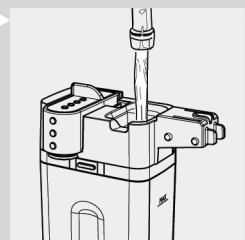

5 החזר את המכסה לקנקן החלב.

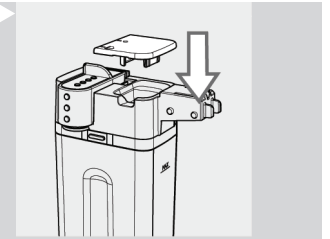

6 משוך את הפייה של קנקן החלב ימינה עד לסמל ☰.



7 הנח כוס מתחת לפיית מזיגה.

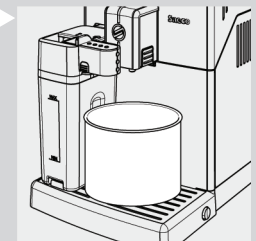

8 לחץ על הלחצן "☰". במכונה יופיע האייקון מימין.

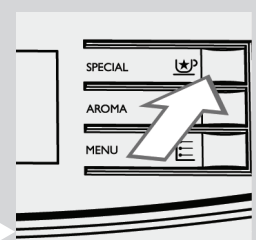

9 לחץ על הלחצן "☰" כדי לבחור הקצפת חלב.



10 המכונה תזכיר לך להכניס את הקנקן ולמשוך את פיית קנקן החלב.

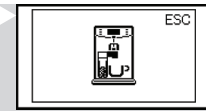

ירוק

11 סמל זה יוצג במהלך זמן החימום המקדים הנדרש למכונה.

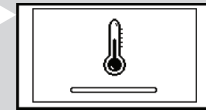

צהוב

12 כשהמכונה תסיים להזרים מים, הניקוי יסתיים.



ירוק

13 החזר את הפייה של קנקן החלב למקומה והזז אותה עד לסמל "●". הוצא את קנקן החלב ורוקן אותו.



ניקוי שבועי של המכונה

1 נקה את התושבת של מגש העודפים באמצעות מטלית רכה.

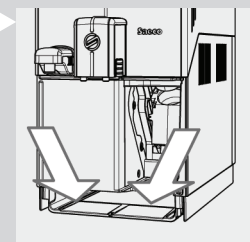

2 נקה את התא לקפה טחון באמצעות מברשת הניקוי.

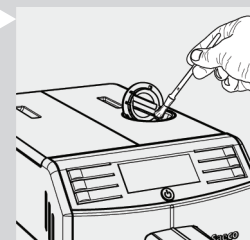

ניקוי שבועי של קנקן החלב

הניקוי השבועי הוא ניקוי מעמיק יותר כיוון שכל שאריות החלב התנקו מהפייה.

1 לחץ על לחצני השחרור כדי להסיר את החלק העליון של הקנקן.

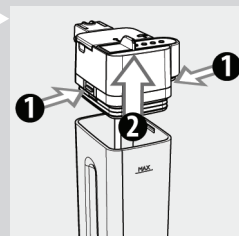

2 הוצא את המכסה.

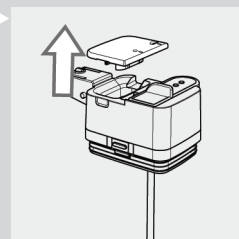

3 הרם את הפייה של קנקן החלב כדי להסיר אותה מהחלק העליון של הקנקן. קנקן החלב מורכב מחמישה חלקים שיש לפרק. כל חלק מסומן באות (A, B, C, D, E) כפי שניתן לראות באיורים בהמשך.

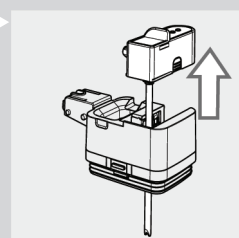

4 הסר את צינורית היניקה עם המחבר (A) ממקציף החלב.

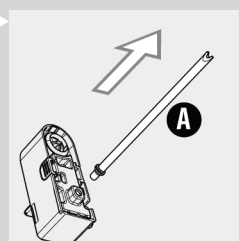

5 פרק את המחבר (B) מהצינורית.

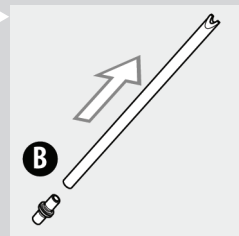

6 נתק את המכסה (C) מפיית קנקן החלב על ידי משיכתו למטה תוך לחיצה קלה לצדדים.

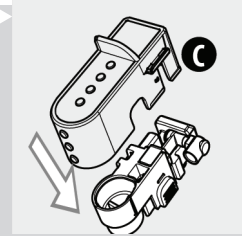

7 המשך לפרק בהתאם למוצג באיור.

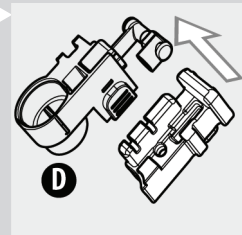

8 משוך את המחבר (E) החוצה והוצא אותו מהמכשיר להקצפת חלב.

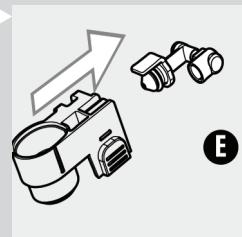

9 נקה היטב את כל החלקים במים פושרים.

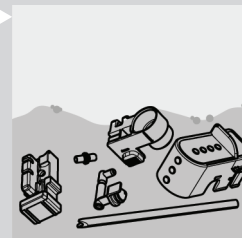

הערה:

ניתן לנקות חלקים אלה גם במדיח כלים.

10 הרכב את החלקים בסדר הפוך של פעולות הפירוק.

ניקוי שבועי של יחידת החליטה

יש לנקות את יחידת החליטה בכל מילוי של מכל פולי הקפה או פעם בשבוע לפחות. ניתן לנקות גם מוקדם יותר, עפ"י הצורך. בדוק מידי פעם אם יחידת החליטה נקייה.

1 כבה את המכונה על ידי לחיצה על הלחצן "⏻". המתן עד להבהוב "⏻" ונתק את כבל החשמל.

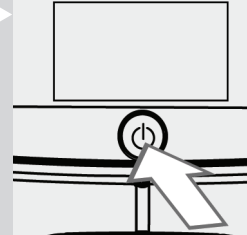

2 שטוף את הפייה למזיגת קפה והוצא את מגש העודפים ואת פח העודפים על ידי לחיצה על הלחצנים הצדדיים. אך הפעם פתח את דלת השירות.

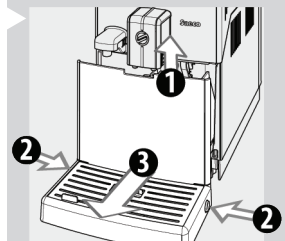

3 כדי להוציא את יחידת החליטה, לחץ על הלחצן «PUSH». משוך אותה כלפי חוץ באמצעות הידית מבלי לסובב אותה.

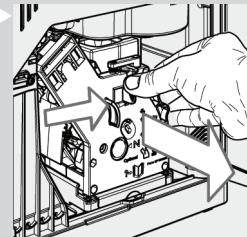

4 הוצא את מגירת הנוזלים ושטוף אותה היטב.

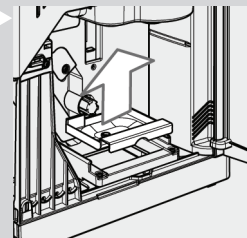

5 שטוף היטב את יחידת החליטה במים פושרים ונקה היטב את רשת המסנן העליונה של יחידת החליטה (ראה איור מימין).

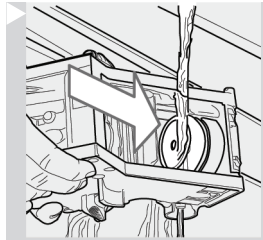

! **זהירות:**

אל תשתמש בחומר ניקוי או סבון כדי לנקות את יחידת החליטה.

6 ייבש היטב את יחידת החליטה באוויר.

7 נקה היטב את החלק הפנימי של המכונה באמצעות מטלית רכה ולחה.

8 הקפד לוודא שיחידת החליטה נמצאת במצב ניטרלי; שני סימוני החצים חייבים להתאים. אם הם לא מתאימים, המשך כמתואר בשלבים 9-10.

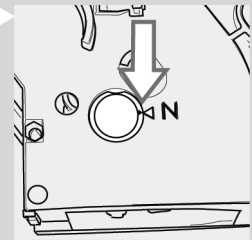

9 משוך בעדינות למטה את הידית עד שהיא תיגע בבסיס יחידת החליטה ושני סימוני החצים בצד יחידת החליטה יתאימו.

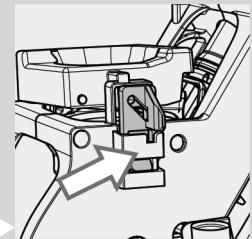
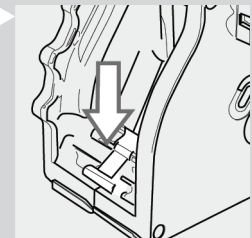

10 הקפד שהוו לנעילת יחידת החליטה יהיה במיקום הנכון על ידי לחיצה חזקה על הלחצן "PUSH" עד לנעילתו במקומו. בדוק אם הוו נמצא במיקום העליון. אם לא, נסה שוב.

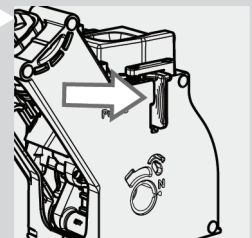

11 הכנס את מגירת הנוזלים לתושבת שלה ווודא שהיא ממוקמת כראוי.

הערה:

אם מגירת הנוזלים אינה ממוקמת כראוי, יחידת החליטה עלולה שלא להיכנס למכונה.

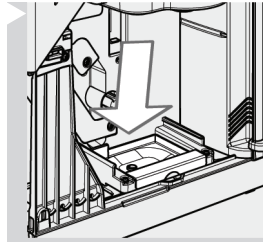

12 הכנס את יחידת החליטה שוב על גבי מסילותיה, עד שהיא תינעל במקומה מבלי ללחוץ על הלחצן "PUSH".

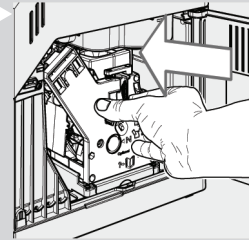

13 הכנס את פח העודפים עם מגש העודפים חזרה למכונה וסגור את דלת השירות.

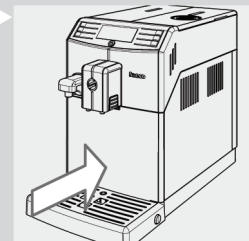

ניקוי חודשי של קנקן החלב

למחזור ניקוי החודשי אנו ממליצים להשתמש בחומר "Saeco Milk Circuit Cleaner". כדי שהצנרת כולה תהיה נקייה משאריות חלב. ניתן לרכוש את "Saeco Milk Circuit Cleaner" בנפרד. עיין בדף של מוצרי התחזוקה לקבלת פרטים נוספים.

⚠ אזהרה:

סכנת כוויה! ייתכן שלפני יציאת הקפה ייפלטו רססים של מים רותחים וקיטור. סכנת כוויות! המתן עד לסיום הפעולה לפני שתוציא את קנקן החלב.

☰ הערה:

לפני שתתחיל בפעולה, ודא שמכל המים מלא עד לסימון "MAX".

1 מלא את קנקן החלב במים עד למפלס המקסימלי (MAX).

2 מזוג את תכולת השקית של חומר הניקוי לקנקן החלב והמתן. שהיא תימס לחלוטין.

3 הכנס את הקנקן למכונה. משוך את הפייה של קנקן החלב ימינה עד לסמל "☰".

4 הנח כוס מתחת לפייט מזיגה.

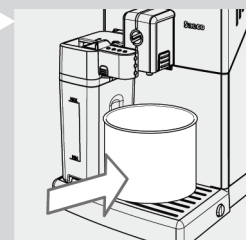
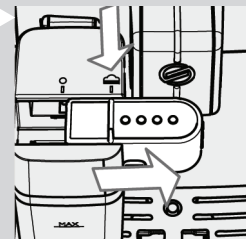
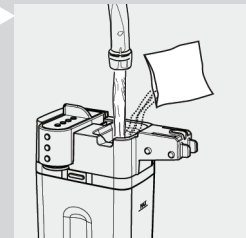
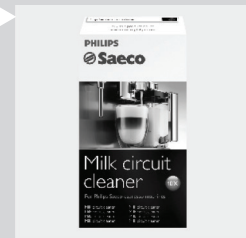

5 לחץ על הלחצן "☕". במכונה תופיע תצוגה זו.

6 לחץ על הלחצן "MEMO" כדי לבחור הקצפת חלב.

7 המכונה תזכיר לך להכניס את הקנקן ולמשוך את פיית קנקן החלב.

8 סמל זה יוצג במהלך זמן החימום המקדים הנדרש למכונה.

9 כשהמכונה תפסיק להזרים מים, חזור על שלבים 5 - 8 עד שהקנקן יתרוקן.

⚠ אזהרה:

לעולם אל תשתה את התמיסה היוצאת מהמכונה בשלב זה.

10 החזר את הפייה של קנקן החלב למקומה והזז אותה עד לסמל "●". הוצא את קנקן החלב.

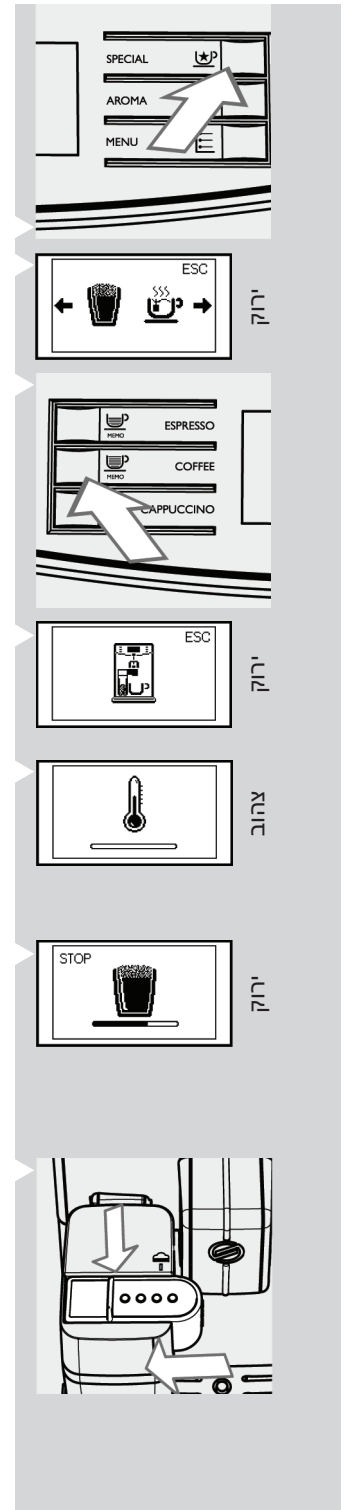

11 הוצא את קנקן החלב ואת הכוס מהמכונה.

12 שטוף ומלא את קנקן החלב במים טריים עד לסימון "MAX".

13 הכנס את קנקן החלב למכונה. משוך את הפייה של קנקן החלב ימינה עד לסמל "☕". הנח כוס מתחת לפיית מזיגה כדי להפעיל את מחזור השטיפה.

14 לחץ על הלחצן "☕". במכונה תופיע תצוגה זו.

15 לחץ על הלחצן "☕ MEMO" כדי לבחור הקצפת חלב.

16 המכונה תזכיר לך להכניס את הקנקן ולמשוך את פיית קנקן החלב.

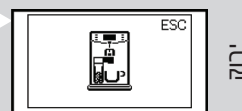
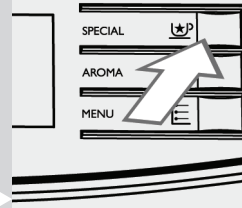
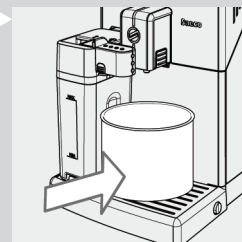
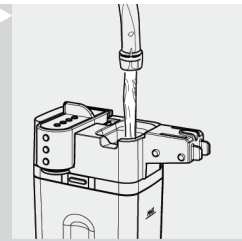

17 סמל זה יוצג במהלך זמן החימום המקדים הנדרש למכונה.

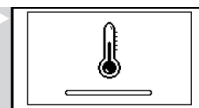

יחוק

18 כשמכונה תפסיק להזרים מים, חזור על שלבים 13 - 16 עד שהקנקן יתרוקן.



צחוב

19 הוצא את קנקן החלב ואת הכוס מהמכונה. חזור על שלבים 11 - 16 פעם נוספת.

20 פרק ונקה את קנקן החלב כפי שמתואר בפרק "ניקוי שבועי של קנקן החלב".

שימון חודשי של יחידת החליטה

שמן את יחידת החליטה לאחר כ-500 כוסות קפה או פעם בחודש. ניתן לרכוש את חומר הסיכה (וזלין) לשימון יחידת החליטה בנפרד. לפרטים נוספים, עיין בדף של מוצרי התחזוקה במדריך זה. חל איסור להשתמש בחומרים אחרים שלא אושרו ע"י הספק ו/או היצרן.

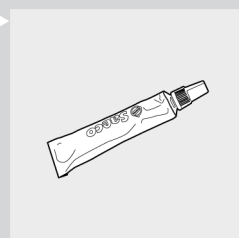

! זהירות:

לפני שימון יחידת החליטה, שטוף אותה במים טריים וייבש באוויר, כמתואר בפרק "ניקוי שבועי של יחידת החליטה".

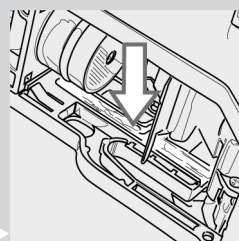

1 בצע את השימון במסילות הפנימיות של תנועת החליטה, כפי שמופיע באיורים, באמצעות מריחה של שכבה אחידה מחומר הסיכה (וזלין).

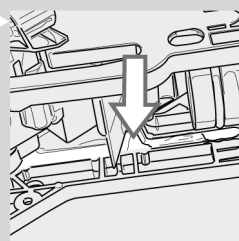

2 שמן גם את הפיר.

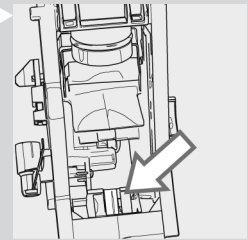
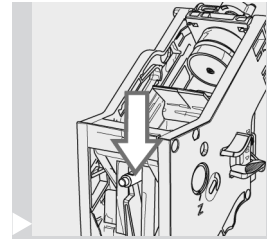

3 הכנס את יחידת החליטה שוב למקומה המיועד במכונה, תוך החלקתה על מסילתה התחתונה ללא לחיצה על כפתור ה-"PUSH" עד לנעילתה במקום. (עיין בפרק "ניקוי שבועי של יחידת החליטה").

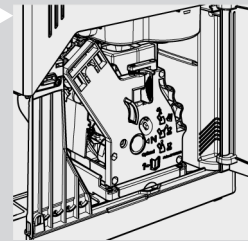

4 סגור את דלת השירות והכנס את מגש העודפים ואת פח העודפים למקומם.

ניקוי חודשי של יחידת החליטה באמצעות "Coffee Oil Remover"

מלבד הניקוי השבועי, אנחנו ממליצים להפעיל מחזור ניקוי זה עם "Coffee Oil Remover" לאחר כ-500 כוסות קפה או פעם בחודש. פעולה זו משלימה את תהליך התחזוקה של יחידת החליטה. ניתן לרכוש את "Coffee Oil Remover" בנפרד. לפרטים נוספים, עיין בדף של מוצרי התחזוקה במדריך זה.



! זהירות:

הטבליות של "Coffee Oil Remover" מיועדות לשימוש לניקוי בלבד ואינן מסירות אבנית. בתהליך הסרת האבנית השתמש בתמיסה להסרת אבנית של Saeco ופעל בהתאם להליך המתואר בפרק "טיפול אבנית".

1 הנח כוס מתחת לפייט מזיגה.



2 ודא שמכל המים מלא במים טריים עד לסימון "MAX".

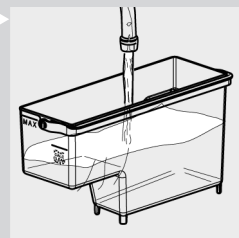

3 שים טבליה של "Coffee Oil Remover" בתא לקפה הטחון.

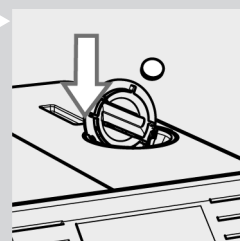

4 לחץ על הלחצן "☕" כדי לבחור את פונקציית הקפה הטחון. אל תוסיף קפה טחון.

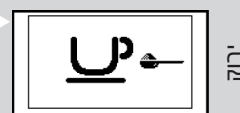

5 לחץ על הלחצן "MEMO" כדי להתחיל בהזרמת המים דרך פיית המזיגה.

6 המתן עד שהמכונה תוציא מים בכמות של חצי כוס.

7 העבר את לחצן ההפעלה בגב המכונה למצב "0".

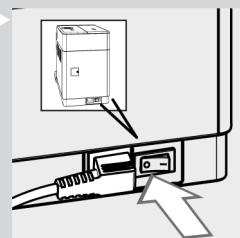

8 המתן על מנת לאפשר לתמיסה לפעול במשך 15 דקות בקירוב. רוקן את המכל.

9 העבר את לחצן ההפעלה בגב המכונה למצב "0". כדי להפעיל את המכונה, לחץ על הלחצן "0". המתן עד שמחזור השטיפה האוטומטי יושלם.

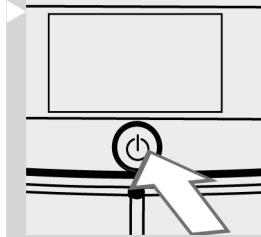

10 הסר את מגש העודפים ואת פח העודפים, רוקן אותם ופתח את דלת השירות. הסר את יחידת החליטה.

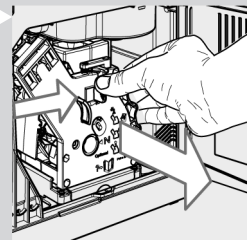

11 שטוף את יחידת החליטה היטב במים טריים.

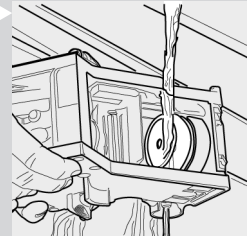

12 לאחר שטיפת יחידת החליטה, החזר אותה שוב תוך החלקתה על מסילותיה, עד שהיא תנעל במקומה. (עייין בפרק "ניקוי שבועי של יחידת החליטה"). הכנס את מגש העודפים ואת פח העודפים. סגור את דלת השירות.

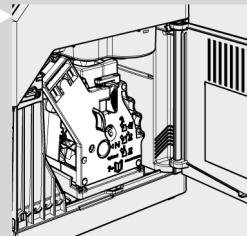

13 לחץ על הלחצן "☕" כדי לבחור את פונקציית הקפה הטחון. אל תוסיף קפה טחון.

14 לחץ על הלחצן "MEMO" כדי להתחיל במחזור חליטת הקפה.

15 חזור על שלבים 13 עד 14 פעמיים נוספות. רוקן את הכוס.

16 כדי לנקות את מגש העודפים, הנח טבלית של "Coffee Oil Remover" בפנים ומלא אותו עד לשני שלישים במים רותחים. תן לתמיסה לפעול במשך כ-30 דקות ולאחר מכן שטוף היטב.

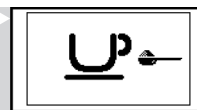

ריק

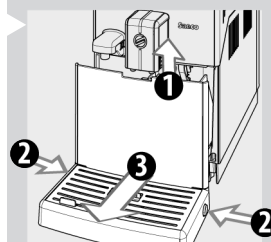

ניקוי חודשי של מכל פולי הקפה

ודא שהמכונה כבויה ומנותקת ממקור החשמל. נקה את מכל פולי הקפה פעם בחודש כאשר הוא ריק באמצעות מטלית לחה כדי להסיר את שומן הקפה. לאחר מכן מלא אותו שוב בפולי קפה.

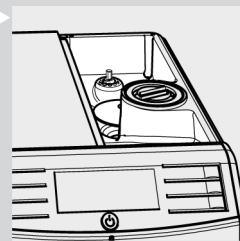

טיפול אבנית

תהליך טיפול האבנית נמשך כ-35 עד 45 דקות. נוכחותך ליד המכונה נדרשת. אל תעזוב את המכונה באמצע תהליך טיפול האבנית. באופן טבעי, אבנית מצטברת בתוך המכונה במהלך השימוש. יש להסיר אותה באופן קבוע מכיוון שהיא עלולה לסתום את צנרת המים והקפה במכונה. האייקון מימין יופיע בצג המכונה כאשר יהיה צורך בטיפול אבנית. אם מופיע במכונה הסמל **CALC CLEAN**, פירוש הדבר שעליך לבצע טיפול אבנית.

! זהירות:

אם לא תבצע פעולות אלה, המכונה שלך תפסיק לפעול כראוי בסופו של דבר ובמקרה כזה, התיקון לא יכוסה במסגרת האחריות.

השתמש אך ורק בתמיסה להסרת אבנית. הנוסחה שלה תוכננה להבטיח ביצועים טובים יותר של המכונה. ניתן לרכוש את התמיסה להסרת אבנית בנפרד. עיין בדף של מוצרי התחזוקה במדריך זה למשתמש לקבלת פרטים נוספים.

! אזהרה:

לעולם אין לשתות את התמיסה להסרת אבנית או משקה כלשהו המופק מהמכונה עד לסיום ביצוע טיפול האבנית ורק לאחר שטיפות, כמתואר בפרק זה. לעולם אל תשתמש בחומץ כתמיסה להסרת אבנית.

☰ הערה:

במהלך מחזור ניקוי האבנית אל תכבה את המכונה. אם התרחש כיבוי מכל סיבה שהיא, לרבות הפסקת חשמל, עליך להתחיל מחדש את תהליך טיפול האבנית עד להשלמתו במלואו. התהליך יופעל מחדש מהנקודה שבה הוא הסתיים קודם לכן.

כדי לבצע את מחזור ניקוי האבנית, בצע את הפעולות הבאות:
לפני ניקוי האבנית:

1 רוקן את מגש העודפים ואת פח העודפים.



צהוב

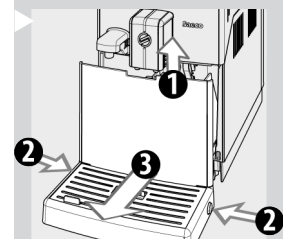

2 הכנס את קנקן החלב הריק.

3 הוצא את פילטר המים "INTENZA+" ממכל המים אם הוא מותקן, והחלף אותו בפקק הרשת הלבן הקטן. החזר את מכל המים למקומו המיועד במכונה.

4 לחץ על הלחצן "E" עד שהתצוגה הבאה תופיע.

5 לחץ על הלחצן "MEMO" כדי להפעיל את תהליך הסרת האבנית.

6 המכונה תזכיר לך להכניס את הקנקן ולמשוך את פיית קנקן החלב.

הערה:

אם תלחץ על הלחצן "MEMO" בשוגג, לחץ על הלחצן "MEMO" כדי לצאת מהפעולה, וזו בתנאי שלא התחלת את פעולת טיפול האבנית. במידה והפעולה החלה- חובה יהיה עליך לסיים את כל התהליך במלואו. לא ניתן לעצור פעולת טיפול באמצע התהליך.

7 הסר את מכל המים, רוקן אותו ומזוג לתוכו את כל תכולת בקבוק הנוזל לטיפול האבנית. לאחר מכן הוסף מים טריים לתוך מיכל המים, עד לקו המקסימום.

8 החזר את מכל המים למכונה.

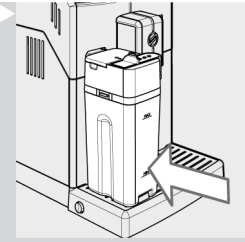

צהוב

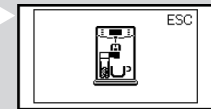

צהוב

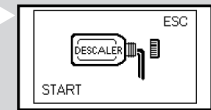

צהוב

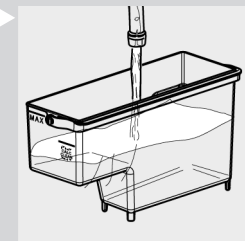
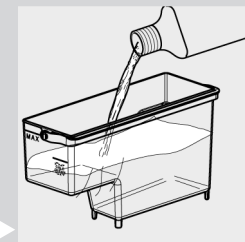

9 משוך את הפייה של קנקן החלב ימינה עד לסמל "☕". הנח כלי קיבול גדול (1.5 ל") מתחת לפייה של קנקן החלב ופיית המזיגה.

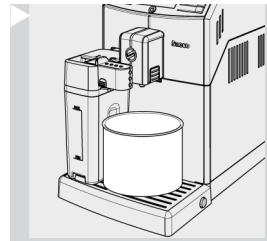

10 לחץ על הלחצן "☕" כדי להפעיל את תהליך הסרת האבנית.

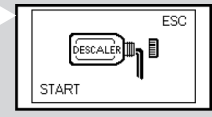

צהוב

11 המכונה תתחיל בהוצאת הנוזל לניקוי אבנית עם הפסקות לפרקי זמן של דקות ספורות. סרגל הפעולה, תחת האייקון המופיע על צג המכונה יציג את התקדמות הפעולה.

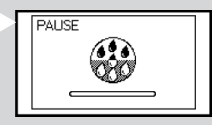

צהוב

הערה:

ניתן להשהות את תהליך ניקוי האבנית על ידי לחיצה על הלחצן "☕ MEMO" כדי להמשיך בתהליך, לחץ על הלחצן "☕ MEMO" שוב. כך תוכל לרוקן את כלי קיבול הנוזלים המופקים מהמכונה או להתרחק מהמכונה לפרק זמן קצר.

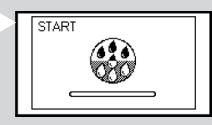

צהוב

12 כאשר סמל זה מוצג, מכל המים ריק.



אדום

13 כאשר מכל המים ריק, הוצא אותו, שטוף אותו ומלא במים טריים עד לסימון "MAX". החזר אותו למכונה.

14 הוצא ורוקן את כלי הקיבול ואת קנקן החלב.

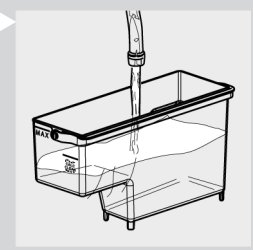

15 רוקן את מגש העודפים והחזר אותו למקומו.

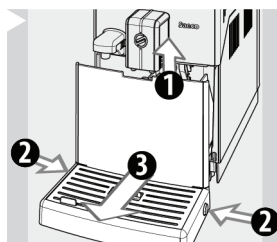

16 התקן את קנקן החלב במכונה. משוך את הפייה של קנקן החלב ימינה עד לסמל "☁". הנח שוב את כלי הקיבול מתחת לפיית של קנקן החלב ופיית המזיגה.

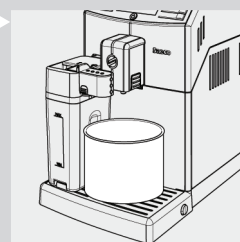

17 לחץ על הלחצן "MEMO" כדי להפעיל את מחזור השטיפה.

הערה:

ניתן להשהות את מחזור השטיפה על ידי לחיצה על הלחצן "MEMO". כדי להמשיך במחזור, לחץ על הלחצן "MEMO" שוב. כך תוכל לרוקן את המכל או להתרחק מהמכונה לפרק זמן קצר.



18 כאשר סמל זה מוצג, מכל המים ריק. חזור על שלבים 13-17. כאשר סמל זה מוצג שוב במכונה, עבור לשלב 19.



19 כאשר מכל המים ריק, הוצא אותו, שטוף אותו ומלא במים טריים עד לסימון "MAX". החזר אותו למכונה.

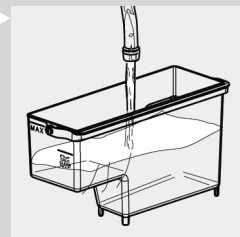

20 רוקן את כלי הקיבול לנוזלים והחזר אותו למקומו מתחת לפיית המזיגה.

הערה:

יש לנקות את הצנרת בכמות מים שנקבעה מראש. אם מכל המים לא מולא עד למפלס MAX (מקסימום), ייתכן שהמכונה תצריך שלושה מחזורים או יותר לשטיפה.

21 כאשר כמות המים הדרושה למחזור השטיפה הוצאה במלואה, סמל זה המוצג בצד יופיע בצג. לחץ על הלחצן "ESC" כדי לצאת מתהליך טיפול האבנית.



יְהִיק

22 המכונה מבצעת פעולת אתחול באופן אוטומטי.



אָדוּם

23 המכונה מבצעת כעת חימום ומחזור שטיפה אוטומטית כדי להתכונן להפקת משקאות קפה.

24 הוצא ורוקן את המכל.

25 רוקן את מגש העודפים והחזר אותו למקומו.

26 טיפול האבנית הושלם כעת.

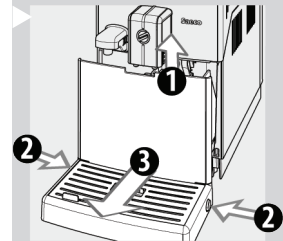

27 הוצא את פקק הרשת הלבן הקטן והחזר את פילטר המים "INTENZA+" אל מכל המים (אם הוא הותקן).

הערה:

בסיום טיפול האבנית, שטוף את יחידת החליטה כמתואר בפרק "ניקוי שבועי של יחידת החליטה".

תכנות

תוכל להתאים את פונקציות המכונה להעדפות האישיות שלך באמצעות גישה לתפריט התוכניות.

ניתן לכוון את ההגדרות הבאות

טמפרטורת הקפה

פונקציה זו מאפשרת לך לכוון את טמפרטורת חליטת הקפה.



צהוב

טיימר (מצב המתנה)

פונקציה זו מאפשרת לך לקבוע את זמן ההמתנה.

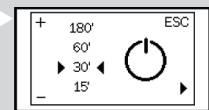

צהוב

ניגודיות

פונקציה זו מאפשרת לך לכוון את ניגודיות התצוגה כדי שתוכל לראות טוב יותר את ההודעות.

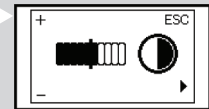

צהוב

קשיות המים

פונקציה זו מאפשרת לך לכוון את קשיות המים בהתאם.

לאזור שבו אתה גר

1 = מים רכים מאוד

2 = מים רכים

3 = מים קשים

4 = מים קשים מאוד

לפרטים נוספים, עיין בפרק "מדידה ותכנות של קשיות המים".

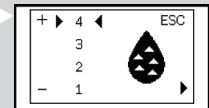

צהוב

התקנת מסנן המים "INTENZA+"

פונקציה זו מאפשרת לך לטפל במסנן המים "INTENZA+".

לפרטים, עיין בפרק על הטיפול במסנן.

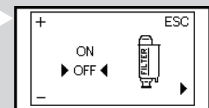

צהוב

מחזור הסרת אבנית

פונקציה זו מאפשרת לך להפעיל את מחזור הסרת האבנית.

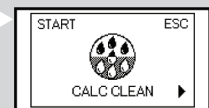

צהוב

הגדרות היצרן

פונקציה זו מאפשרת לך לשחזר את כל הגדרות היצרן.



צהוב

כיצד לתכנת את המכונה

בדוגמה זו ניתן לראות כיצד לתכנת את ניגודיות התצוגה. המשך באותה דרך כדי לתכנת את הפונקציות האחרות.

ניתן לגשת אל תפריט התכנות רק כאשר המכונה פועלת ותצוגה זו מופיעה.



ירוק

1 לחץ על הלחצן  כדי לגשת לתכנות.

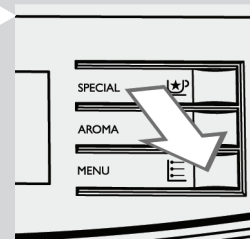

2 המסך הראשי יוצג.

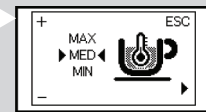

צהוב

3 לחץ על הלחצן  וגלול בין הדפים עד שהפונקציה של ניגודיות התצוגה תוצג.

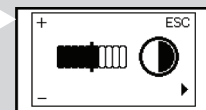
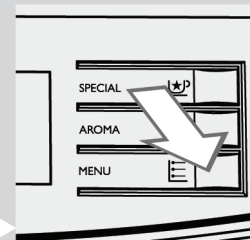

צהוב

4 לחץ על הלחצן "MEMO" ועל הלחצן "MEMO" כדי להגדיל או להקטין את הערך של הפונקציה.

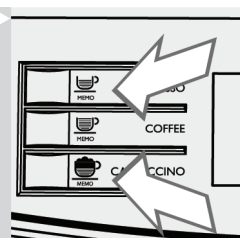

5 לאחר שינוי הערך בתצוגה, המילה "OK" תופיע. לחץ על הלחצן "OK" כדי לאשר את השינוי.

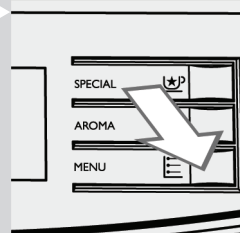

6 לחץ על הלחצן "MEMO" כדי לצאת מתפריט התכנות.

הערה:

המכונה תצא באופן אוטומטי מתפריט התכנות אם לא תלחץ על לחצן כלשהו במשך 3 דקות. הערכים שהשתנו אך לא אושרו - לא יישמרו.

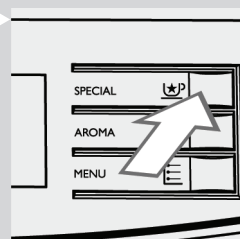

המשמעות של סמלי התצוגה

מכונה זו מצוידת במערכת התראות בצבעים כדי להקל את הבנת המשתמש לגבי הסמלים בתצוגה.
הסמלים מקודדים לפי צבעים בהתאם לעקרון של רמזור.

סימני מוכנות (צבע ירוק)

המכונה מוכנה לשימוש.



המכונה מוכנה להפקת קפה טחון.

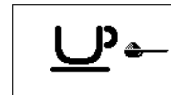

המכונה מפיקה כוס אספרסו אחת.



המכונה מפיקה כוס קפה אחת.



המכונה מפיקה שתי כוסות אספרסו.

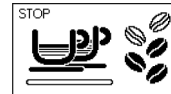

המכונה מפיקה שתי כוסות קפה.



מצב תכנות הופעל – עבור הגדרת כמות הקפה המופק.









חליטת קפה מקפה טחון מתבצעת.



בחירה בחלב מוקצף או מים רותחים.

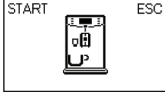
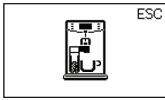
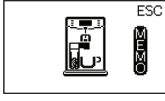

סימני מוכנות (צבע ירוק)

<p>מזיגת מים רותחים.</p>	
<p>הפקת חלב מוקצף.</p>	
<p>המכונה מקציפה חלב לקפוצ'ינו.</p>	
<p>המכונה חולטת קפה לקפוצ'ינו.</p>	
<p>המכונה מתכנתת את כמות החלב להפקת קפוצ'ינו.</p>	
<p>המכונה מתכנתת את כמות הקפה להפקת קפוצ'ינו.</p>	
<p>המכונה מתכנתת את כמות החלב להפקת חלב מוקצף.</p>	
<p>הכנס את הפייה למזיגת מים ולחץ על הלחצן "MEMO" כדי להתחיל במזיגה. לחץ על "P" כדי לצאת.</p>	
<p>המכונה תזכיר למשתמש שיש להכניס את הקנקן.</p>	
<p>המכונה תזכיר למשתמש שיש להכניס את הקנקן בעת תכנות מוצר המכיל חלב.</p>	

סימני אזהרה (צבע צהוב)

תהליך חימום מתרחש במכונה, לצורך הכנתה להפקת קפה ומים רותחים/קיטור אדים.

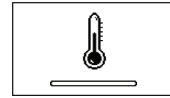

המכונה מבצעת את מחזור השטיפה. המתן עד שהמכונה תשלים את הפעולה.



יש להחליף את פילטר המים "INTENZA+" במכונה.



יחידת החליטה מבצעת איפוס עקב אתחול של המכונה.



מלא מחדש את מכל פולי הקפה בפולי קפה ולחץ שוב על לחצן המשקה המבוקש.



המכונה מבצעת פעולת אתחול באופן אוטומטי.



יש לבצע טיפול אבנית במכונה. לחץ על הלחצן "MEMO" כדי להפעיל את תהליך טיפול האבנית. פעל בהתאם לשלבים המתוארים בפרק "טיפול אבנית" של מדריך זה.

אם ברצונך לבצע טיפול אבנית מאוחר יותר, לחץ על הלחצן "MEMO" כדי להמשיך ולהשתמש במכונה.

לתשומת לבך, אם לא תבצע טיפול אבנית במכונה, היא תפסיק לפעול כראוי בסופו של דבר. במקרה כזה, התיקון לא יכוסה במסגרת האחריות שלך.

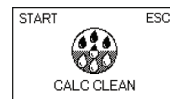

סימני אזהרה (צבע אדום)

הכנס את מגש העודפים עם פח העודפים במלואם למכונה וסגור את דלת השירות.

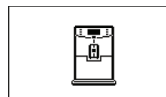
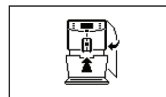

מלא את מכל פולי הקפה.

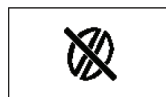

חובה להכניס את יחידת החליטה לתוך המכונה.

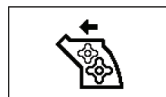

רוקן את פח העודפים. המתן כ-5 שניות לפני החזרתו למקומו.

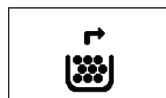

מלא את מכל המים.

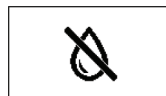

כבה את המכונה. לאחר 30 שניות, הפעל אותה שוב. נסה זאת פעמיים או 3 פעמים. אם המכונה לא מופעלת, פנה למעבדת שירות מורשת מטעם היצרן ו/או היבואן בארץ. תוכל למצוא את הפרטים ליצירת קשר בתעודת האחריות המצורפת לאריזת המכונה, או ליצור קשר עם שירות הלקוחות של פאזה שירותי קפה בע"מ: www.pauza.co.il ;*6055

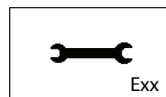

Exx

פתרון בעיות

פרק זה מסכם את הבעיות הנפוצות ביותר שאתה עלול להיתקל בהן במכונה. אם אינך מצליח לפתור את הבעיה בעזרת המידע שלהלן, בקר בכתובת www.philips.com/support כדי לקבל רשימה של שאלות נפוצות או פנה לקו השירות של היבואן. הפרטים ליצירת קשר מופיעים בתעודת האחריות המצורפת ו/או באתר האינטרנט של פאזזה: www.pauza.co.il

פעולות המכונה	סיבות	פתרונות
המכונה לא נדלקת.	המכונה לא מחוברת לחשמל, או שהמתג הראשי במצב "0".	חבר את המכונה לחשמל והעבר את המתג הראשי למצב "1"
מגש העודפים מתמלא אף שאין ניקוז מים.	לפעמים מים מנוקזים באופן אוטומטי על ידי המכונה אל מגש העודפים כדי לטפל בשיטפת המעגלים וכדי להבטיח את הביצועים המיטביים של המכונה.	פעולה זו נחשבת להתנהגות תקינה של המכונה.
הסמל  האדום מוצג כל הזמן במכונה.	רוקנת את פח העודפים כאשר המכונה כבויה.	יש לרוקן תמיד את פח העודפים כאשר המכונה פועלת. המתן עד להופעת הסמל  לפני שתרכיב חזרה את הפח.
הקפה לא חם מספיק.	הכוסות קרות.	חמם מראש את הכוסות באמצעות מים רותחים.
לקפה אין מספיק ארומה. (ראה הערה)	התערובת לא מתאימה, הקפה הקלוי אינו טרי או שהטחינה גסה מדי.	החלף את תערובת הקפה או כוונן את הטחינה כפי שמוסבר בפרק "כוונן מטחנת הקפה הקרמית".
למכונה נדרש זמן רב להתחמם או שכמות המים שיוצאת קטנה מדי.	צנרת המכונה חסומה באבנית.	בצע טיפול אבנית במכונה.
לא ניתן לפרק את יחידת החליטה.	יחידת החליטה אינה במקומה.	הפעל את המכונה. סגור את דלת השירות. יחידת החליטה חוזרת באופן אוטומטי למיקום הראשוני.
המכונה טוחנת את פולי הקפה אך לא מוציאה קפה. (ראה הערה)	פח העודפים עדיין מוכנס.	הוצא את פח העודפים לפני שתוציא את יחידת החליטה.
המכונה לא עברה אתחול.	אין מים.	מלא את מכל המים ובצע פעולת אתחול (עיון בפרק "שימוש במכונה בפעם הראשונה").
יחידת החליטה מלוכלכת.	יחידת החליטה מלוכלכת.	נקה את יחידת החליטה (עיון בפרק "ניקוי שבועי של יחידת החליטה").
מזב זה עשוי להתרחש כאשר המכונה מכווננת את המנה באופן אוטומטי. פיית המזיגה מלוכלכת.	מזב זה עשוי להתרחש כאשר המכונה מכווננת את המנה באופן אוטומטי. פיית המזיגה מלוכלכת.	הפק מספר כוסות קפה כמתואר בפרק "מערכת ההתאמה של Saeco". נקה את פיית מזיגה.
הקפה חלש מדי. (ראה הערה)	מזב זה עשוי להתרחש כאשר המכונה מכווננת את המנה באופן אוטומטי.	הפק מספר כוסות קפה כמתואר בפרק "מערכת ההתאמה של Saeco".

פעולות המכונה	סיבות	פתרונות
חליטת הקפה מתבצעת באיטיות. (ראה הערה)	טחינת הקפה עדינה מדי.	החלף את תערובת הקפה או כוונן את הטחינה כפי שמוסבר בפרק "כיוון מטחנת הקפה הקרמית".
	המכונה לא עברה אתחול.	בצע אתחול במכונה (עיין בפרק "שימוש במכונה בפעם הראשונה").
	יחידת החליטה מלוכלכת.	נקה את יחידת החליטה (עיין בפרק "ניקוי שבועי של יחידת החליטה").
קפה דולף מפיית המזיגה.	פיית המזיגה מלוכלכת.	נקה את פיית מזיגה ואת החורים שבה.
החלב המוקצף קר מדי.	הכוסות קרות.	חמם מראש את הכוסות באמצעות מים רותחים.
החלב לא מוקצף.	קנקן החלב מלוכלך או לא הוכנס כראוי.	נקה את הקנקן והכנס אותו כראוי.
המכונה לא מזרימה חלב.	הפיה של קנקן החלב לא הוצאה כראוי.	בדוק שהפיה של קנקן החלב הוצאה כראוי.
	קנקן החלב לא מורכב במלואו.	ודא שכל הרכיבים הורכבו כראוי.

הערה:

* בעיות אלה נחשבות לנורמליות אם תערובת הקפה הוחלפה או אם המכונה הותקנה זה עתה. במקרה כזה, המתן עד שהמכונה תבצע פעולת כוונן עצמי כפי שמתואר בפרק "מערכת ההתאמה של Saeco".

חיסכון בחשמל

מצב המתנה – Stand by

מכונת האספרסו האוטומטית של Saeco מתוכננת לחיסכון בחשמל, כפי שניתן לראות בתווית האנרגיה של Class A.

לאחר 30 דקות של חוסר פעילות המכונה תכובה באופן אוטומטי (אלא אם תוכנתה הגדרה שונה של זמן המתנה). אם תבצע הפקת משיקה במכונה, המכונה תבצע שוב מחזור שטיפה.

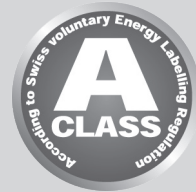

במצב המתנה, צריכת החשמל היא פחות מ-1 ואט לשעה. כדי להפעיל את המכונה, לחץ על הלחצן "⏻" (אם לחצן ההפעלה בגב המכונה נמצא במצב "I"). אם הדוד קר, המכונה מבצעת תהליך חימום ומחזור שטיפה.

השלכה

אל תשליך את המכונה עם הפסולת הביתית הרגילה בסיום חייה, אלא מסור אותה בנקודת איסוף רשמית למחזור או מסור אותה ליבואן. כך תסייע לשמור על הסביבה.

- ניתן למחזר את חומרי האריזה.
- המכונה: נתק את המכונה וחתוך את כבל החשמל.
- מסור את המכשיר ואת כבל החשמל למעבדת היבואן או מתקן ציבורי להשלכת פסולת.

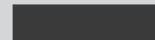

מוצר זו מציית לצו EC/2002/96 של האיחוד האירופי. הסמל על המוצר או על האריזה שלו מציין שאין לטפל במוצר זה כפסולת ביתית. במקום זאת, יש למסור אותו במרכז המתאים לאיסוף פסולת למיחזור של ציוד חשמלי ואלקטרוני. אם תבטיח שמוצר זה מושלך בצורה נכונה, תעזור למנוע השלכות שליליות אפשריות לסביבה לבריאות בני האדם, שעלולות להיגרם עקב טיפול בלתי הולם בפסולת של מוצר זה. למידע מפורט על מיחזור מוצר זה, פנה אל הרשות העירונית המקומית, השירות לאיסוף פסולת ביתית או אל החנות שבה רכשת את המוצר.

מפרט טכני

היצרן שומר לעצמו את הזכות לבצע שינויים במפרטים הטכניים של המוצר

עיין בתווית שבתוך דלת השירות	וולטז' נומינלי - מתח נומינלי - אספקת חשמל
חומר תרמופלסטי	חומרי המארז
429 x 330 x 215 מ"מ	גודל (ר' x ג' x ע')
7.5 ק"ג	משקל
800 - 1200 מ"מ	אורך כבל החשמל
לוח קדמי	לוח הבקרה
מיוחד לקפוצ'ינו	מקציף חלב קלאסי
עד 152 מ"מ	גובה מרבי לפיות המזיגה
1.8 ליטר – נשלף	מיכל המים
250 גרם	קיבולת מכל פולי הקפה
15 מנות	קיבולת פח עודפים
15 בר	לחץ משאבה
סוג פלדת אלחלד	דוד
פיזז תרמי	מנגנוני בטיחות

אחריות ושירות

אחריות

למידע מפורט על האחריות והתנאים הרלוונטיים, קרא את תעודת האחריות המצורפת.

שירות

אנחנו רוצים להבטיח שתמשיך להיות מרוצה מהמכונה שלך. אם עדיין לא רשמת את המכונה שלך, תוכל לעשות זאת בכתובת www.philips.com/welcome. כך נוכל לשמור על קשר אתך ולשלוח לך תזכורות לניקוי ולהסרת אבנית. על מנת להפעיל את האחריות שלך למכונה זו, רשום אותה באתר היבואן: www.pauza.co.il.

אם דרוש לך שירות או תמיכה, בקר באתר האינטרנט של Philips בכתובת www.philips.com/support או צור קשר עם מוקד השירות של היבואן – פאזזה שירות קפה בע"מ, בטלפון 6055*. מספרי טלפון של מעבדות מורשות מטעם היבואן, מופיעים גם באתר פאזזה באינטרנט: www.pauza.co.il

הזמנת מוצרים לתחזוקה

לניקוי ולהסרת אבנית, השתמש במוצרי התחזוקה של Saeco בלבד. תוכל לרכוש את המוצרים בחנות המקוונת של Philips (אם יש חנות בארצך) בכתובת www.shop.philips.com/service, או בחנות היבואן ואצל המשווקים המורשים מטעמו.

אם אתה מתקשה בהשגת מוצרי תחזוקה למכונה שלך, פנה לקו השירות של פאזה, בטלפון *6055.

הפרטים ליצירת קשר מופיעים בתעודת האחריות המצורפת או בכתובת www.pauza.co.il

סקירה כללית של מוצרי תחזוקה:

- נזל לניקוי אבנית מבית SAECO



- פילטר מים INTENZA+



- חומר סיכה לשימון יחידת החליטה (וזלין)

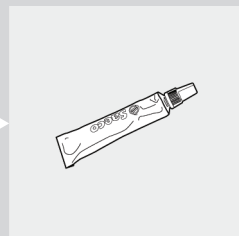

- טבליות לניקוי יחידת החליטה



- חומר לניקוי מערכת החלב.

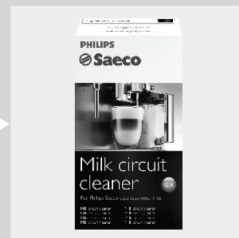

- קיט תחזוקה בריטה אינטנזה





421940438871

Rev.00 del 30-05-13

02 HE

היצרן שומר לעצמו את הזכות לבצע שינויים במפרטים הטכניים של המוצר ללא הודעה מראש.

www.philips.com/welcome

