



GAGGIA

MILANO



ENGLISH

DANSK

DEUTSCH

ESPAÑOL

FRANÇAIS

ITALIANO

NEDERLANDS

NORSK

PORTUGUÊS

SVENSKA

ΕΛΛΗΝΙΚΑ

РУССКИЙ

GAGGIA VIVA

STYLE - CHIC / DELUXE / PRESTIGE

RI8433 (SIN044 GBUL) / RI8435 (SIN044 GMUL) / RI8437 (SIN044 GTUL)

Operating instructions

Brugsanvisning

Bedienungsanleitung

Instrucciones de uso

Mode d'emploi

Istruzioni per l'uso

Gebruiksaanwijzing

Bruksanvisning

Instruções de uso

Bruksanvisning

Οδηγίες χρήσης

Инструкция по эксплуатации



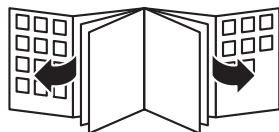

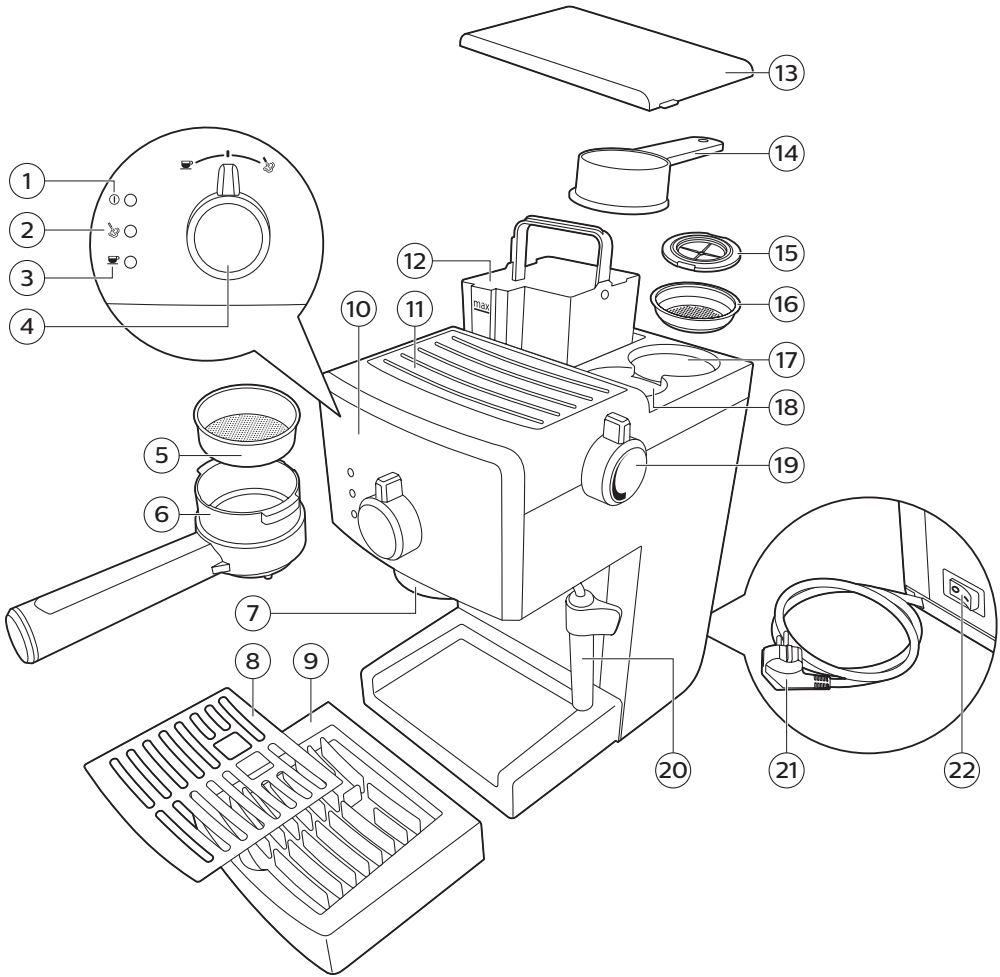





English	6
Dansk	20
Deutsch	33
Español	48
Français	62
Italiano	77
Nederlands	92
Norsk	107
Português	120
Svenska	135
Ελληνικά	148
Русский	163





Important safety information

This machine is equipped with safety features. Nevertheless, read and follow the safety instructions carefully and only use the machine as described in these instructions, to avoid accidental injury or damage due to improper use of the machine. Keep this safety booklet for future reference.

Warning

General

- Check if the voltage indicated on the machine corresponds to the local mains voltage before you connect the appliance.
- Connect the machine to an earthed wall socket.
- Do not let the power cord hang over the edge of a table or worktop and do not let it touch hot surfaces.
- To avoid the danger of electric shock, never immerse the machine, mains plug or power cord in water or any other liquid.
- Do not pour liquids on the power cord connector.
- To avoid the danger of burns, keep body parts away from hot water jets produced by the machine.
- Do not touch hot surfaces. Use handles and knobs.
- Switch off the machine with the main switch located on the back (if present) and remove the mains plug from the wall socket:
 - If a malfunction occurs.
 - If you are not going to use the appliance for a long time.
 - Before you clean the machine.
 - Pull at the plug, not at the power cord.
 - Do not touch the mains plug with wet hands.
 - Do not use the machine if the mains plug, the power cord or the machine itself is damaged.
 - Do not make any modifications to the machine or its power cord.
- Only have repairs carried out by a service center authorized by Gaggia to avoid a hazard.
- The machine should not be used by children younger than 8 years old.





- This machine can be used by children aged from 8 years and above and by persons with reduced physical, sensory or mental capabilities or lack of experience and knowledge if they have been given supervision or instruction concerning use of the machine in a safe way and if they understand the hazards involved.
- Cleaning and user maintenance shall not be made by children unless they are older than 8 and supervised.
- Keep the machine and its cord out of the reach of children aged less than 8 years.
- Children should be supervised to ensure that they do not play with the machine.
- Be carefull when you dispense hot water. Dispensing may be preceded by small jets of hot water. Wait until the end of the dispensing cycle before you remove the hot water dispensing spout.

Caution

General

- This machine is intended for normal household use only. It is not intended for use in environments such as staff kitchens of shops, offices, farms or other work environments.
- Always put the machine on a flat and stable surface. Keep it in upright position, also during transport.
- Do not place the machine on a hotplate or directly next to a hot oven, heater or similar source of heat.
- Only put ground coffee in the pressurized filter holder. Putting coffee beans, instant coffee, unroasted coffee beans or any other substance in the pressurized filter holder may cause damage to the machine. In this case repair is not covered by warranty.
- Let the machine cool down before you insert or remove any parts. The heating surfaces may retain residual heat after use.
- Never touch the water drain hose (if any) when using the machine, since it could be hot. Let it cool down first.





8 English

- Never fill the water tank with warm, hot or sparkling water, as this may cause damage to the water tank and the machine.
- Never use souring pads, abrasive cleaning agents or aggressive liquids such as petrol or acetone to clean the machine. Simply use a soft cloth dampened with water.
- Descale your machine regularly. Not doing this will make your appliance stop working properly. In this case repair is not covered by your warranty.
- Do not keep the machine at temperatures below 0°C/32°F. Water left in the heating system may freeze and cause damage.
- Do not leave water in the water tank when you are not going to use the machine for a long period of time. The water can become contaminated. Use fresh water every time you use the machine.
- Never use any accessories or parts from other manufacturers or that Gaggia does not specifically recommend. If you use such accessories or parts, your warranty becomes invalid.
- Regular cleaning and maintenance prolongs the lifetime of your machine and ensures optimum quality and taste of your coffee.
- The machine is exposed continuously to moisture, coffee and scale. Therefore it is very important to regularly clean and maintain the machine as described in the user manual and shown on the website. If you do not perform these cleaning and maintenance procedures, your machine eventually may stop working. In this case repair is not covered by warranty.
- Do not clean the pressurized filter holder in the dishwasher and do not use washing-up liquid or a cleaning agent to clean it. This may cause the pressurized filter holder to malfunction and may have a negative effect on the coffee taste.
- Do not dry the brew group with a cloth to prevent fibers from collecting inside the brew group.
- Never drink the solution dispensed during the descaling process.
- Do not remove the pressurized filter holder while brewing coffee. Hot water drips may spill out during the warm-up phase of the brew group.
- The machine shall not be placed in a cabinet when in use.





Machines with classic milk frother

Warning

- To avoid the danger of burns, be aware that dispensing may be preceded by small jets of hot water.
- Never touch the classic milk frother with bare hands, as it may become very hot. Use the appropriate protective handle only.

Caution

- After frothing milk, quickly clean the classic milk frother by dispensing a small quantity of hot water into a container. Then remove the external part of the classic milk frother and wash it with lukewarm water.

Machines with automatic milk frother

Warning

- To avoid the danger of burns, be aware that dispensing steam or hot water may be preceded by small jets of hot water. Never touch the hot water/steam dispensing spout with bare hands, as it may become very hot. Use the appropriate protective handle only.
- Never drink the solution dispensed during the monthly cleaning procedure of the automatic milk frother.

Caution

- For hygienic reasons, make sure that the outer surface of the hot water/steam dispensing spout is clean.
- After frothing milk, quickly clean the automatic milk frother by dispensing a small quantity of hot water. Follow the cleaning instructions in the user manual.
- Be careful, the hot water/steam dispensing spout could be hot if the machine has recently been used.





10 English

- Do not push the rubber fitting too far on the hot water/steam dispensing spout when you insert it. In this case, the automatic milk frother would not work correctly as it would not be able to suck up milk.

Electromagnetic fields (EMF)

This machine complies with all applicable standards and regulations regarding exposure to electromagnetic fields.

Recycling



- This symbol means that this product shall not be disposed of with normal household waste (2012/19/EU).

- Follow your country's rules for the separate collection of electrical and electronic products. Correct disposal helps prevent negative consequences for the environment and human health.

Warranty and support

For service or support, contact your local dealer or an authorized service center.

Contact details are included in the warranty booklet supplied separately or visit www.gaggia.com or www.gaggia.it.





Table of Contents

Overview of the machine	11
First installation	12
Priming the circuit	12
Manual rinse cycle	12
How to use the machine	13
Brewing coffee using pre-ground coffee	13
Brewing coffee using coffee pods	14
Dispensing hot water	15
Frothing the milk	15
Cleaning	15
Cleaning the drip tray	15
Cleaning the classic pannarello	16
Cleaning the pressurized filter holder	16
Descaling	16
Descaling procedure	16
Troubleshooting	17

Overview of the machine

- 1 Power-on light
- 2 Steam ready indicator light
- 3 Machine ready indicator light
- 4 Selection knob
- 5 Pre-ground coffee filter
- 6 Pressurized filter holder
- 7 Coffee brewing unit
- 8 Drip tray grill (Viva De Luxe/Prestige)
- 9 Drip tray
- 10 User interface
- 11 Cup holder rest
- 12 Water tank
- 13 Water tank lid
- 14 Pre-ground coffee measuring scoop
- 15 Pod filter adapter
- 16 Coffee pod filter
- 17 Seat for accessories
- 18 Pre-ground coffee measuring scoop seat
- 19 Hot water/steam knob
- 20 Classic Pannarello
- 21 Power cord
- 22 Power button (with energy saving switch)





12 English

First installation

- 1 Remove all packaging material from the machine.
- 2 Place the machine on a table or work surface away from the tap, from the sink and from sources of heat.

Note: leave at least 15 cm of vacant space at the top, at the rear and at the sides of the machine (fig. 1).

- 3 Remove the water tank lid, then remove water tank from the machine (fig. 2).
- 4 Rinse the water tank. Fill the tank with fresh water up to the maximum level (MAX) graduation mark (fig. 3).
- 5 Place the water tank in the machine once again and push it downwards until the reference marks are visible (fig. 4).
- 6 Place the water tank lid on the machine.

Priming the circuit

When using the machine for the first time, or after the machine has not been used for more than 2 weeks, proceed as follows:

- 1 Place a container under the pannarello with the selection knob at the central standby position (fig.8). Turn the hot water/steam knob counter-clockwise (fig. 5).
- 2 Insert the plug into the wall power socket and set the power button on "I" to switch on the machine (fig. 6).
 - The power-on light will come on.
- 3 Turn the selection knob up to the coffee position (fig. 7).
 - Hot water will flow out from the pannarello.

Note: To empty the container when full, move the selection knob to stand-by position (fig.8) and turn the hot water/steam knob clockwise to stop dispensing.

- 4 Once the water tank is empty, move the selection knob back to the central standby position (fig. 8).
- 5 Turn the hot water/steam knob clockwise. Remove the container (fig. 9).

Note: when using the machine normally, to prime the circuit you only need to dispense just one cup of water from the pannarello.

Manual rinse cycle

Note: the circuit needs to be primed should the the tank be completely empty.

- 1 Rinse the water tank. Fill the tank with fresh water up to the maximum level (MAX) graduation mark (fig. 3).
- 2 Place the water tank in the machine once again and push it downwards until the reference marks are visible (fig. 4).
- 3 Place a container under the classic pannarello and turn the hot water/steam knob counter-clockwise (fig. 5).
- 4 Turn the selection knob up to the coffee position (fig. 7).
 - Let the machine dispense water until the water tank is empty.
- 5 Move the selection knob back to the standby position (fig. 8) and turn the steam/hot water knob clockwise.
- 6 Fill the tank with fresh water up to the maximum level (MAX) graduation mark.



- 7 Insert the pressurized filter holder into the brewing unit from the bottom (fig. 10).
- 8 Turn the filter holder from left to right as much as possible and release the filter holder handle. The handle will automatically return leftwards again (fig. 11).
- 9 Place a container under the filter holder (fig. 12).
- 10 Turn the selection knob up to the coffee position (fig. 7).
- Let the machine dispense water until the water tank is empty.

Note: To empty the container when full, turn the selection knob to stand-by (fig. 8) to stop dispensing.

- 11 Once the water tank is empty, move the selection knob back to the standby position (fig. 8).
 - 12 Fill the water tank with fresh water up to the MAX level graduation mark and wait until the "machine ready" indicator light comes on.
 - 13 Turn the filter holder from right to left to remove it from the coffee brewing unit and rinse it using fresh water (fig. 13).
- The machine is ready for use.

How to use the machine

Brewing coffee using pre-ground coffee

Warning: In order to avoid the risk of burns, do not turn the pressurized filter holder to remove it while dispensing is in progress.

- 1 Pre-heat the pressurized filter holder before brewing coffee for the first time.
- 2 Insert the filter holder into the coffee brewing unit from the bottom (fig. 10).
- 3 Turn the filter holder from left to right in position and release the filter holder handle (fig. 11). The handle will turn slightly to the left.
- 4 Turn the selection knob to the coffee position (fig. 7) until water flows out from the coffee brewing spouts.
- 5 Let the machine dispense one cup of water. Turn the selection knob to the standby position (fig. 8) to stop dispensing.
- 6 Turn the filter holder from right to left to remove it from the machine and pour the residual water (fig. 14).

Note: remove any coffee residue from the edge of the filter holder.

- 7 Ensure that the the pre-ground coffee filter is inserted into the pressurized filter holder (fig.16). When using the machine for the first time, it comes with the pre-ground coffee filter already inserted.
- 8 Use the measuring scoop found under the water tank lid, to add pre-ground coffee into the pressurized filter holder.
- To dispense one cup of coffee, add 1-1.5 measuring scoops of pre-ground coffee.
- To dispense two cups of coffee, add 2 measuring scoops of pre-ground coffee (fig. 15).

Note: The pre-ground coffee is pressed automatically. However, for better performance we recommend to press the coffee using the rear side of the measuring scoop.

- 9 Insert the filter holder into the coffee brewing unit.
- 10 Turn the filter holder from left to right in position and release the filter holder handle (fig. 11). The handle will turn slightly to the left.



14 English

- 11 Place one or two cups under the pressurised filter holder (fig. 17).

Ensure that the cups are correctly positioned under the coffee brewing spouts.

- 12 Turn the selection knob up to the coffee position.

- The machine will start dispensing the coffee.

- 13 Turn the selection handle to the standby position once the cup or cups have the desired amount of coffee.

- 14 Remove the pressurized filter holder and empty it. Clean the pressurized filter holder under running water.

Note: The machine switches off after 30 minutes and switches to energy saving mode. Should this occur, use the on/off button located at the rear of the machine to restart the machine.

Brewing coffee using coffee pods

Tip: Clean the filter and coffee pod adapter after each use.

- 1 Use a teaspoon to remove pre-ground coffee from the pressurised filter holder (fig. 18).

- 2 Take the pod adapter and filter positioned beneath the water tank lid.

- 3 Use a teaspoon to remove the adapter from the pod filter. (fig. 28).

- 4 Insert the pod filter adapter into the pressurised filter holder with the convex side facing downwards (fig. 19).

- 5 Place the coffee pod filter on the adapter into the filter holder (fig. 20).

- 6 Insert the pressurized filter holder into the coffee brewing unit from the bottom (fig. 10).

- 7 Turn the filter holder from left to right in position and release the filter holder handle (fig. 11). The handle will turn slightly to the left.

Note: The pressurized filter holder must be pre-heated when brewing coffee for the first time.

- 8 Turn the selection knob to the coffee position (fig. 7) to dispense one cup of water. Turn the selection knob back to the standby position (fig. 8) to stop dispensing.

- 9 Turn the filter holder from right to left to remove it from the machine and pour the residual water (fig. 14) but do not dry it.

- 10 Insert one single-dose coffee pod into the filter holder (fig. 21).

Note: ensure that the pod foil does not project from the edge of the filter holder.

- 11 Insert the filter holder into the coffee brewing unit from the bottom.

- 12 Turn the filter holder from left to right in position and release the filter holder handle. The handle will turn slightly to the left.

- 13 Place a cup under the filter holder.

- 14 Turn the selection knob up to the coffee position (fig. 7).

- The machine will start dispensing the coffee.

- 15 Turn the selection handle to the standby position once the cup has the desired amount of coffee.

- 16 Remove the filter holder and dispose the used coffee pod.





Dispensing hot water

Warning: Beware that dispensing could be preceded by little jets of hot water. Hence, move the steam dispenser using the protective handle only so as to avert the danger of burning.

- 1 Place a container or a glass under the classic pannarello and turn the hot water/steam knob counter-clockwise (fig. 5).
- 2 Turn the selection knob up to the coffee position (fig. 7).
 - The machine starts dispensing hot water.
- 3 Turn the selection knob to the standby position once the machine has dispensed the desired amount of water (fig. 8).
- 4 Turn the hot water/steam knob clockwise. Remove the container or glass (fig. 9).

Frothing the milk

Warning: Beware that dispensing could be preceded by little jets of hot water. Hence, move the steam dispenser using the protective handle only so as to avert the danger of burning.

- 1 Place a cup under the pannarello.
- 2 Turn the selection knob up to the steam position (fig. 22).
 - The "machine ready" indicator light goes off.
- 3 Wait until the "steam ready" indicator light comes on. The machine is ready to dispense steam.
- 4 Turn the hot water/steam knob counter-clockwise to discharge any water from the pannarello.
- 5 Move the selection knob back to the central standby position and turn the hot water/steam knob clockwise. Remove the cup and empty it.
- 6 Fill a carafe with cold milk up to 1/3 (fig. 23).
- 7 Place a carafe under the pannarello.
- 8 Turn the hot water/steam knob counter-clockwise and move to the steam position. The machine will start dispensing steam, move the carafe carefully to create foam and turn the hot water/steam knob clockwise to stop dispensing steam.
- 9 Remove the carafe.
- 10 Place a cup under the pannarello, turn the hot water/steam knob counter-clockwise and discharge the water and milk residues from the pannarello. Remove the cup.
- 11 Turn the hot water/steam knob clockwise and move the selection knob to the standby position.

Cleaning

Regular cleaning and descaling will extend the useful life of the machine and will help to obtain supreme taste and quality coffee.

Cleaning the drip tray

- 1 Remove the drip tray from the machine (fig. 24).
- 2 Empty the drip tray and rinse it under running water.
- 3 Place the drip tray in the machine once again.





16 English

Cleaning the classic pannarello

After preparing milk-based beverages, clean the classic pannarello.

- 1 Remove the classic pannarello (fig. 25).
- 2 Remove the plastic handle of the classic pannarello from the steam wand (fig. 27).
- 3 Rinse with using fresh water.
- 4 Clean the steam wand using a damp cloth.
- 5 Insert the plastic handle and the classic pannarello into the steam wand once again (fig. 27).

Cleaning the pressurized filter holder

- 1 Remove the pre-ground coffee filter or the coffee pod filter from the filter holder and rinse it thoroughly using hot water.
- 2 If present, remove the adapter from the filter holder and rinse it thoroughly using hot water.
- 3 Rinse the pressurized filter holder both inside and outside using hot water (fig. 13).

Warning: Do not wash the pressurized filter holder in a dishwasher so as to avoid damaging it.

Descaling

Use Gaggia descaling solution only. Under no circumstances should you use a descaling solution based on sulfuric acid, hydrochloric acid, sulfamic or acetic acid (vinegar) as this may damage the water circuit in your machine and not dissolve the limescale properly. Not using the Gaggia descaling solution will void your

warranty. Failure to descale the appliance will also void your warranty

Descaling procedure

- 1 Insert the pressurized filter holder into the coffee brewing unit.
- 2 Remove the water tank and empty it.
- 3 Pour half of the descaling solution into the water tank. Fill the tank with fresh water up to the maximum level (MAX) graduation mark. Put the tank back into the machine.
- 4 Switch the power button to "I" to turn on the machine. Turn the selection knob up to the standby position.
- 5 Remove the classic pannarello and place a container under the steam wand.
- 6 Wait until the coffee ready indicator light comes on and dispense two cups of water (about 150 ml each) by turning the hot water/steam knob counter-clockwise and the selection knob to the coffee position (fig.7). Move the selection knob back to the standby position and turn the hot water/steam knob clockwise to stop dispensing.
- 7 Switch the power button to "O" to turn off the machine.
- 8 Let the descaling solution take effect for 15-20 minutes with the machine turned off.
- 9 Switch the power button to "I" to restart the machine.
- 10 Dispense another two cups (about 150 ml each) of hot water from the steam wand.
- 11 Switch the power button to "O" to turn off the machine and wait for 3 minutes.
- 12 Repeat steps 9 to 11 until the water tank is empty.
- 13 Rinse the water tank and fill it with fresh water up to the MAX graduation mark.



- 14 Place a container under the filter holder.
 - 15 Set the power button on "I" to switch on the machine and turn the selection knob to the coffee position.
 - 16 Dispense water until the water tank is empty. Move the selection knob back to the standby position.
 - 17 Fill the tank with fresh water up to the maximum level (MAX) graduation mark.
 - 18 Place a large container under the steam wand. Turn the hot water/steam knob counter-clockwise.
 - 19 Turn the selection knob to the coffee position and let the machine dispense water until the water tank is empty.
 - 20 Move the selection knob back to the standby position.
 - 21 Turn the hot water/steam knob clockwise.
 - 22 Repeat steps 13 to 21 described above.
 - 23 Turn the filter holder from right to left to remove it from the coffee brewing unit and rinse it using fresh water.
 - 24 Fill the tank with fresh water up to the maximum level (MAX) graduation mark.
 - 25 Insert the classic pannarello into the steam wand once again.
- The machine is ready for use.

Troubleshooting

This chapter summarises the most common problems you may encounter while using the machine. For support, please contact your local dealer or authorised service centre. The contacts are indicated in the warranty booklet provided separately, else visit www.gaggia.com or www.gaggia.it.

Problem	Possible cause	Solution
The machine does not switch on.	The machine is not connected to a wall-mounted power socket.	Connect the machine to a wall-mounted power socket.
	The power button is set to OFF position.	Ensure that the power button is on ON position.
The pump is very noisy.	There is no water in the tank.	Fill the tank with water and prime the circuit.
	The water tank is not correctly placed.	Place the water tank in the machine once again and push it downwards until the reference marks are visible.
The coffee is too cold.	Pre-heating not carried out.	Preheat the filter holder.
	The "machine ready" indicator light was off when you turned the selection knob to the coffee position.	Wait until the "machine ready" indicator light comes on.
	The cups are cold.	Preheat the cups using hot water.



18 English

Problem	Possible cause	Solution
The milk does not froth.	The type of milk used is not suitable for frothing.	Use of cold whole milk is recommended for the best result. Do not use powdered milk or skimmed milk.
It is not possible to make cappuccino.	The classic pannarello may be clogged.	Clean the classic pannarello.
	The steam load in the boiler is discharged.	Prime the circuit.
No coffee is flowing out of the machine or just a few drops are dispensed.	The hot water/steam knob is in the opening position (turned counter-clockwise).	Turn the hot water/steam knob to the closing position (turned clockwise).
	Limescale accumulated in the machine.	Descale the machine.
	The pre-ground coffee filter or coffee pod filter in the filter holder is clogged.	Clean the pre-ground coffee filter or coffee pod filter.
	The coffee pod used is unsuitable.	Use coffee pods made of paper with size appropriate for this machine.
	The grain-size of the ground coffee used is too fine.	Use coffee with grain-size ground less fine.
	The pre-ground coffee added into the coffee filter was pressed too much.	Do not press the coffee into the filter of the pre-ground coffee too much.
	The filter is loaded with too much pre-ground coffee.	Reduce the amount of pre-ground coffee in the filter.





Coffee comes out from the edges of the filter holder.	The filter holder was not correctly inserted into the coffee brewing unit.	Insert the filter holder correctly.
	The upper edge of the filter holder is not clean.	Clean the upper edge of the filter holder.
	The coffee pod is not inserted correctly.	Insert the coffee pod correctly. Ensure that it does not project from the edge of the filter holder and that it is tightly-sealed.
	The filter is loaded with too much pre-ground coffee.	Reduce the amount of pre-ground coffee in the special filter using the measuring scoop.
The machine turns off while dispensing coffee or hot water.	The energy saving mode is on.	Switch the power button to "I" to restart the machine.





Vigtige sikkerhedsoplysninger

Denne maskine er udstyret med sikkerhedsfunktioner. Læs og følg dog sikkerhedsinstruktionerne omhyggeligt, og brug kun maskinen som beskrevet i denne brugervejledning for at undgå utilsigtede skader på personer eller ting som følge af ukorrekt brug af maskinen. Gem dette sikkerhedshæfte til senere brug.

Advarsel

Generelt

- Kontrollér, om den angivne netspænding på maskinen svarer til den lokale netspænding, før du slutter strøm til apparatet.
- Maskinen skal sluttes til en stikkontakt med jordforbindelse.
- Lad aldrig ledningen hænge ud over kanten af et bord eller komme i kontakt med varme overflader.
- For at undgå faren for elektrisk stød må du aldrig nedsænke maskinen, netstikket eller ledningen i vand eller en anden væske.
- Stikket på netledningen må ikke komme i kontakt med væske.
- For at undgå fare for forbrændinger skal kroppsdele holdes væk fra de stråler med varmt vand, som maskinen producerer.
- Rør ikke ved de varme overflader. Brug maskinens håndtag og knapper.
- Sluk for maskinen på hovedkontakten på bagsiden (hvis den findes), og tag netstikket ud af stikkontakten:
 - Hvis der opstår en funktionsfejl.
 - Hvis du ikke skal bruge apparatet i lang tid.
 - Før maskinen rengøres.
 - Træk i stikket, ikke i ledningen.
 - Rør ikke ved det netstikket med våde hænder.
- Brug aldrig maskinen, hvis netstik, netledning eller selve maskinen er beskadiget.
- Du må ikke foretage ændringer i maskinen eller maskinens netledning.
- For at undgå fare må reparationer kun udføres af en forhandler, der er godkendt af Gaggia.





- Maskinen må ikke bruges af børn under 8 år.
- Denne maskine kan bruges af børn fra 8 år og opefter og personer med reducerede fysiske, sensoriske eller mentale evner eller manglende erfaring og viden, hvis de er blevet instrueret i sikker brug af maskinen og forstår de medfølgende risici.
- Rengøring og vedligeholdelse må ikke foretages af børn, medmindre de er over 8 år gamle og under opsyn.
- Hold maskinen og ledningen uden for rækkevidde af børn under 8 år.
- Apparatet skal holdes uden for børns rækkevidde for at sikre, at de ikke kan komme til at lege med maskinen.
- Vær forsigtig, når du dispenserer varmt vand. Dispensering kan være efterfulgt af små stråler varmt vand. Vent, indtil dispenseringscyklussen er færdig, før du fjerner varmtvandsudløbet.

Forsigtig

Generelt

- Denne maskine er kun beregnet til normal anvendelse i hjemmet. Den er ikke beregnet til brug i miljøer som f.eks. personalekøkkener i butikker, på kontorer, på gårde eller andre arbejdspladser.
- Stil altid maskinen på et fladt og stabilt underlag. Den skal altid være placeret opretstående, også under transport.
- Stil ikke maskinen på en varmeplade eller direkte ved siden af en varm ovn, et varmeapparat eller lignende varmekilder.
- Hæld kun malet kaffet i den trykmonterede filterholder. Hvis der hældes kaffebønner, pulverkaffe, ikke ristede kaffebønner, eller et andet stof i holderen, kan det medføre skade på maskinen. I sådanne tilfælde er reparation ikke omfattet af garantien.
- Lad maskinen køle ned, før der indsættes eller fjernes dele. Varmefladerne kan indeholde restvarme efter brug.





22 Dansk

- Hvis det er til stede, må du aldrig røre vandafløbsrøret under brug, da det kan blive meget varmt. Lad afløbsrøret køle af først.
- Fyld aldrig vandtanken med varmt eller kogende vand eller danskvand, da det kan beskadige vandtanken og maskinen.
- Brug aldrig skuresvampe eller skrappe rengøringsmidler såsom rensbenzin eller acetone til rengøring af apparatet. Bare brug en blød klud, der er fugtet med vand.
- Udfør afkalkning på maskinen regelmæssigt. Hvis der ikke udføres afkalkning, vil apparatet holde op med at fungere korrekt. I sådanne tilfælde er reparation ikke omfattet af garantien.
- Maskinen må ikke opbevares ved temperaturer under 0°C. Hvis der er vand i opvarmningssystemet kan det fryse og forårsage skader.
- Efterlad ikke vand i vandtanken, når maskinen ikke skal bruges i længere tid. Vandet kan blive snavset. Brug rent vand, hver gang du bruger maskinen.
- Brug aldrig tilbehør eller dele fra andre producenter eller tilbehør/dele, som ikke specifikt er anbefalet af Gaggia. Garantien bortfalder, hvis du bruger sådant tilbehør eller sådanne dele.
- Regelmæssig rengøring og vedligeholdelse forlænger maskinens levetid og sikrer optimal kvalitet og kaffesmag.
- Maskinen udsættes løbende for fugt, kaffe og kalk. Det er derfor meget vigtigt at rengøre og vedligeholde maskinen regelmæssigt som beskrevet i Brugervejledningen og på hjemmesiden. Hvis du ikke udfører disse rengørings- og vedligeholdelsesprocedurer, kan maskinen med tiden ophøre med at fungere. I sådanne tilfælde er reparation ikke omfattet af garantien.
- Kom ikke den trykmonterede filterholder i opvaskemaskinen, og undgå at bruge opvaskemiddel eller rengøringsmiddel. Dette kan medføre funktionsfejl i den trykmonterede filterholder og have en negativ virkning på kaffens smag.
- Undlad at tørre bryggeenheden med en klud for at forhindre, at der samler sig fibre i bryggeenheden.
- Drik aldrig den opløsning, der afgives ved afkalkningsprocessen.





- Den trykmonterede filterholder må aldrig tages ud under brygning af kaffe. Når bryggeenheden opvarmes, kan der komme dråber af varmt vand ud.
- Maskinen må ikke placeres i et skab, når den er i brug.

Maskiner med klassisk mælkeskummer

Advarsel

- For at undgå fare for forbrændinger skal du være opmærksom på, at der før dispenseringen kan komme små stråler varmt vand ud.
- Rør aldrig ved den klassiske mælkeskummer med de bare hænder, da den kan blive meget varm. Brug kun det tilhørende beskyttelseshåndtag.

Forsigtig

- Når du har skummet mælk, skal du hurtigt rengøre den klassiske mælkeskummer ved at dispensere en lille mængde varmt vand i en beholder. Fjern derefter den udvendige del af den klassiske mælkeskummer, og vask den med lunkent vand.

Maskiner med automatisk mælkeskummer

Advarsel

- For at undgå fare for forbrændinger skal du være opmærksom på, at der før dispenseringen af damp eller varmt vand kan der komme små stråler varmt vand ud. Rør aldrig ved varmtvands-/damprøret med de bare hænder, da det kan blive meget varm. Brug kun det tilhørende beskyttelseshåndtag.





24 Dansk

- Drik aldrig den opløsning der løber ud i forbindelse med den månedlige rengøring af den automatiske mælkeskummer.

Forsigtig

- Af hensyn til hygiejne skal du sørge for, at den ydre overflade af udløbsrøret til varmt vand/damp er ren.
- Når du har skummet mælk, skal du hurtigt rengøre den automatiske mælkeskummer ved at dispensere en lille mængde varmt vand. Følg rengøringsinstruktionerne i brugervejledningen.
- Vær forsigtig, dispenseringsrøret til varmt vand/damp kan være varmt, hvis maskinen har været brugt for nylig.
- Skub ikke gummipakningen for langt frem på varmtvands-/dampdispensertuden, når du sætter den i. Dette kan medføre, at den automatiske mælkeskummer ikke fungerer korrekt, da den ikke vil kunne suge mælk op.

Elektromagnetiske felter (EMF)

Maskinen overholder alle branchens gældende standarder og regler angående eksponering for elektromagnetiske felter.

Genanvendelse



- Dette symbol betyder, at dette produkt ikke må bortskaffes sammen med almindeligt husholdningsaffald (2012/19/EU).

- Følg den nationale lovgivning om særskilt indsamling af elektriske og elektroniske produkter. Korrekt bortskaffelse er med til at forhindre negativ påvirkning af miljøet og menneskers helbred.

Reklamationsret og support

Kontakt din lokale forhandler eller et autoriseret servicecenter hvis du har brug for support. Du kan finde adresserne i den særskilte garantibrochure, eller på www.gaggia.com/n-m-co/espresso/world-wide eller www.gaggia.it/n-m-co/espresso/contact.





Indholdsfortegnelse

Oversigt over maskinen	25
Første installation	26
Påfyldning af vandkredsløbet	26
Manuel skyllecycklus	26
Anvendelsesmåde	27
Klargøring af kaffe med malet kaffe	27
Klargøring af kaffe med kaffepods	28
Udløb af varmt vand	28
Sådan pisker du mælk	29
Rengøring	29
Rengøring af drypbakke	29
Rengøring af pannarello classico	29
Rengøring af filterholder under tryk	30
Afkalkning	30
Procedure til fjernelse af kalk	30
Afhjælpning af problemer	31

Oversigt over maskinen

- 1 Tænd/sluk-lampe
- 2 Damp klar til brug-lampe
- 3 Maskine klar-lampe
- 4 Indstillingsgreb
- 5 Filter til malet kaffe
- 6 Filterholder under tryk
- 7 Enhed til brygning af kaffe
- 8 Rist til drypbakke (Viva De Luxe/Prestige)
- 9 Drypbakke
- 10 Brugerflade
- 11 Plads til kopholder
- 12 Vandbeholder
- 13 Låg til vandbeholder
- 14 Mål til malet kaffe
- 15 Adapter til filter til kaffepod
- 16 Filter til kaffepod
- 17 Rum til tilbehør
- 18 Rum til mål til malet kaffe
- 19 Greb til varmt vand/damp
- 20 Pannarello classico
- 21 Strømkabel
- 22 Afbryderkontakt (med afbryder for energibesparelse)





26 Dansk

Første installation

- 1 Fjern al emballagematerialet fra maskinen.
- 2 Anbring maskinen på bordet eller arbejdsbordet væk fra vandhanen, vasken og varmekilder.

Bemærk: lad mindst 15 cm frirum være oven over, bag ved og til siden af maskinen (fig. 1).

- 3 Tag låget af vandbeholderen, og tag vandbeholderen af maskinen (fig. 2).
- 4 Skyl vandbeholderen. Fyld beholderen op med frisk vand til angivelsen (fig. 3) for maksimumsniveau (MAX).
- 5 Sæt vandbeholderen tilbage på maskinen, og skub den nedad indtil referencepunkterne kan ses (fig. 4).
- 6 Sæt vandbeholderens låg på maskinen.

Påfyldning af vandkredsløbet

Ved første brug eller hvis maskinen ikke er taget i brug i mere end 2 uger, skal følgende trin udføres:

- 1 Anbring en beholder under pannarello med indstillingsgrebet i midterpositionen for standby (fig.8). Drej grebet til varmt vand/damp mod urets retning (fig. 5).
- 2 Sæt stikket i stikkontakten på væggen, og sæt afbryderkontakten på "I" for at tænde maskinen (fig. 6).
 - Tænd/sluk-lampen lyser.
- 3 Drej indstillingsgrebet til positionen (fig. 7) kaffe.
 - Der løber varmt vand ud af pannarello.

Bemærk: Når beholderen er fuld, tømmes den ved at sætte indstillingsgrebet på standby (fig.8) og dreje grebet til varmt vand/damp i urets retning for at afbryde udløbet.

- 4 Når vandbeholderen er tom, sættes indstillingsgrebet i midterpositionen (fig. 8) for standby.
- 5 Drej grebet til varmt vand/damp i urets retning. Fjern beholderen (fig. 9).

Bemærk: under almindelig brug af maskinen er det tilstrækkeligt at lade én kop vand løbe ud af pannarello for at fylde kredsløbet op.

Manuel skyllecyklus

Bemærk: hvis beholderen er hel tom, skal kredsløbet fyldes op.

- 1 Skyl vandbeholderen. Fyld beholderen op med frisk vand til angivelsen (fig. 3) for maksimumsniveau (MAX).
- 2 Sæt vandbeholderen tilbage på maskinen, og skub den nedad indtil referencepunkterne kan ses (fig. 4).
- 3 Anbring en beholder under pannarello classico, og drej grebet til varmt vand/damp mod urets retning (fig. 5).
- 4 Drej indstillingsgrebet til positionen (fig. 7) kaffe.
 - Lad vandet løbe ud af maskinen, indtil vandbeholderen er tom.
- 5 Sæt indstillingsgrebet tilbage i positionen (fig. 8) for standby, og drej grebet til varmt vand/damp i urets retning.
- 6 Fyld beholderen med ferskvand op til angivelsen for maksimumsniveau (MAX).
- 7 Sæt filterholderen under tryk i enheden til brygning af kaffe nedefra (fig. 10).
- 8 Drej filterholderen fra venstre mod højre så meget som muligt, og slip filterholderens greb. Grebet vender automatisk tilbage mod venstre igen (fig. 11).





- 9 Anbring en beholder under filterholderen (fig. 12).
- 10 Drej indstillingsgrebet til positionen (fig. 7) kaffe.
 - Lad vandet løbe ud af maskinen, indtil vandbeholderen er tom.

Bemærk: For at tømme beholderen, når den er fuld, drejes indstillingsgrebet på standby (fig. 8) for at afbryde udløbet.

- 11 Når vandbeholderen er tom, sættes indstillingsgrebet i positionen (fig. 8) for standby.
 - 12 Fyld vandbeholderen op med frisk vand til angivelsen for MAX niveau. Vent, indtil "maskine klar"-lampen tænder.
 - 13 Drej filterholderen fra højre mod venstre for at tage den af enheden til brygning af kaffe, og skyl den med frisk vand (fig. 13).
- Maskinen klar til brug.

Anvendelsesmåde

Klargøring af kaffe med malet kaffe

Vigtigt: For at undgå risikoen for forbrændinger må du ikke dreje filterholderen under tryk for at fjerne den under udløb.

- 1 Varm filterholderen under tryk op inden første brygning af kaffe.
- 2 Sæt filterholderen i enheden til brygning af kaffe nedefra (fig. 10).
- 3 Drej filterholderen i position fra venstre mod højre, og slip filterholderens greb (fig. 11). Grebet drejer en smule mod venstre.
- 4 Drej indstillingsgrebet på positionen for kaffe (fig. 7), indtil der kommer vand ud af udløbstuden til brygning af kaffe.
- 5 Lad en kop vand løbe ud. Drej indstillingsgrebet i positionen standby (fig. 8) for at afbryde brygningen.
- 6 Drej filterholderen fra højre mod venstre for at tage den af maskinen, og hæld resten af vandet (fig. 14) ud.

Bemærk: fjern alle rester af kaffe fra filterholderens kant.

- 7 Kontrollér, at filteret til malet kaffe ikke er sat i filterholderen under tryk (fig. 16). Når maskinen tages i brug første gang, er filteret til malet kaffe allerede sat i.
- 8 Brug målet til malet kaffe, som sidder under låget til vandbeholderen, til at hælde den malede kaffe i filterholderen under tryk.
 - Tilsæt 1-1,5 mål af malet kaffe for at brygge en kop kaffe.
 - Tilsæt 2 mål af malet kaffe (fig. 15) for at brygge to kopper kaffe.

Bemærk: Den malede kaffe presses automatisk. For en bedre præstation anbefaler vi dog at presse kaffen med målets bagside.

- 9 Sæt filterholderen i enheden til brygning af kaffe.
- 10 Drej filterholderen i position fra venstre mod højre, og slip filterholderens greb (fig. 11). Grebet drejer en smule mod venstre.
- 11 Sæt en eller to kopper under filterholderen (fig. 17) under tryk.
 - Sørg for, at kopperne er sat korrekt under udløbstudene til brygning af kaffe.
- 12 Drej indstillingsgrebet til positionen kaffe.
 - Maskinen begynder at brygge kaffe.





28 Dansk

- 13 Drej indstillingsgrebet i positionen standby, når koppen eller kopperne indeholder den ønskede mængde kaffe.
- 14 Tag filterholderen under tryk af og tøm den. Rens filterholderen under tryk under rindende vand.

Bemærk: Maskinen slukker efter 30 minutter og går i energibesparelsestilstand. Hvis dette sker, skal du tænde for maskinen igen med on/off-knappen på bagsiden af maskinen.

Klargøring af kaffe med kaffepods

Råd: Rens filteret og adapteren til kaffepod efter hver brug.

- 1 Fjern filteret til malet kaffe fra filterholderen (fig. 18) under tryk ved hjælp af en teske.
- 2 Tag adapteren og filteret til kaffepod, som sidder under låget til vandbeholderen.
- 3 Træk adapteren ud af filteret til kaffepods ved hjælp af en teske. (fig. 28).
- 4 Sæt adapteren til filteret til kaffepod i filterholderen (fig. 19) under tryk med den konvekse side vendt nedad.
- 5 Anbring filteret til kaffepods oven på adapteren i filterholderen (fig. 20).
- 6 Sæt filterholderen under tryk i enheden til brygning af kaffe nedefra (fig. 10).
- 7 Drej filterholderen i position fra venstre mod højre, og slip filterholderens greb (fig. 11). Grebet drejer en smule mod venstre.

Bemærk: For første brygning af kaffe er det nødvendigt, at varme filterholderen under tryk op først.

- 8 Lad en kop vand løbe ud ved at dreje indstillingsgrebet på positionen for kaffe (fig.7). For at afbryde udløbet, drejes indstillingsgrebet tilbage i positionen standby (fig. 8).
- 9 Drej filterholderen fra højre mod venstre for at tage den af maskinen, og hæld resten af vandet (fig. 14) ud, uden at tørre den af.
- 10 Læg en kaffepod til engangsbrug i filterholderen (fig. 21).

Bemærk: sørg for, at papiret på kaffepoden ikke rager ud fra filterholderens kant.

- 11 Sæt filterholderen i enheden til brygning af kaffe nedefra.
- 12 Drej filterholderen i position fra venstre mod højre, og slip filterholderens greb. Grebet drejer en smule mod venstre.
- 13 Sæt en kop under filterholderen.
- 14 Drej indstillingsgrebet til positionen (fig. 7) kaffe.
 - Maskinen begynder at brygge kaffe.
- 15 Drej indstillingsgrebet i positionen standby, når den ønskede mængde kaffe er nået.
- 16 Tag filterholderen af og smid den brugte kaffepod ud.

Udløb af varmt vand

Vigtigt: For at undgå risikoen for forbrændinger skal man være opmærksom på, at der kan komme små stråler af varmt vand ud før brygningen. Brug beskyttelsesgrebet, når du flytter dampudløbet.

- 1 Anbring en beholder eller et glas under pannarello classico, og drej grebet til varmt vand/damp mod urets retning (fig. 5).
- 2 Drej indstillingsgrebet til positionen (fig. 7) kaffe.
 - Maskinen begynder at lade varmt vand løbe ud.
- 3 Drej indstillingsgrebet i positionen standby, når den ønskede mængde vand (fig. 8) er løbet ud af maskinen.





- 4 Drej grebet til varmt vand/damp i urets retning. Fjern beholderen eller glasset (fig. 9).

Sådan pisker du mælk

Vigtigt: For at undgå risikoen for forbrændinger skal man være opmærksom på, at der kan komme små stråler af varmt vand ud før brygningen. Brug beskyttelsesgrebet, når du flytter dampudløbet.

- 1 Sæt en kop under pannarello.
- 2 Drej indstillingsgrebet til positionen for damp (fig.22).
 - "Maskine klar"-lampen slukker.
- 3 Vent til "damp klar til brug"-lampen tænder. Maskinen er klar til at producere damp.
- 4 Drej grebet til varmt vand/damp mod urets retning for at lade evt. vand løbe ud af pannarello.
- 5 Sæt indstillingsgrebet tilbage i midterpositionen for standby, og drej grebet til varmt vand/damp i urets retning. Fjern koppen og tøm den.
- 6 Fyld en kande op med koldt mælk (fig. 23) til 1/3.
- 7 Sæt kanden under pannarello.
- 8 Drej grebet til varmt vand/damp mod urets retning hen på damp. Maskinen begynder at producere damp. Bevæg forsigtigt kanden for at skimme mælken og drej grebet til varmt vand/damp i urets retning for at afbryde udløbet af damp.
- 9 Fjern kanden.
- 10 Sæt en kop under pannarello, drej grebet til varmt vand/damp mod urets retning og lad resterende vand og mælk løbe ud af pannarello. Fjern koppen.
- 11 Drej grebet til varmt vand/damp i urets retning og drej indstillingsgrebet i positionen standby.

Rengøring

Regelmæssig rengøring og fjernelse af kalk forlænger maskinens levetid og giver en kaffe med optimal smag og kvalitet.

Rengøring af drypbakken

- 1 Tag drypbakken ud af maskinen (fig. 24).
- 2 Tøm drypbakken, og skyl den under rindende vand.
- 3 Sæt drypbakken tilbage på maskinen.

Rengøring af pannarello classico

Rengør pannarello classico efter tilberedning af drikke med mælk.

- 1 Tag pannarello classico af (fig. 25).
- 2 Tag plastikgrebet til pannarello classico af damprøret (fig. 27).
- 3 Skyl med frisk vand.
- 4 Rengør damprøret med en fugtig klud.
- 5 Sæt plastikgrebet og pannarello classico tilbage på damprøret.



Rengøring af filterholder under tryk

- 1 Tag filteret til malet kaffe eller filteret til kaffepods af filterholderen, og skyl dem godt med varmt vand.
- 2 Fjern adapteren fra filterholderen, hvis den er sat på, og skyl den godt med varmt vand.
- 3 Skyl filterholderen under tryk både indvendigt og udvendigt med varmt vand (fig. 13).

Vigtigt: Vask ikke filterholderen under tryk i opvaskemaskinen for at undgå at beskadige den.

Afkalkning

Brug kun afkalkningsmidler fra Gaggia. Under ingen omstændigheder bør du anvende et afkalkningsmiddel baseret på svovlsyre, saltsyre, sulfonamid og eddikesyre (eddike), da det kan beskadige vandkredsløbet i maskinen og ikke opløse kalken korrekt. Hvis der anvendes afkalkningsmidler, der ikke er fra Gaggia, vil garantien blive ugyldiggjort. Manglende afkalkning af maskinen ugyldiggør også garantien.

Procedure til fjernelse af kalk

- 1 Sæt filterholderen under tryk i enheden til brygning af kaffe.
- 2 Tag vandbeholderen af, og tøm den.
- 3 Hæld halvdelen af afkalkningsmidlet i vandbeholderen. Fyld beholderen op med frisk vand til angivelsen for maksimumsniveau (MAX). Sæt beholderen på plads igen i maskinen.
- 4 Sæt afbryderkontakten på "I" for at tænde maskinen. Drej indstillingsgrebet til positionen standby.
- 5 Tag pannarello classico af, og sæt en beholder under damprøret.
- 6 Vent, indtil lampen for kaffe klar tænder, og lad to kopper vand løbe ud (ca. 150 ml for hver kop) ved at dreje grebet til varmt vand/damp mod urets retning og sætte indstillingsgrebet på positionen for kaffe (fig.7). For at afbryde udløbet, skal du sætte indstillingsgrebet tilbage på positionen standby og dreje grebet til varmt vand/damp i urets retning.
- 7 Sæt afbryderkontakten på "O" for at slukke maskinen.
- 8 Lad afkalkningsmidlet virke i 15-20 minutter med maskinen slukket.
- 9 Sæt afbryderkontakten på "I" for at tænde maskinen igen.
- 10 Lad yderligere to kopper varmt vand (ca. 150 ml for hver kop) løbe ud af damprøret.
- 11 Sæt afbryderkontakten på "O" for at slukke maskinen, og vent i 3 minutter.
- 12 Gentag trinene fra 9 til 11, indtil vandbeholderen er tom.
- 13 Skyl vandbeholderen og fyld den op med frisk vand til angivelsen MAX.
- 14 Anbring en beholder under filterholderen.
- 15 Sæt afbryderkontakten på "I" på maskinen, og drej indstillingsgrebet hen på positionen for kaffe.
- 16 Lad vandet løbe ud, indtil vandbeholderen er tom. Drej indstillingsgrebet tilbage til positionen standby.
- 17 Fyld beholderen op med frisk vand til angivelsen for maksimumsniveau (MAX).
- 18 Sæt en stor beholder under damprøret. Drej grebet til varmt vand/damp mod urets retning.
- 19 Drej indstillingsgrebet hen på positionen for kaffe, og lad vandet løbe ud af maskinen, indtil vandbeholderen er hel tom.
- 20 Drej indstillingsgrebet tilbage til positionen standby.
- 21 Drej grebet til varmt vand/damp i urets retning.
- 22 Gentag trinene fra 13 til 21 beskrevet ovenfor.

- 23 Tag filterholderen af enheden til brygning af kaffe ved at dreje den fra højre mod venstre og skyl den med frisk vand.
 - 24 Fyld beholderen med frisk vand op til angivelsen for maksimumsniveau (MAX).
 - 25 Sæt pannarello classico tilbage på damprøret.
- Maskinen er nu klar til brug.

Afhjælpning af problemer

Dette kapitel opsummerer de mest almindelige problemer, du måtte støde på med maskinen. Kontakt din lokale forhandler eller et autoriseret servicecenter for at få assistance. Kontaktoplysningerne er angivet i garantibogen, der er leveret separat, eller gå ind på www.gaggia.com eller www.gaggia.it.

Problem	Mulig årsag	Afhjælpning
Maskinen tænder ikke.	Maskinen er ikke sat i stikkontakten på væggen.	Tilslut maskinen til stikkontakten på væggen.
	Afbryderkontakten er i position OFF.	Sørg for, at afbryderkontakten er i position ON.
Pumpen larmer.	Der er ikke vand i beholderen.	Fyld beholderen med vand og fyld kredsløbet op.
	Vandbeholderen er ikke placeret korrekt.	Sæt vandbeholderen tilbage på maskinen, og skub den nedad indtil referencepunkterne kan ses.
Kaffen er for kold.	Maskinen er ikke blevet varmet op.	Varm filterholderen op.
	"Maskine klar"-lampen var slukket, da indstillingsgrebet blev drejet over på positionen for kaffe.	Vent, indtil "maskine klar"-lampen tænder.
Mælken skummer ikke.	Kopperne er kolde.	Varm kopperne med varmt vand.
	Du har brugt en type mælk, der ikke er egnet til at lave skum.	For et optimalt resultat anbefales det at bruge kold sødmælk. Brug ikke pulvermælk eller skummetmælk.
Der kan ikke laves cappuccino.	Pannarello classico er tilstoppet.	Rengør pannarello classico.
	Der er ikke mere damp i kedlen.	Fyld kredsløbet op.



32 Dansk

Problem	Mulig årsag	Afhjælpning
Der kommer ikke kaffe ud af maskinen, eller der løber kun få dråber ud.	Grebet til varmt vand/damp er i åbningspositionen (drejet mod urets retning).	Drej grebet til varmt vand/damp over på lukkepositionen (drejet i urets retning).
	Maskinen er kalket til indvendigt.	Udfør afkalkningen.
	Filteret til malet kaffe eller filteret til kaffepod i filterholderen er stoppet til.	Rengør filteret til malet kaffe eller filteret til kaffepod.
	Du har brugt en ikke egnet kaffepod.	Brug kaffepods i papir med den størrelse, der passer til maskinen.
	Den anvendte kaffe er for fint malet.	Brug kaffe med en lidt mindre fin kværning.
	Den malede kaffe i kaffefilteret, er blevet presset for meget.	Sørg for, at kaffen i filteret til malet kaffe ikke presses for meget.
	Der er for meget malet kaffe i filteret.	Reducér mængden af malet kaffe i filteret.
Kaffen løber ud over kanten på filterholderen.	Filterholderen er ikke sat korrekt i enheden til brygning af kaffe.	Sæt filterholderen korrekt i.
	Den øverste kant på filterholderen er ikke ren.	Rengør filterholderens øverste kant.
	Kaffepoden er ikke sat korrekt i.	Sæt kaffepoden korrekt i. Sørg for, at kaffepoden ikke rager ud fra filterholderens kant og at den er godt lukket.
	Der er for meget malet kaffe i filteret.	Reducér mængden af malet kaffe i filteret ved hjælp af målet.
Maskinen slukker, mens der løber kaffe eller varmt vand ud.	Energibesparelsestilstanden er aktiveret.	Sæt afbryderkontakten på "I" for at tænde maskinen igen.





Wichtige Sicherheitsinformationen

Diese Maschine verfügt über Sicherheitsmerkmale. Lesen Sie die Sicherheitshinweise dennoch sorgfältig durch, und befolgen Sie sie. Verwenden Sie die Maschine nur gemäß der Beschreibung in diesen Hinweisen, um versehentliche Verletzungen oder Beschädigungen durch unsachgemäßen Gebrauch der Maschine zu vermeiden. Bewahren diese Sicherheitsbroschüre zur späteren Verwendung auf.

Warnhinweis

Allgemeines

- Überprüfen Sie vor dem ersten Gebrauch, ob die Spannungsangabe auf der Maschine mit der örtlichen Netzspannung übereinstimmt.
- Die Netzsteckdose muss schutzgeerdet sein.
- Das Netzkabel darf nicht über die Kante des Tisches oder der Arbeitsfläche hängen und keine heißen Flächen berühren.
- Tauchen Sie die Maschine, den Netzstecker oder das Netzkabel nie in Wasser, andernfalls besteht Stromschlaggefahr.
- Schütten Sie keine Flüssigkeiten über den Netzstecker.
- Um die Gefahr von Verbrennungen zu vermeiden, Körperteile nicht in die Nähe der von der Maschine produzierten Heißwasserstrahlen halten.
- Berühren Sie keine heißen Oberflächen. Fassen Sie die Maschine an den Griffen und Knöpfen an.
- Schalten Sie die Maschine mit dem Hauptschalter an der Rückseite aus (wenn vorhanden), und ziehen Sie den Netzstecker aus der Steckdose:
 - wenn eine Störung auftritt.
 - wenn Sie vorhaben, das Gerät längere Zeit nicht zu benutzen.
 - vor dem Reinigen der Maschine.
 - Ziehen Sie am Stecker, nicht am Kabel.
 - Berühren Sie den Netzstecker nicht mit nassen Händen.
- Verwenden Sie die Maschine nicht, wenn der Netzstecker, das Netzkabel oder die Maschine selbst defekt oder beschädigt ist.





34 Deutsch

- Nehmen Sie an der Maschine und an dem Netzkabel keine Veränderungen vor.
- Lassen Sie Reparaturen ausschließlich von einem Gaggia-Vertragskundendienst durchführen, um Gefahren zu vermeiden.
- Die Maschine sollte nicht von Kindern unter 8 Jahren bedient werden.
- Dieses Gerät kann von Kindern ab 8 Jahren und Personen mit eingeschränkten physischen, sensorischen oder geistigen Fähigkeiten oder ohne Erfahrung und besondere Kenntnisse verwendet werden, wenn sie beim Gebrauch des Geräts beaufsichtigt werden oder in den sicheren Gebrauch des Geräts unterwiesen wurden und die verbundenen Gefahren verstanden haben.
- Reinigung und Pflege dürfen nicht von Kindern durchgeführt werden, außer sie sind älter als 8 Jahre und werden beaufsichtigt.
- Sorgen Sie dafür, dass Kinder unter 8 Jahren keinen Zugang zu der Maschine und zum Kabel der Maschine haben.
- Achten Sie darauf, dass Kinder nicht mit der Maschine spielen.
- Seien Sie vorsichtig, wenn Sie heißes Wasser ausgeben. Vor der Ausgabe können Heißwasserspritzer austreten. Warten Sie, bis der Ausgabezyklus beendet ist, bevor Sie den Heißwasserauslauf abnehmen.

Achtung

Allgemeines

- Diese Maschine ist nur für den normalen Hausgebrauch bestimmt. Sie ist nicht für den Gebrauch in Personalküchen, Büros, landwirtschaftlichen Betrieben oder anderen gewerblichen Umgebungen vorgesehen.
- Stellen Sie die Maschine auf eine ebene und stabile Fläche. Halten Sie die Maschine aufrecht, auch beim Transport.
- Stellen Sie die Maschine nicht auf eine Warmhalteplatte, direkt neben einen heißen Ofen, eine Heizung oder eine ähnliche Wärmequelle.



- Befüllen Sie den Druckfilterhalter nur mit gemahlenem Kaffee. Das Befüllen mit Kaffeebohnen, Instantkaffee, rohen Kaffeebohnen oder anderen Stoffen kann zu Schäden an der Maschine führen. In diesem Fall ist eine eventuelle Reparatur nicht durch die Garantie gedeckt.
- Lassen Sie die Maschine abkühlen, bevor Sie Teile einsetzen oder abnehmen. Die Heizflächen können nach dem Gebrauch noch heiß sein.
- Sollte ein Wasserablaufschauch vorhanden sein, darf dieses niemals während des Gebrauchs berührt werden, da es kochend heiß sein könnte. Warten Sie, bis es abgekühlt ist.
- Füllen Sie den Wassertank nie mit warmem, heißem oder Mineralwasser, da dies zu Schäden am Wassertank und an der Maschine führen kann.
- Reinigen Sie die Maschine nie mit einem Scheuerschwamm oder Scheuermittel oder mit aggressiven Flüssigkeiten wie Benzin oder Azeton. Verwenden Sie einfach ein weiches, mit Wasser angefeuchtetes Tuch.
- Entkalken Sie Ihre Maschine regelmäßig. Wenn Sie dies ignorieren, funktioniert das Gerät nicht mehr richtig. In diesem Fall ist die Reparatur von der Garantie ausgeschlossen.
- Die Maschine keinen Temperaturen unterhalb von 0°C aussetzen. Im Heizsystem verbleibendes Wasser kann gefrieren und Schäden verursachen.
- Lassen Sie kein Wasser im Wassertank, wenn die Maschine längere Zeit nicht benutzt wird. Das Wasser kann verunreinigt werden. Verwenden Sie bei jedem Gebrauch Ihrer Maschine frisches Wasser.
- Verwenden Sie keine Zubehörteile anderer Hersteller oder solche, die von Gaggia nicht ausdrücklich empfohlen werden. Falls Sie derartiges Zubehör benutzen, erlischt die Garantie.
- Regelmäßiges Reinigen und Warten verlängern die Lebensdauer Ihrer Maschine und garantieren eine optimale Qualität und den optimalen Geschmack Ihres Kaffees.



36 Deutsch

- Die Maschine ist ständig den Einflüssen von Feuchtigkeit, Kaffee und Kalk ausgesetzt. Deshalb ist es sehr wichtig, die Maschine regelmäßig gemäß der Beschreibung in der Bedienungsanleitung und auf der Website zu reinigen und zu warten. Bei Nichtdurchführung dieser Reinigungs- und Wartungsverfahren kann letztlich ein Defekt der Maschine auftreten. In diesem Fall ist die Reparatur von der Garantie ausgeschlossen.
- Reinigen Sie den Druckfilterhalter nicht in der Spülmaschine, und verwenden Sie kein Spülmittel oder Reinigungsmittel. Dies kann zu Störungen am Druckfilterhalter führen und den Geschmack des Kaffees negativ beeinflussen.
- Trocknen Sie die Brühgruppe nicht mit einem Tuch, damit keine Fusseln in die Brühgruppe gelangen.
- Trinken Sie niemals die während des Entkalkungsvorgangs ausgegebene Lösung.
- Den unter Druck stehenden Filterhalter während der Kaffeeausgabe keinesfalls abnehmen (entfernen). Während der Heizphase der Brühgruppe können heiße Wasserspritzer austreten.
- Die Maschine darf während der Benutzung nicht in einem Schrank platziert werden.

Maschinen mit klassischem Milchaufschäumer

Warnhinweis

- Beachten Sie zur Vermeidung von Verbrennungsgefahr, dass vor der Ausgabe möglicherweise kleine Milch - und Dampfstrahlen auftreten können.
- Berühren Sie den klassischen Milchaufschäumer keinesfalls mit bloßen Händen, da er sehr heiß werden kann. Verwenden Sie nur den geeigneten Schutzgriff.





Achtung

- Geben Sie nach dem Milchaufschäumen eine kleine Menge Wasser in einen Behälter aus, um eine Schnellreinigung des klassischen Milchaufschäumers durchzuführen. Entfernen Sie anschließend den äußeren Teil des klassischen Milchaufschäumers und waschen Sie ihn mit lauwarmem Wasser.

Maschinen mit automatischem Milchaufschäumer

Warnhinweis

- Beachten Sie zur Vermeidung von Verbrennungsgefahr, dass vor der Ausgabe von Dampf oder Heißwasser möglicherweise kleine Heißwasserstrahlen auftreten können. Berühren Sie den Heißwasser-/Dampfauslauf keinesfalls mit bloßen Händen, da er sehr heiß werden kann. Verwenden Sie nur den geeigneten Schutzgriff.

- Trinken Sie keinesfalls die Lösung, die beim monatlichen Reinigungsvorgang des automatischen Milchaufschäumers ausgegeben wird.

Achtung

- Stellen Sie aus hygienischen Gründen sicher, dass die Außenfläche des Heißwasser-/Dampfauslaufs sauber ist.

- Geben Sie nach dem Milchaufschäumen eine kleine Menge Wasser aus, um eine Schnellreinigung des automatischen Milchaufschäumers durchzuführen. Befolgen Sie die Reinigungsanweisungen in der Bedienungsanleitung.

- Seien Sie vorsichtig, der Heißwasser-/Dampfauslauf könnte heiß sein, wenn die Maschine vor kurzer Zeit benutzt wurde.

- Drücken Sie die Gummifassung beim Einsetzen nicht zu weit auf den Heißwasser-/Dampfauslauf. In diesem Fall würde der automatische Milchaufschäumer keine Milch ansaugen und nicht ordnungsgemäß funktionieren.





Elektromagnetische Felder

Diese Maschine erfüllt sämtliche Normen und Vorschriften bezüglich Gefährdung durch elektromagnetischen Felder.

Recycling

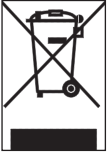

- Dieses Symbol bedeutet, dass das Produkt nicht mit dem normalen Hausmüll entsorgt werden kann (2012/19/EU).

- Beachten Sie die örtlichen Vorschriften zur getrennten Entsorgung von elektrischen und elektronischen Produkten. Die ordnungsgemäße Entsorgung dient dem Schutz von Umwelt und Gesundheit.

Garantie und Support

Für Unterstützung wenden Sie sich an ihren Händler vor Ort oder an eine autorisierte Kundendienststelle. Die Kontaktdaten werden im separat gelieferten Garantieheft genannt oder besuchen Sie www.gaggia.com oder www.gaggia.it.





Inhalt

Übersicht über die Maschine	39
Erste Inbetriebnahme	40
Laden des Systems	40
Manueller Spülzyklus	40
Sachgemäßer Gebrauch der Maschine	41
Kaffeezubereitung mit gemahlenem Kaffee	41
Kaffeezubereitung mit Kaffeepads	42
Heißwasserausgabe	43
Milch aufschäumen	43
Reinigung	44
Reinigung der Abtropfschale	44
Reinigung des klassischen Pannarello	44
Reinigung des Druckfilterhalters	44
Entkalkung	44
Entkalkungsvorgang	44
Problemlösung	46

Übersicht über die Maschine

- 1 Kontrolllampe Einschaltung
- 2 Kontrolllampe Dampf bereit
- 3 Kontrolllampe Maschine bereit
- 4 Auswahldrehknopf
- 5 Filter für gemahlene Kaffee
- 6 Druckfilterhalter
- 7 Kaffeebrühgruppe
- 8 Rost Abtropfschale (Viva De Luxe/Prestige)
- 9 Abtropfschale
- 10 Benutzer-Schnittstelle
- 11 Tassenabstellrost
- 12 Wassertank
- 13 Deckel des Wassertanks
- 14 Messlöffel für gemahlene Kaffee
- 15 Kaffeepadfilter-Adapter
- 16 Kaffeepadfilter
- 17 Aufnahme Zubehör
- 18 Aufnahme Messlöffel für gemahlene Kaffee
- 19 Drehknopf für Dampf-/Heißwasserausgabe
- 20 Klassischer Pannarello
- 21 Netzkabel
- 22 Hauptschalter (mit Schalter für den Energiesparmodus)





Erste Inbetriebnahme

- 1 Entfernen Sie sämtliches Verpackungsmaterial von der Maschine.
- 2 Stellen Sie die Maschine auf einen Tisch oder eine Arbeitsplatte, in ausreichender Entfernung von Wasserhahn, Spüle und Wärmequellen.

Hinweis: Lassen Sie oben, hinten und an den Seiten der Maschine mindestens 15 cm Platz frei (Abb. 1).

- 3 Entfernen Sie zuerst den Deckel des Wassertanks und dann den Wassertank von der Maschine (Abb. 2).
- 4 Spülen Sie den Wassertank. Füllen Sie den Tank mit frischem Wasser bis zur Anzeige (Abb. 3) des maximalen Füllstands (MAX).
- 5 Setzen Sie den Wassertank wieder in die Maschine ein und drücken Sie ihn nach unten, bis die Referenzmarkierungen sichtbar sind (Abb. 4).
- 6 Setzen Sie den Deckel des Wassertanks wieder auf die Maschine.

Laden des Systems

Wenn Sie die Maschine zum ersten Mal oder nach einer Inaktivitätszeit von mehr als 2 Wochen verwenden, führen Sie die folgenden Schritte aus:

- 1 Stellen Sie einen Behälter unter den Pannarello, während sich der Auswahldrehknopf in der mittleren Standby-Position befindet (Abb. 8). Drehen Sie den Drehknopf für Dampf-/Heißwasserausgabe gegen den Uhrzeigersinn (Abb. 5).
- 2 Stecken Sie den Stecker in die Steckdose und stellen Sie den Hauptschalter auf „I“, um die Maschine einzuschalten (Abb. 6).
 - Die Betriebs-Kontrolllampe leuchtet auf.
- 3 Drehen Sie den Auswahldrehknopf auf die Position Kaffee (Abb. 7).
 - Aus dem Pannarello strömt heißes Wasser.

Hinweis: Um den gefüllten Behälter zu leeren, stellen Sie den Auswahldrehknopf auf Standby (Abb. 8) und drehen Sie den Drehknopf für Dampf-/Heißwasserausgabe im Uhrzeigersinn, um die Ausgabe zu beenden.

- 4 Wenn der Wassertank leer ist, bringen Sie den Auswahldrehknopf wieder in die mittlere Bereitschaftsposition (Abb. 8).
- 5 Drehen Sie den Drehknopf für Dampf-/Heißwasserausgabe im Uhrzeigersinn. Entfernen Sie den Behälter (Abb. 9).

Hinweis: Während des normalen Betriebs der Maschine ist es ausreichend, dem Pannarello eine einzelne Tasse Wasser zuzuführen, um das System zu laden.

Manueller Spülzyklus

Hinweis: Wenn der Tank vollständig entleert ist, muss das System geladen werden.

- 1 Spülen Sie den Wassertank. Füllen Sie den Tank mit frischem Wasser bis zur Anzeige (Abb. 3) des maximalen Füllstands (MAX).
- 2 Setzen Sie den Wassertank wieder in die Maschine ein und drücken Sie ihn nach unten, bis die Referenzmarkierungen sichtbar sind (Abb. 4).
- 3 Stellen Sie einen Behälter unter den klassischen Pannarello und drehen Sie den Heißwasser- / Dampfdruckknopf gegen den Uhrzeigersinn (Abb. 5).





- 4 Drehen Sie den Auswahldrehknopf auf die Position Kaffee (Abb. 7).
 - Lassen Sie die Maschine Wasser ausgeben, bis der Wassertank leer ist.
- 5 Stellen Sie den Auswahldrehknopf wieder in die Standby-Position (Abb. 8) und drehen Sie den Drehknopf für Dampf-/Heißwasserausgabe im Uhrzeigersinn.
- 6 Füllen Sie den Tank mit frischem Wasser bis zur Anzeige des maximalen Füllstands (MAX).
- 7 Setzen Sie den Druckfilterhalter von unten in die Kaffeebrühgruppe (Abb. 10) ein.
- 8 Drehen Sie den Filterhalter so weit wie möglich von links nach rechts und lassen Sie den Filterhalter los. Der Griff kehrt danach automatisch wieder nach links zurück (Abb. 11).
- 9 Stellen Sie einen Behälter unter den Filterhalter (Abb. 12).
- 10 Drehen Sie den Auswahldrehknopf auf die Position Kaffee (Abb. 7).
 - Lassen Sie die Maschine Wasser ausgeben, bis der Wassertank leer ist.

Hinweis: Um den vollen Behälter zu leeren, drehen Sie den Auswahldrehknopf in den Standby-Modus (Abb. 8), um die Ausgabe zu stoppen.

- 11 Wenn der Wassertank leer ist, bringen Sie den Auswahldrehknopf wieder in die mittlere Standby-Position (Abb. 8).
 - 12 Füllen Sie den Wassertank bis zur Markierung MAX mit frischem Wasser und warten Sie, bis die Kontrolllampe „Maschine bereit“ aufleuchtet.
 - 13 Drehen Sie den Filterhalter von rechts nach links, um ihn aus der Kaffeebrühgruppe zu entfernen, und spülen Sie ihn mit frischem Wasser aus (Abb. 13).
- Die Maschine ist betriebsbereit.

Sachgemäßer Gebrauch der Maschine

Kaffeezubereitung mit gemahlenem Kaffee

Achtung: Um die Gefahr von Verbrennungen zu vermeiden, drehen Sie den Druckfilterhalter nicht, um ihn während der Ausgabe zu entfernen.

- 1 Wärmen Sie vor der ersten Kaffeeausgabe den unter Druck stehenden Filterhalter vor.
- 2 Setzen Sie den Druckfilterhalter von unten in die Kaffeebrühgruppe (Abb. 10) ein.
- 3 Drehen Sie den Filterhalter so weit wie möglich von links nach rechts und lassen Sie den Griff (Abb. 11) des Filterhalters los. Der Griff dreht sich danach leicht nach links.
- 4 Drehen Sie den Auswahldrehknopf in die Position Kaffee (Abb. 7), bis Wasser aus den Kaffeeausgüssen ausgegeben wird.
- 5 Lassen Sie die Maschine etwa eine Tasse Wasser ausgeben. Drehen Sie den Auswahldrehknopf in die mittlere Standby-Position (Abb. 8), um die Ausgabe zu stoppen.
- 6 Drehen Sie den Filterhalter von rechts nach links, um ihn aus der Maschine zu entfernen, und gießen Sie das restliche Wasser (Abb. 14) ab.

Hinweis: Entfernen Sie Kaffeepulverrückstände vom Filterhalterrand.

- 7 Vergewissern Sie sich, dass der Filter für den gemahlene Kaffee in den Druckfilterhalter eingesetzt ist (Abb. 16). Wenn Sie die Maschine zum ersten Mal benutzen, ist der Filter für den gemahlene Kaffee bereits eingesetzt.





42 Deutsch

8 Verwenden Sie den Messlöffel unter dem Wassertankdeckel, um den gemahlene Kaffee in den Druckfilterhalter zu füllen.

- Um eine Tasse Kaffee auszugeben, fügen Sie 1–1,5 Messlöffel gemahlene Kaffee hinzu.
- Um zwei Tassen Kaffee auszugeben, fügen Sie 2 Messlöffel Kaffeepulver (Abb. 15) hinzu.

Hinweis: Der gemahlene Kaffee wird automatisch gepresst. Für eine optimale Leistung empfehlen wir jedoch, den Kaffee mit der Rückseite des Messlöffels zu pressen.

9 Setzen Sie den Druckfilterhalter in die Kaffeebrühgruppe ein.

10 Drehen Sie den vom Filterhalter so weit wie möglich von links nach rechts und lassen Sie den Griff (Abb. 11) des vom Filterhalters los. Der Griff dreht sich danach leicht nach links.

11 Stellen Sie eine oder zwei Tassen unter den Druckfilterhalter (Abb. 17).

Stellen Sie sicher, dass Sie die Tassen richtig unter die Kaffeeausgüsse gestellt haben.

12 Drehen Sie den Auswahldrehknopf auf die Position Kaffee.

- Die Maschine beginnt die Ausgabe des Kaffees.

13 Drehen Sie den Auswahldrehknopf in die mittlere Standby-Position, sobald die Tasse (oder Tassen) die gewünschte Kaffeemenge enthalten.

14 Entfernen Sie den Druckfilterhalter und leeren Sie ihn. Reinigen Sie den Druckfilterhalter unter fließendem Wasser.

Hinweis: Die Maschine schaltet nach 30 Minuten automatisch ab und geht in den Energiesparmodus über. In diesem Fall schalten Sie die Maschine über den Ein- / Ausschalter auf der Rückseite der Maschine wieder ein.

Kaffeezubereitung mit Kaffeepads

Rat: Reinigen Sie den Filter und Adapter für die Kaffeepads nach jedem Gebrauch.

1 Entfernen Sie mit einem Teelöffel den Filter für den gemahlene Kaffee aus dem Druckfilterhalter (Abb. 18).

2 Ergreifen Sie den Adapter und den Kaffeepad-Filter, die sich unter dem Deckel des Wassertanks befinden.

3 Entfernen Sie den Adapter mithilfe eines Teelöffel vom Kaffeepad-Filter (Abb. 28).

4 Setzen Sie den Kaffeepad-Filteradapter mit der konvexen Seite nach unten in den Druckfilterhalter (Abb. 19) ein.

5 Setzen Sie den Kaffeepad-Filter auf den Adapter im Filterhalter (Abb. 20).

6 Setzen Sie den Druckfilterhalter von unten in die Kaffeebrühgruppe (Abb. 10) ein.

7 Drehen Sie den Siebträger so weit wie möglich von links nach rechts und lassen Sie den Griff (Abb. 11) des Filterhalter los. Der Griff dreht sich danach leicht nach links.

Hinweis: Bei der ersten Kaffeeausgabe muss der unter Druck stehende Druckfilterhalter vorgewärmt werden.

8 Geben Sie eine Tasse Wasser aus, indem Sie den Auswahldrehknopf in die Position Kaffee (Abb.7) drehen. Drehen Sie den Auswahldrehknopf in die mittlere Bereitschaftsposition (Abb. 8), um die Ausgabe zu stoppen.

9 Drehen Sie den Filterhalter von rechts nach links, um ihn aus der Maschine zu entfernen, und gießen Sie das restliche Wasser (Abb. 14) ab, ohne ihn zu trocknen.

10 Setzen Sie eine Kaffeepad-Portionskapsel in den Filterhalter ein (Abb. 21).





Hinweis: Stellen Sie sicher, dass das Filterpapier des Kaffeepads nicht über die Kante des Filterhalters hinausreicht.

- 11 Setzen Sie den Filterhalter von unten in die Kaffeebrühgruppe ein.
- 12 Drehen Sie den Filterhalter so weit wie möglich von links nach rechts und lassen Sie den Griff des Siebträgers los. Der Griff dreht sich danach leicht nach links.
- 13 Stellen Sie eine Tasse unter den Filterhalter.
- 14 Drehen Sie den Auswahldrehknopf auf die Position Kaffee (Abb. 7).
 - Die Maschine beginnt die Ausgabe des Kaffees.
- 15 Drehen Sie den Auswahldrehknopf in die mittlere Standby-Position, sobald die Tasse (oder Tassen) die gewünschte Kaffeemenge enthalten.
- 16 Entfernen Sie den Filterhalter und werfen Sie das gebrauchte Kaffeepad weg.

Heißwasserausgabe

Achtung: Um die Gefahr von Verbrennungen zu vermeiden, achten Sie darauf, dass vor der Ausgabe kleine Spritzer heißes Wasser austreten können und bewegen Sie die Dampfausgabe nur mit dem Schutzgriff.

- 1 Stellen Sie einen Behälter (oder ein Glas) unter den klassischen Pannarello und drehen Sie den Heißwasser- / Dampfdrehknopf gegen den Uhrzeigersinn (Abb. 5).
- 2 Drehen Sie den Auswahldrehknopf auf die Position Kaffee (Abb. 7).
 - Die Maschine beginnt, heißes Wasser auszugeben.
- 3 Drehen Sie den Auswahldrehknopf in die mittlere Standby-Position, sobald die Maschine die gewünschte Wassermenge (Abb. 8) ausgegeben hat.
- 4 Drehen Sie den Drehknopf für Dampf-/Heißwasserausgabe im Uhrzeigersinn. Entfernen Sie den Behälter (oder das Glas) (Abb. 9).

Milch aufschäumen

Achtung: Um die Gefahr von Verbrennungen zu vermeiden, achten Sie darauf, dass vor der Ausgabe kleine Spritzer heißes Wasser austreten können und bewegen Sie die Dampfausgabe nur mit dem Schutzgriff.

- 1 Stellen Sie eine Tasse unter den Pannarello.
- 2 Drehen Sie den Auswahldrehknopf auf die Position Dampf (Abb. 22).
 - Die Kontrolllampe „Maschine bereit“ erlischt.
- 3 Warten Sie, bis die Lampe „Dampf bereit“ aufleuchtet. Die Maschine ist zur Dampfausgabe bereit.
- 4 Drehen Sie den Drehknopf für Dampf-/Heißwasserausgabe gegen den Uhrzeigersinn, um etwaiges Wasser aus dem Pannarello austreten zu lassen.
- 5 Stellen Sie den Auswahldrehknopf wieder in die mittlere Bereitschaftsposition und drehen Sie den Drehknopf für Dampf-/Heißwasserausgabe im Uhrzeigersinn. Entfernen Sie die Tasse und leeren Sie sie.
- 6 Füllen Sie eine Karaffe zu 1/3 mit kalter Milch (Abb. 23).
- 7 Stellen Sie die Karaffe unter den Pannarello.
- 8 Drehen Sie den Drehknopf für Dampf-/Heißwasserausgabe gegen den Uhrzeigersinn (Abb. 8) und stellen Sie ihn auf Dampf. Die Maschine beginnt mit der Dampfausgabe, bewegen Sie die Karaffe vorsichtig, um Schaum zu erzeugen, und drehen Sie den Drehknopf für Dampf-/Heißwasserausgabe im Uhrzeigersinn, um die Dampfausgabe zu stoppen.





44 Deutsch

- 9 Entfernen Sie die Karaffe.
- 10 Stellen Sie eine Tasse unter den Pannarello, drehen Sie den Drehknopf für Dampf-/Heißwasserausgabe gegen den Uhrzeigersinn und lassen Sie das restliche Wasser und die Milch aus dem Pannarello ab. Entfernen Sie die Tasse.
- 11 Drehen Sie den Drehknopf für Dampf-/Heißwasserausgabe im Uhrzeigersinn und drehen Sie den Auswahlknopf in die Standby-Position.

Reinigung

Eine regelmäßige Reinigung und Entfernung des Kalksteins verlängert die Lebensdauer der Maschine und sorgen für einen Kaffee mit optimalem Geschmack und Qualität.

Reinigung der Abtropfschale

- 1 Entfernen Sie die Abtropfschale aus der Maschine (Abb. 24).
- 2 Entleeren Sie die Abtropfschale und reinigen Sie sie unter laufendem Wasser.
- 3 Setzen Sie die Abtropfschale wieder in die Maschine ein.

Reinigung des klassischen Pannarello

Reinigen Sie nach der Zubereitung von Getränken mit Milch den klassischen Pannarello.

- 1 Entfernen Sie den klassischen Pannarello (Abb. 25).
- 2 Entfernen Sie den Kunststoffgriff des klassischen Pannarello von der Dampfdüse (Abb. 27).
- 3 Spülen Sie sie erneut mit frischem Wasser.
- 4 Reinigen Sie die Dampfdüse mit einem feuchten Tuch.
- 5 Setzen Sie den Kunststoffgriff sowie den klassischen Pannarello erneut auf die Dampfdüse.

Reinigung des Druckfilterhalters

- 1 Nehmen Sie den Filter für den gemahlene Kaffee oder die Kaffeepads aus dem Filterhalter und spülen Sie ihn gründlich mit warmem Wasser aus.
- 2 Entfernen Sie, falls vorhanden, den Adapter aus dem Filterhalter und spülen Sie ihn gründlich mit warmem Wasser aus.
- 3 Spülen Sie den, unter Druck stehenden Druckfilterhalter innen und außen mit heißem Wasser (Abb. 13).

Achtung: Waschen Sie den Druckfilterhalter nicht in der Spülmaschine, um etwaige Beschädigungen zu vermeiden.

Entkalkung

Verwenden Sie nur Entkalkungsmittel von Gaggia. Verwenden Sie unter keinen Umständen ein Entkalkungsmittel auf der Basis von Schwefelsäure, Salzsäure, Sulfonamid und Essigsäure (Essig), da dies den Wasserkreislauf in der Maschine beschädigen und den Kalkstein nicht richtig auflösen kann. Wenn das Entkalkungsmittel von Gaggia nicht verwendet wird, erlischt die Garantie. Die unzureichende Entkalkung der Maschine führt zum Erlöschen der Garantie.





Entkalkungsvorgang

- 1 Setzen Sie den Druckfilterhalter in die Kaffeebrühgruppe ein.
 - 2 Nehmen Sie den Wassertank heraus und leeren Sie ihn.
 - 3 Füllen Sie die Hälfte des Entkalkungsmittels in den Wassertank. Füllen Sie den Tank mit frischem Wasser bis zur Anzeige des maximalen Füllstands (MAX). Setzen Sie den Tank wieder in die Maschine ein.
 - 4 Stellen Sie den Hauptschalter auf Position „I“, um die Maschine einzuschalten. Drehen Sie den Auswahldrehknopf in die Standby-Position.
 - 5 Entfernen Sie den klassischen Pannarello und stellen Sie einen Behälter unter die Dampfdüse.
 - 6 Warten Sie, bis die Kaffeebereitschaftsanzeige aufleuchtet, und geben Sie zwei Tassen Wasser (jeweils ca. 150 ml) aus, indem Sie den Drehknopf für Dampf-/Heißwasserausgabe gegen den Uhrzeigersinn drehen und den Auswahldrehknopf auf die Position Kaffee (Abb.7) stellen. Stellen Sie den Auswahldrehknopf wieder in die mittlere Bereitschaftsposition und drehen Sie den Drehknopf für Dampf-/Heißwasserausgabe im Uhrzeigersinn.
 - 7 Stellen Sie den Hauptschalter auf Position „O“, um die Maschine auszuschalten.
 - 8 Lassen Sie das Entkalkungsmittel für 15–20 Minuten bei ausgeschalteter Maschine einwirken.
 - 9 Stellen Sie den Hauptschalter auf „I“, um die Maschine wieder einzuschalten.
 - 10 Geben Sie zwei weitere Tassen (jeweils ca. 150 ml) mit heißem Wasser aus der Dampfdüse aus.
 - 11 Stellen Sie den Hauptschalter auf Position „O“, um die Maschine auszuschalten und warten Sie 3 Minuten.
 - 12 Wiederholen Sie die Schritte 9 bis 11, bis der Wassertank leer ist.
 - 13 Spülen Sie den Wassertank aus und füllen Sie ihn bis zur Markierung MAX erneut mit frischem Wasser.
 - 14 Stellen Sie einen Behälter unter den Filterhalter.
 - 15 Stellen Sie den Hauptschalter der Maschine auf „I“ und drehen Sie den Auswahldrehschalter auf die Position Kaffee.
 - 16 Lassen Sie die Maschine Wasser ausgeben, bis der Wassertank leer ist. Bringen Sie den Auswahldrehknopf in die mittlere Standby-Position zurück.
 - 17 Füllen Sie den Tank mit frischem Wasser bis zur Anzeige des maximalen Füllstands (MAX).
 - 18 Stellen Sie einen großen Behälter unter die Dampfdüse. Drehen Sie den Drehknopf für Dampf-/Heißwasserausgabe gegen den Uhrzeigersinn.
 - 19 Drehen Sie den Auswahldrehschalter in die Position Kaffee und lassen Sie die Maschine Wasser ausgeben, bis der Wassertank leer ist.
 - 20 Bringen Sie den Auswahldrehknopf in die mittlere Bereitschaftsposition zurück.
 - 21 Drehen Sie den Drehknopf für Dampf-/Heißwasserausgabe im Uhrzeigersinn.
 - 22 Wiederholen Sie die Schritte 13 bis 21.
 - 23 Drehen Sie den Filterhalter von rechts nach links, um ihn aus der Kaffeebrühgruppe zu entfernen, und spülen Sie ihn mit frischem Wasser aus.
 - 24 Füllen Sie den Tank mit frischem Wasser bis zur Anzeige des maximalen Füllstands (MAX).
 - 25 Setzen Sie den klassischen Pannarello wieder auf die Dampfdüse.
- Die Maschine ist nun betriebsbereit.



Problemlösung

In diesem Kapitel werden die häufigsten Probleme aufgeführt, die in der Maschine auftreten können. Ihr Händler vor Ort oder der Kundendienst hilft Ihnen gerne. Die Kontaktdaten finden Sie im separaten Garantieheft oder auf www.gaggia.com oder www.gaggia.it.

Problem	Mögliche Ursache	Abhilfe
Die Maschine schaltet sich nicht ein.	Die Maschine ist nicht an eine Steckdose angeschlossen.	Schließen Sie die Maschine an eine Steckdose an.
	Der Hauptschalter befindet sich in Position „OFF“.	Stellen Sie sicher, dass sich der Hauptschalter in der Position „ON“ befindet.
Die Pumpe ist sehr laut.	Kein Wasser im Tank.	Füllen Sie den Tank mit Wasser und laden Sie das System.
	Der Tank ist nicht korrekt positioniert.	Setzen Sie den Wassertank wieder in die Maschine ein und drücken Sie ihn nach unten, bis die Referenzmarkierungen sichtbar sind.
Der Kaffee ist zu kühl.	Es kam zu keiner Vorwärmung.	Wärmen Sie den Filterhalter vor.
	Die Kontrolllampe „Maschine bereit“ war aus, als Sie den Auswahldrehknopf auf die Position Kaffee gedreht haben.	Warten Sie, bis die Kontrolllampe „Maschine bereit“ aufleuchtet.
Die Milch schäumt nicht.	Die Tassen sind kalt.	Wärmen Sie die Tassen mit heißem Wasser vor.
	Der verwendete Milchtyp eignet sich nicht für die Herstellung von Schaum.	Für ein optimales Ergebnis wird empfohlen, kalte Vollmilch zu verwenden. Verwenden Sie kein Milchpulver beziehungsweise keine Magermilch.
Die Zubereitung eines Cappuccino ist nicht möglich.	Der klassische Pannarello ist verstopft.	Reinigen Sie den klassischen Pannarello.
	Der Dampf im Heizkessel ist aufgebraucht.	Laden Sie das System.



Problem	Mögliche Ursache	Abhilfe
Es kommt kein Kaffee aus der Maschine oder es werden nur wenige Tropfen ausgegeben.	Der Drehknopf für Dampf-/ Heißwasserausgabe befindet sich in geöffneter Position (gegen den Uhrzeigersinn gedreht).	Der Drehknopf für Dampf-/ Heißwasserausgabe befindet sich in geschlossener Position (im Uhrzeigersinn gedreht).
	In der Maschine hat sich Kalkstein angesammelt.	Entkalken Sie die Maschine.
	Der Filter für gemahlene Kaffee oder der Filter für die Kaffeepads im Filterhalter ist verstopft.	Reinigen Sie den Filter für gemahlene Kaffee oder den Filter für die Kaffeepads.
	Es wurde ein ungeeignetes Kaffeepad verwendet.	Verwenden Sie Filterpapier-Kaffeepads in den für diese Maschine geeigneten Maßen.
	Der verwendete Kaffee war zu fein gemahlen.	Verwenden Sie einen etwas weniger fein gemahlene Kaffee.
	Der in den Kaffeefilter eingeführte, gemahlene Kaffee wurde zu stark gepresst.	Stellen Sie sicher, dass der Kaffee nicht zu stark in den Filter für gemahlene Kaffee gedrückt wird.
	Sie haben den Filter mit zu viel gemahlenem Kaffee geladen.	Reduzieren Sie die Menge des gemahlene Kaffees im Filter.
Der Kaffee tritt am Rand des Filterhalterauss.	Sie haben den Filterhalter nicht richtig in die Kaffeebrühgruppe eingesetzt.	Setzen Sie den Filterhalter korrekt ein.
	Der oberer Rand des Filterhalters ist verschmutzt.	Reinigen Sie den oberen Rand des Filterhalters.
	Der Kaffeepad wurde nicht korrekt eingesetzt.	Legen Sie den Kaffeepad korrekt ein. Stellen Sie sicher, dass es nicht über die Kante des Filterhalters hinausreicht und gut abgedichtet ist.
	Sie haben den Filter mit zu viel gemahlenem Kaffee geladen.	Reduzieren Sie die Menge an gemahlenem Kaffee im Filter mit dem Messlöffel.
Die Maschine schaltet sich während der Ausgabe von Kaffee oder heißem Wasser aus.	Der Energiesparmodus ist aktiv.	Stellen Sie den Hauptschalter auf „I“, um die Maschine wieder einzuschalten.





Información de seguridad importante

Este aparato dispone de funciones de seguridad. No obstante, lea atentamente y siga las instrucciones de seguridad. Utilice la cafetera solamente como se describe en estas instrucciones con el fin de evitar lesiones o daños accidentales debidos al uso inadecuado del aparato. Conserve este folleto de seguridad para consultarlo en el futuro.

Advertencia

General

- Antes de enchufar el aparato, compruebe si el voltaje indicado en la cafetera se corresponde con el voltaje de red local.
- Conecte el aparato a un enchufe de pared con toma de tierra.
- No deje que el cable de alimentación cuelgue por el borde de una mesa o encimera ni que entre en contacto con superficies calientes.
- Para evitar el peligro de descarga eléctrica, no sumerja en agua, ni en ningún otro líquido, el aparato, el enchufe ni el cable de red.
- No vierta líquidos en el conector del cable de alimentación.
- Manténgase alejado de los chorros de agua caliente que produce el aparato para evitar quemaduras en el cuerpo.
- No toque las superficies calientes. Utilice las asas y los botones.
- Apague el aparato con el interruptor principal situado en la parte posterior (si existe) y desenchúfelo de la toma de corriente en las situaciones siguientes:
 - Si se produce una avería.
 - Si no va a utilizar la cafetera durante un tiempo prolongado.
 - Antes de limpiar la cafetera.
 - Tire de la clavija, no del cable de alimentación.
 - No toque la clavija de alimentación con las manos húmedas.
 - No utilice el aparato si la clavija, el cable de alimentación o el propio aparato están dañados.
 - No haga ninguna modificación en el aparato ni en el cable de alimentación.





- Repare el aparato solamente en un centro de servicio autorizado Gaggia para evitar riesgos.
- El aparato no debe ser utilizado por niños menores de 8 años de edad.
- Este aparato puede ser usado por niños a partir de 8 años y por personas cuya capacidad física, psíquica o sensorial esté reducida o no tengan los conocimientos y la experiencia necesarios, si cuentan con supervisión o formación sobre el uso seguro del aparato y siempre que conozcan los riesgos que conlleva su uso.
- Los niños no deben limpiar el aparato ni realizar tareas de mantenimiento a menos que sean mayores de 8 años y cuenten con supervisión.
- Mantenga la cafetera y el cable fuera del alcance de los niños menores de 8 años.
- Asegúrese de que los niños no jueguen con este aparato.
- Tenga cuidado al dispensar agua caliente. La dispensación puede llegar precedida de pequeños chorros de agua caliente. Espere a que el ciclo haya finalizado antes de retirar la boquilla dispensadora de agua caliente.

Precaución

General

- Este aparato está diseñado únicamente para un uso doméstico normal. No se ha diseñado para usarlo en entornos como cocinas para empleados de tiendas, oficinas, granjas u otros entornos laborales.
- Coloque siempre el aparato sobre una superficie plana y estable. Manténgalo en posición vertical, incluso durante el transporte.
- No coloque el aparato sobre una placa caliente, justo al lado de un horno caliente, un calefactor u otra fuente de calor similar.
- Ponga exclusivamente café molido en el portafiltro presurizado. Si pone café en grano, café soluble, granos de café crudos o cualquier otra sustancia, la máquina podría dañarse. En ese caso, la reparación que en su caso tuviera que efectuarse no estará cubierta por la garantía.





50 Español

- Deje que la cafetera se enfríe antes de insertar o retirar cualquier pieza. Las superficies calentadoras pueden retener calor residual después del uso.
- Nunca tocar el tubo de desagüe de agua (si existe) durante el uso porque podría estar muy caliente. Dejar que se enfríe.
- No llene nunca el depósito de agua con agua templada, caliente o con gas, ya que esto puede provocar daños en el depósito de agua y en la cafetera.
- No utilice estropajos, agentes abrasivos ni líquidos agresivos, como gasolina o acetona, para limpiar el aparato. Utilice simplemente un paño suave humedecido con agua.
- Realice regularmente la limpieza antical de la máquina. Si no se realiza, el aparato dejará de funcionar correctamente. En este caso, la garantía no cubre la reparación.
- No guarde la cafetera a temperaturas inferiores a 0 °C. El agua que queda en el sistema de calentamiento podría congelarse y provocar daños.
- No deje agua en el depósito de agua cuando no vaya a utilizar la cafetera durante un largo período de tiempo. El agua puede contaminarse. Utilice agua limpia cada vez que utilice el aparato.
- No utilice nunca accesorios ni piezas de otros fabricantes o que Gaggia no recomiende específicamente. Si utiliza este tipo de accesorios o piezas, la garantía quedará anulada.
- Una limpieza y un mantenimiento regulares prolongan la vida de la cafetera y garantizan una calidad óptima y el sabor perfecto para su café.
- La cafetera está expuesta de forma continuada a humedad, café y cal. Por ese motivo, es muy importante limpiar regularmente la máquina y realizar el mantenimiento con arreglo a lo descrito en el manual del usuario y en el sitio web. Si no sigue estos procedimientos, la cafetera podría dejar de funcionar. En este caso, la garantía no cubre la reparación.
- No lave el portafiltro presurizado en el lavavajillas y no utilice detergente líquido ni ningún otro limpiador para lavarlo. Puede provocar que el portafiltro presurizado se averíe y afectar al sabor del café.





- Para evitar que se introduzcan fibras en el interior, no seque el grupo de preparación del café con un paño.
- No beba la solución que se dispensa durante el proceso de eliminación de los depósitos de cal.
- No retire nunca el portafiltro durante el suministro de café, ya que está a presión. Durante la fase de calentamiento del grupo de suministro de café pueden salir gotas de agua caliente.
- No use la máquina dentro de un armario.

Cafeteras con espumador de leche clásico

Advertencia

- Para evitar quemaduras, tenga en cuenta que antes de la dispensación pueden salir pequeños chorros de agua caliente.
- No toque el espumador de leche clásico con las manos descubiertas porque podría estar muy caliente. Utilice solo el asa protectora adecuada.

Precaución

- Después de hacer espuma de leche, limpie enseguida el espumador de leche clásico mediante la dispensación de una pequeña cantidad de agua caliente en un recipiente. Después, quite la parte externa del espumador de leche clásico y lávela bajo el grifo con agua tibia.

Cafeteras con espumador de leche automático

Advertencia

- Para evitar quemaduras, tenga en cuenta que antes de la dispensación de vapor o agua caliente pueden salir pequeños chorros de agua caliente. No toque la boquilla dispensadora de agua caliente/vapor con las manos descubiertas porque podría estar muy caliente. Utilice solo el asa protectora adecuada.





52 Español

- No beba nunca la solución que se dispensa durante el proceso de limpieza mensual del espumador de leche automático.

Precaución

- Por motivos de higiene, asegúrese de que la superficie exterior de la boquilla dispensadora de agua caliente/vapor está limpia.
- Después de hacer espuma de leche, limpie enseguida el espumador de leche automático mediante la dispensación de una pequeña cantidad de agua caliente. Siga las instrucciones que se indican en el manual de usuario.
- Tenga cuidado porque la boquilla dispensadora de agua caliente/vapor podría estar caliente si se acaba de usar la cafetera.
- No empuje demasiado el adaptador de goma en la boquilla dispensadora de agua caliente/vapor cuando lo inserte. Si lo hace, puede que el espumador de leche automático no funcione correctamente porque no pueda aspirar leche.

Campos electromagnéticos (CEM)

Este aparato cumple los estándares y las normativas aplicables sobre exposición a campos electromagnéticos.

Reciclaje



- Este símbolo significa que este producto no debe desecharse con la basura normal del hogar (2012/19/UE).

- Siga la normativa de su país para la recogida selectiva de productos eléctricos y electrónicos. El desecho correcto ayuda a evitar consecuencias negativas para el medio ambiente y la salud humana.

Garantía y asistencia

Si necesita asistencia, contacte con su distribuidor local o con un centro de asistencia autorizado. Los datos de contacto se indican en el libro de garantía entregado por separado; también puede visitar www.gaggia.com o www.gaggia.it.





Índice

Vista general de la máquina	53
Primera instalación	54
Carga del circuito	54
Ciclo de enjuague manual	54
Modo de uso de la máquina	55
Preparación de café con café molido	55
Preparación de café con pastillas de café	56
Suministro de agua caliente	57
Cómo montar la leche	57
Limpieza	58
Limpieza de la bandeja de goteo	58
Limpieza del pannarello clásico	58
Limpieza del portafiltro presurizado	58
Descalcificación	58
Procedimiento de eliminación de la cal	58
Resolución de problemas	60

Vista general de la máquina

- 1 Piloto luminoso de encendido
- 2 Piloto luminoso de vapor listo
- 3 Piloto luminoso de máquina lista
- 4 Mando de selección
- 5 Filtro para café molido
- 6 Portafiltro presurizado
- 7 Grupo de suministro del café
- 8 Rejilla de la bandeja de goteo (Viva De Luxe/Prestige)
- 9 Bandeja de goteo
- 10 Interfaz de usuario
- 11 Superficie apoyatazas
- 12 Depósito de agua
- 13 Tapa del depósito de agua
- 14 Cuchara dosificadora de café molido
- 15 Adaptador del filtro para pastilla de café
- 16 Filtro para pastilla de café
- 17 Alojamiento para accesorios
- 18 Alojamiento para la cuchara dosificadora de café molido
- 19 Mando de agua caliente/vapor
- 20 Pannarello clásico
- 21 Cable de alimentación
- 22 Interruptor general (con interruptor para ahorro de energía)





Primera instalación

- 1 Retirar todo el material usado para embalar la máquina.
- 2 Colocar la máquina sobre una mesa o una encimera alejada del grifo, del fregadero y de fuentes de calor.

Nota: Dejar 15 cm como mínimo de espacio libre por arriba, por detrás y por los lados de la máquina (fig. 1).

- 3 Quitar la tapa del depósito de agua y luego, extraerlo de la máquina (fig. 2).
- 4 Enjuagar el depósito de agua. Llenar el depósito con agua fresca hasta la indicación (fig. 3) de nivel máximo (MAX).
- 5 Colocar el depósito de agua en la máquina y empujarlo hacia abajo hasta que las marcas de referencia sean visibles (fig. 4).
- 6 Colocar la tapa del depósito de agua en la máquina.

Carga del circuito

Antes de utilizar la máquina por primera vez o tras un período de inactividad superior a 2 semanas, efectuar las siguientes operaciones:

- 1 Colocar un recipiente bajo el pannelo clásico con el mando de selección en la posición central de Stand-by (fig. 8). Girar el mando de agua caliente/vapor en el sentido contrario a las agujas del reloj (fig. 5).
- 2 Conectar el enchufe a una toma de corriente de pared y situar el interruptor general en "I" para encender la máquina (fig. 6).
 - El piloto luminoso de encendido se ilumina.
- 3 Girar el mando de selección hasta la posición de café (fig. 7).
 - Sale agua caliente por el pannelo.

Nota: Para vaciar el recipiente cuando esté lleno, situar el mando de selección en Stand-by (fig. 8) y girar el mando de agua caliente/vapor en el sentido de las agujas del reloj para interrumpir el suministro.

- 4 Cuando el depósito de agua esté vacío, situar el mando de selección en la posición central de Stand-by (fig. 8).
- 5 Girar el mando de agua caliente/vapor en el sentido de las agujas del reloj. Retirar el recipiente (fig. 9).

Nota: Durante el uso normal de la máquina, para cargar el circuito, basta con suministrar a través del pannelo una sola taza pequeña de agua.

Ciclo de enjuague manual

Nota: Si el depósito se vacía por completo, es necesario cargar el circuito.

- 1 Enjuagar el depósito de agua. Llenar el depósito con agua fresca hasta la indicación (fig. 3) de nivel máximo (MAX).
- 2 Colocar el depósito de agua en la máquina y empujarlo hacia abajo hasta que las marcas de referencia sean visibles (fig. 4).
- 3 Colocar un recipiente bajo el pannelo clásico y girar el mando de agua caliente/vapor en el sentido contrario a las agujas del reloj (fig. 5).
- 4 Girar el mando de selección hasta la posición de café (fig. 7).
 - Dejar que la máquina suministre agua hasta que el depósito de agua se vacíe.





- 5 Situar el mando de selección en la posición de Stand-by (fig. 8) y girar el mando de vapor/agua caliente en el sentido de las agujas del reloj.
- 6 Llenar el depósito con agua fresca hasta la indicación de nivel máximo (MAX).
- 7 Colocar el portafiltro presurizado en el grupo de suministro del café introduciéndolo por abajo (fig. 10).
- 8 Girar el portafiltro de izquierda a derecha hasta el tope y soltar la empuñadura del portafiltro. La empuñadura regresará automáticamente hacia la izquierda (fig. 11).
- 9 Colocar un recipiente bajo el portafiltro (fig. 12).
- 10 Girar el mando de selección hasta la posición de café (fig. 7).
- Dejar que la máquina suministre agua hasta que el depósito de agua se vacíe.

Nota: Para vaciar el recipiente cuando esté lleno, girar el mando de selección hasta la posición de Stand-by (fig. 8) para interrumpir el suministro.

- 11 Cuando el depósito de agua esté vacío, situar el mando de selección en la posición de Stand-by (fig. 8).
 - 12 Llenar el depósito de agua con agua fresca hasta la indicación de nivel MAX y esperar a que el piloto luminoso de "máquina lista" se encienda.
 - 13 Girar el portafiltro de derecha a izquierda para extraerlo del grupo de suministro del café y enjuagarlo con agua fresca (fig. 13).
- La máquina está lista para ser utilizada.

Modo de uso de la máquina

Preparación de café con café molido

Atención: Para evitar el riesgo de quemaduras, no girar el portafiltro presurizado para extraerlo durante el suministro.

- 1 Precalentar el portafiltro presurizado antes del primer suministro de café.
- 2 Colocar el portafiltro en el grupo de suministro del café introduciéndolo por abajo (fig. 10).
- 3 Girar el portafiltro de izquierda a derecha hasta el tope y soltar la empuñadura del portafiltro (fig. 11). La empuñadura girará ligeramente hacia la izquierda.
- 4 Situar el mando de selección en la posición de café (fig. 7) hasta que salga agua por las boquillas de suministro del café.
- 5 Dejar que la máquina suministre una taza de agua. Girar el mando de selección hasta la posición de Stand-by (fig. 8) para interrumpir el suministro.
- 6 Girar el portafiltro de derecha a izquierda para extraerlo de la máquina (fig. 14) y verter el agua restante.

Nota: Eliminar cualquier resto de café presente en el borde del portafiltro.

- 7 Comprobar que el filtro para café molido está instalado en el portafiltro presurizado (fig. 16). Al utilizar la máquina por primera vez, el filtro para café molido ya está instalado.
- 8 Utilizar la cuchara dosificadora colocada debajo de la tapa del depósito de agua para poner café molido en el portafiltro presurizado.
 - Para suministrar una taza de café, añadir entre una cucharada y una cucharada y media de café molido.
 - Para suministrar dos tazas de café, añadir dos cucharadas de café molido (fig. 15).





56 Español

Nota: El café molido se prensa automáticamente. No obstante, para un mejor resultado, aconsejamos prensar el café utilizando la parte posterior de la cuchara dosificadora.

- 9 Colocar el portafiltro en el grupo de suministro del café.
- 10 Girar el portafiltro de izquierda a derecha hasta el tope y soltar la empuñadura del portafiltro (fig. 11). La empuñadura girará ligeramente hacia la izquierda.
- 11 Colocar una o dos tazas bajo el portafiltro presurizado (fig. 17).

Comprobar que las tazas se encuentran correctamente colocadas bajo las boquillas de suministro del café.

- 12 Girar el mando de selección hasta la posición de café.
 - La máquina comienza a suministrar el café.
- 13 Girar el mando de selección hasta la posición de Stand-by cuando la taza o las tazas contengan la cantidad de café deseada.
- 14 Retirar el portafiltro presurizado y vaciarlo. Limpiar el portafiltro presurizado con agua corriente.

Nota: La máquina se apaga tras 30 minutos y se pone en modo de ahorro de energía. Cuando esto suceda, volver a encender la máquina con el botón de encendido/apagado situado en la parte posterior de la máquina.

Preparación de café con pastillas de café

Consejo: Limpiar el filtro y el adaptador para pastilla de café tras cada uso.

- 1 Utilizar una cucharilla de café para extraer el filtro para café molido del portafiltro presurizado (fig. 18).
- 2 Coger el filtro para pastilla de café junto con el correspondiente adaptador, situados debajo de la tapa del depósito de agua.
- 3 Con una cucharilla de café, extraer el adaptador del filtro para pastillas de café (fig. 28).
- 4 Insertar el adaptador del filtro para pastilla de café con el lado convexo dirigido hacia abajo en el portafiltro presurizado (fig. 19).
- 5 Poner el filtro para pastillas de café sobre el adaptador en el portafiltro (fig. 20).
- 6 Colocar el portafiltro presurizado en el grupo de suministro del café introduciéndolo por abajo (fig. 10).
- 7 Girar el portafiltro de izquierda a derecha hasta el tope y soltar la empuñadura del portafiltro (fig. 11). La empuñadura girará ligeramente hacia la izquierda.

Nota: Para la primera sesión de suministro de café, es necesario precalentar el portafiltro presurizado.

- 8 Suministrar una taza de agua girando el mando de selección hasta la posición de café (fig. 7). Para interrumpir el suministro, devolver el mando de selección a la posición de Stand-by (fig. 8).
- 9 Girar el portafiltro de derecha a izquierda para extraerlo de la máquina (fig. 14) y verter el agua restante sin secarlo.
- 10 Introducir una pastilla de café monodosis en el portafiltro (fig. 21).

Nota: Asegurarse de que el papel de la pastilla de café no sale por el borde del portafiltro.

- 11 Colocar el portafiltro en el grupo de suministro del café introduciéndolo por abajo.
- 12 Girar el portafiltro de izquierda a derecha hasta el tope y soltar la empuñadura del portafiltro. La empuñadura girará ligeramente hacia la izquierda.
- 13 Colocar una taza bajo el portafiltro.



- 14 Girar el mando de selección hasta la posición de café (fig. 7).
 - La máquina comienza a suministrar el café.
- 15 Girar el mando de selección hasta la posición de Stand-by cuando la taza contenga la cantidad de café deseada.
- 16 Retirar el portafiltro y tirar la pastilla de café usada.

Suministro de agua caliente

Atención: Para evitar el peligro de quemaduras, prestar atención durante los instantes previos al suministro, ya que pueden producirse pequeños chorros de agua caliente, y desplazar la boquilla de suministro del vapor utilizando únicamente la empuñadura de protección.

- 1 Colocar un recipiente o un vaso bajo el pannarello clásico y girar el mando de agua caliente/vapor en el sentido contrario a las agujas del reloj (fig. 5).
- 2 Girar el mando de selección hasta la posición de café (fig. 7).
 - La máquina comienza a suministrar agua caliente.
- 3 Girar el mando de selección hasta la posición de Stand-by (fig. 8) cuando la máquina haya suministrado la cantidad de agua deseada.
- 4 Girar el mando de agua caliente/vapor en el sentido de las agujas del reloj. Retirar el recipiente o el vaso (fig. 9).

Cómo montar la leche

Atención: Para evitar el peligro de quemaduras, prestar atención durante los instantes previos al suministro, ya que pueden producirse pequeños chorros de agua caliente, y desplazar la boquilla de suministro del vapor utilizando únicamente la empuñadura de protección.

- 1 Colocar una taza bajo el pannarello.
- 2 Girar el mando de selección hasta la posición de vapor (fig. 22).
 - El piloto luminoso de "máquina lista" se apaga.
- 3 Esperar a que se encienda el piloto luminoso de "vapor listo". La máquina está lista para suministrar vapor.
- 4 Girar el mando de agua caliente/vapor en el sentido contrario a las agujas del reloj para hacer que salga el agua que pueda haber en el Pannarello.
- 5 Situar el mando de selección en la posición central de Stand-by y girar el mando de agua caliente/vapor en el sentido de las agujas del reloj. Retirar la taza y vaciarla.
- 6 Llenar 1/3 de una jarra con leche fría (fig. 23).
- 7 Colocar la jarra bajo el Pannarello.
- 8 Girar el mando de agua caliente/vapor en el sentido contrario a las agujas del reloj para situarlo en la posición de vapor. La máquina comienza a suministrar vapor; mover delicadamente la jarra para crear la espuma y girar el mando de agua caliente/vapor en el sentido de las agujas del reloj para interrumpir el suministro de vapor.
- 9 Retirar la jarra.
- 10 Colocar una taza bajo el pannarello, girar el mando de agua caliente/vapor en el sentido contrario a las agujas del reloj y dejar que salgan el agua y la leche residuales del pannarello. Retirar la taza.
- 11 Girar el mando de agua caliente/vapor en el sentido de las agujas del reloj y situar el mando de selección en la posición de Stand-by.



Limpieza

Una limpieza regular y la eliminación de la cal alargan la vida útil de la máquina y garantizan un café de una calidad y con un sabor óptimos.

Limpieza de la bandeja de goteo

- 1 Extraer la bandeja de goteo de la máquina (fig. 24).
- 2 Vaciar la bandeja de goteo y enjuagarla con agua corriente.
- 3 Instalar la bandeja de goteo en la máquina.

Limpieza del pannarello clásico

Tras la preparación de bebidas a base de leche, limpiar el pannarello.

- 1 Retirar el pannarello clásico (fig. 25).
- 2 Extraer la empuñadura de plástico del pannarello clásico del tubo de vapor (fig. 27).
- 3 Enjuagar con agua fresca.
- 4 Limpiar el tubo de vapor con un paño húmedo.
- 5 Insertar la empuñadura de plástico y el pannarello clásico en el tubo de vapor.

Limpieza del portafiltro presurizado

- 1 Retirar el filtro para café molido o el filtro para pastillas de café del portafiltro y enjuagarlo cuidadosamente con agua caliente.
- 2 En su caso, retirar el adaptador del portafiltro y enjuagarlo cuidadosamente con agua caliente.
- 3 Enjuagar tanto el interior como el exterior del portafiltro presurizado con agua caliente (fig. 13).

Atención: No lavar el portafiltro presurizado en el lavavajillas para evitar que se dañe.

Descalcificación

Utilizar únicamente soluciones descalcificantes Gaggia. No utilizar en ningún caso una solución descalcificante basada en ácido sulfúrico, clorhídrico, sulfámico o acético (vinagre), ya que no disolverá correctamente la cal y, además, podría dañar el circuito de agua de la máquina. La garantía quedará anulada en caso de no utilizar la solución descalcificante Gaggia. La garantía también quedará anulada en caso de no realizar la descalcificación de la máquina.

Procedimiento de eliminación de la cal

- 1 Colocar el portafiltro presurizado en el grupo de suministro del café.
- 2 Extraer el depósito de agua y enjuagarlo.
- 3 Verter la mitad de la solución descalcificante en el depósito de agua. Llenar el depósito con agua fresca hasta la indicación de nivel máximo (MAX). Colocar el depósito en la máquina.
- 4 Poner el interruptor general en "I" para encender la máquina. Girar el mando de selección hasta la posición de Stand-by.
- 5 Retirar el pannarello clásico y colocar un recipiente bajo el tubo de vapor.





- 6 Esperar a que se encienda el piloto luminoso de café listo y suministrar dos tazas de agua (unos 150 ml cada una) girando el mando de agua caliente/vapor en el sentido contrario a las agujas del reloj y situando el mando de selección en la posición de café (fig. 7). Para interrumpir el suministro, situar el mando de selección en la posición de Stand-by y girar el mando de agua caliente/vapor en el sentido de las agujas del reloj.
 - 7 Poner el interruptor general en "O" para apagar la máquina.
 - 8 Dejar que la solución descalcificante actúe durante 15-20 minutos con la máquina apagada.
 - 9 Poner el interruptor general en "I" para volver a encender la máquina.
 - 10 Suministrar otras dos tazas (de unos 150 ml cada una) de agua caliente a través del tubo de vapor.
 - 11 Poner el interruptor general en "O" para apagar la máquina y esperar 3 minutos.
 - 12 Repetir los pasos de 9 a 11 hasta vaciar el depósito de agua.
 - 13 Enjuagar el depósito de agua y llenarlo con agua fresca hasta la indicación MAX.
 - 14 Colocar un recipiente bajo el portafiltro.
 - 15 Poner el interruptor general de la máquina en "I" y girar el mando de selección hasta la posición de café.
 - 16 Suministrar agua hasta que el depósito de agua quede vacío. Situar el mando de selección en la posición de Stand-by.
 - 17 Llenar el depósito con agua fresca hasta la indicación de nivel máximo (MAX).
 - 18 Colocar un recipiente grande bajo el tubo de vapor. Girar el mando de agua caliente/vapor en el sentido contrario a las agujas del reloj.
 - 19 Girar el mando de selección hasta la posición de café y dejar que la máquina suministre agua hasta que el depósito de agua quede vacío.
 - 20 Situar el mando de selección en la posición de Stand-by.
 - 21 Girar el mando de agua caliente/vapor en el sentido de las agujas del reloj.
 - 22 Repetir los pasos de 13 a 21 anteriormente descritos.
 - 23 Retirar el portafiltro del grupo de suministro del café girándolo de derecha a izquierda y enjuagarlo con agua fresca.
 - 24 Llenar el depósito con agua fresca hasta la indicación de nivel máximo (MAX).
 - 25 Colocar de nuevo el pannarello clásico en el tubo de vapor.
- La máquina ya está lista para ser utilizada.



Resolución de problemas

Este capítulo resume los problemas más comunes que la máquina puede presentar. Para recibir asistencia, contactar con el distribuidor local o con un centro de asistencia técnica autorizado. Para acceder a los datos de contacto, consultar el libretto de garantía entregado por separado o visitar las páginas Web www.gaggia.com o www.gaggia.it.

Problema	Causa posible	Solución
La máquina no se enciende.	La máquina no está conectada a una toma de corriente de pared.	Conectar la máquina a una toma de corriente de pared.
	El interruptor general está situado en la posición de apagado OFF.	Asegurarse de que el interruptor general está situado en la posición de encendido ON
La bomba es muy ruidosa.	No hay agua en el depósito.	Llenar el depósito con agua y cargar el circuito.
	El depósito de agua no está colocado correctamente.	Colocar el depósito de agua en la máquina y empujarlo hacia abajo hasta que las marcas de referencia sean visibles.
El café está demasiado frío.	No se ha realizado el precalentamiento.	Precalentar el portafiltro.
	El piloto luminoso de "máquina lista" estaba apagado cuando se giró el mando de selección hasta la posición de café.	Esperar a que el piloto luminoso de "máquina lista" se encienda.
	Las tazas están frías.	Precalentar las tazas con agua caliente.
La leche no hace espuma.	Se ha usado un tipo de leche inadecuado para producir espuma.	Para un resultado óptimo, se aconseja utilizar leche entera fría. No utilizar leche en polvo o desnatada.
No es posible preparar un capuchino.	El pannarello clásico está obstruido.	Limpiar el pannarello.
	Se ha agotado la carga de vapor en la caldera.	Cargar el circuito.



Problema	Causa posible	Solución
La máquina no suministra café o suministra solo unas gotas.	El mando de agua caliente/vapor está en la posición de apertura (girado en el sentido contrario a las agujas del reloj).	Girar el mando de agua caliente/vapor hasta la posición de cierre (girado en el sentido de las agujas del reloj).
	Hay cal acumulada en el interior de la máquina.	Realizar la descalcificación.
	El filtro para café molido o el filtro para pastilla de café instalado en el portafiltro está obstruido.	Limpiar el filtro para café molido o el filtro para pastilla de café.
	Se ha utilizado una pastilla de café inadecuada.	Utilizar pastillas de café de papel del tamaño adecuado para esta máquina.
	El café utilizado está molido demasiado fino.	Utilizar un café con un molido ligeramente menos fino.
	Se ha prensado demasiado el café molido puesto en el filtro para café.	Procurar no prensar demasiado el café en el filtro para café molido.
	Se ha puesto en el filtro una cantidad excesiva de café molido.	Reducir la cantidad de café molido en el filtro.
Sale café por los bordes del portafiltro.	El portafiltro no se encuentra correctamente colocado en el grupo de suministro del café.	Colocar el portafiltro de forma correcta.
	El borde superior del portafiltro no está limpio.	Limpiar el borde superior del portafiltro.
	La pastilla de café no está correctamente colocada.	Colocar la pastilla de café de forma correcta. Asegurarse de que no sale por el borde del portafiltro y de que está bien sellada.
	Se ha puesto en el filtro una cantidad excesiva de café molido.	Reducir la cantidad de café molido puesta en el filtro utilizando la cuchara dosificadora.
La máquina se apaga mientras suministra café o agua caliente.	Se ha activado el modo de ahorro de energía.	Poner el interruptor general en "I" para volver a encender la máquina.





Informations de sécurité importantes

Cette machine est équipée de fonctions de sécurité. Veuillez néanmoins lire et suivre attentivement les consignes de sécurité et utiliser la machine uniquement tel qu'indiqué dans ces instructions, afin d'éviter toute blessure ou tout dommage accidentels dus à une mauvaise utilisation. Conservez cette brochure de sécurité pour toute consultation ultérieure.

Avertissement

Informations d'ordre général

- Avant de brancher la machine, vérifiez que la tension indiquée sur la machine correspond à la tension secteur.
- Branchez la machine sur une prise murale mise à la terre.
- Ne laissez pas le cordon pendre de la table ou du plan de travail ni entrer en contact avec des surfaces chaudes.
- Pour éviter le risque d'électrocution, ne plongez jamais la machine, le cordon ou le câble d'alimentation dans l'eau ou dans tout autre liquide.
- Ne versez pas de liquides sur le connecteur du cordon d'alimentation.
- Pour éviter le risque de brûlure, évitez tout contact avec les jets d'eau chaude émis par l'appareil.
- Évitez de toucher les surfaces chaudes. Utilisez les poignées et boutons.
- Éteignez la machine au moyen de l'interrupteur principal situé à l'arrière (le cas échéant) et retirez le cordon d'alimentation de la prise murale :
- En cas de dysfonctionnement.
- Si vous ne comptez pas utiliser l'appareil pendant une période prolongée.
- Avant de nettoyer la machine.
- Tirez sur la prise et non sur le cordon d'alimentation.
- Ne touchez pas la prise secteur avec les mains humides.
- N'utilisez jamais l'appareil si la fiche, le cordon d'alimentation ou l'appareil lui-même est endommagé.
- Évitez d'effectuer toute modification de la machine ou de son cordon d'alimentation.





- Effectuez uniquement les réparations auprès d'un centre de service autorisé par Gaggia pour éviter tout risque.
- La machine ne peut être utilisée par des enfants âgés de moins de 8 ans.
- Cette machine peut être utilisée par des enfants âgés de 8 ans ou plus, des personnes dont les capacités physiques, sensorielles ou intellectuelles sont réduites ou des personnes manquant d'expérience et de connaissances, à condition que ces enfants ou personnes soient sous surveillance ou qu'ils aient reçu des instructions quant à l'utilisation sécurisée de la machine et qu'ils aient pris connaissance des dangers encourus.
- Le nettoyage et l'entretien ne peuvent pas être réalisés par des enfants sauf s'ils sont âgés de plus de 8 ans et sous surveillance.
- Tenez la machine et son cordon hors de portée des enfants de moins de 8 ans.
- Veillez à ce que les enfants ne jouent pas avec l'appareil.
- Soyez prudent lorsque vous versez de l'eau chaude. De petits jets d'eau chaude peuvent précéder l'écoulement de l'eau. Attendez la fin du cycle de distribution avant de retirer la buse de distribution de l'eau chaude.

Attention

Informations d'ordre général

- Cette machine est uniquement destinée à un usage domestique normal. Elle ne peut être utilisée dans des environnements tels que des cuisines réservées aux employés dans les entreprises, magasins, fermes et autres environnements de travail.
- Placez toujours l'appareil sur une surface stable et plane. Maintenez-le en position verticale, également pendant le transport.
- Ne placez pas la machine sur une plaque chauffante ou directement à côté d'un four chaud, d'un appareil de chauffage ou d'une source similaire de chaleur.





64 Français

- Veillez à placer uniquement du café moulu dans le porte-filtre pressurisé. Placer du café en grains, du café soluble, du café non torréfié en grains ou toute autre substance dans le porte-filtre pressurisé risquerait d'endommager la machine. Dans ce cas, la réparation n'est pas couverte par la garantie.
- Laissez refroidir la machine avant d'insérer ou de retirer tout composant. Les surfaces de chauffe risquent de retenir la chaleur après leur utilisation.
- Ne touchez jamais le tuyau de vidange de l'eau (si fourni) pendant l'utilisation de la machine, car il pourrait être très chaud. Le laisser d'abord refroidir.
- Ne remplissez jamais le réservoir d'eau avec de l'eau chaude, tiède ou gazeuse car vous risqueriez de l'endommager ou d'endommager la machine.
- N'utilisez jamais des tampons à récurer, des produits abrasifs ou des détergents agressifs tels que de l'essence ou de l'acétone pour nettoyer la machine. Utilisez uniquement un chiffon doux humidifié avec de l'eau.
- Détartrez votre machine régulièrement. Sans détartrage, votre appareil cessera de fonctionner correctement. Dans ce cas, la réparation n'est pas couverte par la garantie.
- Ne conservez pas la machine à une température inférieure à 0 °C. L'eau laissée dans le système de chauffe peut geler et provoquer des dommages.
- Veillez à ne pas laisser d'eau dans le réservoir lorsque la machine est inutilisée pendant une période prolongée. Il est possible que l'eau soit contaminée. Utilisez de l'eau fraîche à chaque utilisation de la machine.
- N'utilisez jamais d'accessoires ou de pièces d'un autre fabricant ou n'ayant pas été spécifiquement recommandés par Gaggia. Votre garantie n'est plus valable en cas d'utilisation de tels accessoires ou pièces.
- Un nettoyage et un entretien réguliers prolongent la durée de vie de votre machine et assurent la qualité et le goût de votre café.





- La machine est constamment exposée à de l'humidité, du café et du tartre. Il est donc très important de nettoyer et d'entretenir régulièrement la machine comme décrit dans le manuel d'utilisation et illustré sur le site Web. Si vous n'accomplissez pas ces opérations de nettoyage et d'entretien, il est possible que votre machine cesse de fonctionner. Dans ce cas, la réparation n'est pas couverte par la garantie.
- Ne nettoyez pas le porte-filtre pressurisé dans le lave-vaisselle et n'utilisez pas de liquide vaisselle ou de détergent pour le nettoyer. Cela peut causer un mauvais fonctionnement du porte-filtre pressurisé et avoir un effet nuisible sur le goût du café.
- Évitez de sécher le groupe de percolation avec un chiffon, afin d'empêcher que des fibres ne tombent dedans.
- Ne buvez jamais la solution versée pendant l'étape de détartrage.
- Ne jamais ôter le porte-filtre pressurisé pendant la distribution du café. Pendant la phase de chauffage du groupe de distribution du café, des gouttes d'eau chaude peuvent s'écouler.
- La machine ne doit pas être placée dans une armoire pendant son utilisation.

Machines avec mousser à lait classique

Avertissement

- Pour éviter le risque de brûlure, vous devez tenir compte du fait que la distribution peut être précédée par l'émission de petits jets d'eau chaude.
- Ne touchez jamais le mousser à lait classique à mains nues car il peut devenir très chaud. Utilisez uniquement le manche protecteur adéquat.





Attention

- Après la production de mousse de lait, nettoyez rapidement le moussEUR à lait classique en versant une petite quantité d'eau chaude dans un récipient. Retirez ensuite la partie extérieure du moussEUR à lait classique et lavez-la à l'eau tiède.

Machines avec moussEUR à lait automatique

Avertissement

- Pour éviter le risque de brûlure, vous devez tenir compte du fait que la distribution de vapeur ou d'eau chaude peut être précédée par l'émission de petits jets d'eau chaude. Ne touchez jamais la buse de distribution d'eau chaude/de vapeur à mains nues, car elle peut devenir très chaude. Utilisez uniquement le manche protecteur adéquat.

- Ne buvez jamais la solution distribuée pendant la procédure de nettoyage mensuel du moussEUR à lait automatique.

Attention

- Pour des raisons d'hygiène, vérifiez que la surface extérieure de la buse de distribution d'eau chaude/de vapeur est propre.

- Après la production de mousse de lait, nettoyez rapidement le moussEUR à lait automatique en versant une petite quantité d'eau chaude. Respectez les instructions de nettoyage du manuel d'utilisation.

- Soyez prudent, car la buse de distribution d'eau chaude/de vapeur peut être chaude si la machine a été récemment utilisée.

- Ne poussez pas l'embout en caoutchouc trop loin sur la buse de distribution d'eau chaude/de vapeur lorsque vous l'insérez. Dans ce cas, le moussEUR à lait automatique ne fonctionnerait pas correctement car il ne pourrait pas aspirer de lait.





Champs électromagnétiques (CEM)

Cette machine est conforme à toutes les normes et à tous les règlements applicables relatifs à l'exposition aux champs électromagnétiques.

Recyclage



- Ce symbole signifie que ce produit ne doit pas être jetées avec les déchets ménagers (2012/19/EU).

- Respectez les réglementations de votre pays concernant la collecte séparée des appareils électriques et électroniques. La mise au rebut appropriée des piles permet de protéger l'environnement et la santé.

Garantie et assistance

Si vous avez besoin d'assistance, contactez un point de vente local ou un centre d'assistance agréé.

Nos contacts sont indiqués dans le dépliant de garantie fourni séparément ou sur les sites www.gaggia.com ou www.gaggia.it.





Table des matières

Vue d'ensemble de la machine	68
Première installation	69
Amorçage du circuit	69
Cycle de rinçage manuel	69
Utilisation de la machine	70
Préparation du café avec du café moulu	70
Préparation du café avec des dosettes de café	71
Distribution d'eau chaude	72
Comment émulsionner le lait	72
Nettoyage	73
Nettoyage du bac d'égouttement	73
Nettoyage du pannarello classique	73
Nettoyage du porte-filtre pressurisé	73
Détartrage	73
Procédure de détartrage	73
Dépannage	74

Vue d'ensemble de la machine

- 1 Voyant d'allumage
- 2 Voyant vapeur prête
- 3 Voyant machine prête
- 4 Bouton de sélection
- 5 Filtre à café moulu
- 6 Porte-filtre pressurisé
- 7 Groupe de distribution du café
- 8 Grille du bac d'égouttement (Viva De Luxe/Prestige)
- 9 Bac d'égouttement
- 10 Interface utilisateur
- 11 Plateau repose tasses
- 12 Réservoir à eau
- 13 Couvercle du réservoir à eau
- 14 Mesure à café moulu
- 15 Adaptateur du filtre pour dosettes
- 16 Filtre pour dosettes de café
- 17 Logement pour accessoires
- 18 Logement mesure à café moulu
- 19 Bouton eau chaude/vapeur
- 20 Pannarello classique
- 21 Cordon d'alimentation
- 22 Interrupteur principal (avec interrupteur pour l'économie d'énergie)





Première installation

- 1 Retirer complètement la machine de son emballage.
- 2 Placer la machine sur une table ou sur un plan de travail, loin du robinet, de l'évier et de toutes sources de chaleur.

Remarque : laisser au moins 15 cm d'espace libre au-dessus, derrière et des deux côtés de la machine (Fig. 1).

- 3 Retirer le couvercle du réservoir à eau, et extraire le réservoir même de la machine (Fig. 2).
- 4 Rincer le réservoir à eau. Remplir le réservoir d'eau fraîche jusqu'à l'indication (Fig. 3) de niveaux maximum (MAX).
- 5 Réintroduire le réservoir à eau dans la machine et le pousser vers le bas jusqu'à ce que les repères sont visibles (Fig. 4).
- 6 Remettre le couvercle sur le réservoir à eau.

Amorçage du circuit

Lors de sa première utilisation, ou si la machine n'a pas été utilisée pendant plus de 2 semaines, les opérations suivantes sont à effectuer :

- 1 Placer un récipient au-dessous du pannarello, le bouton de sélection étant sur la position centrale de stand-by (Fig. 8). Tourner le bouton eau chaude/vapeur dans le sens inverse des aiguilles d'une montre (Fig. 5).
- 2 Insérer la fiche dans la prise de courant murale et mettre l'interrupteur principal sur « I » pour allumer la machine (Fig. 6).
 - Le voyant d'allumage s'allume.
- 3 Tourner le bouton de sélection sur la position café (Fig. 7).
 - De l'eau chaude va sortir du pannarello.

Remarque : Pour vider le récipient dès qu'il est rempli, tourner le bouton de sélection sur la position de stand-by (Fig. 8) et tourner le bouton eau chaude/vapeur dans le sens des aiguilles d'une montre pour interrompre la distribution.

- 4 Dès que le réservoir à eau est vide, tourner de nouveau le bouton de sélection sur la position centrale de stand-by (Fig. 8).
- 5 Tourner le bouton eau chaude/vapeur dans le sens des aiguilles d'une montre. Retirer le récipient (Fig. 9).

Remarque : pour amorcer le circuit pendant l'utilisation normale de la machine, il suffit de distribuer une seule tasse d'eau à travers du pannarello.

Cycle de rinçage manuel

Remarque : si le réservoir devient complètement vide, il faut amorcer le circuit.

- 1 Rincer le réservoir à eau. Remplir le réservoir d'eau fraîche jusqu'à l'indication (Fig. 3) de niveaux maximum (MAX).
- 2 Réintroduire le réservoir à eau dans la machine et le pousser vers le bas jusqu'à ce que les repères sont visibles (Fig. 4).
- 3 Placer un récipient au-dessous du pannarello classique et tourner le bouton eau chaude/vapeur dans le sens inverse des aiguilles d'une montre (Fig. 5).
- 4 Tourner le bouton de sélection sur la position café (Fig. 7).
 - Laisser que la machine distribue de l'eau jusqu'à ce que le réservoir à eau soit vidé.





70 Français

- 5 Tourner de nouveau le bouton de sélection sur la position de stand-by (Fig. 8) et tourner le bouton vapeur/eau chaude dans le sens des aiguilles d'une montre.
- 6 Remplir le réservoir d'eau fraîche jusqu'à l'indication de niveaux maximum (MAX).
- 7 Accrocher le porte-filtre pressurisé au groupe de distribution du café par le bas (Fig. 10).
- 8 Tourner le porte-filtre de gauche à droite autant que possible et relâcher ensuite la poignée. Celle-ci reviendra automatiquement en arrière vers la gauche (Fig. 11).
- 9 Placer un récipient au-dessous du porte-filtre (Fig. 12).
- 10 Tourner le bouton de sélection sur la position café (Fig. 7).
- Laisser que la machine distribue de l'eau jusqu'à ce que le réservoir à eau soit vidé.

Remarque : Pour vider le récipient dès qu'il est rempli, tourner le bouton de sélection sur la position de stand-by (Fig. 8) pour interrompre la distribution.

- 11 Dès que le réservoir à eau est vide, tourner de nouveau le bouton de sélection sur la position de stand-by (Fig. 8).
 - 12 Remplir le réservoir d'eau fraîche jusqu'à l'indication de niveaux MAX et attendre que le voyant de « machine prête » s'allume.
 - 13 Tourner le porte-filtre de droite à gauche pour le retirer du groupe de distribution du café et le rincer à l'eau fraîche (Fig. 13).
- La machine est prête à l'emploi.

Utilisation de la machine

Préparation du café avec du café moulu

Attention : pour prévenir tous risques de brûlures, ne pas essayer de retirer le porte-filtre pressurisé pendant la distribution.

- 1 Préchauffer le porte-filtre pressurisé avant la première distribution de café.
- 2 Accrocher le porte-filtre au groupe de distribution du café par le bas (Fig. 10).
- 3 Tourner le porte-filtre de gauche à droite autant que possible et relâcher ensuite la poignée (Fig. 11). Celle-ci va tourner légèrement vers la gauche.
- 4 Tourner le bouton de sélection sur la position café (Fig. 7) aussi longtemps que nécessaire pour faire sortir de l'eau par les buses de distribution du café.
- 5 Laisser que la machine distribue une tasse d'eau. Tourner le bouton de sélection sur la position de stand-by (Fig. 8) pour interrompre la distribution.
- 6 Tourner le porte-filtre de droite à gauche pour le retirer de la machine et jeter l'eau résiduelle (Fig. 14).

Remarque : éliminer tous résidus de café du bord du porte-filtre.

- 7 Vérifier que le filtre à café moulu se trouve dans le porte-filtre pressurisé (Fig. 16). Lors de la première utilisation de la machine, le filtre à café moulu est déjà correctement installé.
- 8 Verser du café moulu dans le porte-filtre pressurisé à l'aide de la mesure logée sous le couvercle du réservoir à eau.
- Pour distribuer une tasse de café, verser 1-1,5 mesures de café moulu.
- Pour distribuer deux tasses de café, verser 2 mesures de café moulu (Fig. 15).

Remarque : le café moulu va se tasser automatiquement. Pour obtenir un meilleur résultat il est toutefois conseillé de tasser soi-mêmes le café avec le dos de la mesure.





- 9 Accrocher le porte-filtre au groupe de distribution du café.
- 10 Tourner le porte-filtre de gauche à droite autant que possible et relâcher ensuite la poignée (Fig. 11). Celle-ci va tourner légèrement vers la gauche.
- 11 Mettre une ou deux tasses sous le porte-filtre pressurisé (Fig. 17).
S'assurer que les tasses sont correctement placées sous les buses de distribution du café.
- 12 Tourner le bouton de sélection sur la position café.
 - La machine commence à distribuer le café.
- 13 Tourner le bouton de sélection sur la position de stand-by dès que la ou les tasses contiennent la quantité de café souhaitée.
- 14 Décrocher le porte-filtre pressurisé et le vider. Nettoyer le porte-filtre pressurisé à l'eau courante.

Remarque : Après 30 minutes la machine s'éteint et se met en mode d'économie d'énergie. Dans un pareil cas, appuyer sur l'interrupteur on/off au dos de la machine pour la rallumer.

Préparation du café avec des dosettes de café

Conseil : Nettoyer le filtre ainsi que l'adaptateur pour dosettes de café après chaque utilisation.

- 1 À l'aide d'une cuillère à café, enlever le filtre à café moulu du porte-filtre pressurisé (Fig. 18).
- 2 Prendre l'adaptateur et le filtre pour dosettes logés sous le couvercle du réservoir à eau.
- 3 À l'aide d'une cuillère à café, extraire l'adaptateur du filtre pour dosettes (Fig. 28).
- 4 Introduire l'adaptateur du filtre pour dosettes dans le porte-filtre pressurisé (Fig. 19) veillant à ce que le côté convexe soit orienté vers le bas.
- 5 Mettre le filtre pour dosettes de café sur l'adaptateur, dans le porte-filtre (Fig. 20).
- 6 Accrocher le porte-filtre pressurisé au groupe de distribution du café par le bas (Fig. 10).
- 7 Tourner le porte-filtre de gauche à droite autant que possible et relâcher ensuite la poignée (Fig. 11). Celle-ci va tourner légèrement vers la gauche.

Remarque : lors de la première session de distribution de café, il faut préchauffer le porte-filtre pressurisé.

- 8 Tourner le bouton de sélection sur la position café pour distribuer une tasse d'eau (Fig. 7). Pour interrompre la distribution, tourner de nouveau le bouton sur la position de stand-by (Fig. 8).
- 9 Tourner le porte-filtre de droite à gauche pour le retirer de la machine et jeter l'eau résiduelle (Fig. 14) sans l'essuyer.
- 10 Insérer une dosette de café unidosé dans le porte-filtre (Fig. 21).

Remarque : s'assurer que le papier de la dosette ne dépasse pas le bord du porte-filtre.

- 11 Accrocher le porte-filtre au groupe de distribution du café par le bas.
- 12 Tourner le porte-filtre de gauche à droite autant que possible et relâcher ensuite la poignée. Celle-ci va tourner légèrement vers la gauche.
- 13 Mettre une tasse sous le porte-filtre.
- 14 Tourner le bouton de sélection sur la position café (Fig. 7).
 - La machine commence à distribuer le café.
- 15 Tourner le bouton de sélection sur la position de stand-by dès que la tasse contient la quantité de café souhaitée.
- 16 Décrocher le porte-filtre et jeter la dosette de café usagée.





Distribution d'eau chaude

Attention : Pour prévenir tous risques de brûlures, faire très attention aussi bien lors de la distribution, qui pourrait être précédée par de petits jets d'eau chaude, que lorsqu'il s'agit de bouger la buse de distribution de vapeur, une poignée protectrice étant prévue à cet effet.

- 1 Placer un récipient ou un verre au-dessous du pannarello classique et tourner le bouton eau chaude/vapeur dans le sens inverse des aiguilles d'une montre (Fig. 5).
- 2 Tourner le bouton de sélection sur la position café (Fig. 7).
 - La machine commence à distribuer de l'eau chaude.
- 3 Tourner le bouton de sélection sur la position de stand-by dès que la machine a distribué la quantité d'eau souhaitée (Fig. 8).
- 4 Tourner le bouton eau chaude/vapeur dans le sens des aiguilles d'une montre. Retirer le récipient ou le verre (Fig. 9).

Comment émulsionner le lait

Attention : Pour prévenir tous risques de brûlures, faire très attention aussi bien lors de la distribution, qui pourrait être précédée par de petits jets d'eau chaude, que lorsqu'il s'agit de bouger la buse de distribution de vapeur, une poignée protectrice étant prévue à cet effet.

- 1 Mettre une tasse sous le pannarello.
- 2 Tourner le bouton de sélection sur la position vapeur (Fig. 22).
 - Le voyant « machine prête » s'éteint.
- 3 Attendre que le voyant « vapeur prête » s'allume. La machine est prête à distribuer de la vapeur.
- 4 Tourner le bouton eau chaude/vapeur dans le sens inverse des aiguilles d'une montre pour que l'eau éventuellement présente dans le pannarello puisse sortir.
- 5 Tourner de nouveau le bouton de sélection sur la position centrale de stand-by et tourner le bouton eau chaude/vapeur dans le sens des aiguilles d'une montre. Retirer et vider la tasse.
- 6 Remplir une carafe avec du lait froid jusqu'à 1/3 du niveau (Fig. 23).
- 7 Mettre la carafe sous le pannarello.
- 8 Tourner le bouton eau chaude/vapeur dans le sens inverse des aiguilles d'une montre jusqu'à la position vapeur. La machine commence à distribuer de la vapeur ; déplacer délicatement la carafe pour former la mousse et tourner le bouton eau chaude/vapeur dans le sens des aiguilles d'une montre dès que l'on souhaite interrompre la distribution de la vapeur.
- 9 Retirer la carafe.
- 10 Mettre une tasse sous le pannarello, tourner le bouton eau chaude/vapeur dans le sens inverse des aiguilles d'une montre et laisser que l'eau et le lait résiduels sortent du pannarello. Retirer la tasse.
- 11 Tourner le bouton eau chaude/vapeur dans le sens des aiguilles d'une montre et tourner le bouton de sélection sur la position de stand-by.





Nettoyage

Grâce à un nettoyage et à un détartrage réguliers, la vie utile de la machine sera plus longue et le café aura un goût et une qualité optimaux.

Nettoyage du bac d'égouttement

- 1 Retirer le bac d'égouttement de la machine (Fig. 24).
- 2 Vider le bac d'égouttement et le rincer à l'eau courante.
- 3 Réinstaller le bac d'égouttement dans la machine.

Nettoyage du pannarello classique

Après avoir préparé des boissons à base de lait, nettoyer le pannarello classique.

- 1 Retirer le pannarello classique (Fig. 25).
- 2 Enlever la poignée en plastique du pannarello classique de la buse de vapeur (Fig. 27).
- 3 Rincer à l'eau fraîche.
- 4 Nettoyer la buse de vapeur avec un chiffon humide.
- 5 Réinsérer la poignée en plastique et le pannarello classique sur la buse de vapeur.

Nettoyage du porte-filtre pressurisé

- 1 Retirer le filtre à café moulu ou le filtre pour dosettes de café du porte-filtre et le rincer soigneusement à l'eau chaude.
- 2 Retirer l'adaptateur (si présent) du porte-filtre et le rincer soigneusement à l'eau chaude.
- 3 Rincer le porte-filtre pressurisé à l'eau chaude (Fig. 13), à l'intérieur aussi bien qu'à l'extérieur.

Attention : Ne pas laver le porte-filtre pressurisé à la lave-vaisselle pour ne pas l'endommager.

Détartrage

N'utiliser que des solutions détartrantes Gaggia. Ne jamais utiliser de solution détartrante à base d'acide sulfurique, chlorhydrique, sulfamique et acétique (vinaigre) parce qu'elle pourrait endommager le circuit de l'eau à l'intérieur de la machine et ne dissout pas correctement le calcaire. Si la solution détartrante Gaggia n'est pas utilisée, la garantie sera invalidée. De même, la garantie sera invalidée si aucun détartrage de la machine n'est effectué.

Procédure de détartrage

- 1 Accrocher le porte-filtre pressurisé au groupe de distribution du café.
- 2 Retirer et vider le réservoir à eau.
- 3 Verser la moitié de la solution détartrante dans le réservoir à eau. Remplir le réservoir d'eau fraîche jusqu'à l'indication de niveau maximum (MAX). Réinstaller le réservoir dans la machine.
- 4 Mettre l'interrupteur principal sur « I » pour allumer la machine. Tourner le bouton de sélection sur la position de stand-by.
- 5 Retirer le pannarello classique et mettre un récipient sous la buse de vapeur.





74 Français

- 6 Attendre que le voyant de café prêt s'allume ; tourner alors le bouton eau chaude/vapeur dans le sens inverse des aiguilles d'une montre et tourner le bouton de sélection sur la position café (Fig. 7) pour distribuer deux tasses d'eau (chacune d'environ 150 ml). Pour interrompre la distribution, tourner le bouton de sélection de nouveau sur la position de stand-by et tourner le bouton eau chaude/vapeur dans le sens des aiguilles d'une montre.
 - 7 Mettre l'interrupteur principal sur « O » pour éteindre la machine.
 - 8 Laisser agir la solution détartrante de 15 à 20 minutes pendant que la machine est éteinte.
 - 9 Mettre l'interrupteur principal sur « I » pour rallumer la machine.
 - 10 Distribuer deux autres tasses (chacune d'environ 150 ml) d'eau chaude par la buse de vapeur.
 - 11 Mettre l'interrupteur principal sur « O » pour éteindre la machine et attendre 3 minutes.
 - 12 Répéter les passages de 9 à 11 jusqu'à ce que le réservoir à eau est vidé.
 - 13 Rincer le réservoir à eau et le remplir d'eau fraîche jusqu'à l'indication MAX.
 - 14 Placer un récipient au-dessous du porte-filtre.
 - 15 Mettre l'interrupteur principal de la machine sur « I » et tourner le bouton de sélection sur la position café.
 - 16 Distribuer de l'eau jusqu'à ce que le réservoir est vidé. Tourner le bouton de sélection de nouveau sur la position de stand-by.
 - 17 Remplir le réservoir d'eau fraîche jusqu'à l'indication de niveaux maximum (MAX).
 - 18 Placer un grand récipient sous la buse de vapeur. Tourner le bouton eau chaude/vapeur dans le sens inverse des aiguilles d'une montre.
 - 19 Tourner le bouton de sélection sur la position café et laisser que la machine distribue de l'eau jusqu'à ce que le réservoir soit vidé.
 - 20 Tourner le bouton de sélection de nouveau sur la position de stand-by.
 - 21 Tourner le bouton eau chaude/vapeur dans le sens des aiguilles d'une montre.
 - 22 Répéter les passages de 13 à 21 ci-dessus.
 - 23 Tourner le porte-filtre de droite à gauche pour le décrocher du groupe de distribution du café e le rincer à l'eau fraîche.
 - 24 Remplir le réservoir d'eau fraîche jusqu'à l'indication de niveaux maximum (MAX).
 - 25 Réinstaller le pannarello classique sur la buse de vapeur.
- Maintenant la machine est prête à l'emploi.

Dépannage

Ce chapitre résume les problèmes les plus courants susceptibles de se produire sur la machine. Pour tout besoin d'assistance, contacter le revendeur local ou un centre d'assistance agréé. Les coordonnées figurent dans la notice de garantie fournie séparément ou peuvent être consultées sur le site www.gaggia.com ou www.gaggia.it.

Problème	Cause probable	Solution
La machine ne s'allume pas.	La machine n'est pas branchée sur la prise de courant murale.	Brancher la machine sur une prise de courant murale.
	L'interrupteur principal est sur la position OFF.	Vérifier que l'interrupteur principal est sur la position ON.





Problème	Cause probable	Solution
La pompe fait beaucoup de bruit.	Il manque de l'eau dans le réservoir.	Remplir le réservoir d'eau et amorcer le circuit.
	Le réservoir à eau n'est pas correctement placé.	Réintroduire le réservoir à eau dans la machine et le pousser vers le bas jusqu'à ce que les repères sont visibles.
Le café est trop froid.	Le préchauffage n'a pas été effectué.	Préchauffer le porte-filtre.
	Le voyant « machine prête » était éteint lorsque le bouton de sélection a été tourné sur la position café.	Attendre que le voyant « machine prête » s'allume.
	Les tasses sont froides.	Préchauffer les tasses avec de l'eau chaude.
Le lait ne mousse pas.	Le type de lait utilisé ne convient pas pour mousser.	Pour un résultat optimal, il est conseillé d'utiliser du lait entier froid. Ne pas utiliser de lait en poudre ou de lait écrémé.
Il est impossible de préparer un cappuccino.	Le pannarello classique est bouché.	Nettoyer le pannarello classique.
	Dans la chaudière, la charge de vapeur s'est épuisée.	Amorcer le circuit.





76 Français

Problème	Cause probable	Solution
La machine ne distribue pas de café ou n'en distribue que quelques gouttes.	Le bouton eau chaude/vapeur est sur la position d'ouverture (tourné dans le sens inverse des aiguilles d'une montre).	Tourner le bouton eau chaude/vapeur sur la position de fermeture (dans le sens des aiguilles d'une montre).
	Du calcaire s'est accumulé dans la machine.	Faire un cycle de détartrage.
	Le filtre à café moulu ou le filtre pour dosettes de café dans le porte-filtre est bouché.	Nettoyer le filtre à café moulu ou le filtre pour dosettes de café.
	Une dosette de café non appropriée a été utilisée.	Utiliser des dosettes de café en papier ayant des dimensions qui conviennent pour cette machine.
	Le café utilisé a été moulu trop finement.	Utiliser un type de café qui a été moulu un peu moins finement.
	Le café moulu versé dans le filtre à café a été trop tassé.	Veiller à ne pas trop tasser le café dans le filtre à café moulu.
	La quantité de café moulu versée dans le filtre est excessive.	Diminuer la quantité du café moulu versée dans le filtre.
Le café coule du bord du porte-filtre.	Le porte-filtre n'a pas été correctement accroché au groupe de distribution du café.	Accrocher correctement le porte-filtre.
	Le bord supérieur du porte-filtre n'est pas propre.	Nettoyer le bord supérieur du porte-filtre.
	La dosette de café n'a pas été insérée correctement.	Insérer correctement la dosette. Veiller à ce que le papier de la dosette ne dépasse pas le bord du porte-filtre et s'assurer qu'elle soit bien scellée.
	La quantité de café moulu versée dans le filtre est excessive.	Diminuer la quantité du café moulu versé dans le filtre correspondant en utilisant la mesure.
La machine s'éteint pendant que la distribution de café ou d'eau chaude est en cours.	Le mode d'économie d'énergie est activé.	Mettre l'interrupteur principal sur « I » pour rallumer la machine.





Informazioni di sicurezza importanti

Questa macchina è dotata di funzionalità di sicurezza. Tuttavia, leggete e seguite con attenzione le istruzioni di sicurezza e utilizzate la macchina solo come descritto in questo manuale per evitare lesioni accidentali o danni dovuti a un uso improprio. Tenete a portata di mano questo libretto sulla sicurezza per eventuali riferimenti futuri.

Avvertenza

Indicazioni generali

- Prima di collegare l'apparecchio, verificate che la tensione riportata sulla macchina corrisponda alla tensione disponibile.
- Collegate la macchina a una presa di corrente dotata di messa a terra.
- Assicuratevi che il cavo di alimentazione non penda dal bordo del tavolo o del piano di lavoro e non lasciate che tocchi superfici calde.
- Per evitare il pericolo di scosse elettriche, non immergete mai la macchina, la spina o il cavo di alimentazione in acqua o in qualsiasi altro liquido.
- Non versate liquidi sul connettore del cavo di alimentazione.
- Per evitare il pericolo di ustioni, tenete le parti del corpo lontane dai getti di acqua calda prodotti dalla macchina.
- Non toccate le superfici calde. Utilizzate impugnature e manopole.
- Spegnete la macchina dall'interruttore principale sulla parte posteriore (se presente) e rimuovete la spina di alimentazione dalla presa di corrente nei seguenti casi:
 - In caso di malfunzionamento.
 - Se pensate di non usare l'apparecchio per un lungo periodo di tempo.
 - Prima di pulire la macchina.
 - Tirate la spina e non il cavo di alimentazione.
 - Non toccate la spina con le mani bagnate.
 - Non utilizzate la macchina se la spina, il cavo di alimentazione o la macchina stessa sono danneggiati.
 - Non apportate modifiche alla macchina o al cavo di alimentazione.





78 Italiano

- In caso di riparazioni rivolgetevi esclusivamente a un centro di assistenza autorizzato Gaggia per evitare pericoli.
- La macchina non deve essere usata da bambini di età inferiore agli 8 anni.
- Questa macchina può essere usata da bambini di età superiore agli 8 anni e da persone con capacità mentali, fisiche o sensoriali ridotte, prive di esperienza o conoscenze adatte, a condizione che tali persone abbiano ricevuto assistenza o formazione per utilizzare la macchina in maniera sicura e capiscano i potenziali pericoli associati a tale uso.
- La manutenzione e la pulizia possono essere eseguite da bambini purché di età superiore agli 8 anni e in presenza di un adulto.
- Tenete la macchina e il relativo cavo lontano dalla portata di bambini di età inferiore agli 8 anni.
- Adottate le dovute precauzioni per evitare che i bambini giochino con la macchina.
- Fate attenzione quando erogate acqua calda. All'inizio dell'erogazione possono verificarsi brevi spruzzi di acqua calda. Prima di rimuovere l'erogatore di acqua calda attendete che il ciclo di erogazione termini.

Attenzione

Indicazioni generali

- Questa macchina è destinata esclusivamente a un uso domestico. Non deve essere utilizzata in ambienti quali cucine dei dipendenti all'interno di punti vendita, uffici, aziende agricole o altri ambienti lavorativi.
- Posizionate sempre la macchina su una superficie piana e stabile. Tenetela in posizione verticale, anche durante il trasporto.
- Non posizionate la macchina su una piastra calda o vicino a un forno caldo, un calorifero o fonti di calore simili.





- Inserite esclusivamente caffè macinato nel portafiltro pressurizzato. L'inserimento di caffè in grani, caffè solubile, caffè in grani non tostato o qualsiasi altra sostanza potrebbe danneggiare la macchina. In questo caso un'eventuale riparazione non è coperta da garanzia.
- Lasciate raffreddare la macchina prima di inserire o rimuovere qualsiasi componente. Le superfici riscaldanti potrebbero trattenere calore residuo dopo l'uso.
- Se presente, non toccate mai il tubo di scarico dell'acqua durante l'utilizzo perchè potrebbe diventare bollente. Lasciatelo prima raffreddare.
- Non riempite mai il serbatoio dell'acqua con acqua calda, bollente o frizzante per evitare di danneggiare il serbatoio stesso e la macchina.
- Non usate prodotti o sostanze abrasive o detergenti aggressivi, come benzina o acetone, per pulire la macchina. Utilizzate semplicemente un panno morbido inumidito con acqua.
- Eseguite regolarmente la pulizia anticalcare della macchina. In mancanza di tale pulizia l'apparecchio smetterà di funzionare correttamente. In questo caso un'eventuale riparazione non è coperta da garanzia.
- Non lasciate la macchina a temperature inferiori a 0°C/32°F. L'acqua lasciata nel sistema di riscaldamento potrebbe congelarsi e causare danni.
- Non lasciate acqua nel serbatoio quando la macchina non verrà utilizzata per un lungo periodo di tempo. L'acqua potrebbe diventare contaminata. Utilizzate acqua fresca tutte le volte che usate la macchina.
- Non utilizzate mai accessori o parti di altri produttori oppure componenti non consigliati in modo specifico da Gaggia. In caso di utilizzo di tali accessori o parti, la garanzia si annulla.
- Una regolare pulizia e manutenzione prolungano la vita utile della macchina e assicurano un caffè dal gusto e dalla qualità ottimale.





80 Italiano

- La macchina è esposta continuamente a umidità, caffè e calcare. Pertanto è molto importante pulire regolarmente la macchina ed eseguire la manutenzione come descritto nel manuale dell'utente e mostrato sul sito WEB. Se non si eseguono queste procedure di pulizia e manutenzione, la macchina potrebbe anche smettere di funzionare. In questo caso un'eventuale riparazione non è coperta da garanzia.
- Non lavate il portafiltro pressurizzato in lavastoviglie e non utilizzate detersivi per piatti o detersivi, poiché potreste provocare il malfunzionamento del portafiltro pressurizzato e il sapore del caffè potrebbe risentirne.
- Non asciugate il gruppo infusore con panni per evitare l'accumulo di fibre al suo interno.
- Non ingerite mai la soluzione erogata durante il processo di rimozione del calcare.
- Non disinserrire (togliere) mai il portafiltro in pressione durante l'erogazione del caffè. Durante la fase di riscaldamento del gruppo erogazione caffè possono uscire gocce d'acqua calda.
- La macchina non deve essere posizionata in un armadietto quando in uso.

Macchine con il pannello classico

Avvertenza

- Per evitare il pericolo di ustioni, prestate attenzione: l'erogazione potrebbe essere preceduta da piccoli getti di acqua calda.
- Non toccate mai il pannello classico a mani nude perché potrebbe diventare bollente. Utilizzate solo l'impugnatura protettiva appropriata.





Attenzione

- Dopo aver preparato la schiuma di latte, pulite velocemente il pannello classico erogando una piccola quantità di acqua calda in un contenitore. Rimuovete quindi la parte esterna del pannello classico e lavatela con acqua tiepida.

Macchine con il pannello automatico

Avvertenza

- Per evitare il pericolo di ustioni, prestate attenzione: l'erogazione potrebbe essere preceduta da piccoli getti di acqua calda. Non toccate mai l'erogatore di acqua calda/vapore a mani nude perché potrebbe diventare bollente. Utilizzate solo l'impugnatura protettiva appropriata.
- Non ingerite mai la soluzione erogata durante la procedura di pulizia mensile del pannello automatico.

Attenzione

- Per motivi di igiene, assicuratevi che la superficie esterna dell'erogatore di acqua calda/vapore sia pulita.
- Dopo aver preparato la schiuma di latte, pulite velocemente il pannello automatico erogando una piccola quantità di acqua calda. Seguite le istruzioni di pulizia riportate nel manuale per l'utente.
- Prestate attenzione perché l'erogatore di acqua calda/vapore potrebbe essere bollente se la macchina è stata usata di recente.
- Non spingete il supporto in gomma troppo avanti sull'erogatore di acqua calda/vapore quando lo inserite. In questo caso, il pannello automatico non funzionerà correttamente poiché potrebbe non aspirare il latte.





Campi elettromagnetici (EMF)

Questa macchina è conforme a tutti gli standard e alle norme applicabili relativi all'esposizione a campi elettromagnetici.

Riciclaggio



- Questo simbolo indica che il prodotto non può essere smaltito con i normali rifiuti domestici (2012/19/UE).

- Ci sono due situazioni in cui potete restituire gratuitamente il prodotto vecchio a un rivenditore:

1 Quando acquistate un prodotto nuovo, potete restituire un prodotto simile al rivenditore.

2 Se non acquistate un prodotto nuovo, potete restituire prodotti con dimensioni inferiori a 25 cm (lunghezza, altezza e larghezza) ai rivenditori con superficie dedicata alla vendita di prodotti elettrici ed elettronici superiore ai 400 m².

- In tutti gli altri casi, attenetevi alle normative di raccolta differenziata dei prodotti elettrici ed elettronici in vigore nel vostro paese: un corretto smaltimento consente di evitare conseguenze negative per l'ambiente e per la salute.

Garanzia e assistenza

Per ricevere assistenza, contattare il rivenditore locale o un centro di assistenza autorizzato. I recapiti sono indicati nel libretto di garanzia fornito separatamente o visitare www.gaggia.com o www.gaggia.it.





Indice

Panoramica della macchina	83
Prima installazione	84
Caricamento del circuito	84
Ciclo di risciacquo manuale	84
Modalità d'uso della macchina	85
Preparazione del caffè con caffè macinato	85
Preparazione del caffè con caffè in cialde	86
Erogazione di acqua calda	87
Come montare il latte	87
Pulizia	88
Pulizia della vasca raccogliocce	88
Pulizia del pannello classico	88
Pulizia del portafiltro pressurizzato	88
Decalcificazione	88
Procedura di rimozione del calcare	88
Risoluzione dei problemi	89

Panoramica della macchina

- 1 Spia accensione
- 2 Spia vapore pronto
- 3 Spia macchina pronta
- 4 Manopola di selezione
- 5 Filtro del caffè macinato
- 6 Portafiltro pressurizzato
- 7 Gruppo di erogazione caffè
- 8 Griglia vasca raccogliocce (Viva De Luxe/Prestige)
- 9 Vasca raccogliocce
- 10 Interfaccia utente
- 11 Appoggio portatazza
- 12 Serbatoio dell'acqua
- 13 Coperchio del serbatoio dell'acqua
- 14 Misurino per caffè macinato
- 15 Adattatore del filtro cialda
- 16 Filtro cialda di caffè
- 17 Sede per accessori
- 18 Sede misurino per caffè macinato
- 19 Manopola di acqua calda/vapore
- 20 Pannello classico
- 21 Cavo di alimentazione
- 22 Interruttore principale (con interruttore per risparmio energetico)





Prima installazione

- 1 Rimuovete tutto il materiale da imballaggio dalla macchina.
- 2 Posizionate la macchina su un tavolo o un piano di lavoro lontano dal rubinetto, dal lavello e da fonti di calore.

Nota: lasciate almeno 15 cm di spazio libero in alto, dietro e ai lati della macchina (fig. 1).

- 3 Rimuovete il coperchio del serbatoio dell'acqua, quindi rimuovete il serbatoio dell'acqua dalla macchina (fig. 2).
- 4 Sciacquate il serbatoio dell'acqua. Riempite il serbatoio con acqua fresca fino all'indicazione (fig. 3) di livello massimo (MAX).
- 5 Riposizionate il serbatoio dell'acqua nella macchina e spingetelo in basso fino a che i segni di riferimento non sono visibili (fig. 4).
- 6 Posizionate il coperchio del serbatoio dell'acqua sulla macchina.

Caricamento del circuito

Quando utilizzate la macchina per la prima volta, o dopo un periodo di inattività superiore alle 2 settimane, effettuate i seguenti passaggi:

- 1 Posizionate un recipiente sotto il pannello con la manopola di selezione nella posizione centrale di standby (fig.8). Ruotate la manopola di acqua calda/vapore in senso antiorario (fig. 5).
- 2 Inserite la spina nella presa di corrente a muro e impostate l'interruttore principale su "I" per accendere la macchina (fig. 6).
 - La spia di accensione si illumina.
- 3 Ruotate la manopola di selezione fino alla posizione (fig. 7) caffè.
 - Dal pannello fuoriesce acqua calda.

Nota: Per svuotare il recipiente quando è pieno, posizionate la manopola di selezione su stand-by (fig.8) e ruotate la manopola dell'acqua calda/vapore in senso orario per interrompere l'erogazione.

- 4 Quando il serbatoio dell'acqua è vuoto, riportate la manopola di selezione nella posizione centrale (fig. 8) di standby.
- 5 Ruotate la manopola di acqua calda/vapore in senso orario. Rimuovete il recipiente (fig. 9).

Nota: durante il normale utilizzo della macchina, per caricare il circuito è sufficiente erogare dal pannello una sola tazzina d'acqua.

Ciclo di risciacquo manuale

Nota: se il serbatoio si svuota completamente è necessario caricare il circuito.

- 1 Sciacquate il serbatoio dell'acqua. Riempite il serbatoio con acqua fresca fino all'indicazione (fig. 3) di livello massimo (MAX).
- 2 Riposizionate il serbatoio dell'acqua nella macchina e spingetelo in basso fino a che i segni di riferimento non sono visibili (fig. 4).
- 3 Posizionate un recipiente sotto il pannello classico e ruotate la manopola di acqua calda/vapore in senso antiorario (fig. 5).
- 4 Ruotate la manopola di selezione fino alla posizione (fig. 7) caffè.
 - Lasciate che la macchina eroghi acqua fino allo svuotamento del serbatoio dell'acqua.
- 5 Riportate la manopola di selezione nella posizione (fig. 8) di standby e ruotate la manopola vapore/acqua calda in senso orario.



- 6 Riempite il serbatoio con acqua fresca fino all'indicazione di livello massimo (MAX).
- 7 Inserite il portafiltro pressurizzato nel gruppo di erogazione caffè dal basso (fig. 10).
- 8 Ruotate il portafiltro da sinistra a destra il più possibile e rilasciate l'impugnatura del portafiltro. L'impugnatura tornerà automaticamente di nuovo (fig. 11) verso sinistra.
- 9 Posizionate un recipiente sotto il portafiltro (fig. 12).
- 10 Ruotate la manopola di selezione fino alla posizione (fig. 7) caffè.
- Lasciate che la macchina eroghi acqua fino allo svuotamento del serbatoio dell'acqua.

Nota: Per svuotare il recipiente quando è pieno, ruotate la manopola di selezione su stand-by (fig. 8) per interrompere l'erogazione.

- 11 Quando il serbatoio dell'acqua è vuoto, riportate la manopola di selezione nella posizione (fig. 8) di standby.
 - 12 Riempite il serbatoio dell'acqua con acqua fresca fino all'indicazione del livello MAX e attendete fino a che la spia "macchina pronta" non si accende.
 - 13 Ruotate il portafiltro da destra a sinistra per rimuoverlo dal gruppo erogazione caffè e sciacquatelo con acqua fresca (fig. 13).
- La macchina è pronta all'uso.

Modalità d'uso della macchina

Preparazione del caffè con caffè macinato

Attenzione: Per evitare il rischio di bruciate, non ruotate il portafiltro pressurizzato per rimuoverlo durante l'erogazione.

- 1 Preiscaldate il portafiltro pressurizzato prima della prima erogazione di caffè.
- 2 Inserite il portafiltro nel gruppo di erogazione caffè dal basso (fig. 10).
- 3 Ruotate il portafiltro da sinistra a destra in posizione e rilasciate l'impugnatura (fig. 11) del portafiltro. L'impugnatura ruoterà leggermente verso sinistra.
- 4 Ruotate la manopola di selezione sulla posizione caffè (fig. 7) finché non fuoriesce dell'acqua dai beccucci di erogazione del caffè.
- 5 Lasciate erogare una tazza di acqua. Ruotate la manopola di selezione nella posizione di standby (fig. 8) per interrompere l'erogazione.
- 6 Ruotate il portafiltro da destra a sinistra per rimuoverlo dalla macchina e versate l'acqua (fig. 14) rimanente.

Nota: rimuovete qualsiasi residuo di caffè dal bordo del portafiltro.

- 7 Controllate che il filtro del caffè macinato sia inserito nel portafiltro pressurizzato (fig.16). Quando utilizzate la macchina la prima volta il filtro del caffè macinato è già inserito.
- 8 Utilizzate il misurino riposto sotto al coperchio del serbatoio acqua, per inserire il caffè macinato nel portafiltro pressurizzato.
- Per erogare una tazza di caffè, aggiungere 1-1,5 misurino di caffè macinato.
- Per erogare due tazze di caffè, aggiungere 2 misurini di caffè (fig. 15) macinato.

Nota: Il caffè macinato viene pressato automaticamente. Per una miglior prestazione consigliamo tuttavia di pressare il caffè utilizzando il retro del misurino.

- 9 Inserite il portafiltro nel gruppo di erogazione caffè.



86 Italiano

10 Ruotate il portafiltro da sinistra a destra in posizione e rilasciate l'impugnatura (fig. 11) del portafiltro. L'impugnatura ruoterà leggermente verso sinistra.

11 Mettete una o due tazze sotto il portafiltro (fig. 17) pressurizzato.

Verificate di aver posizionato correttamente le tazze sotto i beccucci di erogazione del caffè.

12 Ruotate la manopola di selezione fino alla posizione caffè.

- La macchina inizia a erogare il caffè.

13 Ruotate la manopola di selezione nella posizione di standby quando la tazza o le tazze contengono la quantità di caffè desiderata.

14 Rimuovete il portafiltro pressurizzato e svuotatelo. Pulite il portafiltro pressurizzato sotto l'acqua corrente.

Nota: La macchina si spegne dopo 30 minuti ed entra in modalità di risparmio energetico. Se ciò accade riaccendete la macchina dal tasto on/off posto sul retro della macchina.

Preparazione del caffè con caffè in cialde

Consiglio: Pulite il filtro e l'adattatore della cialda di caffè dopo ogni utilizzo.

1 Utilizzate un cucchiaino da tè per rimuovere il filtro del caffè macinato dal portafiltro (fig. 18) pressurizzato.

2 Prendete l'adattatore e il filtro per cialda posizionato sotto al coperchio del serbatoio dell'acqua.

3 Estraete l'adattatore con un cucchiaino da tè dal filtro per cialde. (fig. 28).

4 Inserite l'adattatore del filtro della cialda con il lato convesso rivolto verso il basso nel portafiltro (fig. 19) pressurizzato.

5 Posizionate il filtro per cialde di caffè sopra l'adattatore nel portafiltro (fig. 20).

6 Inserite il portafiltro pressurizzato nel gruppo di erogazione caffè dal basso (fig. 10).

7 Ruotate il portafiltro da sinistra a destra in posizione e rilasciate l'impugnatura (fig. 11) del portafiltro. L'impugnatura ruoterà leggermente verso sinistra.

Nota: Per la prima sessione di erogazione del caffè, è necessario preriscaldare il portafiltro pressurizzato.

8 Erogare una tazza di acqua ruotando la manopola di selezione sulla posizione di caffè (fig.7). Per interrompere l'erogazione riportate la manopola nella posizione di stand-by (fig. 8).

9 Ruotate il portafiltro da destra a sinistra per rimuoverlo dalla macchina e versate l'acqua (fig. 14) rimanente senza asciugarlo.

10 Inserite una cialda di caffè monodose nel portafiltro (fig. 21).

Nota: verificate che la carta della cialda non fuoriesca dal bordo del portafiltro.

11 Inserite il portafiltro nel gruppo di erogazione caffè dal basso.

12 Ruotate il portafiltro da sinistra a destra in posizione e rilasciate l'impugnatura del portafiltro. L'impugnatura ruoterà leggermente verso sinistra.

13 Posizionate una tazza sotto il portafiltro.

14 Ruotate la manopola di selezione fino alla posizione (fig. 7) caffè.

- La macchina inizia a erogare il caffè.

15 Ruotate la manopola di selezione nella posizione di standby quando la tazza contiene la quantità di caffè desiderata.

16 Rimuovete il portafiltro e gettate via la cialda di caffè usata.





Erogazione di acqua calda

Attenzione: Per evitare il pericolo di bruciature, prestate attenzione perché l'erogazione può essere preceduta da piccoli getti di acqua calda e spostate l'erogatore di vapore solo utilizzando l'impugnatura protettiva.

- 1 Posizionate un recipiente o un bicchiere sotto il pannello classico e ruotate la manopola di acqua calda/vapore in senso antiorario (fig. 5).
- 2 Ruotate la manopola di selezione fino alla posizione (fig. 7) caffè.
 - La macchina inizia a erogare acqua calda.
- 3 Ruotate la manopola di selezione nella posizione di standby quando la macchina ha erogato la quantità di acqua (fig. 8) desiderata.
- 4 Ruotate la manopola di acqua calda/vapore in senso orario. Rimuovete il recipiente o il bicchiere (fig. 9).

Come montare il latte

Attenzione: Per evitare il pericolo di bruciature, prestate attenzione perché l'erogazione può essere preceduta da piccoli getti di acqua calda e spostate l'erogatore di vapore solo utilizzando l'impugnatura protettiva.

- 1 Posizionate una tazza sotto il pannello.
- 2 Ruotate la manopola di selezione sulla posizione di vapore (fig.22).
 - La spia "macchina pronta" si spegne.
- 3 Attendete fino all'accensione della spia "vapore pronto". La macchina è pronta per erogare vapore.
- 4 Ruotate la manopola dell'acqua calda/vapore in senso antiorario per far fuoriuscire eventuale acqua dal pannello.
- 5 Riportate la manopola di selezione nella posizione centrale di standby e ruotare la manopola dell'acqua calda/vapore in senso orario. Rimuovete la tazza e svuotatela.
- 6 Riempite una caraffa con latte (fig. 23) freddo per 1/3.
- 7 Posizionate la caraffa sotto il pannello.
- 8 Ruotate la manopola dell'acqua calda/vapore in senso antiorario e posizionatevi su vapore. La macchina inizia ad erogare vapore, muovete delicatamente la caraffa per creare la schiuma e ruotate la manopola di acqua calda/vapore in senso orario per interrompere l'erogazione del vapore.
- 9 Rimuovete la caraffa.
- 10 Posizionate una tazza sotto il pannello, ruotate la manopola dell'acqua calda/vapore in senso antiorario e lasciate fuoriuscire l'acqua e il latte residui dal pannello. Rimuovete la tazza.
- 11 Ruotate la manopola dell'acqua calda/vapore in senso orario e portate la manopola di selezione nella posizione di stand-by.





Pulizia

Una regolare pulizia e rimozione del calcare prolungano la vita utile della macchina e assicurano un caffè dal gusto e dalla qualità ottimale.

Pulizia della vasca raccogliogocce

- 1 Estraete la vasca raccogliogocce dalla macchina (fig. 24).
- 2 Svotate la vasca raccogliogocce e sciacquatelo sotto l'acqua corrente.
- 3 Riposizionate la vasca raccogliogocce nella macchina.

Pulizia del pannello classico

Dopo la preparazione di bevande a base di latte, pulite il pannello classico.

- 1 Rimuovete il pannello classico (fig. 25).
- 2 Rimuovete l'impugnatura di plastica del pannello classico dal tubo vapore (fig. 27).
- 3 Risciacquate con acqua fresca.
- 4 Pulite il tubo vapore con un panno umido.
- 5 Reinserite l'impugnatura di plastica e il pannello classico sul tubo vapore.

Pulizia del portafiltro pressurizzato

- 1 Rimuovete il filtro del caffè macinato o il filtro per cialde di caffè dal portafiltro e sciacquatelo accuratamente con acqua calda.
- 2 Se presente, rimuovete l'adattatore dal portafiltro e sciacquatelo accuratamente con acqua calda.
- 3 Risciacquate sia l'interno che l'esterno del portafiltro pressurizzato con acqua calda (fig. 13).

Attenzione: Non lavate il portafiltro pressurizzato in lavastoviglie per evitare di danneggiarlo.

Decalcificazione

Utilizzate solo soluzioni decalcificanti Gaggia. In nessun caso utilizzate una soluzione decalcificante basata su acido solforico, cloridrico, sulfamidico e acetico (aceto) in quanto potrebbe danneggiare il circuito dell'acqua nella macchina e non dissolve correttamente il calcare. Se non si utilizza la soluzione decalcificante Gaggia, la garanzia verrà invalidata. Anche la mancata decalcificazione della macchina invaliderà la garanzia.

Procedura di rimozione del calcare

- 1 Inserite il portafiltro pressurizzato nel gruppo di erogazione caffè.
- 2 Rimuovete il serbatoio dell'acqua e svuotatelo.
- 3 Versate metà della soluzione decalcificante nel serbatoio dell'acqua. Riempite il serbatoio con acqua fresca fino all'indicazione di livello massimo (MAX). Reinserite il serbatoio nella macchina.
- 4 Impostate l'interruttore principale su "I" per accendere la macchina. Ruotate la manopola di selezione fino alla posizione di standby.
- 5 Rimuovete il pannello classico e posizionate un recipiente sotto il tubo vapore.



- 6 Attendete fino a quando la spia di caffè pronto non si accende ed erogate due tazze di acqua (circa 150 ml ciascuna) ruotando la manopola di acqua calda/vapore in senso antiorario e posizionando la manopola di selezione sulla posizione di caffè (fig.7). Per interrompere l'erogazione riportate la manopola di selezione sulla posizione di stand-by e ruotate la manopola di acqua calda/vapore in senso orario.
 - 7 Impostate l'interruttore principale su "O" per spegnere la macchina.
 - 8 Lasciate agire la soluzione decalcificante per 15-20 minuti con la macchina spenta.
 - 9 Impostate l'interruttore principale su "I" per riaccendere la macchina.
 - 10 Erogate altre due tazze (di circa 150 ml ciascuna) con acqua calda dal tubo vapore.
 - 11 Impostate l'interruttore principale su "O" per spegnere la macchina e attendete 3 minuti.
 - 12 Ripetete i passaggi da 9 a 11 fino allo svuotamento del serbatoio dell'acqua.
 - 13 Sciacquate il serbatoio dell'acqua e riempitelo con acqua fresca fino all'indicazione MAX.
 - 14 Posizionate un recipiente sotto il portafiltro.
 - 15 Impostate l'interruttore principale su "I" sulla macchina e ruotate la manopola di selezione nella posizione di caffè.
 - 16 Erogate acqua fino allo svuotamento del serbatoio dell'acqua. Riportate la manopola di selezione nella posizione di standby.
 - 17 Riempite il serbatoio con acqua fresca fino all'indicazione di livello massimo (MAX).
 - 18 Posizionate un grande recipiente sotto il tubo vapore. Ruotate la manopola di acqua calda/vapore in senso antiorario.
 - 19 Ruotate la manopola di selezione sulla posizione caffè e lasciate che la macchina eroghi acqua finché il serbatoio dell'acqua non è vuoto.
 - 20 Riportate la manopola di selezione nella posizione di standby.
 - 21 Ruotate la manopola di acqua calda/vapore in senso orario.
 - 22 Ripetete i passaggi da 13 a 21 descritti sopra.
 - 23 Rimuovete il portafiltro dal gruppo di erogazione caffè ruotandolo da destra a sinistra e sciacquatelo con acqua fresca.
 - 24 Riempite il serbatoio con acqua fresca fino all'indicazione di livello massimo (MAX).
 - 25 Reinserite il pannarello classico sul tubo vapore.
- La macchina ora è pronta all'uso.

Risoluzione dei problemi

Questo capitolo riassume i problemi più comuni che potreste riscontrare con la macchina. Per ricevere assistenza, contattare il rivenditore locale o un centro di assistenza autorizzato. I recapiti sono indicati nel libretto di garanzia fornito separatamente o visitare www.gaggia.com o www.gaggia.it.

Problema	Possibile causa	Soluzione
La macchina non si accende.	La macchina non è collegata a una presa di corrente a muro.	Collegate la macchina a una presa di corrente a muro.
	L'interruttore principale è in posizione OFF.	Assicuratevi che l'interruttore principale sia in posizione ON.



Problema	Possibile causa	Soluzione
La pompa è molto rumorosa.	Non c'è acqua nel serbatoio.	Riempite d'acqua il serbatoio e caricate il circuito.
	Il serbatoio d'acqua non è posizionato correttamente.	Riposizionate il serbatoio dell'acqua nella macchina e spingetelo in basso fino a che i segni di riferimento non sono visibili.
Il caffè è troppo freddo.	Non è stato effettuato il preriscaldamento.	Preriscaldare il portafiltro.
	La spia "macchina pronta" era spenta quando avete ruotato la manopola di selezione sulla posizione caffè.	Attendete fino a quando la spia "macchina pronta" non si accende.
	Le tazze sono fredde.	Preriscaldare le tazze con acqua calda.
Il latte non fa schiuma.	Avete usato un tipo di latte non adatto a produrre schiuma.	Per un risultato ottimale si consiglia di utilizzare latte intero freddo. Non utilizzare latte in polvere o scremato.
Non è possibile preparare un cappuccino.	Il pannello classico è otturato.	Pulite il pannello classico.
	Si è esaurita la carica di vapore in caldaia.	Caricate il circuito.
Dalla macchina non fuoriesce caffè o vengono erogate solo poche gocce.	La manopola di acqua calda/vapore è nella posizione di apertura (ruotata in senso antiorario).	Ruotare la manopola di acqua calda/vapore sulla posizione di chiusura (ruotata in senso orario).
	Il calcare si è accumulato all'interno della macchina.	Eseguite la decalcificazione.
	Il filtro del caffè macinato o il filtro della cialda di caffè nel portafiltro è ostruito.	Pulite il filtro del caffè macinato o il filtro della cialda di caffè.
	Avete utilizzato una cialda di caffè inadatta.	Utilizzate cialde di caffè in carta con le dimensioni adatte a questa macchina.
	Il caffè utilizzato è stato macinato troppo finemente.	Utilizzate un caffè con una macinatura leggermente meno fine.
	Il caffè macinato inserito nel filtro caffè è stato pressato troppo.	Assicuratevi di non pressare troppo il caffè nel filtro del caffè macinato.
	Avete caricato il filtro con una quantità eccessiva di caffè macinato.	Riducete la quantità di caffè macinato nel filtro.





Il caffè fuoriesce dai bordi del portafiltro.	Non avete inserito correttamente il portafiltro nel gruppo di erogazione caffè.	Inserite correttamente il portafiltro.
	Il bordo superiore del portafiltro non è pulito.	Pulite il bordo superiore del portafiltro.
	La cialda di caffè non è inserita correttamente.	Inserite correttamente la cialda di caffè. Verificate che non fuoriesca dal bordo del portafiltro e che sia ben sigillata.
	Avete caricato il filtro con una quantità eccessiva di caffè macinato.	Riducete la quantità di caffè macinato nell'apposito filtro utilizzando il misurino.
La macchina si spegne mentre eroga caffè o acqua calda.	La modalità di risparmio energetico è attiva	Impostate l'interruttore principale su "I" per riaccendere la macchina.





Belangrijke veiligheidsinformatie

Dit apparaat is voorzien van beveiligingsfuncties. Toch verzoeken we u de veiligheidsinstructies zorgvuldig te lezen en op te volgen, en het apparaat alleen te gebruiken zoals beschreven in deze instructies om te voorkomen dat u per ongeluk letsel of schade oploopt door verkeerd gebruik van het apparaat. Bewaar deze veiligheidsinformatie goed om deze zo nodig te kunnen raadplegen.

Waarschuwing

Algemene aanwijzingen

- Controleer of het voltage dat staat aangegeven op het apparaat, overeenkomt met de plaatselijke netspanning voordat u het apparaat aansluit.
- Sluit de machine uitsluitend aan op een geaard stopcontact.
- Zorg ervoor dat het netsnoer niet over de rand van een tafel of aanrecht hangt en zorg dat het niet in aanraking komt met hete oppervlakken.
- Dompel het apparaat, de stekker of het netsnoer nooit onder in water of een andere vloeistof om het gevaar van een elektrische schok te vermijden.
- Giet geen vloeistoffen over de stekker.
- Voorkom brandwonden door lichaamsdelen uit de buurt te houden van de hete waterstraaltjes die het apparaat produceert.
- Raak geen hete oppervlakken aan. Gebruik handgrepen en knoppen.
- Schakel het apparaat uit met de hoofdschakelaar op de achterzijde (indien aanwezig) en haal de stekker uit het stopcontact:
 - Als zich een storing voordoet.
 - Als u het apparaat langere tijd niet gebruikt.
 - Voordat u het apparaat schoonmaakt.
- Trek aan de stekker en niet aan het netsnoer als u de stekker uit het stopcontact haalt.
- Raak de stekker niet met natte handen aan.
- Gebruik de machine niet als de stekker, het netsnoer of de machine zelf beschadigd is.



- Breng geen aanpassingen aan de machine of het netsnoer aan.
- Laat reparaties alleen uitvoeren door een door Gaggia erkend servicecentrum om gevaar te vermijden.
- De machine moet niet worden gebruikt door kinderen jonger dan 8 jaar.
- Deze machine kan worden gebruikt door kinderen vanaf 8 jaar en door personen met verminderde lichamelijke, zintuiglijke of geestelijke capaciteiten of weinig ervaring en kennis, mits zij onder toezicht staan of instructies hebben ontvangen over veilig gebruik van de machine en zij de gevaren van het gebruik begrijpen.
- Reiniging en onderhoud mogen alleen door kinderen worden uitgevoerd die ouder zijn dan 8 en alleen onder toezicht.
- Houd de machine en het snoer buiten het bereik van kinderen die jonger zijn dan 8 jaar oud.
- Houd toezicht op kinderen om te voorkomen dat ze met de machine gaan spelen.
- Wees voorzichtig wanneer u heet water tapt. Voordat de afgifte van water begint, kunnen er een paar straaltjes heet water uit het stoompijpje komen. Wacht tot het einde van de afgiftecyclus voordat u de heetwateruitloop verwijdert.

Let op

Algemene aanwijzingen

- Deze machine is uitsluitend bedoeld voor normaal huishoudelijk gebruik. Deze machine is niet bedoeld voor gebruik in personeelskeukens van bijvoorbeeld winkels, kantoren, boerderijen of vergelijkbare werkomgevingen.
- Plaats het apparaat op een vlakke en stabiele ondergrond. Houd de machine rechtop, ook tijdens transport.
- Plaats de machine niet op een warmhoudplaat of naast een hete oven, verwarmingselement of vergelijkbare warmtebron.



94 Nederlands

- Vul de onder druk staande filterhouder uitsluitend met gemalen koffie. Als u de filterhouder vult met koffiebonen, oploskoffie, ongebrande koffiebonen of een andere substantie, kan dit schade aan de machine veroorzaken. In dat geval valt een eventuele reparatie niet onder de garantie.
- Laat het apparaat afkoelen voordat u onderdelen plaatst of verwijdert. De verwarmingsoppervlakken houden na gebruik nog een tijdje warmte vast.
- Raak de waterafvoerslang, indien aanwezig, tijdens gebruik nooit aan, omdat deze heet kan worden. Laat ze eerst afkoelen.
- Vul het waterreservoir nooit met warm of heet water of met spuitwater, omdat dit schade kan veroorzaken aan het waterreservoir en aan de machine.
- Gebruik nooit schuursponzen, schurende schoonmaakmiddelen of agressieve vloeistoffen zoals benzine of aceton om de machine schoon te maken. Gebruik een zachte vochtige doek.
- Ontkalk uw apparaat regelmatig. Als u dit niet doet, zal het apparaat na verloop van tijd niet goed meer werken. In dit geval vallen reparaties niet onder de garantie.
- Bewaar het apparaat niet bij temperaturen lager dan 0 °C. Water dat in het verwarmingssysteem achterblijft, kan bevriezen en schade veroorzaken.
- Zorg ervoor dat het waterreservoir leeg is wanneer u het apparaat gedurende langere tijd niet gebruikt. Het water is na langere tijd niet vers meer. Gebruik altijd vers water wanneer u het apparaat gebruikt.
- Gebruik nooit accessoires of onderdelen van andere fabrikanten of onderdelen die niet specifiek worden aanbevolen door Gaggia. Als u dergelijke accessoires of onderdelen gebruikt, vervalt de garantie.
- Door het apparaat regelmatig schoon te maken en goed te onderhouden verlengt u de levensduur van het apparaat en zorgt u voor een optimale kwaliteit en smaak van de koffie.





- Het apparaat wordt voortdurend blootgesteld aan vocht, koffie en kalk. Daarom is het zeer belangrijk dat u het apparaat regelmatig schoonmaakt en onderhoudt zoals wordt beschreven in de gebruikershandleiding en uitgelegd op de website. Als u deze schoonmaak- en onderhoudsprocedures niet uitvoert, zal het apparaat uiteindelijk mogelijk niet meer werken. In dit geval vallen reparaties niet onder de garantie.
- Maak de onder druk staande filterhouder niet schoon in de vaatwasmachine en gebruik geen afwasmiddel of schoonmaakmiddelen om deze schoon te maken. Dit kan een storing in de onder druk staande filterhouder veroorzaken en een negatief effect hebben op de smaak van de koffie.
- Droog de zetgroep niet met een doek om te voorkomen dat zich vezels ophopen in de zetgroep.
- Drink nooit de vloeistof die tijdens het ontkalken wordt afgegeven.
- Haal nooit de onder druk staande filterhouder eruit tijdens de afgifte van koffie. Tijdens de verwarming van de zetgroep, zouden er druppels water uit kunnen lekken.
- Plaats het apparaat tijdens gebruik niet in een kast.

Apparaten met een klassieke melkopschuimer

Waarschuwing

- Voorkom brandwonden door er rekening mee te houden dat er straaltjes heet water kunnen worden afgegeven voordat melk wordt opgeschuimd.
- Raak de klassieke melkopschuimer nooit aan met blote handen aangezien deze erg heet kan worden. Raak alleen het beschermende handvat aan.





Let op

- Reinig de klassieke melkopschuimer snel nadat u melk hebt opgeschuimd door een klein beetje heet water in een bakje te laten lopen. Verwijder vervolgens het buitenste gedeelte van de klassieke melkopschuimer en spoel dit af met lauw water.

Apparaten met een automatische melkopschuimer

Waarschuwing

- Voorkom brandwonden door er rekening mee te houden dat er stoom of heet water kan worden afgegeven voordat melk wordt opgeschuimd. Raak het heetwater-/stoompijpje nooit aan met blote handen aangezien dit erg heet kan worden. Raak alleen het beschermende handvat aan.
- Drink nooit de oplossing die tijdens de maandelijkse reinigingsprocedure wordt afgegeven door de automatische melkopschuimer.

Let op

- Uit hygiënische overwegingen moet u ervoor zorgen dat de buitenkant van het heetwater-/stoompijpje schoon is.
- Reinig de automatische melkopschuimer snel nadat u melk hebt opgeschuimd door er een klein beetje heet water door te laten lopen. Volg de reinigingsinstructies in de gebruikershandleiding.
- Wees voorzichtig: het heetwater-/stoompijpje kan heet zijn als het apparaat onlangs is gebruikt.
- Druk het rubberen hulpstuk niet te ver op het heetwater-/stoompijpje wanneer u dit plaatst. De automatische melkopschuimer werkt dan niet goed aangezien deze geen melk kan opzuigen.





Elektromagnetische velden (EMV)

Dit apparaat voldoet aan alle normen en voorschriften met betrekking tot blootstelling aan elektromagnetische velden.

Recyclen



- Dit symbool betekent dat dit product niet samen met het gewone huishoudelijke afval mag worden weggegooid (2012/19/EU).

- Volg de in uw land geldende regels voor de gescheiden inzameling van elektrische en elektronische producten. Als u oude producten correct verwijdert, voorkomt u negatieve gevolgen voor het milieu en de volksgezondheid.

Garantie en ondersteuning

Neem voor ondersteuning contact op met uw lokale verkoper of met een erkend servicecentrum.

De contactgegevens kunt u vinden in het afzonderlijk geleverde garantieboekje of op de website www.gaggia.com of op www.gaggia.it.





Inhoud

Overzicht van de machine	98
Eerste installatie	99
Het vullen van het circuit	99
Handmatige spoelcyclus	99
Gebruikswijze van de machine	100
Bereiding van de koffie met gemalen koffie	100
Bereiding van de koffie met koffiepads	101
Afgifte van heet water	102
Melk opschuimen	102
Reiniging	103
Reiniging van het lekbakje	103
Reiniging van de klassieke pannarello	103
Reiniging van de onder druk staande filterhouder	103
Ontkalking	103
Procedure voor de verwijdering van kalksteen	103
Oplossing van problemen	105

Overzicht van de machine

- 1 Controlelampje voor inschakeling
- 2 Controlelampje stoom klaar
- 3 Controlelampje machine klaar
- 4 Selectieknop
- 5 Filter voor gemalen koffie
- 6 Onder druk staande filterhouder
- 7 Zetgroep
- 8 Rooster lekbakje (Viva De Luxe/Prestige)
- 9 Lekbakje
- 10 Gebruikersinterface
- 11 Kopjessteun
- 12 Waterreservoir
- 13 Deksel van het waterreservoir
- 14 Maatlepel voor gemalen koffie
- 15 Adapter voor filter koffiepads
- 16 Filter koffiepads
- 17 Opbergruimte voor accessoires
- 18 Opbergruimte maatlepel voor gemalen koffie
- 19 Heetwater-/stoomknop
- 20 Klassieke pannarello
- 21 Voedingskabel
- 22 Hoofdschakelaar (met schakelaar voor energiebesparing)





Eerste installatie

- 1 Verwijder al het verpakkingsmateriaal van de machine.
- 2 Plaats de machine op een tafel of een werkvlak op afstand van de kraan, de gootsteen en van warmtebronnen.

Opmerking: laat minstens 15 cm vrije ruimte bovenaan, achteraan en aan de zijkanten van de machine (afb. 1).

- 3 Verwijder het deksel van het waterreservoir en verwijder vervolgens het waterreservoir uit de machine (afb. 2).
- 4 Spoel het waterreservoir. Vul het reservoir met vers water tot aan de indicatie (afb. 3) voor het maximum niveau (MAX).
- 5 Plaats het waterreservoir weer in de machine en duw het omlaag tot de referentietekens zichtbaar zijn (afb. 4).
- 6 Plaats het deksel van het waterreservoir op de machine.

Het vullen van het circuit

Wanneer u de machine voor de eerste keer gebruikt of na een periode van inactiviteit van meer dan 2 weken, voert u de volgende stappen uit:

- 1 Plaats een houder onder de pannarello met de selectieknop in de centrale stand voor stand-by (afb.8). Draai de heetwater-/stoomknop tegen de klok in (afb.5).
- 2 Steek de stekker in het stopcontact en zet de hoofdschakelaar op "I" om de machine in te schakelen (afb. 6).
 - Het controlelampje gaat aan.
- 3 Draai de selectieknop tot aan de stand koffie (afb. 7).
 - Er komt heet water uit de pannarello.

Opmerking: Om de houder te legen wanneer deze vol is, zet u de selectieknop op stand-by (afb.8) en draait u de heetwater-/stoomknop met de klok mee om de afgifte te stoppen.

- 4 Wanneer het waterreservoir leeg is, brengt u de selectieknop weer naar de centrale stand (afb. 8) voor stand-by.
- 5 Draai de heetwater-/stoomknop met de klok mee. Verwijder de houder (afb. 9).

Opmerking: tijdens het normale gebruik van de machine, om het circuit te laden, volstaat het om een enkele kop water uit de pannarello te zetten.

Handmatige spoelcyclus

Opmerking: als het reservoir volledig leeg is, moet men het circuit laten vollopen.

- 1 Spoel het waterreservoir. Vul het reservoir met vers water tot aan de indicatie (afb. 3) voor het maximum niveau (MAX).
- 2 Plaats het waterreservoir weer in de machine en duw het omlaag tot de referentietekens zichtbaar zijn (afb. 4).
- 3 Plaats een houder onder de klassieke pannarello en draai de heetwater-/stoomknop tegen de klok in (afb. 5).
- 4 Draai de selectieknop tot aan de stand koffie (afb. 7).
 - Laat de machine water verstrekken tot het waterreservoir leeg is.
- 5 Draai de selectieknop terug naar de stand stand-by (afb. 8) en draai de stoom-/heetwaterknop met de klok mee.





100 Nederlands

- 6 Vul het reservoir met vers water tot aan de indicatie voor het maximum niveau (MAX).
- 7 Breng de onder druk staande filterhouder langs onderen in de zetgroep aan (afb. 10).
- 8 Draai de filterhouder zo veel mogelijk van links naar rechts en laat de handgreep van de filterhouder los. De handgreep zal automatisch weer naar links keren (afb. 11).
- 9 Plaats een houder onder de filterhouder (afb. 12).
- 10 Draai de selectieknop tot aan de stand koffie (afb. 7).
- Laat de machine water verstrekken tot het waterreservoir leeg is.

Opmerking: Om de houder te legen wanneer deze vol is, draait u de selectieknop naar stand-by (fig. 8) om de afgifte te stoppen.

- 11 Wanneer het waterreservoir leeg is, brengt u de selectieknop weer naar de stand (afb. 8) voor stand-by.
 - 12 Vul het waterreservoir met vers water tot aan de indicatie voor MAX niveau en wacht tot het controlelampje "machine klaar" aangaat.
 - 13 Draai de filterhouder van rechts naar links om hem uit de zetgroep te halen en spoel hem met vers water (afb. 13).
- De machine is klaar voor gebruik.

Gebruikswijze van de machine

Bereiding van de koffie met gemalen koffie

Let op: Om het risico op brandwonden te vermijden, mag u de onder druk staande filterhouder niet draaien om hem te verwijderen tijdens de afgifte.

- 1 Verwarm de onder druk staande filterhouder voor vòòr de eerste afgifte van koffie.
- 2 Plaats de filterhouder langs onderen in de zetgroep (afb. 10).
- 3 Draai de filterhouder van links naar rechts naar zijn positie en laat de handgreep van de filterhouder los (afb. 11). De handgreep zal lichtjes naar links draaien.
- 4 Draai de selectieknop in de stand koffie (afb. 7) tot er water uit de koffietuiten komt.
- 5 Laat een kop water zetten. Draai de selectieknop naar de stand stand-by (afb. 8) om de afgifte te onderbreken.
- 6 Draai de filterhouder van rechts naar links om hem uit de machine te halen en giet het resterende water (afb. 14) weg.

Opmerking: verwijder alle koffieresten van de boord van de filterhouder.

- 7 Controleer of het filter van de gemalen koffie in de onder druk staande filterhouder geplaatst is (afb.16). Wanneer de machine voor de eerste keer gebruikt wordt, is het filter van de gemalen koffie reeds geplaatst.
- 8 Gebruik de maatlepel die onder het deksel van het waterreservoir geplaatst is om de gemalen koffie in de onder druk staande filterhouder te plaatsen.
- Voeg 1-1,5 maatlepel gemalen koffie toe om een kopje koffie te zetten.
- Voeg 2 maatlepels koffie toe (afb. 15) om twee kopjes koffie te zetten.

Opmerking: De gemalen koffie wordt automatisch aangedrukt. Voor een beter resultaat, raden we wel aan de koffie aan te drukken met de achterkant van de maatlepel.

- 9 Plaats de filterhouder in de zetgroep.





- 10 Draai de filterhouder van links naar rechts naar zijn positie en laat de handgreep van de filterhouder los (afb. 11). De handgreep zal lichtjes naar links draaien.
- 11 Zet één of twee kopjes onder de onder druk staande filterhouder (afb. 17).
Controleer of de kopjes correct onder de koffietuiten staan.
- 12 Draai de selectieknop tot aan de stand koffie.
 - De machine begint koffie te zetten.
- 13 Draai de selectieknop naar de stand-by stand wanneer het kopje of de kopjes de gewenste hoeveelheid koffie bevatten.
- 14 Verwijder de onder druk staande filterhouder en ledig deze. Reinig de onder druk staande filterhouder onder stromend water.

Opmerking: De machine wordt na 30 minuten uitgeschakeld en gaat in de modus energiebesparing. Indien dit gebeurt, schakel dan de machine opnieuw aan met de toets on/off aan de achterkant van de machine.

Bereiding van de koffie met koffiepads

Raad: Reinig het filter en de adapter van het koffiepads na elk gebruik.

- 1 Gebruik een theelepeltje om het filter van de gemalen koffie uit de onder druk staande filterhouder te halen (afb. 18).
- 2 Neem de adapter en het filter voor het koffiepads onder het deksel van het waterreservoir.
- 3 Haal de adapter met een theelepeltje van het filter voor koffiepads. (afb. 28).
- 4 Plaats de adapter van het filter van het koffiepads met de bolle kant naar de onderkant van de onder druk staande filterhouder (afb. 19) gericht.
- 5 Plaats het filter voor koffiepads boven de adapter in de filterhouder (afb. 20).
- 6 Breng de onder druk staande filterhouder langs onderen in de zetgroep aan (afb. 10).
- 7 Draai de filterhouder van links naar rechts naar zijn positie en laat de handgreep van de filterhouder los (afb. 11). De handgreep zal lichtjes naar links draaien.

Opmerking: Voor de eerste afgifte van koffie, moet de onder druk staande filterhouder voorverwarmd worden.

- 8 Zet een kop water door de selectieknop op de stand koffie te draaien (afb.7). Draai de knop naar de stand stand-by (afb. 8) om de afgifte te onderbreken.
- 9 Draai de filterhouder van rechts naar links om hem uit de machine te halen en giet het resterende water (afb. 14) zonder af te drogen.
- 10 Plaats een koffiepads voor één dosis in de filterhouder (afb. 21).

Opmerking: controleer of het papier van het koffiepads niet buiten de rand van de filterhouder uitsteekt.

- 11 Plaats de filterhouder langs onderen in de zetgroep.
- 12 Draai de filterhouder van links naar rechts naar zijn positie en laat de handgreep van de filterhouder los. De handgreep zal lichtjes naar links draaien.
- 13 Plaats een kopje onder de filterhouder.
- 14 Draai de selectieknop tot aan de stand koffie (afb. 7).
 - De machine begint koffie te zetten.
- 15 Draai de selectieknop naar de stand-by stand wanneer het kopje de gewenste hoeveelheid koffie bevat.





102 Nederlands

16 Verwijder de filterhouder en werp het gebruikte koffiepad weg.

Afgifte van heet water

Let op: Om het risico op brandwonden te voorkomen, moet u opletten omdat de afgifte kan worden voorafgegaan door kleine stralen heet water; verplaats de stoomtuit alleen met behulp van de beschermende handgreep.

- 1 Plaats een houder of een beker onder de klassieke pannarello en draai de heetwater-/stoomknop tegen de klok in (afb. 5).
- 2 Draai de selectieknop tot aan de stand koffie (afb. 7).
 - De machine begint heet water te geven.
- 3 Draai de selectieknop naar de stand-by stand wanneer de machine de gewenste hoeveelheid water (afb. 8) gezet heeft.
- 4 Draai de heetwater-/stoomknop met de klok mee. Verwijder de houder of de beker (afb. 9).

Melk opschuimen

Let op: Om het risico op brandwonden te voorkomen, moet u opletten omdat de afgifte kan worden voorafgegaan door kleine stralen heet water; verplaats de stoomtuit alleen met behulp van de beschermende handgreep.

- 1 Plaats een kopje onder de pannarello.
- 2 Draai de selectieknop tot aan de stand stoom (afb.22).
 - Het controlelampje "machine klaar" gaat uit.
- 3 Wacht tot het controlelampje "stoom klaar" aan gaat. De machine is gereed voor stoomverstrekking.
- 4 Draai de heetwater-/stoomknop tegen de klok in om eventueel water uit de pannarello te laten lopen.
- 5 Draai de selectieknop terug naar de centrale stand stand-by en draai de heetwater-/stoomknop met de klok mee. Verwijder het kopje en leeg het.
- 6 Vul een kan voor 1/3 met koude melk (afb. 23).
- 7 Plaats de kan onder de pannarello.
- 8 Draai de heetwater-/stoomknop tegen de klok in en stel hem in op stoom. De machine begint stoom af te geven, beweeg de kan voorzichtig om schuim te maken en draai de heetwater-/stoomknop met de klok mee om de stoomtoevoer te stoppen.
- 9 Verwijder de kan.
- 10 Plaats een kopje onder de pannarello, draai de heetwater-/stoomknop tegen de klok in en laat het resterende water en de melk uit de pannarello komen. Verwijder het kopje.
- 11 Draai de heetwater-/stoomknop met de klok mee en breng de selectieknop naar de stand stand-by.





Reiniging

Regelmatige reiniging en verwijdering van de kalksteen verlengen de levensduur van de machine en zorgen voor een koffie met optimale smaak en kwaliteit.

Reiniging van het lekbakje

- 1 Haal het lekbakje uit de machine (afb. 24).
- 2 Ledig het lekbakje en spoel het onder stromend water.
- 3 Plaats het lekbakje in de machine.

Reiniging van de klassieke pannarello

Reinig de klassieke pannarello na het maken van dranken op basis van melk.

- 1 Verwijder de klassieke pannarello (afb. 25).
- 2 Verwijder de plastic handgreep van de klassieke pannarello van het stoompijpje (afb. 27).
- 3 Spoel met vers water.
- 4 Reinig het stoompijpje met een vochtige doek.
- 5 Plaats de plastic handgreep en de klassieke pannarello opnieuw op het stoompijpje.

Reiniging van de onder druk staande filterhouder

- 1 Verwijder het gemalen koffiefilter of het koffiepadsfilter uit de filterhouder en spoel het grondig af met heet water.
- 2 Verwijder, indien aanwezig, de adapter van de filterhouder en spoel deze grondig met heet water.
- 3 Spoel zowel de binnen- als de buitenkant van de onder druk staande filterhouder met heet water (afb. 13).

Let op: Was de onder druk staande filterhouder niet in de vaatwasser om hem niet te beschadigen.

Ontkalking

Gebruik enkel ontkalkingsoplossingen Gaggia. Gebruik in geen geval een ontkalkingsoplossing op basis van zwavelzuur, zoutzuur, sulfonamide en azijnzuur (azijn), omdat dit het watercircuit in de machine kan beschadigen en de kalksteen niet goed oplost. Indien men de ontkalkingsoplossing Gaggia niet gebruikt, vervalt de garantie. De garantie vervalt ook indien de ontkalking van de machine niet uitgevoerd wordt.

Procedure voor de verwijdering van kalksteen

- 1 Breng de onder druk staande filterhouder in de zetgroep aan.
- 2 Verwijder het waterreservoir en leeg het.
- 3 Giet de helft van de ontkalkingsoplossing in het waterreservoir. Vul het reservoir met vers water tot aan de indicatie voor het maximum niveau (MAX). Plaats het reservoir weer terug in de machine.
- 4 Zet de hoofdschakelaar op "I" om de machine in te schakelen. Draai de selectieknoop tot aan de stand stand-by.
- 5 Verwijder de klassieke pannarello en plaats een houder onder het stoompijpje.





104 Nederlands

- 6 Wacht tot het controlelampje voor koffie-klaar gaat branden en verstrek twee kopjes water (ongeveer 150 ml elk) door de heetwater-/stoomknop tegen de klok in te draaien en de selectieknop op de stand voor koffie te plaatsen (afb.7). Om de afgifte te stoppen, draait u de selectieknop terug naar de stand stand-by en draait u de heetwater-/stoomknop met de klok mee.
 - 7 Stel de hoofdschakelaar in op "O" om de machine uit te schakelen.
 - 8 Laat de ontkalkingsoplossing gedurende 15-20 minuten inwerken met de machine uitgeschakeld.
 - 9 Zet de hoofdschakelaar op "I" om de machine weer in te schakelen.
 - 10 Zet nog twee kopjes (van ongeveer 150 ml elk) met heet water uit het stoompijpje.
 - 11 Stel de hoofdschakelaar in op "O" om de machine uit te schakelen en wacht 3 minuten.
 - 12 Herhaal de stappen van 9 tot 11 tot het waterreservoir leeg is.
 - 13 Spoel het waterreservoir en vul het met vers water tot aan de indicatie MAX.
 - 14 Plaats een houder onder de filterhouder.
 - 15 Stel de hoofdschakelaar in op "I" op de machine en draai de selectieknop naar de stand koffie.
 - 16 Verstrek water tot het waterreservoir leeg is. Breng de selectieknop terug naar de stand stand-by.
 - 17 Vul het reservoir met vers water tot aan de indicatie voor het maximum niveau (MAX).
 - 18 Plaats een grote houder onder het stoompijpje. Draai de heetwater-/stoomknop tegen de klok in.
 - 19 Verdraai de selectieknop naar de stand koffie en laat de machine water verstrekken tot het waterreservoir leeg is.
 - 20 Breng de selectieknop terug naar de stand stand-by.
 - 21 Draai de heetwater-/stoomknop met de klok mee.
 - 22 Herhaal de hierboven beschreven stappen van 13 tot 21.
 - 23 Verwijder de filterhouder uit de zetgroep door hem van rechts naar links te draaien en spoel hem met vers water.
 - 24 Vul het reservoir met vers water tot aan de indicatie voor het maximum niveau (MAX).
 - 25 Plaats de klassieke pannarello weer op het stoompijpje.
- De machine is nu klaar voor gebruik.





Oplossing van problemen

Dit hoofdstuk vat de meest voorkomende problemen samen die u kunt aantreffen bij de machine. Contacteer de plaatselijke wederverkoper of een erkende reparateur voor assistentie. De contactgegevens zijn vermeld in het apart meegeleverde garantieboekje of raadpleeg www.gaggia.com of www.gaggia.it.

Probleem	Mogelijke oorzaak	Oplossing
De machine gaat niet aan.	De machine is niet aan een stopcontact verbonden.	Verbind de machine aan een stopcontact.
	De hoofdschakelaar staat in de stand OFF.	Verzekert u ervan dat de hoofdschakelaar in de stand ON staat.
De pomp maakt veel lawaai.	Er is geen water in het reservoir.	Vul het waterreservoir en laat het circuit vollopen.
	Het waterreservoir staat niet in de juiste stand.	Plaats het waterreservoir weer in de machine en duw het omlaag tot de referentietekens zichtbaar zijn.
De koffie is te koud.	Er werd geen voorverwarming uitgevoerd.	Verwarm de filterhouder voor.
	Het controlelampje "machine klaar" was uit wanneer u de selectieknop naar de stand koffie hebt gedraaid.	Wacht tot het controlelampje "machine klaar" gaat branden.
	De kopjes zijn koud.	Verwarm de kopjes voor met heet water.
De melk maakt geen schuim.	U hebt een type melk gebruikt dat niet geschikt is om schuim te maken.	Voor een optimaal resultaat raadt men aan koude volle melk te gebruiken. Gebruik geen poedermelk of afgeroomde melk.
Er kan geen cappuccino gezet worden.	De klassieke pannarello is verstopt.	Reinig de klassieke pannarello.
	De stoom in de stoomketel is op.	Laat het circuit vollopen.





106 Nederlands

Probleem	Mogelijke oorzaak	Oplossing
Er komt geen koffie uit de machine of er worden slechts enkele druppeltjes afgegeven.	De heetwater-/stoomknop staat in de open stand (tegen de klok in gedraaid).	Draai de heetwater-/stoomknop naar de gesloten stand (met de klok mee gedraaid).
	Er heeft zich kalksteen opgehoopt binnenin de machine.	Voer de ontkalking uit.
	Het filter van de gemalen koffie of het filter van het koffiepads in de filterhouder is verstopt.	Reinig het filter van de gemalen koffie of het filter van het koffiepads.
	U hebt een niet geschikt koffiepads gebruikt.	Gebruik papieren koffiepads met de geschikte afmetingen voor deze machine.
	De gebruikte koffie is te fijn gemaal.	Gebruik een koffie met een lichtjes fijnere maling.
	De gemalen koffie in het koffiefilter werd teveel aangedrukt.	Zorg ervoor dat u de koffie in het filter van de gemalen koffie niet teveel aandrukt.
	U hebt het filter met te veel gemalen koffie gevuld.	Verminder de hoeveelheid gemalen koffie in het filter.
De koffie loopt over de randen van de filterhouder.	U hebt de filterhouder niet correct in de zetgroep geplaatst.	Breng de filterhouder correct aan.
	De bovenrand van filterhouder is niet schoon.	Reinig de bovenrand van filterhouder.
	Het koffiepads is niet correct geplaatst.	Breng het koffiepads correct aan. Controleer of het niet buiten de rand van de filterhouder uitsteekt en goed afgesloten is.
	U hebt het filter met te veel gemalen koffie gevuld.	Verminder de hoeveelheid gemalen koffie in het filter met behulp van de maatlepel.
De machine gaat uit terwijl ze bezig is koffie te zetten of heet water te verstrekken.	De modus energiebesparing is actief.	Zet de hoofdschakelaar op "I" om de machine weer in te schakelen.





Viktig sikkerhetsinformasjon

Denne maskinen er utstyrt med sikkerhetsfunksjoner. Les og følg allikevel sikkerhetsinstruksjonene nøye, og bruk maskinen bare som beskrevet i disse instruksjonene, for å unngå utilsiktet skade eller skade som følge av uriktig bruk av maskinen. Ta vare på dette sikkerhetsheftet for senere referanse.

Advarsel

Generelt

- Før du kobler til apparatet, må du kontrollere at spenningen som er angitt på maskinen, stemmer overens med nettspenningen.
- Koble maskinen til en jordet stikkontakt.
- Ikke la strømledningen henge over kanten på et bord eller en benk, og ikke la det komme i kontakt med varme overflater.
- For å unngå fare for elektrisk støt er det viktig at maskinen, støpselet og strømledningen aldri senkes ned i vann eller annen væske.
- Ikke hell væske på kontakten til strømledningen.
- Det kan komme ut stråler med varmt vann fra maskinen, så hold avstand for å unngå å brenne deg.
- Ikke berør de varme flatene. Bruk håndtakene og knappene.
- Slå av maskinen med hovedbryteren på baksiden (hvis utstyrt), og ta støpselet ut av stikkontakten:
- Hvis det oppstår en feil.
- Hvis du ikke skal bruke apparatet på lengre tid.
- Før du rengjør maskinen.
- Trekk i støpselet, ikke i strømledningen.
- Ikke berør nettstøpselet med våte hender.
- Du må ikke bruke maskinen hvis nettstøpselet, strømledningen eller selve maskinen er skadet.
- Du må ikke gjøre endringer på maskinen eller strømledningen.
- For å unngå risiko må du la alle reparasjoner utføres av et Gaggia- autorisert servicesenter.





108 Norsk

- Maskinen må ikke brukes av barn som er yngre enn 8 år.
- Denne maskinen kan brukes av barn over åtte år og av personer med nedsatt sanseevne eller fysisk eller psykisk funksjonsevne, eller personer med manglende erfaring eller kunnskap, dersom de får instruksjoner om sikker bruk av maskinen eller tilsyn som sikrer trygg bruk, og hvis de er klar over risikoen.
- Barn skal ikke rengjøre eller vedlikeholde apparatet med mindre de er over 8 år, og har tilsyn.
- Hold maskinen og ledningen utilgjengelig for barn under 8 år.
- Pass på at barn er under tilsyn, slik at de ikke leker med maskinen.
- Vær forsiktig når du tapper varmt vann. Under tapping kan små stråler med varmt vann komme ut. Vent til tappesyklusen er ferdig før du fjerner varmtvannstuten.

Forsiktig

Generelt

- Denne maskinen er bare ment til vanlig husholdningsbruk. Den er ikke ment for bruk i omgivelser som kjøkken for ansatte i butikker, på kontorer, på gårder eller i andre arbeidsmiljøer.
- Sett alltid maskinen på et flatt og stabilt underlag. Maskinen skal alltid stå oppreist, også under transport.
- Ikke plasser maskinen på en kokeplate eller ved siden av en varm ovn, et varmeelement eller en lignende varmekilde.
- Bruk bare malt kaffe i den trykksatte filterholderen. Hvis du heller kaffebønner, instantkaffe, ubrente kaffebønner eller andre stoffer, vil det kunne føre til skader på maskinen. I så tilfelle vil ikke en eventuell reparasjon dekkes av garantien.
- La maskinen kjøles ned før du setter inn eller fjerner deler. Varmeflatene kan være varme etter bruk.
- Dersom det er til stede, rør aldri vannets avløpsrør under bruk da det kan bli kokende varm. La det først kjøle seg ned.





- Ikke fyll vanntanken med varmt eller kullsyreholdig vann – dette kan føre til skader på vanntanken og maskinen.
- Bruk aldri skurebørster, skuremidler eller sterke væsker som bensin eller aceton til å rengjøre maskinen. Bruk en myk klut fuktet med vann.
- Foreta avkalking av maskinen regelmessig. Hvis du ikke gjør dette, kan det hende at apparatet ikke virker som det skal. I slike tilfeller dekkes ikke reparasjonen av garantien.
- Ikke oppbevar maskinen ved temperaturer under 0 °C / 32°F. Vann som er igjen i oppvarmingssystemet, kan fryse og medføre skade.
- Ikke la det være vann i vanntanken hvis du ikke skal bruke maskinen på lengre tid. Vannet kan bli forurenset. Bruk friskt vann hver gang du bruker maskinen.
- Ikke bruk tilbehør eller deler fra andre produsenter eller som Gaggia ikke spesifikt anbefaler. Ved bruk av denne typen tilbehør eller deler blir garantien ugyldig.
- Regelmessig rengjøring og vedlikehold forlenger levetiden til maskinen og sikrer optimal kvalitet og kaffesmak.
- Maskinen utsettes kontinuerlig for fuktighet, kaffe og kalk. Det er derfor svært viktig å rengjøre og vedlikeholde maskinen med jevne mellomrom slik det beskrives i brukerhåndboken og slik det vises på nettsiden. Manglende rengjøring og vedlikehold kan over tid føre til at maskinen slutter å virke. I slike tilfeller dekkes ikke reparasjonen av garantien.
- Ikke rengjør den trykksatte filterholderen i oppvaskmaskinen, og ikke bruk oppvaskmiddel eller rengjøringsmidler til å rengjøre den. Dette kan føre til at den trykksatte filterholderen slutter å fungere, og det kan ha en negativ innvirkning på kaffesmaken.
- Ikke bruk klut/håndkle til å tørke bryggeenheten. Dette kan føre til at det samler seg fibre inne i bryggeenheten.
- Ikke drikk løsningen som skylles ut under avkalkingen.
- Ikke ta ut den trykksatte filterholderen mens kaffen føres ut. Under oppvarming av kaffeenheten kan det komme ut dråper med varmt vann.
- Ikke bruk maskinen mens den står i et skap.





Maskiner med klassisk melkeskummer

Advarsel

- Det kan komme ut små stråler med varmt vann under tapping, så pass på at du ikke brenner deg.
- Ikke ta på den klassiske melkeskummeren med bare hender – den kan være svært varm. Bruk kun det egnede beskyttende håndtaket.

Forsiktig

- Etter at du har skummet melken, rengjør du raskt den klassiske melkeskummeren ved å tappe en liten mengde i en beholder. Fjern deretter den eksterne delen av den klassiske melkeskummeren og vask den med lunkent springvann.

Maskiner med automatisk melkeskummer

Advarsel

- Det kan komme ut små stråler med varmt vann når maskinen slipper ut damp eller varmt vann, så pass på at du ikke brenner deg. Ikke ta på varmtvanns-/damptuten med bare hender – den kan være svært varm. Bruk kun det egnede beskyttende håndtaket.
- Ikke drikk løsningen som tappes under den månedlige rengjøringen av den automatiske melkeskummeren.

Forsiktig

- Av hensyn til hygienen er det viktig at varmtvanns-/damptuten er ren på utsiden.
- Etter at du har skummet melken, rengjør du raskt den automatiske melkeskummeren ved å tappe en liten mengde varmt vann. Følg instruksjonene for rengjøring i brukerhåndboken.





- Vær forsiktig! Hvis maskinen nettopp har vært brukt, kan varmtvanns-/damptuten være varm.
- Ikke trykk gummibeslaget for langt inn på varmtvanns-/damptuten når du setter den inn. Den automatiske melkeskummeren vil ellers ikke klare å suge opp melk slik den skal.

Elektromagnetiske felt (EMF)

Denne maskinen overholder alle aktuelle standarder og forskrifter om eksponering for elektromagnetiske felt.

Resirkulering

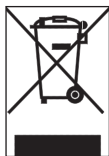

- Dette symbolet betyr at dette produktet ikke må avhendes i vanlig husholdningsavfall (2012/19/EU).
- Pass på å overholde nasjonale regler og forskrifter for avhending av elektriske og elektroniske produkter. Riktig avfallshåndtering bidrar til å forhindre negative konsekvenser for helse og miljø.

Garanti og støtte

Ta kontakt med den lokale forhandleren eller et godkjent serviceverksted for å få assistanse. Adressene finner du i garantihåndboken som leveres separat, eller du kan se www.gaggia.com/n-m-co/espresso/world-wide eller www.gaggia.it/n-m-co/espresso/contact.





Innholdsfortegnelse

Oversikt over maskinen	112
Førstegangsinstallasjon	113
Oppfylling av kretsen	113
Manuell skyllesyklus	113
Maskinens bruksanvisninger	114
Tilberedning av kaffe med malt kaffe	114
Tilberedning av kaffe med kaffekapsler	115
Uttak for varmt vann	115
Slik skummer man melk	116
Rengjøring	116
Rengjøring av dråpesamleren	116
Rengjøring av pannarello classico	116
Rengjøring av trykksatt filterholder	117
Avkalking	117
Prosedyre for kalkfjerning	117
Problemløsning	118

Oversikt over maskinen

- 1 Kontrollampe tenning
- 2 Kontrollampe damp klar
- 3 Kontrollampe maskin klar
- 4 Velgerknapp
- 5 Filter til malt kaffe
- 6 Trykksatt filterholder
- 7 Kaffedispensere
- 8 Dråpesamler-rist (Viva De Luxe/Prestige)
- 9 Dråpesamler
- 10 Brukergrensesnitt
- 11 Støtte for koppholder
- 12 Vannbeholder
- 13 Vannbeholder-lokk
- 14 Måleskje for malt kaffe
- 15 Adapter for kaffepute-filter
- 16 Kaffepute-filter
- 17 Plass til tilbehør
- 18 Plass til måleskje for malt kaffe
- 19 Velgerknapp for varmt vann / damp
- 20 Pannarello classico
- 21 Strømkabel
- 22 Hovedbryter (med bryter for energisparing)





Førstegangsinstallasjon

- 1 Fjern alt emballasjemateriale fra maskinen.
- 2 Plasser maskinen på et bord eller en arbeidsflate langt unna vannkran, vaskekum og varmekilder.

Merk: la det være minst 15 cm klaring over, foran, bak og på sidene av maskinen (fig. 1).

- 3 Fjern lokket til vannbeholderen, og fjern deretter vannbeholderen fra maskinen (fig. 2).
- 4 Skyll vannbeholderen. Fyll vannbeholderen med nytt vann helt til merket (fig. 3) for maksimalt nivå (MAX).
- 5 Sett vannbeholderen på plass i maskinen og skyv den ned helt til referansepunktene blir synlige (fig. 4).
- 6 Plasser lokket til vannbeholderen på maskinen.

Oppfylling av kretsen

Når dere bruker maskinen for første gang, eller etter en periode med inaktivitet på over 2 uker, følg disse trinnene:

- 1 Plasser en beholder under pannarello med velgerknappen i sentral standby-posisjon (fig. 8). Vri håndtaket for varmt vann / damp mot klokka (fig. 5).
- 2 Sett inn støpselet i stikkkontakten og still hovedbryteren på «I» for å skru på maskinen (fig. 6).
 - Kontrollampen for tenning lyser opp.
- 3 Vri velgerknappen helt til posisjonen (fig. 7) for kaffe.
 - Fra pannarello strømmer det ut varmt vann.

Merk: For å tømme beholderen når den er full, flytt velgerknappen til stand-by (fig. 8) og vri håndtaket for varmt vann / damp med klokka for å avbryte tilførselen.

- 4 Når vannbeholderen er tom, flytt velgerknappen til den sentrale (fig. 8) standby-posisjonen.
- 5 Vri håndtaket for varmt vann / damp med klokka. Fjern beholderen (fig. 9).

Merk: For oppfylling av kretsen ved normal bruk av maskinen, er det tilstrekkelig å tilberede én kopp med vann fra pannarello.

Manuell skyllesyklus

Merk: Dersom beholderen tømmes fullstendig, er det nødvendig å fylle opp kretsen på nytt.

- 1 Skyll vannbeholderen. Fyll vannbeholderen med nytt vann helt til merket (fig. 3) for maksimalt nivå (MAX).
- 2 Sett vannbeholderen på plass i maskinen og skyv den ned helt til referansepunktene blir synlige (fig. 4).
- 3 Plasser en beholder under pannarello classico og roter håndtaket for varmt vann / damp mot klokka (fig. 5).
- 4 Vri velgerknappen helt til posisjonen (fig. 7) for kaffe.
 - La maskinen føre ut vann helt til vannbeholderen er tom.
- 5 Flytt velgerknappen tilbake til standby-posisjonen (fig. 8) og vri damp-/vannvelgeren med klokka.
- 6 Fyll vannbeholderen med nytt vann helt til merket (fig. 6) for maksimalt nivå (MAX).
- 7 Sett den trykksatte filterholderen i kaffedispenseren nedenfra (fig. 10).
- 8 Roter filterholderen fra venstre mot høyre så langt det går og slipp filterholderens håndtak. Håndtaket returnerer automatisk (fig. 11) mot venstre.





114 Norsk

- 9 Plasser en beholder under filterholderen (fig. 12).
- 10 Vri velgerknappen helt til posisjonen (fig. 7) for kaffe.
- La maskinen føre ut vann helt til vannbeholderen er tom.

Merk: For å tømme beholderen når den er full, vri velgerknappen til standby (fig. 8) for å avbryte tilførselen.

- 11 Når vannbeholderen er tom, flytt velgerknappen til den sentrale (fig. 8) standby-posisjonen.
 - 12 Fyll vannbeholderen med nytt vann helt til merket (fig. 4) for MAX-nivå og vent til kontrollampen «maskinen er klar» skrur seg på.
 - 13 Roter filterholderen fra høyre mot venstre for å fjerne den fra kaffedispenseren og skyll den med rent vann (fig. 13).
- Maskinen er klar til bruk.

Maskinens bruksområder

Tilberedning av kaffe med malt kaffe

Advarsel: For å forhindre brannskader må man ikke vri på den trykksatte filterholderen for å fjerne den under tilberedningen.

- 1 Forvarm den trykksatte filterholderen før første tilberedning av kaffe.
- 2 Sett filterholderen inn i kaffedispenseren nedenfra (fig. 10).
- 3 Vri filterholderen i posisjon fra venstre mot høyre og slipp filterholderens håndtak (fig. 11). Håndtaket roteres lett mot venstre.
- 4 Vri velgerknappen til posisjonen for kaffe (fig. 7) helt til det kommer vann ut av kaffedispensertutene.
- 5 Tilbered en kopp med vann. Vri velgerknappen til standby-posisjonen (fig. 8) for å avbryte tilberedningen.
- 6 Roter filterholderen fra høyre mot venstre for å fjerne den fra maskinen og hell vann (fig. 14) som er igjen.

Merk: Fjern alle kafferester fra filterholderens kant.

- 7 Sjekk at filteret for malt kaffe er satt inn i den trykksatte filterholderen (fig. 16). Når dere bruker maskinen for første gang, er filteret for malt kaffe allerede satt inn.
- 8 Bruk måleskjeen under lokket til vannbeholderen for å putte malt kaffe i den trykksatte filterholderen.
- For å tilberede en kopp kaffe, ha i 1–1,5 måleskjeer med malt kaffe.
- For å tilberede to kopper kaffe, ha i 2 måleskjeer med malt kaffe (fig. 15).

Merk: Den malte kaffen presses automatisk. For bedre ytelse, anbefaler vi allikevel å presse kaffen med måleskjeens bakside.

- 9 Sett inn filterholderen i kaffedispenseren.
- 10 Vri filterholderen i posisjon fra venstre mot høyre og slipp håndtaket (fig. 11) til filterholderen. Håndtaket roteres lett mot venstre.
- 11 Plasser en eller to kopper under den trykksatte filterholderen (fig. 17).
Kontroller at koppene er riktig plassert under kaffedispensertutene.
- 12 Vri velgerknappen helt til posisjonen for kaffe.
- Maskinen begynner å føre ut kaffe.





- 13 Vri velgerknappen til standby-posisjonen når koppen eller koppene inneholder ønsket mengde kaffe.
- 14 Fjern den trykksatte filterholderen og tøm den. Rengjør den trykksatte filterholderen under rennende vann.

Merk: Maskinen skrur seg av etter 30 minutter og bytter til energisparing. Dersom dette skjer, skru på maskinen på nytt med on-/off-knappen på baksiden av maskinen.

Tilberedning av kaffe med kaffekapsler

Råd: Rengjør filteret og kaffepute-adapteren etter hver bruk.

- 1 Bruk en teskje for å fjerne filteret for malt kaffe fra den trykksatte filterholderen (fig. 18).
- 2 Ta adapteren og filteret for kaffeputer som ligger under lokket til vannbeholderen.
- 3 Ta ut adapteren fra filteret for kaffeputer med en teskje. (fig. 28).
- 4 Sett inn adapteren for kaffepute-filteret med den konvekse delen pekende mot bunnen av den trykksatte filterholderen (fig. 19).
- 5 Plasser filteret for kaffeputer oppå adapteren i filterholderen (fig. 20).
- 6 Sett den trykksatte filterholderen i kaffedispenseren fra undersiden (fig. 10).
- 7 Roter filterholderen i posisjon fra venstre mot høyre og slipp håndtaket (fig. 11) til filterholderen. Håndtaket roteres lett mot venstre.

Merk: Første gang kaffe tilberedes, er det nødvendig å forvarme den trykksatte filterholderen.

- 8 Tilbered en kopp med vann ved å vri velgerknappen til posisjonen for kaffe (fig. 7). For å avbryte tilberedningen, Vri velgerknappen til posisjonen stand-by (fig. 8).
- 9 Roter filterholderen fra høyre mot venstre for å fjerne den fra maskinen og hell vannet (fig. 14) som er igjen uten å tørke den.
- 10 Sett inn en engangs-kaffepute i filterholderen (fig. 21).

Merk: Kontroller at papiret i kaffeputen ikke havner utenfor filterholderens kant.

- 11 Sett filterholderen inn i kaffedispenseren fra undersiden.
- 12 Roter filterholderen i posisjon fra venstre mot høyre og slipp håndtaket til filterholderen. Håndtaket roteres lett mot venstre.
- 13 Plasser en kopp under filterholderen.
- 14 Vri velgerknappen helt til posisjonen (fig. 7) for kaffe.
 - Maskinen begynner å føre ut kaffe.
- 15 Vri velgerknappen til standby-posisjonen når koppen inneholder ønsket mengde kaffe.
- 16 Fjern filterholderen og kast den brukte kaffeputen.

Uttak for varmt vann

Advarsel: For å forhindre faren for brannskader, vær oppmerksom på at det kan komme små stråler med varmt vann før tilberedningen av kaffe, og benytt kun det beskyttende håndtaket til å flytte uttaket for damp.

- 1 Plasser en beholder eller et glass under pannarello classico og roter håndtaket for varmt vann / damp mot klokka (fig. 5).
- 2 Vri velgerknappen helt til posisjonen (fig. 7) for kaffe.
 - Maskinen begynner å føre ut varmt vann.





116 Norsk

- 3 Vri velgerknappen til standby-posisjonen når maskinen har ført ut ønsket vannmengde (fig. 8).
- 4 Roter håndtaket for varmt vann / damp med klokka. Fjern beholderen eller glasset (fig 9).

Slik skummer man melk

Advarsel: For å forhindre faren for brannskader, vær oppmerksom på at det kan komme små stråler med varmt vann før tilberedningen av kaffe, og benytt kun det beskyttende håndtaket til å flytte uttaket for damp.

- 1 Plasser en kopp under pannarello.
- 2 Vri velgerknappen helt til posisjonen (fig. 22) for damp.
 - 3 Kontrollampen «maskinen klar» slukkes.
- 3 Vent til kontrollampen «damp klar» tennes. Maskinen er klar til å føre ut damp.
- 4 Roter håndtaket for varmt vann / damp mot klokka for å få ut vann som måtte være igjen i pannarello.
- 5 Flytt velgerknappen tilbake til den sentrale standby-posisjonen (fig. 8) og vri håndtaket for varmt vann / damp med klokka. Fjern koppen og tøm den.
- 6 Fyll en kanne 1/3 full med kald melk (fig. 23).
- 7 Plasser en kanne under pannarello.
- 8 Vri håndtaket for varmt vann / damp mot klokka og plasser det på damp. Maskinen er klar til å føre ut damp. Beveg kannen forsiktig for å danne skum og roter håndtaket for varmt vann / damp med klokka for å avbryte tilførselen av damp.
- 9 Fjern kannen.
- 10 Plasser koppen under pannarello, roter håndtaket for varmt vann / damp mot klokka og la gjenværende vann og melk renne ut av pannarello. Fjern koppen.
- 11 Flytt velgerknappen for varmt vann / damp med klokka og returner velgerknappen til standby-posisjonen.

Rengjøring

Regelmessig rengjøring og avkalking forlenger maskinens levetid og sørger for optimal smak og kvalitet på kaffen.

Rengjøring av dråpesamleren

- 1 Ta ut dråpesamleren fra maskinen (fig. 24).
- 2 Tøm dråpesamleren og skyll den under rennende vann.
- 3 Sett dråpesamleren tilbake i maskinen.

Rengjøring av pannarello classico

Etter tilberedning av drikker med melk, rengjør pannarello classico.

- 1 Fjern pannarello classico (fig. 25).
- 2 Fjern plasthåndtaket til pannarello classico fra dampørret (fig. 27).
- 3 Skyll med rent vann.
- 4 Rengjør dampørret med en fuktig klut.
- 5 Sett plasthåndtaket og pannarello classico på plass på dampørret.



Rengjøring av trykksatt filterholder

- 1 Fjern filteret for malt kaffe eller filteret for kaffeputer fra filterholderen og skyll den grundig med varmt vann.
- 2 Hvis aktuelt, fjern filterholderens adapter og skyll den grundig med varmt vann.
- 3 Skyll både innsiden og utsiden av den trykksatte filterholderen med varmt vann (fig. 13).

Advarsel: Ikke vask den trykksatte filterholderen i oppvaskmaskin for å unngå skade på den.

Avkalking

Bruk kun avkalkingsløsninger fra Gaggia. Det må ikke under noen omstendigheter benyttes en avkalkingsløsning med svovelsyre, saltsyre eller eddiksyre (eddik). Dette kan skade maskinens vannkrets og kalken løses ikke opp på riktig måte. Dersom man ikke benytter avkalkingsløsning fra Gaggia, blir garantien ugyldig. Manglende avkalking av maskinen fører også til at garantien bli ugyldig.

Prosedyre for kalkfjerning

- 1 Sett den trykksatte filterholderen i kaffedispenseren.
- 2 Fjern og tøm vannbeholderen.
- 3 Hell halvparten av avkalkingsløsningen i vannbeholderen. Fyll vannbeholderen med nytt vann helt til merket for maksimalt nivå (MAX). Sett beholderen på plass i maskinen.
- 4 Sett hovedbryteren på «I» for å skru på maskinen. Vri velgerknappen helt til standby-posisjonen.
- 5 Fjern pannarello classico og plasser en beholder under damprøret.
- 6 Vent til kontrollampen for at kaffen er klar tenes og tilbered to kopper med vann (cirka 150 ml hver) ved å vri håndtaket for varmt vann / damp mot klokka og flytte velgerknappen til posisjonen for kaffe (fig. 7). For å avbryte tilførselen, flytt velgerknappen til standby-posisjonen og roter håndtaket for varmt vann / damp med klokka.
- 7 Sett hovedbryteren på «O» for å skru av maskinen.
- 8 La avkalkingsløsningen virke i 15–20 minutter mens maskinen er avslått.
- 9 Sett hovedbryteren på «I» for å skru på maskinen igjen.
- 10 Tilbered to kopper til (cirka 150 ml hver) med varmt vann fra damprøret.
- 11 Sett hovedbryteren på «O» for å skru av maskinen og vent i 3 minutter.
- 12 Gjenta trinn 9 og 11 helt til vannbeholderen er tømt.
- 13 Skyll vannbeholderen og fyll den med nytt vann helt til merket MAX.
- 14 Plasser en beholder under filterholderen.
- 15 Sett maskinens hovedbryter på «I» og vri velgerknappen til posisjonen for kaffe.
- 16 Før ut vann helt til vannbeholderen er tom. Returner velgerknappen til standby-posisjonen.
- 17 Fyll vannbeholderen med nytt vann helt til merket for maksimalt nivå (MAX).
- 18 Plasser en stor beholder under damprøret. Roter håndtaket for varmt vann / damp mot klokka.
- 19 Vri velgerknappen til posisjonen for kaffe og la maskinen føre ut vann helt til vannbeholderen er tom.
- 20 Returner velgerknappen til standby-posisjonen.
- 21 Roter håndtaket for varmt vann / damp med klokka.
- 22 Gjenta trinnene 13 til 21 som er beskrevet over.
- 23 Fjern filterholderen fra kaffedispenseren og skyll den med rent vann.
- 24 Fyll vannbeholderen med nytt vann helt til merket for maksimalt nivå (MAX).



118 Norsk

25 Sett pannarello classico på plass igjen på damprøret.

Maskinen er nå klar til bruk.

Problemløsning

Dette kapittelet oppsummerer de vanligste problemene som kan oppstå med maskinen. For å få assistanse, kontakt en lokal forhandler eller autoriserte servicesentre. Kontaktinformasjonen fins i garantihåndboken som ble levert separat eller på www.gaggia.com eller www.gaggia.it.

Problem	Mulig årsak	Løsning
Maskinen vil ikke slå seg på.	Maskinen er ikke koblet til en stikkontakt.	Koble maskinen til en stikkontakt.
	Hovedbryteren er i posisjonen OFF.	Sørg for at hovedbryteren står i posisjonen ON.
Pumpen avgir mye støy.	Det er ikke vann i beholderen.	Fyll vann i beholderen og fyll kretsen.
	Vannbeholderen er ikke korrekt plassert.	Sett vannbeholderen på plass i maskinen og skyv den ned helt til referansepunktene blir synlige.
Kaffen er for kald.	Forvarming ble ikke utført.	Forvarm filterholderen.
	Kontrollampen «maskin klar» var slukket da du vridde velgerknappen til posisjonen kaffe.	Vent til kontrollampen «maskin klar» tennes.
	Koppene er kalde.	Forvarm koppene med varmt vann.
Melken skummer ikke.	Dere har brukt en type melk som er uegnet til lage skum.	For optimalt resultat anbefales det å bruke kald helmelk. Ikke bruk pulvermelk eller skummetmelk.
Det er ikke mulig å tilberede cappuccino.	Pannarello classico er tett.	Rengjør pannarello classico.
	Det er ikke mer damp i kjelen.	Fyll opp kretsen.





Problem	Mulig årsak	Løsning
Det kommer bare noen få dråper eller ingen kaffe i det hele tatt fra maskinen.	Håndtaket for varmt vann / damp er i åpen posisjon (rotet mot klokka).	Roter håndtaket for varmt vann / damp til lukket posisjon (rotet med klokka).
	Kalkstein har samlet seg opp inni maskinen.	Gjennomfør avkalking.
	Filteret for malt kaffe eller filteret for kaffeputer i filterholderen er tett.	Rengjør filteret for malt kaffe eller filteret for kaffeputer.
	Dere har brukt en uegnet kaffepute.	Bruk kaffeputer i papir med riktige dimensjoner for denne maskinen.
	Kaffen som ble brukt er for finmalt.	Bruk kaffe med litt grovere kverning.
	Den malte kaffen i kaffefilteret har blitt presset for hardt.	Pass på å ikke presse kaffen for hardt ned i filteret for malt kaffe.
	Dere har puttet for mye malt kaffe i filteret.	Reduser mengden malt kaffe i filteret.
Kaffen går utover filterholderens kanter.	Filterholderen er ikke plassert riktig i kaffedispenseren.	Sett inn filterholderen på riktig måte.
	Filterholderens øvre kant er ikke ren.	Rengjør filterholderens øvre kant.
	Kaffeputen er ikke satt inn på riktig måte.	Sett inn kaffeputen på riktig måte. Kontroller at papiret i kaffeputen ikke havner utenfor filterholderens kant og at den er forseglet skikkelig.
	Dere har puttet for mye malt kaffe i filteret.	Reduser mengden malt kaffe i spesialfilteret ved hjelp av måleskjeen.
Maskinen slår seg av mens den fører ut kaffe eller varmt vann.	Modus for energisparing er aktivert	Sett hovedbryteren på «I» for å skru på maskinen igjen.





Informações de segurança importantes

Este aparelho está equipado com funcionalidades de segurança. No entanto, leia e siga cuidadosamente as instruções de segurança e utilize a máquina apenas conforme descrito nestas instruções para evitar ferimentos ou danos acidentais devido a uma utilização incorreta da máquina. Guarde este folheto de segurança para consultas futuras.

Aviso

Indicações gerais

- Verifique se a voltagem indicada na máquina corresponde à voltagem eléctrica local antes de ligar o aparelho.
- Ligue a máquina a uma tomada com ligação à terra.
- Não deixe que o cabo de alimentação fique pendurado na extremidade de uma mesa ou bancada e não o deixe entrar em contacto com superfícies quentes.
- Para evitar o perigo de choque eléctrico, nunca mergulhe a máquina, a ficha ou o cabo de alimentação em água ou em qualquer outro líquido.
- Não verta líquidos sobre o conector do cabo de alimentação.
- Para evitar o perigo de queimaduras, mantenha partes corpo afastadas dos jactos de água quente produzidos pela máquina.
- Não toque nas superfícies quentes. Utilize as pegas e os botões.
- Desligue a máquina através do interruptor principal localizado na parte posterior (se aplicável) e retire a ficha de alimentação da tomada eléctrica:
- Se ocorrer uma avaria.
- Se não pretender utilizar o aparelho por um longo período de tempo.
- Antes de limpar a máquina.
- Utilize a ficha, e não o cabo de alimentação, para a retirar da tomada.
- Não toque na ficha de alimentação com as mãos molhadas.
- Não utilize a máquina se a ficha, o cabo de alimentação ou a própria máquina estiverem danificados.





- Não faça quaisquer modificações na máquina ou no respectivo cabo de alimentação.
- Todas as reparações devem ser realizadas por um centro de assistência autorizado pela Gaggia para se evitarem situações de perigo.
- A máquina não deve ser utilizada por crianças com idade inferior a 8 anos.
- Esta máquina pode ser utilizada por crianças com idade igual ou superior a 8 anos e por pessoas com capacidades físicas, sensoriais ou mentais reduzidas, ou com falta de experiência e conhecimento, caso tenham sido supervisionadas ou lhes tenham sido dadas instruções relativas à utilização segura da máquina e se compreenderem os perigos envolvidos.
- A limpeza e manutenção não devem ser efectuadas por crianças, a não ser que tenham idade superior a 8 anos e sejam supervisionadas.
- Mantenha a máquina e o cabo fora do alcance de crianças com idade inferior a 8 anos.
- As crianças devem ser vigiadas para assegurar que não brincam com a máquina.
- Tenha cuidado ao distribuir água quente. A distribuição pode ser precedida de pequenos jactos de água quente. Aguarde até ao fim do ciclo de distribuição antes de retirar o bico de distribuição de água quente.

Cuidado

Indicações gerais

- Esta máquina destina-se apenas a uma utilização doméstica normal. Não se destina a ambientes como copas de pessoal em lojas, escritórios, quintas e outros ambientes de trabalho.
- Coloque sempre a máquina sobre uma superfície plana e estável. Mantenha-a na posição vertical, incluindo durante o transporte da mesma.





122 Português

- Não coloque a máquina sobre uma placa de aquecimento ou imediatamente ao lado de um forno quente, aquecedor ou fonte de calor semelhante.
- Coloque apenas café pré-moído no porta-filtro pressurizado. A colocação de café em grãos, café solúvel, café em grãos não torrado ou qualquer outra substância pode causar danos na máquina. Neste caso, uma eventual reparação não está coberta pela garantia.
- Deixe a máquina arrefecer antes de introduzir ou retirar quaisquer peças. As superfícies de aquecimento podem conter calor residual após a utilização.
- Se presente, nunca toque no tubo de descarga da água durante a utilização, pois poderá estar a ferver. Em primeiro lugar, deixe-o arrefecer.
- Nunca encha o depósito de água com água morna, quente ou água com gás, pois isto pode causar danos no depósito de água e na máquina.
- Nunca utilize esfregões, agentes de limpeza abrasivos ou líquidos agressivos, tais como gasolina ou acetona para limpar a máquina. Utilize apenas um pano macio humedecido com água.
- Efectue a limpeza anti-calcário da máquina como habitualmente. Se não o fizer, o aparelho deixa de funcionar corretamente. Neste caso, a garantia não cobre a reparação.
- Não mantenha a máquina a temperaturas inferiores a 0 °C. A água que se encontra no sistema de aquecimento pode congelar e causar danos.
- Não deixe água no depósito de água quando não pretender utilizar a máquina durante um longo período de tempo. A água pode ficar contaminada. Utilize água limpa sempre que utilizar a máquina.
- Nunca utilize quaisquer acessórios ou peças de outros fabricantes ou que a Gaggia não tenha recomendado especificamente. Se utilizar tais acessórios ou peças, a garantia torna-se inválida.
- A limpeza e a manutenção regulares prolongam a vida útil da sua máquina e asseguram uma qualidade e sabor ótimos do seu café.





- A máquina é continuamente exposta à humidade, ao café e ao calcário. Por esse motivo, é muito importante limpar regularmente a máquina e efectuar a manutenção conforme é descrito no manual de utilizador e ilustrado no Web site. Se não realizar estes procedimentos de limpeza e manutenção, a sua máquina vai acabar por deixar de funcionar. Neste caso, a garantia não cobre a reparação.
- Não lave o porta-filtro pressurizado na máquina de lavar loiça e não utilize detergente da loiça nem agentes de limpeza para o lavar. Tal pode avariar o porta-filtro pressurizado e ter um efeito negativo no sabor do café.
- Não seque o grupo de preparação com um pano para impedir a acumulação de fibras no mesmo.
- Nunca beba a solução distribuída durante o processo de descalcificação.
- Nunca retire o porta-filtro sob pressão durante a distribuição de café. Durante a fase de aquecimento do grupo de distribuição de café, podem sair gotas de água quente.
- A máquina não deverá encontrar-se dentro de um armário quando estiver a ser utilizada.

Máquinas com o acessório para espuma de leite clássico

Aviso

- Para evitar o perigo de queimaduras, tenha em atenção que a distribuição pode ser antecedida de pequenos jatos de água quente.
- Nunca toque no acessório para espuma de leite clássico com as mãos, pois pode ficar muito quente. Utilize apenas a pega de protecção adequada.





Cuidado

- Depois de preparar a espuma de leite, limpe rapidamente o acessório para espuma de leite clássico distribuindo uma pequena quantidade de água quente para um recipiente. Em seguida, retire a parte externa do acessório para espuma de leite clássico e lave-a com água tépida.

Máquinas com o acessório para espuma de leite automático

Aviso

- Para evitar o perigo de queimaduras, tenha em atenção que a distribuição de vapor ou água quente pode ser precedida de pequenos jatos de água quente. Nunca toque no bico de distribuição de água quente/vapor com as mãos, pois pode ficar muito quente. Utilize apenas a pega de proteção adequada.

- Nunca beba a solução distribuída durante o procedimento de limpeza mensal do acessório para espuma de leite automático.

Cuidado

- Por questões de higiene, certifique-se de que a superfície exterior do bico de distribuição de água quente/vapor está limpa.

- Depois de preparar a espuma de leite, limpe rapidamente o acessório para espuma de leite automático distribuindo uma pequena quantidade de água quente. Siga as instruções de limpeza no manual do utilizador.

- Tenha cuidado, o bico de distribuição de água quente/vapor pode estar quente se a máquina tiver sido utilizada recentemente.

- Não empurre o encaixe de borracha excessivamente no bico de distribuição de água quente/vapor quando o inserir. Neste caso, o acessório para espuma de leite automático não funcionaria corretamente pois não conseguir aspirar o leite.





Campos electromagnéticos (CEM)

Esta máquina cumpre todas as normas e regulamentos aplicáveis relativos à exposição a campos eletromagnéticos.

Reciclagem



- Este símbolo significa que este produto não deve ser eliminado juntamente com os resíduos domésticos comuns (2012/19/UE).

- Cumpra as regras nacionais de recolha seletiva de produtos elétricos e eletrónicos. A eliminação correta ajuda a evitar consequências prejudiciais para o meio ambiente e a saúde pública.

Garantia e assistência

Para obter assistência, contacte o revendedor local ou um centro de assistência autorizado. Os contactos estão indicados no folheto da garantia fornecido separadamente ou visite www.gaggia.com ou www.gaggia.it.





Índice

Panorâmica da máquina	126
Primeira instalação	127
Carregamento do circuito	127
Ciclo de enxaguamento manual	127
Modo de utilização da máquina	128
Preparação do café com café moído	128
Preparação do café com café em pastilhas	129
Distribuição de água quente	130
Como bater o leite	130
Limpeza	131
Limpeza da bandeja de limpeza	131
Limpeza do pannarello clássico	131
Limpeza do porta-filtro pressurizado	131
Descalcificação	131
Procedimento de remoção do calcário	131
Resolução de problemas	133

Panorâmica da máquina

- 1 Indicador luminoso de ligação
- 2 Indicador luminoso de vapor pronto
- 3 Indicador luminoso de máquina pronta
- 4 Botão de seleção
- 5 Filtro para café moído
- 6 Porta-filtro pressurizado
- 7 Grupo de distribuição de café
- 8 Grelha da bandeja de limpeza (Viva De Luxe/Prestige)
- 9 Bandeja de limpeza
- 10 Interface do utilizador
- 11 Apoio porta-chávenas
- 12 Reservatório de água
- 13 Tampa do reservatório de água
- 14 Medidor para café moído
- 15 Adaptador do filtro para pastilha
- 16 Filtro para pastilha de café
- 17 Sede para acessórios
- 18 Sede para medidor de café moído
- 19 Botão de água quente/vapor
- 20 Pannarello clássico
- 21 Cabo de alimentação
- 22 Interruptor principal (com interruptor para poupança de energia)





Primeira instalação

- 1 Retire todo o material de embalagem da máquina.
- 2 Coloque a máquina numa mesa ou bancada afastada de torneiras, do lava-loiça e de fontes de calor.

Nota: deixe, pelo menos, 15 cm de espaço livre na parte superior, na parte posterior e de ambos os lados da máquina (fig. 1).

- 3 Retire a tampa do reservatório de água e remova o reservatório de água da máquina (fig. 2).
- 4 Enxague o reservatório de água. Encha o reservatório com água limpa até à indicação (fig. 3) de nível máximo (MAX).
- 5 Recoloque o reservatório de água na máquina e empurre-o para baixo até que as marcas de referência fiquem visíveis (fig. 4).
- 6 Coloque a tampa do reservatório de água na máquina.

Carregamento do circuito

Quando utilizar a máquina pela primeira vez ou após um período de inatividade superior a 2 semanas, efetue os seguintes passos:

- 1 Coloque um recipiente por baixo do pannarello com o botão de seleção na posição central de modo de espera (fig.8). Rode o botão de água quente/vapor no sentido contrário ao dos ponteiros do relógio (fig. 5).
- 2 Introduza a ficha numa tomada elétrica e coloque o interruptor principal na posição "I" para ligar a máquina (fig. 6).
 - O indicador luminoso de ligação acende-se.
- 3 Rode o botão de seleção até à posição de café (fig. 7).
 - Sai água quente do pannarello.

Nota: para esvaziar o recipiente quando estiver cheio, coloque o botão de seleção no modo de espera (fig.8) e rode o botão de água quente/vapor no sentido dos ponteiros do relógio para interromper a distribuição.

- 4 Quando o reservatório de água estiver vazio, recoloque o botão de seleção na posição central de modo de espera (fig. 8).
- 5 Rode o botão de água quente/vapor no sentido dos ponteiros do relógio. Retire o recipiente (fig. 9).

Nota: durante a utilização normal da máquina, para carregar o circuito, basta retirar do pannarello uma única chávena de água.

Ciclo de enxaguamento manual

Nota: se o reservatório se esvaziar completamente, é necessário carregar o circuito.

- 1 Enxague o reservatório de água. Encha o reservatório com água limpa até à indicação (fig. 3) de nível máximo (MAX).
- 2 Recoloque o reservatório de água na máquina e empurre-o para baixo até que as marcas de referência fiquem visíveis (fig. 4).
- 3 Coloque um recipiente por baixo do pannarello clássico e rode o botão de água quente/vapor no sentido contrário ao dos ponteiros do relógio (fig. 5).
- 4 Rode o botão de seleção até à posição de café (fig. 7).





128 Português

- Deixe que a máquina distribua água até esvaziar o reservatório de água.
- 5 Recoloque o botão de seleção na posição de modo de espera (fig. 8) e rode o botão de vapor/água quente no sentido dos ponteiros do relógio.
- 6 Encha o reservatório com água limpa até à indicação de nível máximo (MAX).
- 7 Introduza o porta-filtro pressurizado no grupo de distribuição de café a partir de baixo (fig. 10).
- 8 Rode o porta-filtro da esquerda para a direita o mais possível e liberte a pega do porta-filtro. A pega regressa automaticamente ao lado esquerdo (fig. 11).
- 9 Coloque um recipiente por baixo do porta-filtro (fig. 12).
- 10 Rode o botão de seleção até à posição de café (fig. 7).
- Deixe que a máquina distribua água até esvaziar o reservatório de água.

Nota: para esvaziar o recipiente quando estiver cheio, rode o botão de seleção para o modo de espera (fig. 8), para interromper a distribuição.

- 11 Quando o reservatório de água estiver vazio, recoloque o botão de seleção na posição de modo de espera (fig. 8).
 - 12 Encha o reservatório de água com água limpa até à indicação de nível MAX e aguarde que o indicador luminoso de "máquina pronta" se acenda.
 - 13 Rode o porta-filtro da direita para a esquerda para o retirar do grupo de distribuição de café e passe-o por água limpa (fig. 13).
- A máquina está pronta para ser utilizada.

Modo de utilização da máquina

Preparação do café com café moído

Atenção: para evitar o risco de queimaduras, não rode o porta-filtro pressurizado para o retirar durante a distribuição.

- 1 Pré-aqueça o porta-filtro pressurizado antes de preparar o primeiro café.
- 2 Introduza o porta-filtro no grupo de distribuição de café a partir de baixo (fig. 10).
- 3 Rode o porta-filtro da esquerda para a direita para a respetiva posição e liberte a pega do porta-filtro (fig. 11). A pega roda ligeiramente para a esquerda.
- 4 12 Rode o botão de seleção para a posição de café (fig. 7) até sair água dos bicos de distribuição de café.
- 5 Deixe sair uma chávena de água. Rode o botão de seleção para a posição de modo de espera (fig. 8) para interromper a distribuição.
- 6 Rode o porta-filtro da direita para a esquerda para o retirar da máquina e deite a água restante (fig. 14).

Nota: retire qualquer resíduo de café da borda do porta-filtro.

- 7 Certifique-se de que o filtro do café moído está inserido no porta-filtro pressurizado (fig.16). Quando utilizar a máquina pela primeira vez, o filtro de café moído já está colocado.
- 8 Utilize o medidor colocado sob a tampa do reservatório de água para inserir o café moído no porta-filtro pressurizado.
- Para preparar uma chávena de café, adicione 1 a 1,5 medidor de café moído.
- Para preparar duas chávenas de café, adicione 2 medidores de café moído (fig. 15).





Nota: o café moído é prensado automaticamente. Para um melhor desempenho, é contudo aconselhável prensar o café utilizando a parte posterior do medidor.

- 9 Introduza o porta-filtro no grupo de distribuição de café.
- 10 Rode o porta-filtro da esquerda para a direita para a respetiva posição e liberte a pega do porta-filtro (fig. 11). A pega roda ligeiramente para a esquerda.
- 11 Coloque uma ou duas chávenas por baixo do porta-filtro pressurizado (fig. 17).
Certifique-se de que posiciona corretamente as chávenas por baixo dos bicos de distribuição do café.
- 12 Rode o botão de seleção até à posição de café.
 - A máquina começa a distribuir o café.
- 13 Rode o botão de seleção para a posição de modo de espera quando a chávena ou as chávenas contiverem a quantidade de café pretendida.
- 14 Retire o porta-filtro pressurizado e esvazie-o. Limpe o porta-filtro pressurizado em água corrente.

Nota: a máquina desliga-se após 30 minutos e entra em modo de poupança de energia. Se isto acontecer, ligue novamente a máquina com a tecla de ligar/desligar situada na parte posterior da máquina.

Preparação do café com café em pastilhas

Conselho: limpe o filtro e o adaptador da pastilha de café após cada utilização.

- 1 Utilize uma colher de chá para retirar o filtro do café moído do porta-filtro pressurizado (fig. 18).
- 2 Pegue no adaptador e no filtro para pastilhas situado sob a tampa do reservatório de água.
- 3 Extraia o adaptador com uma colher de chá do filtro para pastilhas (fig. 28).
- 4 Introduza o adaptador do filtro para pastilhas com o lado convexo voltado para baixo no porta-filtro pressurizado (fig. 19).
- 5 Coloque o filtro para pastilhas de café sobre o adaptador no porta-filtro (fig. 20).
- 6 Introduza o porta-filtro pressurizado no grupo de distribuição de café a partir de baixo (fig. 10).
- 7 Rode o porta-filtro da esquerda para a direita para a respetiva posição e liberte a pega do porta-filtro (fig. 11). A pega roda ligeiramente para a esquerda.

Nota: para a primeira sessão de preparação de café, é necessário pré-aquecer o porta-filtro pressurizado.

- 8 Sirva uma chávena de água rodando o botão de seleção para a posição de café (fig. 7). Para interromper a distribuição, recoloque o botão na posição de modo de espera (fig. 8).
- 9 Rode o porta-filtro da direita para a esquerda para o retirar da máquina e deite a água restante (fig. 14) sem o enxaguar.
- 10 Introduza uma pastilha de café monodose no porta-filtro (fig. 21).

Nota: certifique-se de que o papel da pastilha não sai da borda do porta-filtro.

- 11 Introduza o porta-filtro no grupo de distribuição de café a partir de baixo.
- 12 Rode o porta-filtro da esquerda para a direita para a respetiva posição e liberte a pega do porta-filtro. A pega roda ligeiramente para a esquerda.
- 13 Coloque uma chávena por baixo do porta-filtro.
- 14 Rode o botão de seleção até à posição de café (fig. 7).
 - A máquina começa a distribuir o café.





130 Português

15 Rode o botão de seleção para a posição de modo de espera quando a chávena contiver a quantidade de café pretendida.

16 Retire o porta-filtro e deite fora a pastilha de café utilizada.

Distribuição de água quente

Atenção: para evitar o perigo de queimaduras, preste atenção, porque a distribuição pode ser precedida de pequenos jatos de água quente, e desloque o distribuidor de vapor utilizando apenas a pega protetora.

- 1 Coloque um recipiente ou um copo por baixo do pannarello clássico e rode o botão de água quente/vapor no sentido contrário ao dos ponteiros do relógio (fig. 5).
- 2 Rode o botão de seleção até à posição de café (fig. 7).
 - A máquina inicia a distribuição de água quente.
- 3 Rode o botão de seleção para a posição de modo de espera quando a máquina tiver servido a quantidade de água pretendida (fig. 8).
- 4 Rode o botão de água quente/vapor no sentido dos ponteiros do relógio. Retire o recipiente ou o copo (fig. 9).

Como bater o leite

Atenção: para evitar o perigo de queimaduras, preste atenção, porque a distribuição pode ser precedida de pequenos jatos de água quente, e desloque o distribuidor de vapor utilizando apenas a pega protetora.

- 1 Coloque uma chávena por baixo do pannarello.
- 2 Rode o botão de seleção até à posição de vapor (fig.22).
 - O indicador luminoso de "máquina pronta" apaga-se.
- 3 Aguarde que o indicador luminoso de "vapor pronto" se acenda. A máquina está pronta para distribuir vapor.
- 4 Rode o botão de água quente/vapor no sentido contrário ao dos ponteiros do relógio para deixar sair a água que possa existir no pannarello.
- 5 Recoloque o botão de seleção na posição central de modo de espera e rode o botão de água quente/vapor no sentido dos ponteiros do relógio. Retire a chávena e esvazie-a.
- 6 Encha 1/3 de uma jarra com leite frio (fig. 23).
- 7 Coloque a jarra por baixo do pannarello.
- 8 Rode o botão de água quente/vapor no sentido contrário ao dos ponteiros do relógio e coloque no vapor. A máquina começa a distribuir vapor. Mova delicadamente a jarra para formar espuma e rode o botão de água quente/vapor no sentido dos ponteiros do relógio para interromper a distribuição do vapor.
- 9 Retire a jarra.
- 10 Coloque uma chávena por baixo do pannarello, rode o botão de água quente/vapor no sentido contrário ao dos ponteiros do relógio e deixe sair a água e o leite residuais do pannarello. Retire a chávena.
- 11 Rode o botão de água quente/vapor no sentido dos ponteiros do relógio e coloque o botão de seleção na posição de modo de espera.





Limpeza

A limpeza e a descalcificação regulares prolongam o tempo de vida útil da máquina e garantem um café com sabor e qualidade excelentes.

Limpeza da bandeja de limpeza

- 1 Retire a bandeja de limpeza da máquina (fig. 24).
- 2 Esvazie a bandeja de limpeza e enxague-a sob água corrente.
- 3 Recoloque a bandeja de limpeza na máquina.

Limpeza do pannarello clássico

Após a preparação de bebidas à base de leite, limpe o pannarello clássico.

- 1 Retire o pannarello clássico (fig. 25).
- 2 Retire a pega de plástico do pannarello clássico do tubo de vapor (fig. 27).
- 3 Enxague com água limpa.
- 4 Limpe o tubo de vapor com um pano húmido.
- 5 Reintroduza a pega de plástico e o pannarello clássico no tubo de vapor.

Limpeza do porta-filtro pressurizado

- 1 Retire o filtro do café moído ou o filtro para pastilhas de café do porta-filtro e enxague-o cuidadosamente com água quente.
- 2 Se presente, retire o adaptador do porta-filtro e enxague cuidadosamente com água quente.
- 3 Enxague o interior e o exterior do porta-filtro pressurizado com água quente (fig. 13).

Atenção: não lave o porta-filtro pressurizado na máquina de lavar loiça para evitar danificá-lo.

Descalcificação

Utilize apenas soluções descalcificantes da Gaggia. Não deve, em circunstância alguma, utilizar uma solução descalcificante à base de ácido sulfúrico, ácido clorídrico, ácido sulfamídico ou ácido acético (vinagre), uma vez que estes podem danificar o circuito de água da máquina e não dissolver o calcário corretamente. A não utilização da solução descalcificante da Gaggia invalida a garantia. A não descalcificação da máquina também invalida a garantia.

Procedimento de remoção do calcário

- 1 Introduza o porta-filtro pressurizado no grupo de distribuição de café.
- 2 Retire o reservatório de água e esvazie-o.
- 3 Deite metade da solução descalcificante no reservatório de água. Encha o reservatório com água limpa até à indicação de nível máximo (MAX). Introduza novamente o reservatório na máquina.
- 4 Coloque o interruptor principal na posição "I" para ligar a máquina. Rode o botão de seleção até à posição de modo de espera.
- 5 Retire o pannarello clássico e coloque um recipiente por baixo do tubo de vapor.





132 Português

- 6 Aguarde que o indicador luminoso de café pronto se acenda e sirva duas chávenas de água (cerca de 150 ml cada), rodando o botão de água quente/vapor no sentido contrário ao dos ponteiros do relógio e posicionando o botão de seleção na posição de café (fig.7). Para interromper a distribuição, recoloque o botão de seleção na posição de modo de espera e rode o botão de água quente/vapor no sentido dos ponteiros do relógio.
 - 7 Coloque o interruptor principal na posição "O" para desligar a máquina.
 - 8 Deixe a solução descalcificante atuar durante 15-20 minutos com a máquina desligada.
 - 9 Coloque o interruptor principal na posição "I" para ligar novamente a máquina.
 - 10 Sirva mais duas chávenas (cerca de 150 ml cada) com água quente do tubo de vapor.
 - 11 Coloque o interruptor principal na posição "O" para desligar a máquina e aguarde 3 minutos.
 - 12 Repita os passos de 9 a 11 até esvaziar o reservatório de água.
 - 13 Enxague o reservatório de água e encha-o com água limpa até à indicação de nível MAX.
 - 14 Coloque um recipiente por baixo do porta-filtro.
 - 15 Coloque o interruptor principal na posição "I" da máquina e rode o botão de seleção para a posição de café.
 - 16 Distribua água até esvaziar o reservatório de água. Recoloque o botão de seleção na posição de modo de espera.
 - 17 Encha o reservatório com água limpa até à indicação de nível máximo (MAX).
 - 18 Coloque um recipiente grande por baixo do tubo de vapor. Rode o botão de água quente/vapor no sentido contrário ao dos ponteiros do relógio.
 - 19 Rode o botão de seleção para a posição de café e deixe que a máquina distribua água até que o reservatório de água fique vazio.
 - 20 Recoloque o botão de seleção na posição de modo de espera.
 - 21 Rode o botão de água quente/vapor no sentido dos ponteiros do relógio.
 - 22 Repita os passos de 13 a 21 descritos acima.
 - 23 Retire o porta-filtro do grupo de distribuição de café da direita para a esquerda e enxague-o com água limpa.
 - 24 Encha o reservatório com água limpa até à indicação de nível máximo (MAX).
 - 25 Recoloque o pannarello clássico no tubo de vapor.
- A máquina está pronta para ser utilizada.





Resolução de problemas

Este capítulo resume os problemas mais comuns que pode encontrar com a máquina. Para obter assistência, contacte o revendedor local ou um centro de assistência autorizado. Os contactos estão indicados no folheto da garantia fornecido separadamente ou visite www.gaggia.com o www.gaggia.it.

Problema	Possível causa	Solução
A máquina não liga.	A máquina não está ligada a uma tomada elétrica.	Ligue a máquina a uma tomada elétrica.
	O interruptor principal está na posição OFF.	Certifique-se de que o interruptor principal está na posição ON.
A bomba é muito ruidosa.	Falta água no reservatório.	Encha o reservatório de água e carregue o circuito.
	O reservatório de água não está posicionado corretamente.	Recoloque o reservatório de água na máquina e empurre-o para baixo até que as marcas de referência fiquem visíveis.
O café está demasiado frio.	O pré-aquecimento não foi efetuado.	Pré-aqueça o porta-filtro.
	O indicador luminoso de "máquina pronta" estava desligado quando rodou o botão de seleção para a posição de café.	Aguarde que o indicador luminoso de "máquina pronta" se acenda.
	As chávenas estão frias.	Pré-aqueça as chávenas com água quente.
O leite não cria espuma.	Foi utilizado um tipo de leite não adequado para produzir espuma.	Para um resultado ótimo, é aconselhável utilizar leite gordo frio. Não utilize leite em pó nem leite magro.
Não é possível preparar um cappuccino.	O pannarello clássico está obstruído.	Limpe o pannarello clássico.
	Já não existe vapor na caldeira.	Carregue o circuito.





134 Português

Problema	Possível causa	Solução
Não sai café da máquina ou saem apenas algumas gotas.	O botão de água quente/vapor está na posição aberta (rodado no sentido contrário ao dos ponteiros do relógio).	Rode o botão de água quente/vapor para posição fechada (rodado no sentido dos ponteiros do relógio).
	Existe calcário acumulado na máquina.	Efetue a descalcificação.
	O filtro de café moído ou o filtro para pastilhas de café do porta-filtro está obstruído.	Limpe filtro do café moído ou o filtro para pastilhas de café.
	Foi utilizada uma pastilha de café inadequada.	Utilize uma pastilha de café de papel com dimensões adequadas a esta máquina.
	O café utilizado tem uma moagem demasiado fina.	Utilize um café com uma moagem ligeiramente mais grossa.
	O café moído introduzido no filtro de café foi excessivamente prensado.	Certifique-se de que não prensa demasiado o café no filtro de café moído.
	Existe uma quantidade excessiva de café moído no respetivo filtro.	Reduza a quantidade de café moído no filtro.
O café sai pelas bordas do porta-filtro.	O porta-filtro não foi introduzido corretamente no grupo de distribuição de café.	Introduza corretamente o porta-filtro.
	A borda superior do porta-filtro não está limpa.	Limpe a borda superior do porta-filtro.
	A pastilha não foi introduzida corretamente.	Introduza corretamente a pastilha de café. Certifique-se de que não sai da borda do porta-filtro e que está bem vedada.
	Existe uma quantidade excessiva de café moído no respetivo filtro.	Reduza a quantidade de café moído no respetivo filtro com o medidor.
A máquina desliga-se durante a distribuição de café ou água quente.	O modo de poupança de energia está ativo.	Coloque o interruptor principal na posição "I" para ligar novamente a máquina.





Viktig säkerhetsinformation

Den här apparaten är utrustad med olika säkerhetsfunktioner. Du bör trots detta ändå läsa och följa säkerhetsföreskrifterna noga och endast använda apparaten enligt dessa anvisningar för att undvika personskador eller andra skador till följd av felaktig användning av apparaten. Behåll häftet med säkerhetsinformation för framtida bruk.

Se upp

Allmänt

- Innan du ansluter apparaten ska du kontrollera att nätspänningen som anges på apparaten motsvarar den lokala nätspänningen.
- Anslut apparaten till ett jordat vägguttag.
- Låt inte nätsladden hänga över kanten på ett bord eller en bänk och låt den inte heller komma i kontakt med heta ytor.
- Sänk aldrig ned apparaten, nätsladden eller stickkontakten i vatten eller annan vätska eftersom detta utgör en risk för elektriska stötar.
- Håll inte vätska på nätsladdens stickkontakt.
- För att förhindra brännskador ska du hålla dina kroppsdelar borta från varma vattenstrålar som produceras av apparaten.
- Rör aldrig vid varma ytor. Använd handtagen och knapparna.
- Stäng av apparaten med hjälp av huvudströmbrytaren (om sådan finns) som är placerad på apparatens baksida och dra ut stickkontakten ur vägguttaget:
 - om ett fel uppstår
 - om du inte ska använda apparaten under en längre tid
 - innan du rengör apparaten.
- Dra i stickkontakten – inte i nätsladden.
- Rör inte vid stickkontakten med fuktiga händer.
- Använd inte apparaten om stickkontakten, nätsladden eller själva apparaten är skadade.
- Modifiera inte apparaten eller nätsladden på något sätt.





136 Svenska

- Reparationer får endast utföras av ett servicecenter som har auktoriserats av Gaggia för att undvika faror.
- Apparaten bör inte användas av barn under åtta år.
- Den här apparaten kan användas av barn som är över åtta år, personer med olika funktionshinder eller personer som inte har kunskap om hur apparaten används så länge de övervakas och får instruktioner angående säker användning och förstår riskerna med användningen.
- Rengöring och underhåll får inte utföras av barn om de inte är över åtta år och övervakas av en vuxen person.
- Se till att apparaten och dess nätsladd är placerade utom räckhåll för barn under åtta år.
- Låt inte barn leka med apparaten.
- Var försiktig när du matar ut varmt vatten. Apparaten kan avge små varma vattenstrålar innan vattnet matas ut. Vänta tills utmatningscykeln är klar innan du tar bort varmvattenmunstycket.

Varning!

Allmänt

- Den här apparaten är endast avsedd för normalt hushållsbruk. Den är inte avsedd för användning i miljöer som personalkök i butiker, kontor, jordbruksföretag eller andra arbetsmiljöer.
- Apparaten ska stå på en plan och stabil yta. Den måste alltid förvaras stående, även under transport.
- Ställ inte apparaten på en värmeplatta eller nära en ugn, värmare eller annan värmekälla.
- Fyll enbart på malt kaffe i den trycksatta filterhållaren. Om du häller i kaffeböner, snabbkaffe, råa kaffeböner eller andra substanser kan apparaten skadas. Om detta inträffar omfattas inte nödvändiga reparationer av garantin.





- Låt apparaten svalna innan du sätter i eller tar bort några delar. Uppvärmningsytorna förblir varma även efter användning.
- Om det finns ett utsläppsrör för vatten, rör aldrig det under användning då det kan vara kokande varmt. Låt det först svalna.
- Fyll aldrig vattenbehållaren med varmt, hett eller kolsyrat vatten eftersom det kan orsaka skador på vattenbehållaren och apparaten.
- Rengör aldrig apparaten med skursvampar, slipande rengöringsmedel eller vätskor som bensin eller aceton. Använd endast en mjuk trasa fuktad med vatten.
- Kalka av apparaten regelbundet. Om du inte kalkar av apparaten kan den sluta fungera korrekt. Om detta inträffar omfattas inte nödvändiga reparationer av garantin.
- Förvara inte apparaten vid temperaturer under 0 °C. Vatten som blir kvar i uppvärmningssystemet kan frysa och orsaka skador.
- Lämna inte vatten i vattenbehållaren om du inte ska använda apparaten under en längre tidsperiod. Vattnet kan bli förorenat. Fyll vattenbehållaren med nytt vatten varje gång du använder apparaten.
- Använd aldrig tillbehör eller delar från andra tillverkare eller delar som inte uttryckligen har rekommenderats av Gaggia. Om du använder sådana tillbehör eller delar upphör garantin att gälla.
- Regelbunden rengöring och underhåll förlänger apparatens livslängd och ger ett kaffe med optimal kvalitet och smak.
- Apparaten utsätts hela tiden för fukt, kaffe och kalkavlagringar. Det är därför viktigt att rengöra och underhålla apparaten regelbundet enligt beskrivningen i användarhandboken och på webbplatsen. Om du inte utför rengörings- och underhållsproceduren kan din apparat så småningom sluta fungera. Om detta inträffar omfattas inte nödvändiga reparationer av garantin.
- Rengör inte den trycksatta filterhållaren i diskmaskinen och använd inte diskmedel eller rengöringsmedel vid rengöringen. Det kan orsaka fel i den trycksatta filterhållaren och påverka kaffets smak på ett negativt sätt.
- Torka inte bryggruppen med en handduk eftersom det kan leda till att tygfibrer samlas i bryggruppen.





138 Svenska

- Drick aldrig den lösning som matas ut ur apparaten under avkalkningsprocessen.
- Ta aldrig bort den trycksatta filterhållaren under bryggningen av kaffe. Under bryggruppens uppvärmningsfas kan varmvattendroppar komma ut.
- Apparaten ska inte stå i ett skåp när den används.

Apparater med klassisk mjölkskummare

Se upp

- För att förhindra brännskador, se upp med de små stänk av varmvatten som kan uppstå i början på utflödet.
- Vidrör aldrig den klassiska mjölkskummaren med dina bara händer eftersom den kan bli mycket varm. Använd enbart det särskilda skyddshandtaget.

Varning!

- Efter skumning av mjölk ska du snabbt rengöra den klassiska mjölkskummaren genom att mata ut en liten mängd varmt vatten i en behållare. Lossa sedan den yttre delen av den klassiska mjölkskummaren och skölj av den med ljummet vatten.

Apparater med automatisk mjölkskummare

Se upp

- För att förhindra brännskador, se upp med de små stänk av varmvatten som kan uppstå i början på utflödet av ånga eller varmt vatten. Vidrör aldrig varmvatten-/ångmunstycket med dina bara händer eftersom det kan bli mycket varmt. Använd enbart det särskilda skyddshandtaget.





- Drick inte lösningen som töms ut under den månatliga rengöringscykeln för den automatiska mjölkskummaren.

Varning!

- Av hygieniska skäl ska du se till att utsidan av varmvatten-/ångmunstycket är ren.
- Efter skumning av mjölk ska du snabbt rengöra den automatiska mjölkskummaren genom att mata ut en liten mängd varmt vatten. Följ rengöringsanvisningarna i användarhandboken.
- Tänk på att varmvatten-/ångmunstycket kan vara varmt om apparaten nyligen har använts.
- Tryck inte på varmvatten-/ångmunstyckets gummifäste för långt när du sätter det på plats. I sådant fall kommer den automatiska mjölkskummaren inte att fungera korrekt eftersom den inte kommer att kunna suga upp mjölken.

Elektromagnetiska fält (EMF)

Den här apparaten uppfyller alla tillämpliga standarder och regler gällande exponering för elektromagnetiska fält.

Återvinning



- Den här symbolen betyder att produkten inte ska slängas bland hushållssoporna (2012/19/EU).
- Följ ditt lands regler för återvinning av elektriska och elektroniska produkter. En korrekt hantering bidrar till att förhindra negativ påverkan på miljö och hälsa.

Garanti och support

Om du behöver support, kontakta din lokala återförsäljare eller ett auktoriserat servicecenter. Kontaktuppgifterna finns i garantihäftet som ges separat, men du kan även gå in på www.gaggia.com/n-m-co/espresso/world-wide eller www.gaggia.it/n-m-co/espresso/contact.





Innehållsförteckning

Maskinöversikt	140
Första installationen	141
Laddning av kretsen	141
Manuell sköljningscykel	141
Användning av maskinen	142
Beredning av kaffe med malet kaffe	142
Beredning av kaffe med kaffepods	143
Utflöde av varmt vatten	143
Att skumma mjölk	144
Rengöring	144
Rengöring av droppuppsamlaren	144
Rengöring av pannarello classico	144
Rengöring av trycksatt filterhållare	144
Avkalkning	145
Procedur för borttagning av kalk	145
Felsökning	146

Maskinöversikt

- 1 Kontrollampa för tändning
- 2 Kontrollampa för ångskummare redo
- 3 Kontrollampa för kaffemaskin redo
- 4 Väljarratt
- 5 Filter för malet kaffe
- 6 Trycksatt filterhållare
- 7 Bryggrupp för kaffe
- 8 Bricka till droppuppsamlaren (Viva De Luxe/Prestige)
- 9 Droppuppsamlare
- 10 Användargränssnitt
- 11 Koppbricka
- 12 Vattenbehållare
- 13 Lock till vattenbehållaren
- 14 Mått för malet kaffe
- 15 Adapter för podfilter
- 16 Kaffepodfilter
- 17 Plats för tillbehör
- 18 Plats för mått för malet kaffe
- 19 Vridknapp för varmvatten/ånga
- 20 Pannarello classico
- 21 Elkabel
- 22 Huvudströmbrytare (med strömbrytare för energibesparing)





Första installationen

- 1 Ta bort allt förpackningsmaterial från maskinen.
- 2 Placera maskinen på ett bord eller en arbetsbänk långt ifrån vattenkranar, handfat och värmekällor.

Obs: lämna åtminstone 15 cm fritt ovanför, bakom och på sidan om maskinen (fig. 1).

- 3 Ta bort locket från vattenbehållaren. Ta sedan bort vattenbehållaren från maskinen (fig. 2).
- 4 Skölj vattenbehållaren. Fyll vattenbehållaren med friskt vatten upp till märket (fig. 3) för MAX-nivå.
- 5 Placera tillbaka vattenbehållaren i maskinen och tryck den nedåt tills referensmärkena blir synliga (fig. 4).
- 6 Placera vattenbehållarens lock på maskinen.

Laddning av kretsen

När du använder maskinen för första gången, eller efter en period av överksamhet som överstiger 2 veckor, utför följande steg:

- 1 Ställ en behållare under pannarellon med väljarratten i det centrala standby-läget (fig. 8). Vrid vridknappen för varmvatten/ånga moturs (fig. 5).
- 2 Sätt in stickkontakten i vägguttaget och ställ huvudströmbrytaren på "I" för att sätta på maskinen (fig. 6).
 - Kontrolllampan för tändning tänds.
- 3 Vrid väljarratten till läget (fig. 7) för kaffe.
 - Från pannarellon matas varmt vatten ut.

Obs: För att tömma behållaren när den är full, placera väljarratten på stand-by (fig. 8) och vrid vridknappen för varmvatten/ånga medurs för att avbryta utmatningen.

- 4 När vattenbehållaren är tom, för tillbaka väljarratten till det centrala standby-läget (fig. 8).
- 5 Vrid vridknappen för varmvatten/ånga medurs. Ta bort behållaren (fig. 9).

Obs: under normal användning av maskinen räcker det att mata ut en liten kaffekopp med vatten från pannarellon för att ladda kretsen.

Manuell sköljningscykel

Obs: om behållaren töms helt måste kretsen laddas.

- 1 Skölj vattenbehållaren. Fyll vattenbehållaren med friskt vatten upp till märket (fig. 3) för MAX-nivå.
- 2 Placera tillbaka vattenbehållaren i maskinen och tryck den nedåt tills referensmärkena blir synliga (fig. 4).
- 3 Ställ en behållare under pannarello classico och vrid vridknappen för varmvatten/ånga moturs (fig. 5).
- 4 Vrid väljarratten till läget (fig. 7) för kaffe.
 - Låt maskinen mata ut vatten tills vattenbehållaren har tömts.
- 5 För tillbaka väljarratten till standby-läget (fig. 8) och vrid vridknappen för ånga/varmvatten medurs.
- 6 Fyll vattenbehållaren med friskt vatten upp till märket för MAX-nivå.
- 7 Sätt in den trycksatta filterhållaren i bryggruppen för kaffe underifrån (fig. 10).
- 8 Vrid filterhållaren från vänster till höger så långt som möjligt och släpp filterhållarens handtag. Handtaget kommer automatiskt att flyttas tillbaka (fig. 11) mot vänster.
- 9 Ställ en behållare under filterhållaren (fig. 12).





142 Svenska

10 Vrid väljarratten till läget (fig. 7) för kaffe.

- Låt maskinen mata ut vatten tills vattenbehållaren har tömts.

Obs: För att tömma behållaren när den är full måste väljarratten vridas till stand-by (fig. 8) för att avbryta utmatningen.

11 När vattenbehållaren är tom, för tillbaka väljarratten till det centrala standby-läget (fig. 8).

12 Fyll vattenbehållaren med friskt vatten till märket för MAX-nivå och vänta tills kontrollampan för "kaffemaskin redo" tänds.

13 Vrid filterhållaren från höger till vänster för att ta bort den från bryggruppen för kaffe och skölj den med friskt vatten (fig. 13).

Maskinen är redo för användning.

Användning av maskinen

Beredning av kaffe med malet kaffe

Varning: För att undvika brännskador bör den trycksatta filterhållaren inte vridas för att tas bort under utmatningen.

1 Förvärm den trycksatta filterhållaren innan den första koppen kaffe bryggs.

2 Sätt in filterhållaren i bryggruppen för kaffe underifrån (fig. 10).

3 Vrid filterhållaren från vänster till höger till rätt läge och släpp filterhållarens handtag (fig. 11). Handtaget kommer att vridas lätt mot vänster.

4 Vrid väljarratten till läget för kaffe (fig. 7) tills det kommer ut vatten från kaffemunstyckena.

5 Mata ut en kopp med vatten. Vrid väljarratten till standby-läget (fig. 8) för att avbryta utmatningen.

6 Vrid filterhållaren från höger till vänster för att ta bort den från maskinen och håll ut det återstående vattnet (fig. 14).

Obs: ta bort eventuella kafferester från filterhållarens kant.

7 Kontrollera att filtret för malet kaffe är isatt i den trycksatta filterhållaren (fig. 16). När ni använder maskinen för första gången är filtret för malet kaffe redan isatt.

8 Använd måttet som är placerat under vattenbehållarens lock för att lägga i malet kaffe i den trycksatta filterhållaren.

- För att brygga en kopp kaffe, ha i 1-1,5 mått med malet kaffe.

- För att brygga två koppar kaffe, ha i 2 mått med malet kaffe (fig. 15).

Obs: Det malda kaffet pressas automatiskt. För bättre prestanda rekommenderar vi dock att pressa kaffet med hjälp av måttets baksida.

9 Sätt in filterhållaren i bryggruppen för kaffe.

10 Vrid filterhållaren från vänster till höger till rätt läge och släpp filterhållarens handtag (fig. 11). Handtaget kommer att vridas lätt mot vänster.

11 Ställ en eller två koppar under den trycksatta filterhållaren (fig. 17).

Kontrollera att kopparna har placerats korrekt under kaffemunstyckena.

12 Vrid väljarratten till läget för kaffe.

- Maskinen påbörjar brygning av kaffe.

13 Vrid väljarratten till standby-läget när koppen eller kopparna innehåller den önskade mängden kaffe.





14 Ta bort den trycksatta filterhållaren och töm den. Rengör den trycksatta filterhållaren under rinnande vatten.

Obs: Maskinen stängs av efter 30 minuter och går in i läget för energibesparing. Om detta händer, sätt på maskinen igen med on/off-knappen på maskinens baksida.

Beredning av kaffe med kaffepods

Råd: Rengör filtret och adaptern för kaffepods efter varje användning.

- 1 Använd en tesked för att ta bort filtret för malet kaffe från den trycksatta filterhållaren (fig. 18).
- 2 Ta adaptern och podfiltret som är placerat under vattenbehållarens lock.
- 3 Dra ut adaptern med en tesked från podfiltret. (fig. 28).
- 4 Sätt in adaptern för podfilter med den konvexa sidan vänd nedåt i den trycksatta filterhållaren (fig. 19).
- 5 Placera kaffepodfiltret ovanpå adaptern i filterhållaren (fig. 20).
- 6 Sätt in den trycksatta filterhållaren i bryggruppen för kaffe underifrån (fig. 10).
- 7 Vrid filterhållaren från vänster till höger till rätt läge och släpp filterhållarens handtag (fig. 11). Handtaget kommer att vridas lätt mot vänster.

Obs: För den första brygningen av kaffe måste man förvärma den trycksatta filterhållaren.

- 8 Mata ut en kopp med vatten genom att vrida väljarratten till läget för kaffe (fig. 7). För att avbryta utmatningen, vrid väljarratten till standby-läget (fig. 8).
- 9 Vrid filterhållaren från höger till vänster för att ta bort den från maskinen och håll ut det återstående vattnet (fig. 14) utan att torka filterhållaren.
- 10 Sätt in en kaffepods för engångsbruk i filterhållaren (fig. 21).

Obs: kontrollera att pappret på podsens inte sticker ut från filterhållarens kant.

- 11 Sätt in filterhållaren i bryggruppen för kaffe underifrån.
- 12 Vrid filterhållaren från vänster till höger till rätt läge och släpp filterhållarens handtag. Handtaget kommer att vridas lätt mot vänster.
- 13 Ställ en kopp under filterhållaren.
- 14 Vrid väljarratten till läget (fig. 7) för kaffe.
 - Maskinen påbörjar brygning av kaffe.
- 15 Vrid väljarratten till standby-läget när koppen innehåller den önskade mängden kaffe.
- 16 Ta bort filterhållaren och släng den använda kaffepodsens.

Utflöde av varmt vatten

Varning: Var försiktig så att du undviker brännskador, eftersom det kan komma ut små strålar av varmt vatten innan utmatningen och flytta endast på ångröret med hjälp av skyddsgreppet.

- 1 Ställ en behållare eller ett glas under pannarello classico och vrid vridknappen för varmvatten/ånga moturs (fig. 5).
- 2 Vrid väljarratten till läget (fig. 7) för kaffe.
 - Maskinen påbörjar utflöde av varmt vatten.
- 3 Vrid väljarratten till standby-läget när maskinen har matat ut den önskade mängden vatten (fig. 8).
- 4 Vrid vridknappen för varmvatten/ånga medurs. Ta bort behållaren eller glaset (fig. 9).





Att skumma mjölk

Varning: Var försiktig så att du undviker brännskador, eftersom det kan komma ut små strålar av varmt vatten innan utmatningen och flytta endast på ångröret med hjälp av skyddsgreppet.

- 1 Ställ en kopp under pannarellon.
- 2 Vrid väljarratten till läget för ånga (fig. 22).
 - Kontrolllampan för "kaffemaskin redo" släcks.
- 3 Vänta tills kontrolllampan för "ångskummare redo" tänds. Maskinen är redo för utmatning av ånga.
- 4 Vrid vridknappen för varmvatten/ånga moturs för att mata ut eventuellt vatten från pannarellon.
- 5 För tillbaka väljarratten till det centrala standby-läget och vrid vridknappen för ånga/varmvatten medurs. Ta bort koppen och töm den.
- 6 Fyll en kanna till 1/3 med kall mjölk (fig. 23).
- 7 Ställ en kanna under pannarellon.
- 8 Vrid vridknappen för varmvatten/ånga moturs och placera den på ånga. Maskinen börjar mata ut ånga. Rör försiktigt på kannan för att skapa skummet och vrid vridknappen för varmvatten/ånga medurs för att avbryta utmatningen av ånga.
- 9 Ta bort kannan.
- 10 Ställ en kopp under pannarellon, vrid vridknappen för varmvatten/ånga moturs och mata ut återstående vatten och mjölk från pannarellon. Ta bort koppen.
- 11 Vrid vridknappen för varmvatten/ånga medurs och för väljarratten till standby-läget.

Rengöring

Regelbunden rengöring och kalkborttagning förlänger maskinens livslängd och säkerställer ett kaffe med optimal smak och kvalitet.

Rengöring av droppuppsamlaren

- 1 Dra ut droppuppsamlaren från maskinen (fig. 24).
- 2 Töm droppuppsamlaren och skölj den under rinnande vatten.
- 3 Placera tillbaka droppuppsamlaren i maskinen.

Rengöring av pannarello classico

Efter beredning av mjölkbaserade drycker, rengör pannarello classico.

- 1 Ta bort pannarello classico (fig. 25).
- 2 Ta bort plastgreppet från ångröret på pannarello classico (fig. 27).
- 3 Skölj med friskt vatten.
- 4 Rengör ångröret med en fuktig trasa.
- 5 Sätt tillbaka plastgreppet och pannarello classico på ångröret (fig. 27).

Rengöring av trycksatt filterhållare

- 1 Ta bort filtret för malet kaffe eller kaffepodfiltret från filterhållaren och skölj det noggrant med varmt vatten.
- 2 Ta bort adaptern från filterhållaren, om sådan finns, och skölj den noggrant med varmt vatten.



- 3 Skölj den trycksatta filterhållaren både på insidan och på utsidan med varmt vatten (fig. 13).

Varning: Diska inte den trycksatta filterhållaren i diskmaskin, för att undvika skador.

Avkalkning

Använd endast Gaggias avkalkningsmedel. Använd absolut inte avkalkningsmedel baserade på svavelsyra, saltsyra, sulfaminsyra eller ättiksyra (vinäger), eftersom de kan skada maskinens vattenkrets och inte löser upp kalk på ett korrekt sätt. Om man inte använder Gaggias avkalkningsmedel upphör garantin att gälla. Även om man inte utför avkalkning av maskinen upphör garantin att gälla.

Procedur för borttagning av kalk

- 1 Sätt in den trycksatta filterhållaren i bryggruppen för kaffe.
- 2 Ta bort vattenbehållaren och töm den.
- 3 Häll hälften av avkalkningsmedlet i vattenbehållaren. Fyll vattenbehållaren med friskt vatten upp till märket för MAX-nivå. Sätt tillbaka vattenbehållaren i maskinen.
- 4 Ställ huvudströmbrytaren på "I" för att sätta på maskinen. Vrid väljarratten till standby-läget.
- 5 Ta bort pannarello classico och ställ en behållare under ångröret.
- 6 Vänta tills kontrollampan för kaffe redo har tänts och mata ut två koppar vatten (cirka 150 ml vardera) genom att vrida vridknappen för varmvatten/ånga moturs och placera väljarratten i läget för kaffe (fig.7). För att avbryta utmatningen, vrid väljarratten till standby-läget och vrid vridknappen för varmvatten/ånga medurs.
- 7 Ställ huvudströmbrytaren på "O" för att stänga av maskinen.
- 8 Låt avkalkningsmedlet verka i 15–20 minuter med avstängd maskin.
- 9 Ställ huvudströmbrytaren på "I" för att sätta på maskinen igen.
- 10 Mata ut två koppar till (med cirka 150 ml vardera) med varmt vatten från ångröret.
- 11 Ställ huvudströmbrytaren på "O" för att stänga av maskinen och vänta i 3 minuter.
- 12 Upprepa stegen 9 till 11 tills vattenbehållaren har tömts.
- 13 Skölj vattenbehållaren och fyll den med friskt vatten upp till MAX-märket.
- 14 Ställ en behållare under filterhållaren.
- 15 Ställ huvudströmbrytaren på "I" på maskinen och vrid väljarratten till läget för kaffe.
- 16 Mata ut vatten tills vattenbehållaren har tömts. För tillbaka väljarratten till standby-läget.
- 17 Fyll vattenbehållaren med friskt vatten upp till märket för MAX-nivå.
- 18 Ställ en stor behållare under ångröret. Vrid vridknappen för varmvatten/ånga moturs.
- 19 Vrid väljarratten till läget för kaffe och låt maskinen mata ut vatten tills vattenbehållaren har tömts.
- 20 För tillbaka väljarratten till standby-läget.
- 21 Vrid vridknappen för varmvatten/ånga medurs.
- 22 Upprepa stegen 13 till 21 som har beskrivits ovan.
- 23 Ta bort filterhållaren från bryggruppen för kaffe genom att vrida den från höger till vänster och skölj den med friskt vatten.
- 24 Fyll vattenbehållaren med friskt vatten upp till märket för MAX-nivå.
- 25 Sätt tillbaka pannarello classico på ångröret.

Maskinen är nu redo för användning.



Felsökning

Det här kapitlet sammanfattar de vanligaste problem som du kan stöta på med maskinen. För att få assistans, kontakta din lokala återförsäljare eller ett auktoriserat servicecenter. Kontaktuppgifter finns i garantihäftet, som levereras separat, eller så kan du besöka www.gaggia.com eller www.gaggia.it.

Problem	Möjlig orsak	Lösning
Maskinen sätts inte igång.	Maskinen är inte ansluten till ett vägguttag.	Anslut maskinen till ett vägguttag.
	Huvudströmbrytaren är i läget OFF.	Se till att huvudströmbrytaren är i läget ON.
Pumpen är mycket högljudd.	Det finns inget vatten i vattenbehållaren.	Fyll vattenbehållaren med vatten och ladda kretsen.
	Vattenbehållaren har inte placerats korrekt.	Placera tillbaka vattenbehållaren i maskinen och tryck den nedåt tills referensmärkena blir synliga.
Kaffet är för kallt.	Förvärmning har inte utförts.	Förvärm filterhållaren.
	Kontrolllampan för "maskin redo" var släckt när väljarratten vreds till läget för kaffe.	Vänta tills kontrolllampan för "maskin redo" tänds.
	Kopparna är kalla.	Förvärm kopparna med varmt vatten.
Mjölken skummas inte.	En typ av mjölk som inte är lämplig för skumning har använts.	För ett optimalt resultat rekommenderar vi att använda kall helmjök. Använd inte mjölkpulver eller lättmjök.
Det går inte att bereda en cappuccino.	Pannarello classico är tilltäppt.	Rengör pannarello classico.
	Ångladdningen i kokaren har tagit slut.	Ladda kretsen.





Problem	Möjlig orsak	Lösning
Det kommer inget kaffe ut ur maskinen, eller endast några droppar kommer ut.	Vridknappen för varmvatten/ånga är i öppet läge (vriden moturs).	Vrid vridknappen för varmvatten/ånga till stängt läge (vriden medurs).
	Kalk har samlats inuti maskinen.	Utför avkalkning.
	Filtret för malet kaffe eller kaffepodfiltret i filterhållaren är tilltäppta.	Rengör filtret för malet kaffe eller kaffepodfiltret.
	En olämplig kaffepods har använts.	Använd kaffepods i papper med mått som passar för denna maskin.
	Det kaffe som har använts är för finmalt.	Använd kaffe med en lite grövre malning.
	Det malda kaffe som har lagts i kaffefiltret har pressats för mycket.	Se till att inte pressa kaffet för mycket i filtret för malet kaffe.
	Filtret har fyllts med en överdriven mängd malet kaffe.	Minska mängden malet kaffe i filtret.
Kaffet åker ut över filterhållarens kanter.	Filterhållaren har inte satts in korrekt i bryggruppen för kaffe.	Sätt in filterhållaren korrekt.
	Filterhållarens övre kant är smutsig.	Rengör filterhållarens övre kant.
	Kaffepodsens har inte satts in korrekt.	Sätt in kaffepodsens korrekt. Kontrollera att den inte sticker ut från filterhållarens kant och att den är väl tillsluten.
	Filtret har fyllts med en överdriven mängd malet kaffe.	Minska mängden malet kaffe i det särskilda filtret med hjälp av måttet.
Maskinen stängs av vid brygning/utflöde av kaffe eller varmt vatten.	Läget för energibesparing är aktivt.	Ställ huvudströmbrytaren på "I" för att sätta på maskinen igen.





Σημαντικές πληροφορίες ασφαλείας

Αυτή η μηχανή διαθέτει μηχανισμούς ασφαλείας. Ωστόσο, διαβάστε και τηρείτε προσεκτικά τις οδηγίες ασφαλείας και χρησιμοποιείτε τη μηχανή μόνο όπως περιγράφεται στο παρόν εγχειρίδιο για να αποφύγετε τυχόν τραυματισμούς ή βλάβες που οφείλονται σε ακατάλληλη χρήση. Φυλάξτε σε προσιτό μέρος αυτό το εγχειρίδιο ασφαλείας για ενδεχόμενη μελλοντική αναφορά.

Προειδοποίηση

Γενικές οδηγίες

- Πριν συνδέσετε τη συσκευή, βεβαιωθείτε ότι η τάση που αναγράφεται στη μηχανή αντιστοιχεί στη διαθέσιμη τάση του δικτύου σας.
- Συνδέστε τη μηχανή σε μια πρίζα ηλεκτρικού ρεύματος που διαθέτει γείωση.
- Βεβαιωθείτε ότι το καλώδιο τροφοδοσίας δεν κρέμεται από την άκρη του τραπεζιού ή του πάγκου της κουζίνας και μην αφήνετε να ακουμπάει σε θερμές επιφάνειες.
- Για να αποφύγετε τον κίνδυνο ηλεκτροπληξίας, μην βυθίζετε ποτέ το μηχάνημα, το φιν ή το καλώδιο τροφοδοσίας στο νερό ή σε οποιοδήποτε άλλο υγρό.
- Μην ρίχνετε υγρά στο φιν του καλωδίου τροφοδοσίας.
- Για να αποφύγετε τον κίνδυνο εγκαύματος, φροντίστε τα μέρη του σώματός σας να είναι μακριά από τα σημεία όπου βγαίνει ζεστό νερό από τη μηχανή.
- Μην ακουμπάτε τις ζεστές επιφάνειες. Χρησιμοποιείτε τις χειρολαβές και τα περιστρεφόμενα κουμπιά.
- Σβήνετε τη μηχανή από το γενικό διακόπτη στην πίσω πλευρά (εάν υπάρχει) και αφαιρείτε το φιν του καλωδίου τροφοδοσίας από την πρίζα του ηλεκτρικού ρεύματος στις παρακάτω περιπτώσεις:
 - Σε περίπτωση δυσλειτουργίας.
 - Εάν δεν σκοπεύετε να χρησιμοποιήσετε τη μηχανή για μεγάλο χρονικό διάστημα.
 - Πριν καθαρίσετε τη μηχανή.



- Τραβήξτε πιάνοντας το φισ και όχι το καλώδιο τροφοδοσίας.
- Μην πιάνετε το φισ με βρεγμένα χέρια.
- Μην χρησιμοποιείτε τη μηχανή εάν το φισ, το καλώδιο τροφοδοσίας ή η μηχανή έχουν υποστεί φθορά.
- Μην τροποποιείτε τη μηχανή ή το καλώδιο τροφοδοσίας.
- Εάν χρειάζεται συντήρηση, απευθυνθείτε αποκλειστικά σε ένα εξουσιοδοτημένο κέντρο εξυπηρέτησης Gaggia για να αποφύγετε τυχόν κινδύνους.
- Η μηχανή δεν πρέπει να χρησιμοποιείται από παιδιά κάτω των 8 ετών.
- Αυτή η μηχανή μπορεί να χρησιμοποιείται από παιδιά ηλικίας άνω των 8 ετών και από άτομα με μειωμένες νοητικές, σωματικές και αισθητήριες ικανότητες, που δεν έχουν πείρα και τις κατάλληλες γνώσεις, εφόσον έχουν λάβει επαρκή βοήθεια ή εκπαίδευση για τη χρήση της μηχανής με ασφαλή τρόπο και εφόσον κατανοούν τους ενδεχόμενους κινδύνους που προκύπτουν από τη χρήση της.
- Οι εργασίες συντήρησης και καθαρισμού μπορούν να πραγματοποιηθούν από παιδιά άνω των 8 ετών και με την παρουσία ενός ενήλικα.
- Κρατάτε τη μηχανή και το καλώδιό της μακριά από παιδιά κάτω των 8 ετών.
- Λάβετε τα απαραίτητα μέτρα για να εξασφαλίσετε ότι τα παιδιά δεν παίζουν με τη μηχανή.
- Δείχνετε προσοχή όταν αντλείτε ζεστό νερό. Στην αρχή της άντλησης ενδέχεται να πεταχτούν σταγόνες ζεστού νερού. Πριν αφαιρέσετε το εξάρτημα άντλησης ζεστού νερού, περιμένετε να ολοκληρωθεί ο κύκλος άντλησης.



Προσοχή

Γενικές οδηγίες

- Η μηχανή αυτή προορίζεται αποκλειστικά για οικιακή χρήση. Δεν πρέπει να χρησιμοποιείται σε χώρους όπως κουζίνες υπαλλήλων σε καταστήματα, γραφεία, γεωργικές επιχειρήσεις ή άλλους χώρους εργασίας.
- Τοποθετείτε πάντα τη μηχανή σε επίπεδη και σταθερή επιφάνεια. Βεβαιωθείτε ότι βρίσκεται σε κάθετη θέση, ακόμα και κατά τη μεταφορά.
- Μην τοποθετείτε τη μηχανή σε ζεστές πλάκες ή κοντά σε ζεστό φούρνο, καλοριφέρ ή παρόμοιες πηγές θερμότητας.
- Τοποθετείτε αποκλειστικά αλεσμένο καφέ στο κλείστρο υπό πίεση. Τυχόν τοποθέτηση καφέ σε κόκκους, στιγμιαίου ή άψητου καφέ ή οποιασδήποτε άλλης ουσίας ενδέχεται να βλάψει τη μηχανή. Σε αυτή την περίπτωση η επισκευή δεν καλύπτεται από εγγύηση.
- Αφήστε τη μηχανή να κρυώσει πριν τοποθετήσετε ή αφαιρέσετε οποιοδήποτε εξάρτημα. Οι θερμαινόμενες επιφάνειες ενδέχεται να διατηρούν τη θερμότητα και μετά τη χρήση.
- Εάν υπάρχει, μην αγγίζετε ποτέ το σωλήνα αποστράγγισης του νερού κατά τη χρήση γιατί ενδέχεται να καίει. Αφήστε πρώτα να κρυώσει.
- Μην γεμίζετε ποτέ το δοχείο νερού με ζεστό, βραστό ή ανθρακούχο νερό για να αποφύγετε τυχόν βλάβη στο δοχείο και τη μηχανή.
- Μην χρησιμοποιείτε λειαντικά προϊόντα ή ουσίες ή επιθετικά απορρυπαντικά, όπως βενζίνη ή ασετόν, για να καθαρίσετε τη μηχανή. Χρησιμοποιείτε απλώς ένα μαλακό πανί ελαφρώς νοτισμένο με νερό.
- Πραγματοποιείτε τακτικά τον καθαρισμό για την αφαίρεση αλάτων από τη μηχανή. Σε περίπτωση παράλειψης του καθαρισμού αυτού, η συσκευή θα πάψει να λειτουργεί σωστά. Σε αυτή την περίπτωση η επισκευή δεν καλύπτεται από εγγύηση.
- Μην αφήνετε τη μηχανή σε θερμοκρασία κάτω των 0°C/32°F. Το νερό που απομένει στο σύστημα θέρμανσης ενδέχεται να παγώσει και να προκαλέσει βλάβες.



- Μην αφήνετε νερό στο δοχείο εάν η μηχανή δεν πρόκειται να χρησιμοποιηθεί για μεγάλο χρονικό διάστημα. Το νερό ενδέχεται να μολυνθεί. Χρησιμοποιείτε φρέσκο νερό κάθε φορά που χρησιμοποιείτε τη μηχανή.
- Μην χρησιμοποιείτε ποτέ εξαρτήματα ή μέρη άλλων κατασκευαστών ή συστατικά μέρη που δεν ενδείκνυνται ρητώς από την Gaggia. Σε περίπτωση χρήσης τέτοιων εξαρτημάτων και μερών, ακυρώνεται η εγγύηση.
- Οι τακτικές εργασίες καθαρισμού και συντήρησης παρατείνουν τον ωφέλιμο χρόνο ζωής της μηχανής και εξασφαλίζουν ότι ο καφές σας θα έχει άριστη γεύση και ποιότητα.
- Η μηχανή εκτίθεται συνεχώς σε υγρασία, καφέ και άλατα. Επομένως είναι πολύ σημαντικό να καθαρίζετε τακτικά τη μηχανή και να πραγματοποιείτε τις εργασίες συντήρησης όπως περιγράφεται στο εγχειρίδιο χρήστη και παρουσιάζεται στην ιστοσελίδα. Σε περίπτωση που δεν τηρούνται αυτές οι διαδικασίες καθαρισμού και συντήρησης, η μηχανή ενδέχεται να πάψει να λειτουργεί. Σε αυτή την περίπτωση η επισκευή δεν καλύπτεται από εγγύηση.
- Μην πλένετε το κλείστρο υπό πίεση στο πλυντήριο πιάτων και μην χρησιμοποιείτε απορρυπαντικά πιάτων ή απολυμαντικά γιατί ενδέχεται να προκαλέσετε δυσλειτουργία του κλείστρου υπό πίεση και να έχει επιπτώσεις στην ποιότητα του καφέ.
- Μην στεγνώνετε τη μονάδα εκχύλισης με πανί για να μην συσσωρευτούν ίνες μέσα στη μονάδα.
- Μην καταπίνετε ποτέ το διάλυμα που αντλείται όταν αφαιρείτε τα άλατα.
- Μην αποσυνδέετε (αφαιρείτε) ποτέ το κλείστρο υπό πίεση κατά τη διάρκεια άντλησης του καφέ. Στο στάδιο θέρμανσης της μονάδας άντλησης καφέ ενδέχεται να βγουν σταγόνες ζεστού νερού.
- Η μηχανή δεν πρέπει να τοποθετείται σε ντουλάπι όταν χρησιμοποιείται.



Μηχανές με το κλασικό Pannarello

Προειδοποίηση

- Για να αποφύγετε τον κίνδυνο εγκαύματος, προσέξτε: πριν τη διαδικασία άντλησης, ενδέχεται να πεταχτούν σταγόνες ζεστού νερού.
- Μην ακουμπάτε ποτέ το κλασικό Pannarello με γυμνά χέρια γιατί μπορεί να καίει. Χρησιμοποιείτε μόνο την ειδική προστατευτική χειρολαβή.

Προσοχή

- Αφού ετοιμάσετε το αφρόγαλα, καθαρίστε γρήγορα το κλασικό Pannarello αντλώντας μια μικρή ποσότητα ζεστού νερού σε ένα δοχείο. Στη συνέχεια, αφαιρέστε το εξωτερικό τμήμα του κλασικού Pannarello και πλύνετε το με χλιαρό νερό.

Μηχανές με το αυτόματο Pannarello

Προειδοποίηση

- Για να αποφύγετε τον κίνδυνο εγκαύματος, προσέξτε: πριν τη διαδικασία άντλησης, ενδέχεται να πεταχτούν σταγόνες ζεστού νερού. Μην ακουμπάτε ποτέ το εξάρτημα άντλησης ζεστού νερού/ατμού με γυμνά χέρια γιατί μπορεί να καίει. Χρησιμοποιείτε μόνο την ειδική προστατευτική χειρολαβή.
- Μην καταπίνετε ποτέ το διάλυμα που αντλείται κατά τις μηνιαίες εργασίες καθαρισμού του αυτόματου Pannarello.



Προσοχή

- Για λόγους υγιεινής, βεβαιωθείτε ότι η εξωτερική επιφάνεια του εξαρτήματος άντλησης ζεστού νερού/ατμού είναι καθαρή.
- Αφού ετοιμάσετε το αφρόγαλα, καθαρίστε γρήγορα το αυτόματο Pannarello αντλώντας μια μικρή ποσότητα ζεστού νερού. Τηρείτε τις οδηγίες καθαρισμού που αναφέρονται στο εγχειρίδιο χρήστη.
- Προσέξτε γιατί το εξάρτημα άντλησης ζεστού νερού/ατμού ενδέχεται να είναι καυτό εάν η μηχανή χρησιμοποιήθηκε πρόσφατα.
- Μην σπρώχνετε το λαστιχένιο στήριγμα πολύ μπροστά στο εξάρτημα άντλησης ζεστού νερού/ατμού όταν το τοποθετείτε. Σε αυτήν την περίπτωση, το αυτόματο Pannarello δεν θα λειτουργεί σωστά γιατί ενδέχεται να μην ρουφάει το γάλα.

Ηλεκτρομαγνητικά πεδία (ΗΜΠ)

Η μηχανή αυτή συμμορφώνεται με όλα τα πρότυπα και τους εφαρμοστέους κανόνες που αφορούν την έκθεση σε ηλεκτρομαγνητικά πεδία.

Ανακύκλωση



- Αυτό το σύμβολο δείχνει ότι το προϊόν δεν μπορεί να ανακυκλωθεί με τα συνήθη οικιακά απορρίμματα (2012/19/ΕΕ).
- Τηρείτε τους κανονισμούς περί χωριστής συλλογής ηλεκτρικών και ηλεκτρονικών προϊόντων που ισχύουν στη χώρα σας: η ορθή διάθεση βοηθά στην αποφυγή βλαβερών επιπτώσεων για το περιβάλλον και την υγεία.

Εγγύηση και τεχνική εξυπηρέτηση

Για τεχνική εξυπηρέτηση, επικοινωνήστε με τον τοπικό μεταπωλητή ή με ένα εξουσιοδοτημένο κέντρο τεχνικής εξυπηρέτησης.

Τα στοιχεία επικοινωνίας αναγράφονται στο έντυπο εγγύησης που διατίθεται ξεχωριστά ή μπορείτε να επισκεφθείτε την ιστοσελίδα www.gaggia.com ή www.gaggia.it.



Ευρετήριο

Επισκόπηση της μηχανής	154
Πρώτη εγκατάσταση	155
Φόρτιση του κυκλώματος	155
Χειροκίνητος κύκλος έκπλυσης	155
Τρόπος χρήσης της μηχανής	156
Παρασκευή καφέ με αλεσμένο καφέ	156
Παρασκευή καφέ με ταμπλέτες καφέ	157
Παροχή ζεστού νερού	158
Πώς παρασκευάζεται το αφρόγαλα	158
Καθαρισμός	159
Καθαρισμός του δίσκου απόσταξης	159
Καθαρισμός του κλασικού rannarello	159
Καθαρισμός του κλείστρου υπό πίεση	159
Αφαίρεση αλάτων	159
Διαδικασία αφαίρεσης των αλάτων	159
Αντιμετώπιση προβλημάτων	160

Επισκόπηση της μηχανής

- 1 Ενδεικτική λυχνία ενεργοποίησης
- 2 Ενδεικτική λυχνία έτοιμου ατμού
- 3 Ενδεικτική λυχνία έτοιμης μηχανής
- 4 Διακόπτης επιλογής
- 5 Φίλτρο για τον αλεσμένο καφέ
- 6 Κλείστρο υπό πίεση
- 7 Μονάδα παροχής καφέ
- 8 Σχάρα δίσκου απόσταξης (Viva De Luxe/Prestige)
- 9 Δίσκος απόσταξης
- 10 Διασύνδεση χρήστη
- 11 Χώρος απόθεσης φλιτζανιών
- 12 Δοχείο νερού
- 13 Καπάκι του δοχείου νερού
- 14 Μεζούρα αλεσμένου καφέ
- 15 Προσαρμογέας του φίλτρου για ταμπλέτες καφέ
- 16 Φίλτρο για ταμπλέτες καφέ
- 17 Θέση για αξεσουάρ
- 18 Θέση για τη μεζούρα αλεσμένου καφέ
- 19 Διακόπτης ζεστού νερού / ατμού
- 20 Κλασικό Rannarello
- 21 Καλώδιο τροφοδοσίας
- 22 Γενικός διακόπτης (με διακόπτη εξοικονόμησης ενέργειας)



Πρώτη εγκατάσταση

1 Αφαιρέστε όλα τα υλικά συσκευασίας από τη μηχανή.

2 Τοποθετήστε τη μηχανή σε ένα τραπέζι ή πάγκο εργασίας μακριά από τη βρύση, το νεροχύτη και πηγές θερμότητας.

Σημείωση: αφήστε τουλάχιστον ελεύθερο χώρο 15 εκ επάνω, πίσω και στα πλάγια της μηχανής (εικ. 1).

3 Βγάλτε το καπάκι του δοχείου νερού, και στη συνέχεια βγάλτε το δοχείο νερού από τη μηχανή (εικ.2).

4 Ξεπλύνετε το δοχείο νερού. Γεμίστε το δοχείο με φρέσκο νερό μέχρι την ένδειξη (εικ.3) μέγιστης στάθμης (MAX).

5 Τοποθετήστε πάλι το δοχείο νερού στη μηχανή και σπρώξτε το προς τα κάτω μέχρι να είναι ορατά τα σημεία αναφοράς (εικ.4).

6 Τοποθετήστε το καπάκι στο δοχείο νερού στη μηχανή.

Φόρτιση του κύκλωματος

Όταν χρησιμοποιήσετε τη μηχανή πρώτη φορά, ή έπειτα από χρονικό διάστημα αδράνειας πέραν των 2 εβδομάδων, ακολουθήστε τα παρακάτω βήματα:

1 Τοποθετήστε ένα δοχείο κάτω από το rannarello και βεβαιωθείτε ότι ο διακόπτης επιλογής βρίσκεται στη μεσαία θέση stand-by (εικ.8). Στρέψτε το διακόπτη ζεστού νερού/ατμού αριστερόστροφα (εικ. 5).

2 Τοποθετήστε το βύσμα στην πρίζα του ηλεκτρικού ρεύματος στον τοίχο και γυρίστε το γενικό διακόπτη στη θέση «I» για να ανάψετε τη μηχανή (εικ. 6).

- Ανάβει η ενδεικτική λυχνία ενεργοποίησης.

3 Στρέψτε το διακόπτη επιλογής μέχρι τη θέση (εικ. 7) καφέ.

- Από το rannarello βγαίνει ζεστό νερό.

Σημείωση: Για να αδειάσετε το δοχείο όταν γεμίσει, στρέψτε το διακόπτη επιλογής στη θέση stand-by (εικ.8) και γυρίστε το διακόπτη του ζεστού νερού/ατμού δεξιόστροφα για να διακόψετε την παροχή νερού.

4 Όταν το δοχείο νερού είναι άδειο, επαναφέρετε το διακόπτη επιλογής στη μεσαία θέση (εικ. 8) standby.

5 Στρέψτε το διακόπτη ζεστού νερού/ατμού δεξιόστροφα. Αφαιρέστε το δοχείο (εικ. 9).

Σημείωση: κατά τη φυσιολογική χρήση της μηχανής, για να φορτίσετε το κύκλωμα αρκεί να αντλήσετε από το rannarello ένα μόνο φλιτζανάκι νερό.

Χειροκίνητος κύκλος έκπλυσης

Σημείωση: εάν το δοχείο νερού αδειάσει τελείως, πρέπει να φορτιστεί το κύκλωμα.

1 Ξεπλύνετε το δοχείο νερού. Γεμίστε το δοχείο με φρέσκο νερό μέχρι την ένδειξη (εικ.3) μέγιστης στάθμης (MAX).

2 Τοποθετήστε πάλι το δοχείο νερού στη μηχανή και σπρώξτε το προς τα κάτω μέχρι να είναι ορατά τα σημεία αναφοράς (εικ.4).

3 Τοποθετήστε ένα δοχείο κάτω από το κλασικό rannarello και στρέψτε το διακόπτη ζεστού νερού/ατμού αριστερόστροφα (εικ. 5).

4 Στρέψτε το διακόπτη επιλογής μέχρι τη θέση (εικ. 7) καφέ.

- Αφήστε τη μηχανή να αντλήσει νερό μέχρι να αδειάσει το δοχείο νερού.

5 Επαναφέρετε το διακόπτη επιλογής στη θέση (εικ. 8) stand-by και στρέψτε το διακόπτη ζεστού νερού/ατμού δεξιόστροφα.

6 Γεμίστε το δοχείο με φρέσκο νερό μέχρι την ένδειξη μέγιστης στάθμης (MAX).



156 Ελληνικά

7 Τοποθετήστε από κάτω το κλείστρο υπό πίεση στη μονάδα παροχής καφέ (εικ. 10).

8 Στρέψτε το κλείστρο από αριστερά προς δεξιά όσο το δυνατόν περισσότερο και αφήστε τη χειρολαβή του κλείστρου. Η χειρολαβή θα επανέλθει αυτόματα (εικ. 11) αριστερά.

9 Τοποθετήστε ένα δοχείο κάτω από το κλείστρο (εικ. 12).

10 Στρέψτε το διακόπτη επιλογής μέχρι τη θέση (εικ. 7) καφέ.

- Αφήστε τη μηχανή να αντλήσει νερό μέχρι να αδειάσει το δοχείο νερού.

Σημείωση: Για να αδειάσετε το δοχείο όταν γεμίσει, στρέψτε το διακόπτη επιλογής στη θέση stand-by (εικ. 8) για να διακόψετε την άντληση νερού.

11 Όταν το δοχείο νερού είναι άδειο, επαναφέρετε το διακόπτη επιλογής στη θέση (εικ. 8) standby.

12 Γεμίστε το δοχείο με φρέσκο νερό μέχρι την ένδειξη της μέγιστης στάθμης MAX και περιμένετε να ανάψει η ενδεικτική λυχνία «έτοιμης μηχανής».

13 Στρέψτε το κλείστρο από δεξιά προς αριστερά για να το βγάλετε από τη μονάδα παροχής καφέ και ξεπλύνετε το με φρέσκο νερό (εικ. 13).

Η μηχανή είναι έτοιμη για χρήση.

Τρόπος χρήσης της μηχανής

Παρασκευή καφέ με αλεσμένο καφέ

Προσοχή: Για να αποφύγετε τον κίνδυνο εγκαύματος, μην στρέψετε το κλείστρο υπό πίεση για να το βγάλετε στο στάδιο παροχής καφέ.

1 Προθερμάνετε το κλείστρο υπό πίεση πριν την πρώτη παροχή καφέ.

2 Τοποθετήστε το κλείστρο στη μονάδα παροχής καφέ από κάτω (εικ. 10).

3 Στρέψτε το κλείστρο από αριστερά προς δεξιά στη θέση του και αφήστε τη χειρολαβή (εικ. 11) του κλείστρου. Η χειρολαβή θα στραφεί ελαφρά αριστερά.

4 Στρέψτε το διακόπτη επιλογής στη θέση καφέ (εικ. 7) μέχρι να βγει νερό από τα στόμια παροχής καφέ.

5 Αφήστε να αντλήσει η μηχανή ένα φλιτζάνι νερό. Στρέψτε το διακόπτη επιλογής στη θέση stand-by (εικ. 8) για να διακόψετε την παροχή.

6 Στρέψτε το κλείστρο από αριστερά προς δεξιά για να το βγάλετε από τη μηχανή και χύστε το νερό (εικ. 14) που έχει απομείνει.

Σημείωση: αφαιρέστε όλα τα υπολείμματα καφέ από το χείλος του κλείστρου.

7 Ελέγξτε εάν το φίλτρο για τον αλεσμένο καφέ έχει τοποθετηθεί μέσα στο κλείστρο υπό πίεση (εικ. 16). Την πρώτη φορά που θα χρησιμοποιήσετε τη μηχανή, το φίλτρο για τον αλεσμένο καφέ είναι ήδη τοποθετημένο.

8 Χρησιμοποιήστε τη μεζούρα που βρίσκεται κάτω από το καπάκι του δοχείου νερού για να βάλετε τον αλεσμένο καφέ στο κλείστρο υπό πίεση.

- Για να αντλήσετε ένα φλιτζάνι καφέ, προσθέστε 1-1,5 μεζούρα αλεσμένο καφέ.

- Για να αντλήσετε δύο φλιτζάνια καφέ, προσθέστε 2 μεζούρες αλεσμένου (εικ. 15) καφέ.

Σημείωση: Ο αλεσμένος καφές πατιέται αυτόματα. Για καλύτερες επιδόσεις, συνιστούμε ωστόσο να πατάτε τον καφέ με το πίσω μέρος της μεζούρας.

9 Τοποθετήστε το κλείστρο στη μονάδα παροχής καφέ.

10 Στρέψτε το κλείστρο από αριστερά προς δεξιά στη θέση του και αφήστε τη χειρολαβή (εικ. 11) του κλείστρου. Η χειρολαβή θα στραφεί ελαφρά αριστερά.

11 Τοποθετήστε ένα ή δύο φλιτζάνια κάτω από το κλείστρο (εικ. 17) υπό πίεση.

Βεβαιωθείτε ότι έχετε τοποθετήσει σωστά τα φλιτζάνια κάτω από τα στόμια παροχής καφέ.



12 Στρέψτε το διακόπτη επιλογής μέχρι τη θέση καφέ.

- Η μηχανή αρχίζει να βγάζει καφέ.

13 Στρέψτε το διακόπτη επιλογής στη θέση standby όταν το φλιτζάνι ή τα φλιτζάνια περιέχουν την επιθυμητή ποσότητα καφέ.

14 Βγάλτε το κλείστρο υπό πίεση και αδειάστε το. Καθαρίστε το κλείστρο υπό πίεση κάτω από τρεχούμενο νερό.

Σημείωση: Η μηχανή σβήνει έπειτα από 30 λεπτά και μπαίνει στη λειτουργία εξοικονόμησης ενέργειας. Εάν συμβεί αυτό, ανάψτε ξανά τη μηχανή πατώντας το κουμπί on/off που βρίσκεται στο πίσω μέρος της μηχανής.

Παρασκευή καφέ με ταμπλέτες καφέ

Συμβουλή: Καθαρίζετε το φίλτρο και τον προσαρμογέα της ταμπλέτας καφέ έπειτα από κάθε χρήση.

1 Χρησιμοποιήστε ένα κουταλάκι του καφέ για να βγάλετε το φίλτρο για τον αλεσμένο καφέ από το κλείστρο (εικ. 18) υπό πίεση.

2 Πιάστε τον προσαρμογέα και το φίλτρο για ταμπλέτες καφέ που βρίσκεται κάτω από το καπάκι του δοχείου νερού.

3 Βγάλτε τον προσαρμογέα με ένα κουταλάκι του καφέ από το φίλτρο για ταμπλέτες καφέ. (εικ. 28).

4 Τοποθετήστε τον προσαρμογέα φίλτρου για ταμπλέτες καφέ με την κυρτή πλευρά στραμμένη προς τα κάτω μέσα στο κλείστρο (εικ.19) υπό πίεση.

5 Τοποθετήστε το φίλτρο για ταμπλέτες καφέ πάνω από τον προσαρμογέα στο κλείστρο (εικ. 20).

6 Τοποθετήστε από κάτω το κλείστρο υπό πίεση στη μονάδα παροχής καφέ (εικ. 10).

7 Στρέψτε το κλείστρο από αριστερά προς δεξιά στη θέση του και αφήστε τη χειρολαβή (εικ. 11) του κλείστρου. Η χειρολαβή θα στραφεί ελαφρά αριστερά.

Σημείωση: Την πρώτη φορά που θα παρασκευάσετε καφέ, είναι απαραίτητο να προθερμάνετε το κλείστρο υπό πίεση.

8 Αντλήστε ένα φλιτζάνι νερό στρέφοντας το διακόπτη επιλογής στη θέση καφέ (εικ.7). Για να διακόψετε την άντληση, επαναφέρετε το διακόπτη επιλογής στη θέση stand-by (εικ. 8).

9 Στρέψτε το κλείστρο από δεξιά προς αριστερά για να το βγάλετε από τη μηχανή και χύστε το νερό (εικ. 14) που έχει απομείνει χωρίς να στεγνώσετε το κλείστρο.

10 Τοποθετήστε μια ταμπλέτα μονού καφέ στο κλείστρο (εικ. 21).

Σημείωση: βεβαιωθείτε ότι το χαρτί της ταμπλέτας δεν εξέρχει από το χείλος του κλείστρου.

11 Τοποθετήστε από κάτω το κλείστρο στη μονάδα παροχής καφέ.

12 Στρέψτε το κλείστρο από αριστερά προς δεξιά στη θέση του και αφήστε τη χειρολαβή του κλείστρου. Η χειρολαβή θα στραφεί ελαφρά αριστερά.

13 Τοποθετήστε ένα φλιτζάνι κάτω από το κλείστρο.

14 Στρέψτε το διακόπτη επιλογής μέχρι τη θέση (εικ. 7) καφέ.

- Η μηχανή αρχίζει να βγάζει καφέ.

15 Στρέψτε το διακόπτη επιλογής στη θέση standby όταν το φλιτζάνι περιέχει την επιθυμητή ποσότητα καφέ.

16 Βγάλτε το κλείστρο και απορρίψτε τη χρησιμοποιημένη ταμπλέτα καφέ.



Παροχή ζεστού νερού

Προσοχή: Για να αποφύγετε τον κίνδυνο εγκαύματος, συνιστάται να είστε προσεκτικοί γιατί πριν την παροχή ενδέχεται να σημειωθούν πιτσιλιές ζεστού νερού, και να μετακινείτε το ακροφύσιο ατμού μόνο από την προστατευτική χειρολαβή.

- 1 Τοποθετήστε ένα δοχείο ή ένα ποτήρι κάτω από το κλασικό rannarello και στρέψτε το διακόπτη ζεστού νερού/ατμού αριστερόστροφα (εικ. 5).
- 2 Στρέψτε το διακόπτη επιλογής μέχρι τη θέση (εικ. 7) καφέ.
 - Η μηχανή αρχίζει την παροχή ζεστού νερού.
- 3 Στρέψτε το διακόπτη επιλογής στη θέση standby όταν η μηχανή έχει αντλήσει την επιθυμητή ποσότητα νερού (εικ. 8).
- 4 Στρέψτε το διακόπτη ζεστού νερού/ατμού δεξιόστροφα. Αφαιρέστε το δοχείο ή το ποτήρι (εικ. 9).

Πώς παρασκευάζεται το αφρόγαλα

Προσοχή: Για να αποφύγετε τον κίνδυνο εγκαύματος, συνιστάται να είστε προσεκτικοί γιατί πριν την παροχή ενδέχεται να σημειωθούν πιτσιλιές ζεστού νερού, και να μετακινείτε το ακροφύσιο ατμού μόνο από την προστατευτική χειρολαβή.

- 1 Τοποθετήστε ένα φλιτζάνι κάτω από το rannarello.
- 2 Στρέψτε το διακόπτη επιλογής μέχρι τη θέση ατμού (εικ. 22).
 - 3 Η ενδεικτική λυχνία «έτοιμης μηχανής» σβήνει.
- 3 Περιμένετε να ανάψει η ενδεικτική λυχνία «έτοιμου ατμού». Η μηχανή είναι έτοιμη για την παροχή ατμού.
- 4 Στρέψτε το διακόπτη του ζεστού νερού/ατμού αριστερόστροφα για να βγει τυχόν νερό που έχει απομείνει στο rannarello.
- 5 Επαναφέρετε το διακόπτη επιλογής στη μεσαία θέση stand-by και στρέψτε το διακόπτη ζεστού νερού/ατμού δεξιόστροφα. Αφαιρέστε το φλιτζάνι και αδειάστε το.
- 6 Γεμίστε κατά το 1/3 μία καράφα με κρύο γάλα (εικ.23).
- 7 Τοποθετήστε την καράφα κάτω από το rannarello.
- 8 Στρέψτε το διακόπτη ζεστού νερού/ατμού αριστερόστροφα μέχρι τη θέση ατμού. Η μηχανή αρχίζει να βγάζει ατμό, μετακινήστε απαλά την καράφα για να δημιουργήσετε αφρό και στρέψτε το διακόπτη ζεστού νερού/ατμού δεξιόστροφα για να διακόψετε την παροχή ατμού.
- 9 Αφαιρέστε την καράφα.
- 10 Τοποθετήστε ένα φλιτζάνι κάτω από το rannarello, στρέψτε το διακόπτη ζεστού νερού/ατμού αριστερόστροφα και αφήστε να βγει το νερό και το γάλα που έχουν απομείνει μέσα στο rannarello. Αφαιρέστε το φλιτζάνι.
- 11 Στρέψτε το διακόπτη ζεστού νερού/ατμού δεξιόστροφα και επαναφέρετε το διακόπτη επιλογής στη μεσαία θέση stand-by.



Καθαρισμός

Οι τακτικές εργασίες καθαρισμού και αφαίρεσης των αλάτων παρατείνουν τον ωφέλιμο χρόνο ζωής της μηχανής και εξασφαλίζουν ότι ο καφές σας θα έχει άριστη γεύση και ποιότητα.

Καθαρισμός του δίσκου απόσταξης

- 1 Αφαιρέστε το δίσκο απόσταξης από τη μηχανή (εικ. 24).
- 2 Αδειάστε το δίσκο απόσταξης και ξεπλύνετε τον κάτω από τρεχούμενο νερό.
- 3 Τοποθετήστε πάλι το δίσκο απόσταξης στη μηχανή.

Καθαρισμός του κλασικού rannarello

Μετά την παρασκευή ροφημάτων με γάλα, πλύνετε το κλασικό rannarello.

- 1 Αφαιρέστε το κλασικό rannarello (εικ. 25).
- 2 Αφαιρέστε την πλαστική χειρολαβή του κλασικού rannarello από το σωλήνα ατμού (εικ. 27).
- 3 Ξεπλύνετε με φρέσκο νερό.
- 4 Καθαρίστε το σωλήνα ατμού με ένα υγρό πανί.
- 5 Τοποθετήστε πάλι την πλαστική χειρολαβή και το κλασικό rannarello στο σωλήνα ατμού.

Καθαρισμός του κλείστρου υπό πίεση

- 1 Αφαιρέστε το φίλτρο για τον αλεσμένο καφέ ή το φίλτρο για ταμπλέτες από το κλείστρο και ξεπλύνετε το επιμελώς με ζεστό νερό.
- 2 Εάν υπάρχει, αφαιρέστε τον προσαρμογέα από το κλείστρο και ξεπλύνετε τον επιμελώς με ζεστό νερό.
- 3 Ξεπλύνετε τόσο εσωτερικά αλλά και εξωτερικά το κλείστρο υπό πίεση με ζεστό νερό (εικ. 13).

Προσοχή: Μην πλένετε το κλείστρο υπό πίεση στο πλυντήριο πιάτων για να μην υποστεί βλάβη.

Αφαίρεση αλάτων

Χρησιμοποιείτε μόνο διαλύματα για την αφαίρεση αλάτων της Gaggia. Σε καμία περίπτωση μην χρησιμοποιείτε διαλύματα για την αφαίρεση των αλάτων με βάση το θειικό οξύ, το υδροχλωρικό οξύ, το σουλφαμικό οξύ και το οξικό οξύ (ξύδι) γιατί μπορεί να βλάψουν το κύκλωμα νερού στη μηχανή και δεν διαλύουν καλά τα άλατα. Εάν δεν χρησιμοποιήσετε το διάλυμα για την αφαίρεση αλάτων της Gaggia, ακυρώνεται η εγγύηση. Αλλά και η ελλιπής αφαίρεση των αλάτων από τη μηχανή ακυρώνει την εγγύηση.

Διαδικασία αφαίρεσης των αλάτων

- 1 Τοποθετήστε το κλείστρο υπό πίεση στη μονάδα παροχής καφέ.
- 2 Αφαιρέστε και αδειάστε το δοχείο νερού.
- 3 Χύστε το μισό διάλυμα αφαίρεσης των αλάτων στο δοχείο νερού. Γεμίστε το δοχείο με φρέσκο νερό μέχρι την ένδειξη μέγιστης στάθμης (MAX). Τοποθετήστε πάλι το δοχείο στη μηχανή.
- 4 Γυρίστε το γενικό διακόπτη στη θέση «I» για να ανάψετε τη μηχανή. Στρέψτε το διακόπτη επιλογής μέχρι τη θέση standby.
- 5 Αφαιρέστε το κλασικό rannarello και τοποθετήστε ένα δοχείο κάτω από το σωλήνα ατμού.



160 Ελληνικά

6 Περιμένετε να ανάψει η ενδεικτική λυχνία έτοιμου καφέ και, για να αντλήσετε δύο φλιτζάνια νερό (χωρητικότητας περίπου 150 ml το καθένα), στρέψτε το διακόπτη ζεστού νερού/ατμού αριστερόστροφα και τοποθετήστε το διακόπτη επιλογής στη θέση καφέ (εικ. 7). Για να διακόψετε την παροχή νερού, στρέψτε το διακόπτη επιλογής στη θέση stand-by και στρέψτε το διακόπτη του ζεστού νερού/ατμού δεξιόστροφα.

7 Γυρίστε το γενικό διακόπτη στη θέση «Ο» για να σβήσετε τη μηχανή.

8 Αφήστε το προϊόν αφαίρεσης των αλάτων να δράσει για 15-20 λεπτά με σβηστή τη μηχανή.

9 Γυρίστε το γενικό διακόπτη στη θέση «I» για να ανάψετε και πάλι τη μηχανή.

10 Αντλήστε άλλα δύο φλιτζάνια (χωρητικότητας περίπου 150 ml το καθένα) ζεστό νερό από το σωλήνα ατμού.

11 Γυρίστε το γενικό διακόπτη στη θέση «Ο» για να σβήσετε τη μηχανή και περιμένετε 3 λεπτά.

12 Επαναλάβετε τα βήματα 9 έως 11 μέχρι να αδειάσει πλήρως το δοχείο νερού.

13 Ξεπλύνετε το δοχείο νερού και γεμίστε το με φρέσκο νερό μέχρι την ένδειξη μέγιστης στάθμης MAX.

14 Τοποθετήστε ένα δοχείο κάτω από το κλείστρο.

15 Γυρίστε το γενικό διακόπτη στη θέση «I» στη μηχανή και στρέψτε το διακόπτη επιλογής στη θέση καφέ.

16 Αντλήστε νερό μέχρι να αδειάσει το δοχείο νερού. Επαναφέρετε το διακόπτη επιλογής στη θέση standby.

17 Γεμίστε το δοχείο με φρέσκο νερό μέχρι την ένδειξη μέγιστης στάθμης (MAX).

18 Τοποθετήστε ένα μεγάλο δοχείο κάτω από το σωλήνα ατμού. Στρέψτε το διακόπτη ζεστού νερού/ατμού αριστερόστροφα.

19 Στρέψτε το διακόπτη επιλογής στη θέση καφέ και περιμένετε η μηχανή να αντλήσει νερό μέχρι να αδειάσει το δοχείο νερού.

20 Επαναφέρετε το διακόπτη επιλογής στη θέση standby.

21 Στρέψτε το διακόπτη ζεστού νερού/ατμού δεξιόστροφα.

22 Επαναλάβετε τα βήματα 13 έως 21 που περιγράφονται παραπάνω.

23 Στρέψτε το κλείστρο από δεξιά προς αριστερά για να το βγάλετε από τη μονάδα παροχής καφέ και ξεπλύνετέ το με φρέσκο νερό.

24 Γεμίστε το δοχείο με φρέσκο νερό μέχρι την ένδειξη μέγιστης στάθμης (MAX).

25 Τοποθετήστε πάλι το κλασικό rannarello στο σωλήνα ατμού.

Η μηχανή τώρα είναι έτοιμη για χρήση.

Αντιμετώπιση προβλημάτων

Αυτή η ενότητα αφορά τα πιο κοινά προβλήματα που ενδέχεται να αντιμετωπίσετε με τη μηχανή. Για τεχνική εξυπηρέτηση, επικοινωνήστε με τον τοπικό μεταπωλητή ή με ένα εξουσιοδοτημένο κέντρο τεχνικής εξυπηρέτησης. Τα στοιχεία επικοινωνίας αναγράφονται στο έντυπο εγγύησης που διατίθεται ξεχωριστά ή μπορείτε να επισκεφθείτε την ιστοσελίδα www.gaggia.com ή www.gaggia.it.

Πρόβλημα	Πιθανή αιτία	Λύση
Η μηχανή δεν ανάβει.	Η μηχανή δεν έχει συνδεθεί με την πρίζα του ηλεκτρικού ρεύματος στον τοίχο.	Συνδέστε τη μηχανή σε μια πρίζα ηλεκτρικού ρεύματος στον τοίχο.
	Ο γενικός διακόπτης είναι στη θέση OFF.	Βεβαιωθείτε ότι ο γενικός διακόπτης είναι στη θέση ON.





Πρόβλημα	Πιθανή αιτία	Λύση
Η αντλία κάνει πολύ θόρυβο.	Δεν υπάρχει νερό στο δοχείο.	Γεμίστε το δοχείο με νερό και φορτίστε το κύκλωμα.
	Το δοχείο νερού δεν έχει τοποθετηθεί σωστά.	Τοποθετήστε πάλι το δοχείο νερού στη μηχανή και σπρώξτε το προς τα κάτω μέχρι να είναι ορατά τα σημεία αναφοράς.
Ο καφές είναι πολύ κρύος.	Δεν πραγματοποιήθηκε το στάδιο της προθέρμανσης.	Προθερμάνετε το κλειστόρο.
	Η ενδεικτική λυχνία «έτοιμης μηχανής» ήταν σβηστή όταν στρέψατε το διακόπτη επιλογής στη θέση καφέ.	Περιμένετε μέχρι να ανάψει η ενδεικτική λυχνία «έτοιμης μηχανής».
	Τα φλιτζάνια είναι κρύα.	Προθερμάνετε τα φλιτζάνια με ζεστό νερό.
Το γάλα δεν κάνει αφρό.	Χρησιμοποιήσατε κάποιο γάλα που δεν είναι κατάλληλο για αφρόγαλα.	Για βέλτιστα αποτελέσματα, συνιστάται να χρησιμοποιείτε κρύο πλήρες γάλα. Μην χρησιμοποιείτε γάλα σε σκόνη ή γάλα με χαμηλά λιπαρά.
Δεν είναι δυνατή η παρασκευή καπουτσίνο.	Το κλασικό rannarello έχει φράξει.	Καθαρίστε το κλασικό rannarello.
	Εξαντλήθηκε το φορτίο ατμού στο boiler.	Φορτίστε το κύκλωμα.





162 Ελληνικά

Πρόβλημα	Πιθανή αιτία	Λύση
Από τη μηχανή δεν βγαίνει καφές ή βγαίνουν μόνο λίγες σταγόνες.	Ο διακόπτης ζεστού νερού/ατμού είναι στην ανοιχτή θέση (στρέψτε το διακόπτη αριστερόστροφα).	Στρέψτε το διακόπτη ζεστού νερού/ατμού στην κλειστή θέση (στρέψτε το διακόπτη δεξιόστροφα).
	Έχουν συσσωρευτεί άλατα μέσα στη μηχανή.	Προχωρήστε στη διαδικασία αφαίρεσης των αλάτων.
	Το φίλτρο για τον αλεσμένο καφέ ή το φίλτρο για ταμπλέτες καφέ στο κλείστρο είναι φραγμένο.	Καθαρίστε το φίλτρο για τον αλεσμένο καφέ ή το φίλτρο για ταμπλέτες.
	Χρησιμοποιήσατε ακατάλληλη ταμπλέτα καφέ.	Χρησιμοποιείτε χάρτινες ταμπλέτες που έχουν το κατάλληλο μέγεθος γι' αυτήν τη μηχανή.
	Ο καφές που χρησιμοποιήσατε ήταν πολύ ψιλά αλεσμένος.	Χρησιμοποιείτε καφέ που να είναι πιο χοντραλεσμένος.
	Ο αλεσμένος καφές που τοποθετήσατε στο φίλτρο καφέ πατήθηκε υπερβολικά πολύ.	Βεβαιωθείτε ότι δεν πατάτε υπερβολικά πολύ τον καφέ στο φίλτρο για τον αλεσμένο καφέ.
	Τοποθετήσατε υπερβολικά μεγάλη ποσότητα αλεσμένου καφέ στο φίλτρο.	Μειώστε την ποσότητα αλεσμένου καφέ στο φίλτρο.
Ο καφές βγαίνει από το χείλος του κλείστρου.	Δεν τοποθετήσατε σωστά το κλείστρο στη μονάδα παροχής καφέ.	Τοποθετήστε σωστά το κλείστρο.
	Το επάνω χείλος του κλείστρου δεν είναι καθαρό.	Καθαρίστε το επάνω χείλος του κλείστρου.
	Η ταμπλέτα καφέ δεν έχει τοποθετηθεί σωστά.	Τοποθετήστε σωστά την ταμπλέτα καφέ. Βεβαιωθείτε ότι δεν εξέχει από το χείλος του κλείστρου και ότι είναι καλά σφραγισμένη.
	Τοποθετήσατε υπερβολικά μεγάλη ποσότητα αλεσμένου καφέ στο φίλτρο.	Μειώστε την ποσότητα αλεσμένου καφέ στο ειδικό φίλτρο χρησιμοποιώντας τη μεζούρα.
Η μηχανή σβήνει ενώ βγάζει καφέ ή ζεστό νερό.	Είναι ενεργοποιημένη η λειτουργία εξοικονόμησης ενέργειας	Γυρίστε το γενικό διακόπτη στη θέση «I» για να ανάψετε και πάλι τη μηχανή.



Введение

Эта кофемашина предназначена для приготовления 1 или 2 чашек кофе эспрессо; она оснащена поворотной трубкой подачи пара и горячей воды. Элементы управления на передней панели кофемашины маркированы понятными символами. Данная кофемашина предназначена для домашнего применения и не подходит для продолжительного профессионального использования.

Чистая холодная вода

Используйте чистую холодную воду каждый день. Если кофемашина один день не использовалась, перед использованием необходимо промыть ее холодной чистой водой. Чтобы промыть прибор, наберите чистую холодную воду в резервуар для воды, поместите миску или две чашки под носик выхода кофе и кипятите воду до тех пор, пока резервуар для воды не опустеет.

Энергосбережение

В кофемашинах R18433, R18435 и R18437 предусмотрена функция автоматического отключения для экономии энергии. Функция автоматического отключения срабатывает через 30 минут после установки переключателя питания в положение «I». Чтобы снова включить кофемашину, установите переключатель питания обратно в положение «I».

Важные сведения о безопасности - Дополнение к эксплуатационной документации

Прибор оснащен функциями безопасности. Тем не менее, во избежание травм и повреждений из-за неправильного использования прибора внимательно прочитайте руководство по безопасности и используйте прибор только в соответствии с инструкциями. Сохраните данную брошюру с правилами безопасности для дальнейшего использования.

Предупреждение

- Перед подключением убедитесь, что номинальное напряжение, указанное на приборе, соответствует напряжению местной электросети.
- Подключайте кофемашину к заземленной розетке.
- Шнур питания не должен свисать с края стола или рабочей поверхности или контактировать с горячими поверхностями.
- Не погружайте кофемашину, сетевой шнур или вилку сетевого шнура в воду. Это может привести к поражению электрическим током.
- В случае повреждения сетевого шнура его необходимо заменить. Чтобы обеспечить безопасную эксплуатацию прибора, заменяйте шнур только в компании Gaggia, авторизованном сервисном центре Gaggia или в сервисном центре с персоналом аналогичной квалификации.
- Не допускайте попадания жидкости на штекер шнура питания.
- Во избежание ожогов не подставляйте части тела под потоки горячей воды, производимые прибором.
- Не прикасайтесь к горячим поверхностям. Используйте предусмотренные на машине ручки.



164 Русский

- Выключите кофемашину, нажав кнопку питания на задней панели устройства, и отсоедините сетевой шнур от розетки электросети в следующих случаях:
 - при возникновении сбоя;
 - если прибор длительное время не будет использоваться;
 - перед очисткой прибора.
- При отключении держитесь за вилку, а не за сетевой шнур.
- Не прикасайтесь к вилке питания мокрыми руками.
- Запрещено пользоваться кофемашиной, если сетевая вилка, шнур питания или сам прибор повреждены..
- Запрещается вносить какие-либо изменения в конструкцию кофемашины или шнура питания.
- Во избежание рисков ремонт аппарата следует проводить только в авторизованном сервисном центре Gaggia.
- К использованию машины не допускаются дети возрастом до 8 лет.
- Дети старше 8 лет и лица с ограниченными интеллектуальными или физическими возможностями, а также лица с недостаточным опытом и знаниями могут пользоваться кофемашиной только под присмотром или после получения инструкций по безопасному использованию кофемашины и при условии понимания потенциальных опасностей.
- Дети старше 8 лет могут осуществлять очистку и уход за прибором только под присмотром взрослых.
- Для получения инструкций по очистке поверхностей, которые будут контактировать с продуктами, см. главу «Очистка».
- Храните прибор, его принадлежности и шнур в месте, недоступном для детей младше 8 лет.
- Не оставляйте детей без присмотра и не позволяйте им играть с кофемашиной.
- Подавая горячую воду, соблюдайте осторожность. Подаче могут предшествовать тонкие струи горячей воды. Снимать носик для подачи горячей воды можно только после окончания цикла подачи.
- В избежание ожогов не забывайте, что перед подачей кофе из прибора могут брызгать тонкие струи горячей воды. Не прикасайтесь незащищенными руками к классическому вспенивателю молока, поскольку он может быть очень горячим.
- Используйте кофеварку эспрессо только по назначению во избежание возможной травмы.

Внимание!

- Always return the machine to a service center authorized by Gaggia for examination or repair. Do not attempt to repair the machine yourself, otherwise your warranty becomes invalid
- Прибор предназначен только для домашнего использования в стандартных условиях. Он не предназначен для использования в качестве кухонного прибора в магазинах, офисах, сельскохозяйственных помещениях или на других рабочих местах. Прибор также не предназначен для использования постояльцами гостиниц, гостевых домов, мини-отелей и других общественных заведений.
- Устанавливайте кофемашину на ровную устойчивую поверхность. Прибор должен всегда находиться в вертикальном положении (включая период транспортировки)..
- Не ставьте кофемашину на плиту, рядом с духовым шкафом, радиатором или другими источниками тепла.
- When you clean the machine, let it cool down before you insert or remove any parts. The heating surface may retain residual heat after use.





- Не заполняйте резервуар для воды теплой, горячей или газированной водой, так как это может привести к повреждению резервуара и кофемашины.
- Запрещается использовать для чистки кофемашины губки с абразивным покрытием, абразивные чистящие средства или растворители типа бензина или ацетона. Достаточно использовать мягкую ткань, смоченную водой.
- Descal your machine every 3 months. Not doing this will make your machine stop working properly. In this case repair is not covered by your warranty.
- Не храните прибор при температуре ниже 0 °C. Оставшаяся в системе нагрева вода может замерзнуть и повредить прибор.
- Если прибор не будет использоваться в течение длительного периода времени, то воду из резервуара необходимо слить. Вода может испортиться. Всегда используйте только свежую воду.
- Never use any accessories or parts from other manufacturers or that Gaggia does not specifically recommend. If you use such accessories or parts, your warranty becomes invalid.
- Регулярная очистка и обслуживание продлевают срок службы прибора и гарантируют оптимальное качество и вкус кофе.
- Прибор постоянно подвергается воздействию влаги, кофе и накипи. Поэтому его необходимо регулярно чистить и обслуживать в соответствии с инструкциями в руководстве пользователя и на веб-сайте. Если чистка и обслуживание не выполняются, через некоторое время прибор может перестать работать. В таком случае гарантия на ремонт не распространяется.
- Запрещается пить раствор, который выходит из прибора в процессе очистки от накипи.
- Не устанавливайте прибор в шкафу, если вы собираетесь его использовать.
- After frothing milk, quickly clean the classic milk frother by dispensing a small quantity of hot water into a container. Then remove the external part of the classic milk frother and wash it with lukewarm water.
- Never pour any other liquid than clean cold water into the water tank.
- Do not clean the pressurized filter holder in the dishwasher. This will damage the pressurized filter holder.

Электромагнитные поля (ЭМП)

Прибор соответствует всем применимым стандартам и нормам по воздействию электромагнитных полей.





166 Русский

Гарантия и поддержка

Для получения поддержки обратитесь к местному дистрибьютору или в авторизованный сервисный центр. Контактную информацию можно найти в гарантийной книжке, предоставляемой отдельно, а также на веб-сайте www.gaggia.com/n-m-co/espresso/world-wide или www.gaggia.it/n-m-co/espresso/contact.

RI8437, RI8435, RI8433

230В ~; 50Гц; 1025Вт

Изготовитель: "Филипс Консьюмер Лайфстайл Б.В.", Туссендиепен 4, 9206 АД, Драхтен, Нидерланды

Для бытовых нужд

Импортер на территорию России и Таможенного Союза: ООО „ФИЛИПС“, Российская Федерация, 123022 г. Москва, ул. Сергея Макеева, д.13, тел. +7 495 961-1111

Импортер на территорию России и Таможенного Союза принимает претензии потребителей в случаях, предусмотренных Законом РФ «О защите прав потребителей» 07.02.1992 N 2300-1», в отношении товара, приобретенного на территории Российской Федерации

Сделано в Китае



Упаковочные материалы из пластмассы содержат полиэтилен низкой плотности (LDPE), если не указано иное.



Упаковочные материалы, изготовленные не из пластмассы, содержат бумагу и картон.

Утилизация

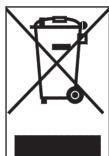

- Этот символ означает, что продукт не может быть утилизирован вместе с бытовыми отходами (2012/19/EC) (Рис. 29).
- Соблюдайте правила своей страны по разделному сбору электрических и электронных изделий. Правильная утилизация поможет предотвратить негативное воздействие на окружающую среду и здоровье человека.





Указатель

Общий вид машины	167
Первая установка	168
Загрузка контура	168
Цикл ручного ополаскивания	168
Режимы использования машины	169
Приготовление кофе с использованием молотого кофе	169
Приготовление кофе с использованием кофе в чалдах	170
Подача горячей воды	171
Вспенивание молока	171
Чистка	172
Чистка поддона для сбора капель	172
Чистка классической насадки pannarello	172
Чистка держателя фильтра высокого давления	172
Удаление накипи	172
Процедура удаления накипи	172
Устранение неполадок	174

Общий вид машины

- 1 Светодиод включения
- 2 Светодиод готовности пара
- 3 Светодиод готовности машины
- 4 Ручка выбора режима
- 5 Фильтр для молотого кофе
- 6 Держатель фильтра высокого давления
- 7 Блок подачи кофе
- 8 Решетка поддона для сбора капель (Viva De Luxe/Prestige)
- 9 Поддон для сбора капель
- 10 Интерфейс пользователя
- 11 Подставка для чашек
- 12 Бак для воды
- 13 Крышка бака для воды
- 14 Мерка для молотого кофе
- 15 Адаптер фильтра для чалд
- 16 Фильтр для кофе в чалдах
- 17 Отсек для принадлежностей
- 18 Гнездо для мерки для молотого кофе
- 19 Ручка горячей воды/пара
- 20 Классическая насадка pannarello
- 21 Шнур питания
- 22 Главный выключатель (с выключателем для экономии электроэнергии)





Первая установка

- 1 Снимите с машины все упаковочные материалы.
- 2 Установите машину на столе или на столешнице, вдали от кранов, моек и источников тепла.

Примечание: следует оставить минимум 15 см свободного пространства сверху, сзади и по бокам машины (рис. 1).

- 3 Снимите крышку бака для воды, затем извлеките бак для воды из машины (рис. 2).
- 4 Прополосните бак для воды. Наполните бак для воды свежей водой до указателя максимального уровня (MAX) (рис. 3).
- 5 Установите бак для воды в машину и прижмите его вниз до положения, в котором видны ориентировочные метки (рис. 4).
- 6 Установите крышку бака для воды на машину.

Загрузка контура

Если вы используете машину в первый раз или машина простаивала дольше 2 недель, необходимо выполнить следующие действия:

- 1 Поставьте емкость под насадку rannarello, ручка выбора должна быть в центральном положении stand-by (рис.8). Поверните ручку горячей воды/пара против часовой стрелки (рис. 5).
- 2 Вставьте вилку в настенную электрическую розетку и установите главный выключатель на «I», чтобы включить машину (рис. 6).
 - Светодиод включения загорится.
- 3 Поверните ручку выбора в положение кофе (рис. 7).
 - Из насадки rannarello начнет выходить горячая вода.

Примечание: чтобы опорожнить наполненную емкость, установите ручку выбора в положение stand-by (рис.8) и поверните ручку горячей воды/пара по часовой стрелке, чтобы прервать подачу.

- 4 Когда бак для воды опустеет, переведите ручку выбора в центральное положение stand-by (рис. 8).
- 5 Поверните ручку горячей воды/пара по часовой стрелке. Уберите емкость (рис. 9).

Примечание: во время обычного пользования машиной для загрузки контура достаточно подать из насадки rannarello всего одну чашку воды.

Цикл ручного ополаскивания

Примечание: в случае полного опорожнения бака необходимо выполнить загрузку контура.

- 1 Прополосните бак для воды. Наполните бак для воды свежей водой до указателя максимального уровня (MAX) (рис. 3).
- 2 Установите бак для воды в машину и прижмите его вниз до положения, в котором видны ориентировочные метки (рис. 4).
- 3 Поставьте емкость под классическую насадку rannarello и поверните ручку горячей воды/пара против часовой стрелки (рис. 5).
- 4 Поверните ручку выбора в положение кофе (рис. 7).
 - Позвольте машине подавать воду до опорожнения бака для воды.





- 5 Переведите ручку выбора в положение stand-by (рис. 8) и поверните ручку пара/горячей воды по часовой стрелке.
- 6 Наполните бак для воды свежей водой до указателя максимального уровня (MAX).
- 7 Вставьте держатель фильтра высокого давления снизу в блок подачи кофе (рис. 10).
- 8 Поверните держатель фильтра слева направо до упора и отпустите рукоятку держателя фильтра. Рукоятка автоматически вернется влево (рис. 11).
- 9 Поставьте емкость под держатель фильтра (рис. 12).
- 10 Поверните ручку выбора в положение кофе (рис. 7).
- Позвольте машине подавать воду до опорожнения бака для воды.

Примечание: чтобы опорожнить наполненную емкость, поверните ручку выбора в положение stand-by, чтобы прервать подачу (рис. 8).

- 11 Когда бак для воды опустеет, переведите ручку выбора в положение stand-by (рис. 8).
 - 12 Наполните бак для воды свежей водой до указателя уровня MAX и дождитесь включения светодиода готовности машины.
 - 13 Поверните держатель фильтра справа налево, чтобы снять его с блока приготовления кофе и прополощите его свежей водой (рис. 13).
- Машина готова к использованию.

Режимы использования машины

Приготовление кофе с использованием молотого кофе

Внимание: во избежание ожогов не поворачивайте держатель фильтра высокого давления с целью его снятия во время подачи.

- 1 Предварительно нагрейте держатель фильтра высокого давления перед первой подачей кофе.
- 2 Вставьте держатель фильтра снизу в блок подачи кофе (рис. 10).
- 3 Поверните держатель фильтра слева направо в необходимое положение и отпустите рукоятку держателя фильтра (рис. 11). Рукоятка слегка повернется влево.
- 4 Поверните ручку выбора в положение кофе (рис. 7), чтобы из носиков подачи кофе начала выходить вода.
- 5 Подайте одну чашку воды. Поверните ручку выбора в положение stand-by (рис. 8), чтобы прервать подачу.
- 6 Поверните держатель фильтра справа налево, чтобы снять его с машины (рис. 14), и вылейте из него остатки воды.

Примечание: удалите все остатки кофе с краев держателя фильтра.

- 7 Убедитесь, что фильтр для молотого кофе вставлен в держатель фильтра высокого давления (рис.16). Если машина используется в первый раз, то фильтр для молотого кофе вставлен предварительно.
- 8 Воспользуйтесь меркой, которая хранится под крышкой бака для воды, чтобы поместить молотый кофе в держатель фильтра высокого давления.
 - Для приготовления одной чашки кофе используйте 1-1,5 мерки молотого кофе.
 - Для приготовления двух чашек кофе используйте 2 мерки молотого кофе (рис. 15).





170 Русский

Примечание: спрессовывание молотого кофе происходит автоматически. Для достижения лучших результатов рекомендуется спрессовывать кофе с помощью задней части мерки.

- 9 Вставьте держатель фильтра в блок подачи кофе.
- 10 Поверните держатель фильтра слева направо в необходимое положение и отпустите рукоятку держателя фильтра (рис. 11). Рукоятка слегка повернется влево.
- 11 Поставьте одну или две чашки под держатель фильтра высокого давления (рис. 17).
Убедитесь, что чашки правильно расположены под носиками подачи кофе.
- 12 Поверните ручку выбора в положение кофе.
- Машина начнет подавать кофе.
- 13 Поверните ручку выбора в положение stand-by, когда в чашке или чашках будет желаемое количество кофе.
- 14 Снимите держатель фильтра высокого давления и опорожните его. Помойте держатель фильтра высокого давления под проточной водой.

Примечание: машина выключается по истечении 30 минут и переходит в режим экономии электроэнергии. Если это произойдет, повторно включите машину с помощью кнопки on/off, расположенной на задней стороне машины.

Приготовление кофе с использованием кофе в чалдах

Рекомендация: очищайте фильтр и адаптер для кофе в чалдах после каждого использования.

- 1 Используйте чайную ложечку, чтобы извлечь фильтр для молотого кофе из держателя фильтра высокого давления (рис. 18).
- 2 Возьмите адаптер и фильтр для чалд, расположенный под крышкой бака для воды.
- 3 С помощью чайной ложечки извлеките адаптер из фильтра для чалд (рис. 28).
- 4 Вставьте адаптер фильтра для чалд в держатель фильтра высокого давления выпуклой стороной вниз (рис. 19).
- 5 Установите фильтр для чалд с кофе на адаптер в держателе фильтра высокого давления (рис. 20).
- 6 Вставьте держатель фильтра высокого давления снизу в блок подачи кофе (рис. 10).
- 7 Поверните держатель фильтра слева направо в необходимое положение и отпустите рукоятку держателя фильтра (рис. 11). Рукоятка слегка повернется влево.

Примечание: если производится первая подача кофе, необходимо предварительно нагреть держатель фильтра высокого давления.

- 8 Выполните подачу одной чашки воды, повернув ручку выбора в положение кофе (рис. 7). Чтобы прервать подачу, переведите ручку в положение stand-by (рис. 8).
- 9 Поверните держатель фильтра справа налево, чтобы снять его с машины (рис. 14), и вылейте из него остатки воды; не высушивайте держатель фильтра.
- 10 Вставьте чалду с одной дозой кофе в держатель фильтра (рис. 21).

Примечание: убедитесь, что бумага чалды не выступает за края держателя фильтра.

- 11 Вставьте держатель фильтра снизу в блок подачи кофе.
- 12 Поверните держатель фильтра слева направо в необходимое положение и отпустите рукоятку держателя фильтра. Рукоятка слегка повернется влево.
- 13 Поставьте чашку под держатель фильтра.





- 14 Поверните ручку выбора в положение кофе (рис. 7).
 - Машина начнет подавать кофе.
- 15 Поверните ручку выбора в положение stand-by, когда в чашке будет желаемое количество кофе.
- 16 Снимите держатель фильтра и выбросьте использованную чалду кофе.

Подача горячей воды

Внимание: во избежание ожогов будьте внимательны и помните, что в начале подачи могут образовываться брызги горячей воды, а устройство подачи пара следует перемещать только с помощью защитной рукоятки.

- 1 Поставьте емкость или стакан под классическую насадку rannarello и поверните ручку горячей воды/пара против часовой стрелки (рис. 5).
- 2 Поверните ручку выбора в положение кофе (рис. 7).
 - Машина начнет подавать горячую воду.
- 3 Поверните ручку выбора в положение stand-by, как только машина подаст желаемое количество воды (рис. 8).
- 4 Поверните ручку горячей воды/пара по часовой стрелке. Уберите емкость или стакан (рис. 9).

Вспенивание молока

Внимание: во избежание ожогов будьте внимательны и помните, что в начале подачи могут образовываться брызги горячей воды, а устройство подачи пара следует перемещать только с помощью защитной рукоятки.

- 1 Поставьте чашку под насадку rannarello.
- 2 Поверните ручку выбора в положение пара (рис. 22).
 - Светодиод готовности машины погаснет.
- 3 Дождитесь включения светодиода готовности пара. Теперь машина готова к подаче пара.
- 4 Поверните ручку горячей воды/пара против часовой стрелки, чтобы выпустить из насадки rannarello возможные остатки воды.
- 5 Переведите ручку выбора в центральное положение stand-by и поверните ручку горячей воды/пара по часовой стрелке. Уберите чашку и опорожните ее.
- 6 Наполните графин холодным молоком на 1/3 (рис. 23).
- 7 Поставьте графин под насадку rannarello.
- 8 Поверните ручку горячей воды/пара против часовой стрелки и установите ее в положение пара. Машина начнет подавать пар: аккуратными движениями перемещайте графин для создания пенки, а затем поверните ручку горячей воды/пара по часовой стрелке, чтобы прервать подачу пара.
- 9 Уберите графин.
- 10 Поставьте чашку под насадку rannarello, поверните ручку горячей воды/пара против часовой стрелки и выпустите из насадки rannarello все остатки воды и молока. Уберите чашку.
- 11 Поверните ручку горячей воды/пара по часовой стрелке и переведите ручку выбора в положение stand-by.





Чистка

Регулярные чистки и удаление накипи продлевают срок службы машины и гарантируют оптимальное качество и вкус кофе.

Чистка поддона для сбора капель

- 1 Извлеките поддон для сбора капель из машины (рис. 24).
- 2 Опорожните поддон для сбора капель и прополосните его под проточной водой.
- 3 Установите поддон для сбора капель обратно в машину.

Чистка классической насадки pannarello

После приготовления напитков на основе молока классическую насадку pannarello необходимо почистить.

- 1 Снимите классическую насадку pannarello (рис. 25).
- 2 Снимите пластиковую рукоятку классической насадки pannarello с трубки пара (рис. 27).
- 3 Прополосните свежей водой.
- 4 Вытрите трубку пара влажной тряпкой.
- 5 Установите пластиковую рукоятку и классическую насадку pannarello обратно на трубку пара.

Чистка держателя фильтра высокого давления

- 1 Извлеките фильтр для молотого кофе и фильтр для чалд с кофе из держателя фильтра и тщательно прополосните его горячей водой.
- 2 Извлеките адаптер, если имеется, из держателя фильтра и тщательно прополосните его горячей водой.
- 3 Прополосните и внутреннюю, и внешнюю часть держателя фильтра высокого давления горячей водой (рис. 13).

Внимание: не мойте держатель фильтра высокого давления в посудомоечной машине, чтобы не повредить его.

Удаление накипи

Используйте только растворы для удаления накипи Gaggia. Категорически запрещено использовать растворы для удаления накипи на основе серной, соляной, сульфаниламидной и уксусной кислоты (уксус), поскольку они могут повредить водный контур машины и неправильно растворяют накипь. Использование других растворов для удаления накипи, кроме растворов Gaggia, влечет за собой аннулирование гарантии. Невыполнение удаления накипи из машины также приводит к аннулированию гарантии.

Процедура удаления накипи

- 1 Вставьте держатель фильтра высокого давления в блок подачи кофе.
- 2 Извлеките бак для воды и опорожните его.
- 3 Налейте половину раствора для удаления накипи в бак для воды. Наполните бак для воды свежей водой до указателя максимального уровня (MAX). Вставьте бак обратно в машину.





- 4 Установите главный выключатель на «I», чтобы включить машину. Поверните ручку выбора в положение stand-by.
 - 5 Снимите классическую насадку pannarello и поставьте емкость под трубку пара.
 - 6 Дождитесь включения светодиода готовности к подаче кофе и подайте две чашки воды (каждая приблизительно по 150 мл), для этого поверните ручку горячей воды/пара против часовой стрелки и установите ручку выбора в положение кофе (рис. 7). Чтобы прервать подачу, переведите ручку выбора в положение stand-by и поверните ручку горячей воды/пара по часовой стрелке.
 - 7 Установите главный выключатель на «O», чтобы выключить машину.
 - 8 Оставьте раствор для удаления накипи на 15–20 минут действовать в выключенной машине.
 - 9 Установите главный выключатель на «I», чтобы снова включить машину.
 - 10 Подайте еще две чашки (каждая приблизительно по 150 мл) горячей воды через трубку пара.
 - 11 Установите главный выключатель на «O», чтобы выключить машину, и подождите 3 минуты.
 - 12 Повторяйте действия из пунктов 9–11 до опорожнения бака для воды.
 - 13 Прополосните бак для воды и наполните его свежей водой до указателя MAX.
 - 14 Поставьте емкость под держатель фильтра.
 - 15 Установите главный выключатель машины на «I» и поверните ручку выбора в положение кофе.
 - 16 Подавайте воду до опорожнения бака для воды. Переведите ручку выбора в положение stand-by.
 - 17 Наполните бак для воды свежей водой до указателя максимального уровня (MAX).
 - 18 Поставьте большую емкость под трубку пара. Поверните ручку горячей воды/пара против часовой стрелки.
 - 19 Поверните ручку выбора в положение кофе и позвольте машине подавать воду до тех пор, пока бак для воды не станет пустым.
 - 20 Переведите ручку выбора в положение stand-by.
 - 21 Поверните ручку горячей воды/пара по часовой стрелке.
 - 22 Повторите описанные выше действия из пунктов 13–21.
 - 23 Снимите держатель фильтра с блока приготовления кофе, поворачивая его справа налево, и прополосните его свежей водой.
 - 24 Наполните бак для воды свежей водой до указателя максимального уровня (MAX).
 - 25 Установите классическую насадку pannarello обратно на трубку пара.
- Теперь машина готова к использованию.





Устранение неполадок

В этой главе перечислены самые распространенные неполадки, возникающие в работе машины. Для получения технической поддержки обратитесь к местному дилеру или в авторизованный сервисный центр. Контактная информация указана в гарантийной книжке, которая предоставляется отдельно, а также на веб-сайтах www.gaggia.com или www.gaggia.it.

Проблема	Возможная причина	Решение
Машина не включается.	Машина не подключена к настенной электрической розетке.	Подключите машину к настенной электрической розетке.
	Главный выключатель в положении «OFF».	Убедитесь, что главный выключатель находится в положении «ON».
Насос слишком шумный.	В баке отсутствует вода.	Наполните бак водой и загрузите контур.
	Бак для воды установлен неправильно.	Установите бак для воды в машину и прижмите его вниз до положения, в котором видны ориентировочные метки.
Кофе слишком холодный.	Не был выполнен предварительный нагрев.	Выполните предварительный нагрев держателя фильтра.
	Когда ручка выбора была повернута в положение кофе, светодиод готовности был выключен.	Дождитесь включения светодиода готовности машины.
	Чашки холодные.	Подогрейте чашки горячей водой.
Молоко не вспенивается.	Было использовано молоко, неподходящее для вспенивания.	Для получения оптимального результата рекомендуется использовать холодное цельное молоко. Не используйте сухое молоко или обезжиренное молоко.
Не удастся приготовить капучино.	Классическая насадка rannarello закупорена.	Почистите классическую насадку rannarello.
	Заряд пара в бойлере исчерпан.	Загрузите контур.



Проблема	Возможная причина	Решение
Машина не подает кофе или подает только несколько капель кофе.	Ручка горячей воды/пара в открытом положении (повернута против часовой стрелки).	Поверните ручку горячей воды/пар в закрытое положение (по часовой стрелке).
	Внутри машины накопилась накипь.	Выполните удаление накипи.
	Фильтр для молотого кофе или фильтр для кофе в чалдах в держателе фильтра закупорен.	Почистите фильтр для молотого кофе или фильтр для кофе в чалдах.
	Была использована неподходящая чалда с кофе.	Используйте чалды с кофе, размеры которых подходят для этой машины.
	Слишком мелкий помол использованного кофе.	Используйте кофе более крупного помола.
	Молотый кофе, помещенный в фильтр для кофе, был чрезмерно спрессован.	Убедитесь, что кофе, засыпанный в фильтр для молотого кофе, не слишком спрессован.
	В фильтр было засыпано чрезмерное количество молотого кофе.	Уменьшите количество молотого кофе в фильтре.
Кофе вытекает через края держателя фильтра.	Держатель фильтра неправильно вставлен в блок подачи кофе.	Вставьте держатель фильтра правильно.
	Верхний край держателя фильтра загрязнен.	Почистите верхний край держателя фильтра.
	Чалда кофе вставлена неправильно.	Вставьте чалду кофе правильно. Убедитесь, что чалда не выступает за края и хорошо запечатана.
	В фильтр было засыпано чрезмерное количество молотого кофе.	Уменьшите количество молотого кофе в специальном фильтре с помощью мерки.
Машина выключается во время подачи кофе или горячей воды.	Включен режим экономии электроэнергии.	Установите главный выключатель на «I», чтобы снова включить машину.

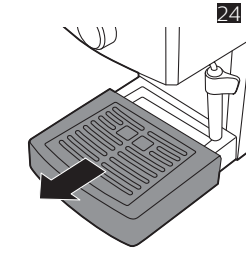
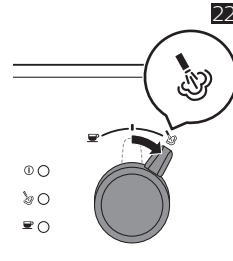
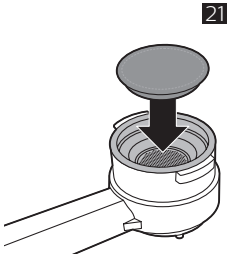
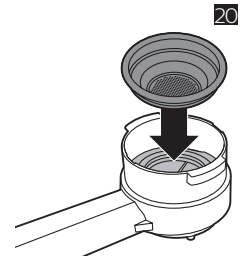
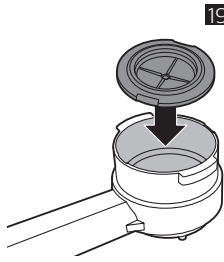
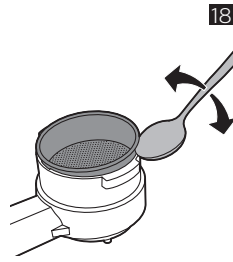
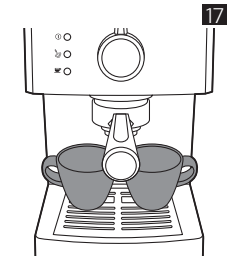
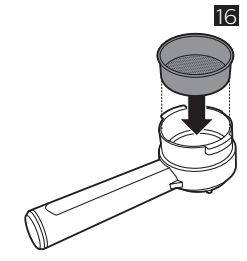
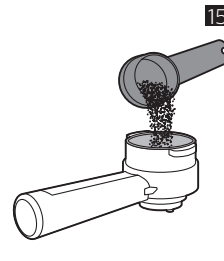
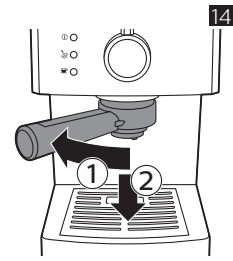
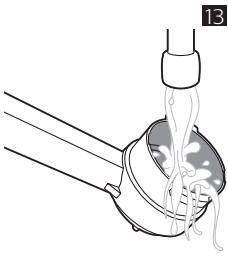
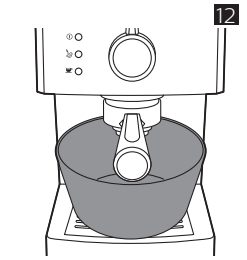
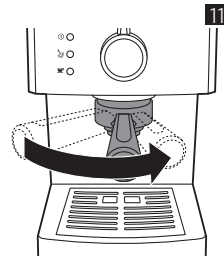
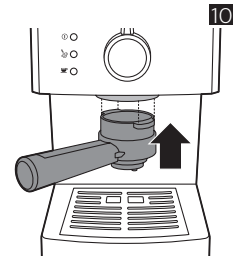
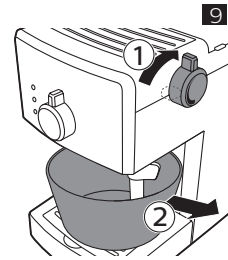
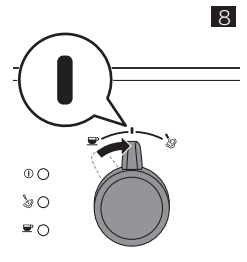
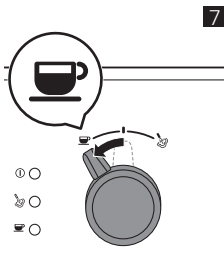
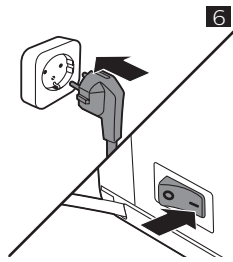
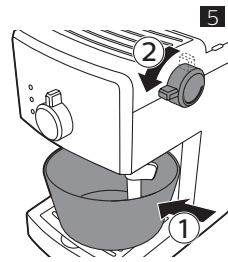
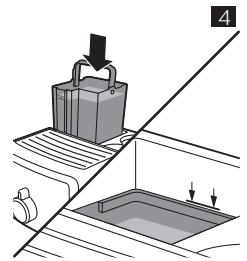
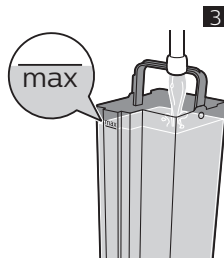
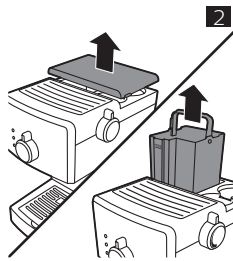
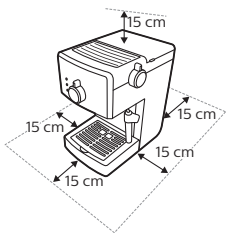

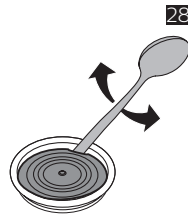
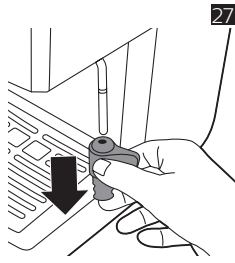
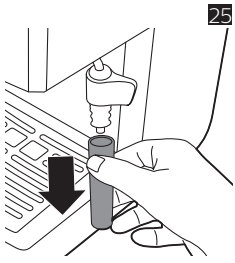



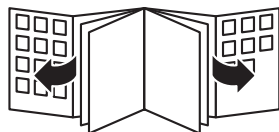



GAGGIA S.p.a. si riserva il diritto di apportare tutte le modifiche ritenute necessarie.

GAGGIA S.p.A. reserves the right to make any necessary modification.

GAGGIA S.p.a. behält sich das Recht vor, alle für erforderlich erachteten Änderungen vorzunehmen.

GAGGIA S.p.A. se réserve le droit d'apporter toute modification jugée nécessaire.

GAGGIA S.p.a. se reserva el derecho a realizar todas las modificaciones que considere necesarias.

GAGGIA S.p.a. reserva-se o direito de efectuar todas as modificações consideradas necessárias.

GAGGIA behoudt zich het recht voor om wijzigingen aan te brengen indien zij dit nodig acht.

GAGGIA S.p.A. förbehåller sig rätten att utföra eventuella ändringar som uppfattas som nödvändiga.

GAGGIA S.p.a. forbeholder seg retten til å foreta alle nødvendige endringer.

GAGGIA S.p.A. varaa oikeuden tehdä tarvittavat muutokset.

GAGGIA S.p.a. se forbeholder sig retten til at foretage alle nødvendige ændringer.

GAGGIA S.p.a. επιφυλάσσεται του δικαιώματος να επιφέρει τις τροποποιήσεις που θα θεωρήσει απαραίτητες.

- Rev00 - 24/02/21



421946505841

COD.

GAGGIA S.p.A.

Sede Amministrativa/Administrative Office

Via Torretta, 240

40041 Gaggio Montano - Bologna - Italia

+39 0534 771111 / Fax +39 0534 31025

Sede Legale/Registered Office

Piazza A. Diaz, 1

20123 Milano - Italia

Capitale Sociale Euro 104.000 i.v.

REA MI1387376 - R.I. Cod.Fisc. 02069680367

Part. IVA : IT-13054780153

GAGGIA
MILANO

www.gaggia.it

www.gaggia.com

