



הוראות הפעלה למכונת אספרסו

דגם:

ECAM550.85.MS



BRIMAG

מותגים מבית טוב

נא לשמור לשימוש עתידי

חברת ברימאג בע"מ מודה לכם שבחרתם במוצר זה!
כדי להפיק את מירב התועלת מהמוצר, אנא קראו בעיון את הוראות ההפעלה
שבחוברת זו ושימרו עליה בהישג יד לשימוש עתידי.
הקפידו להשתמש במוצר אך ורק בהתאם להוראות הבטיחות.
לרשותכם עומד מרכז שירות הלקוחות של חברת ברימאג בע"מ:

טלפון *8404



סכנה - מתח גבוה!

יש לבדוק מדי פעם את תקינות כבל החשמל.
אין להשתמש במכשיר במקרה שכבל החשמל ניזוק.
תיקון או החלפת כבל החשמל יבוצע אך ורק במעבדת
שרות מוסמכת.

לפני שימוש ראשון

- הוציאו מהאריזה את כל חלקי המכשיר ובדקו את תקינותם. במקרה ונתקלתם בבעיה פנו בהקדם האפשרי למוכר.
- למען בטיחות ילדיכם, אנא שמרו את כל חומרי האריזה (שקיות פלסטיק, קופסאות קרטון, קלקר וכו') מחוץ להישג ידם.
- הקפידו להסיר כל פסולת אריזה שעלולה להשאר במכשיר.

הורידו את האפליקציה

מכשיר חכם זה בנוי להתמשק בתקשורת בלוטות' עם האפליקציה De'Longhi Coffee Link

האפליקציה מאפשרת לשלוט מרחוק בפעולות המסומנות בסמל



פינוי



מכשיר זה בנוי מחומרים הניתנים לשימוש חוזר. הסימן שמשמאל המוטבע על המוצר או על המסמכים הנלווים, מצוין, בהתאם לתקנות האיחוד האירופי EC/2002/96 לסילוק ופינוי ציוד חשמלי ואלקטרוני משומש (WEEE), שאין להתייחס למוצר כאל אשפה ביתית רגילה, אלא יש לפנותו למרכז איסוף המתאים למחזור ציוד חשמלי ואלקטרוני. למידע נוסף, התקשרו לרשות המקומית במקום מגוריכם או למשרד להגנת הסביבה. לפני השלכת המכשיר, חתכו את כבל החשמל כך שלא ניתן יהיה לחבר אותו לרשת החשמל.

26	מזיגת מים רותחים.....	5	הוראות בטיחות.....
27	הוצאת קיטור.....	7	חלקים.....
28	הכנת תה.....	9	לוח הבקרה ואביזרים.....
29	הגדרת העדפות אישיות.....	13	שימוש ראשון.....
30	ניקוי המכשיר.....	14	הדלקה וכיבוי.....
34	ניקוי מכל החלב.....	15	שימוש בתפריט.....
35	ניקוי אבנית.....	20	התאמת הקפה.....
38	התאמה לקשיות המים.....	21	הכנת קפה מפולי קפה.....
39	מסנן ריכוך מים.....	22	הכנת קפה מקפה טחון.....
41	הודעות על בעיות.....	23	התאמת הקפה.....
45	מפרט טכני.....	24	הכנת קפה עם חלב.....

כללי

- ▲ יש לקרוא את כל הוראות הבטיחות לפני הפעלת המכשיר ולשמור עליהן לשימוש עתידי. הפעלה בניגוד להוראות היצרן עלולה לחשוף את המשתמש לסיכונים. היצרן ו/או היבואן לא יהיו אחראים לכל נזק שייגרם כתוצאה משימוש במכשיר שלא בהתאם להוראות.
- ▲ מכשיר זה מיועד לשימוש ביתי בלבד ואינו מיועד לשימוש מסחרי, כמו למשל בבית קפה.
- ▲ מכשיר זה אינו מיועד לשימוש על ידי אנשים (כולל ילדים) בעלי יכולות פיזיות, חושיות או מנטליות מופחתות, או העדר הניסיון והידע, אלא אם קיבלו הנחיות לשימוש במכשיר ופיקוח ע"י האדם האחראי לבטיחותם, המונע מהם שימוש במכשיר בצורה לא בטוחה ללא פיקוח או הדרכה; וכן ילדים צריכים להיות תחת השגחה כדי להבטיח שהם לא משחקים עם המכשיר.
- ▲ זהירות - סכנת חנק! יש להרחיק חלקי אריזה ושקיות ניילון העוטפות חלקי מכשיר, מהישג יד של ילדים קטנים.
- ▲ אין להפעיל לפני שוידאתם שכל החלקים מורכבים נכון במקומם - סכנת פציעה, שריפה או התחשמלות!
- ▲ אין להשתמש באביזרים נלווים שלא הומלצו לשימוש ע"י היצרן - סכנת פציעה, שריפה או התחשמלות!
- ▲ אין לפתוח או לפרק את המכשיר מעבר למפורט בהוראות ההפעלה לצורך תפעול או ניקוי.
- ▲ השתמשו במכשיר רק כאשר הוא עומד בצורה יציבה ובטוחה כך שלא יופל בטעות.
- ▲ אין להשתמש במכשיר במקום רטוב או חם מדי (בקרבת כיריים או תנור).
- ▲ אין להשתמש במכשיר בקרבת חומרים דליקים, נפיצים או רעילים.
- ▲ הקפידו להפעיל את המכשיר רק במקום מואר ומאוורר היטב. יש להשאיר מרווח של לפחות 3 ס"מ בצדדים ו-15 ס"מ מעל.
- ▲ אין להפעיל את המכשיר אם הוא פועל בצורה לא תקינה (כמו פליטת ריח לא נעים, או עשן או התחממות יתר), או אם נפגע גוף המכשיר (כולל חדירת נוזלים), הכבל או התקע שלו. יש להפסיק מיד את השימוש בו ולהביאו לתחנת שרות מוסמכת, לבדיקה, תיקון או התאמה.

חשמל

- ▲ וודאו שמתח החשמל המגיע לשקע שבקיר הוא 230V 50Hz עם הארקה תקנית ונתיך הגנה. השקע צריך לתמוך בהספק החשמל המקסימלי של מכשיר זה.

אם התקע אינו מתאים לשקע החשמל, יש לבצע את ההתאמות הנדרשות ע"י חשמלאי מוסמך. מומלץ שלא להשתמש במפצל חשמל ובכבל הארכה.

▲ יש לאפשר גישה נוחה לחיבור וניתוק פתיל הזינה (כבל החשמל) של המכשיר מרשת החשמל. אין לחבר או לנתק את המכשיר משקע חשמל בידיים רטובות או עם רגליים יחפות. הקפידו על ניתוקו במשיכת תקע החשמל עצמו ולא במשיכת הכבל. בהעדר גישה נוחה, חובה להשתמש בהתקן ניתוק (מפסק) ייעודי שישמר במצב תפעולי מוכן לשימוש.

▲ יש להתקין את פתיל הזינה (כבל החשמל) באופן שלא יהווה מכשול בדרך. אסור לכופף אותו בזווית חדה, או למתוח אותו! יש למקם אותו כך שלא ייחשף לטמפרטורה גבוהה מדי או לרטיבות.

▲ זהירות! סכנת התחשמלות בעת מגע כבל או כל חלק חשמלי אחר במקור חום, במים או בנוזל אחר. אם המכשיר נפל לתוך מים או אם ניתזו עליו נוזלים, נתקו אותו מיידית משקע החשמל מבלי לגעת במים.

▲ אם פתיל הזינה (כבל החשמל) ניזוק, יש להחליפו על ידי היצרן, סוכן השירות שלו או אדם מוסמך אחר, כדי למנוע סכנת שריפה או התחשמלות.

▲ אין לטלטל את המכשיר ממקום למקום כאשר הוא מחובר לחשמל.

▲ אין להשאיר את המכשיר ללא השגחה בזמן שהוא נמצא בשימוש. המכשיר אינו מיועד להיות מופעל באמצעות קוצב זמן ("טיימר") חיצוני או מערכת שליטה מרחוק נפרדת.

▲ יש לנתק את המכשיר ממקור המתח לפני כל טיפול ניקוי ותחזוקה.

תפעול

▲ אין להפעיל לפני שוידאתם שכל החלקים מורכבים נכון במקומם - סכנת פציעה, שריפה או התחשמלות!

▲ אין להפעיל את המכשיר ללא מכל מים או ללא מספיק מים במכל.

▲ אין להשאיר מים במכשיר בתנאי קפאון משום שקפיאת מים בתוך המכשיר עלולה להזיק לו באופן בלתי הפיך.

▲ אין להשתמש באביזרים נלווים שלא הומלצו לשימוש ע"י היצרן - סכנת פציעה, שריפה או התחשמלות!

▲ כבו את המכשיר ונתקו אותו מהחשמל לפני הרכבת או פרוק אביזר כלשהו ולפני ניקוי.

▲ אין לטבול את גוף המכשיר במים.

▲ חלק מהחלקים חמים מאד! אין לגעת בהם בידיים חשופות - סכנת כווייה! יש להזהר שלא לבוא במגע עם מים חמים וקיטור הנוצרים במהלך פעולת המכשיר.

A

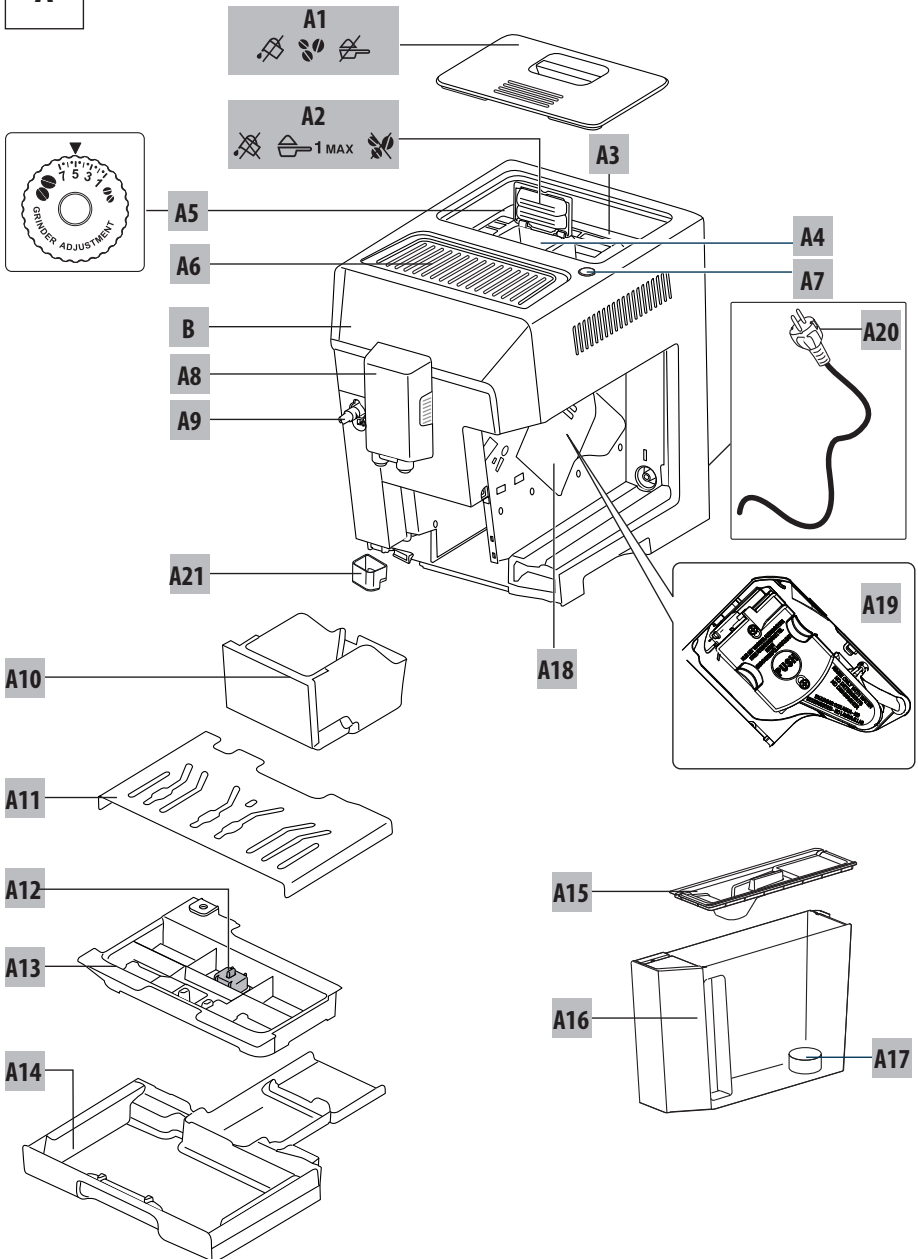

A12 מדיד מפלס מים במגש
טיפטוף

A13 רשת מגש טיפטוף

A14 מגש טיפטוף

A15 מכסה מכל מים

A16 מכל מים

A17 בית מסנן ריכוך מים

A18 דלת אביזר חליטה

A19 אביזר חליטה

A20 כבל השמל

A21 מגש עיבוי

A1 מכסה מכל פולי הקפה

A2 מכסה משפך לקפה טחון

A3 מכל פולי הקפה

A4 משפך לקפה טחון

A5 בורר דרגת טחינת הקפה

A6 מדף חימום ספלים

A7 כפתור הדלקה למצב פעולה
וכיבוי למצב המתנה

A8 פיות מזיגת קפה (גובה
מתכוונן)

A9 פיית חיבור למים חמים
ולקיטור

A10 מכל קפה שנטחן

A11 מגש ספלים

B

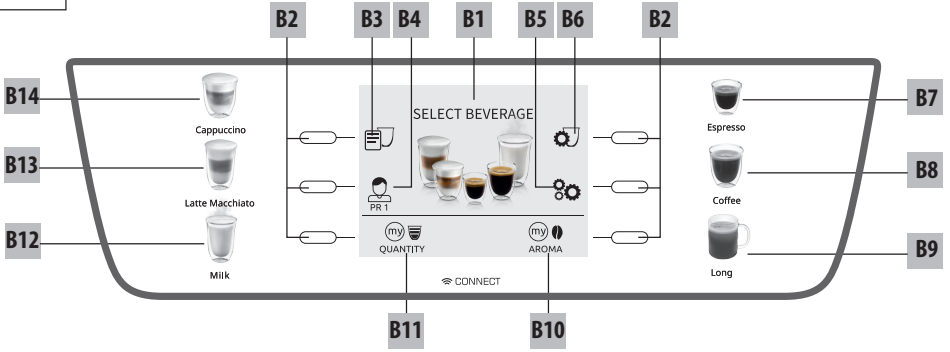

C

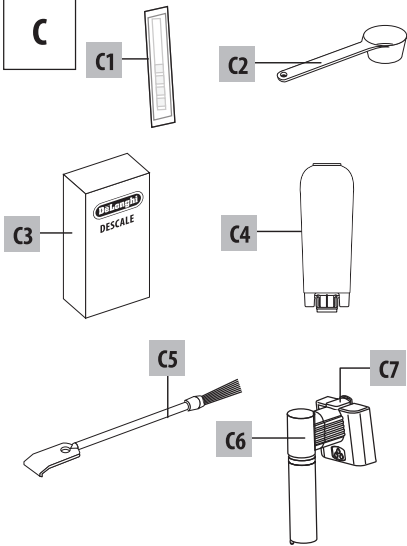

D

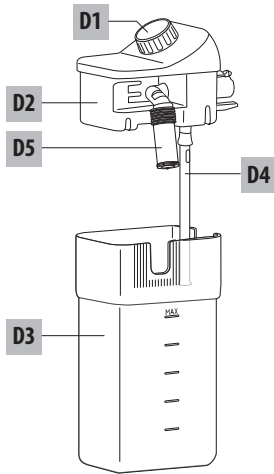

לוח הבקרה ואביזרים

C1 נייר לבדיקת קשיות המים	B1 צג דיגיטלי
C2 כפית מדידת קפה טחון	B2 בורר
C3 חומר לניקוי אבנית	B3 תפריט בחירת משקאות שאין להם כפתור ייעודי
C4 מסנן ריכוך מים (בדגמים נבחרים בלבד)	B4 משקאות מותאמים אישית
C5 מברשת ניקוי	B5 תפריט הגדרות המכשיר 
C6 פיית מים חמים/קיטור	B6 תפריט משקאות מותאמים אישית 
C7 כפתור שחרור פיה	B7 אספרסו
D1 בורר מידת הקצפה וניקוי	B8 קפה רגיל
D2 מכסה מכל חלב	B9 קפה ארוך
D3 מכל חלב	B10 בחירת חוזק המשקה
D4 צינור שאיבת חלב	B11 בחירת כמות הקפה
D5 פיית הקצפת חלב (מתכווננת)	B12 קפוצ'ינו
	B13 לאטה מקיאטו
	B14 חלב חם

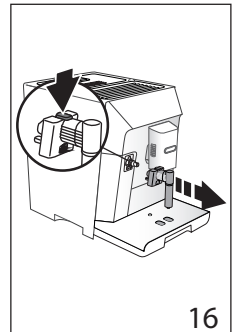
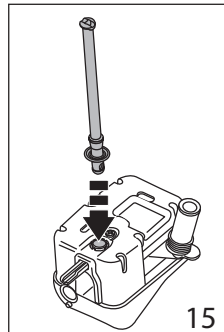
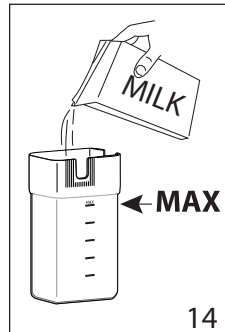
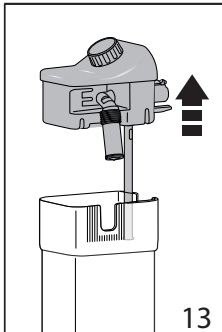
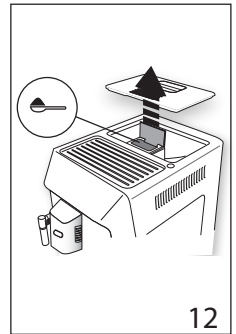
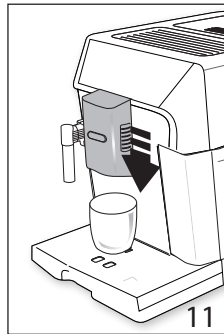
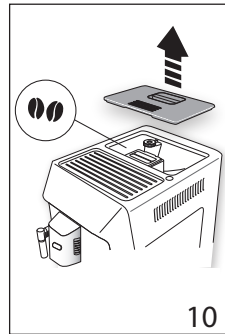
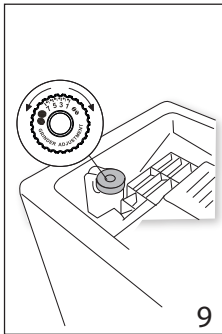
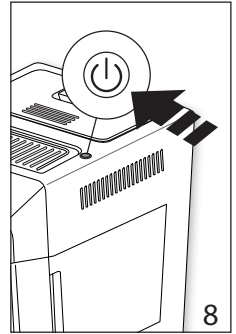
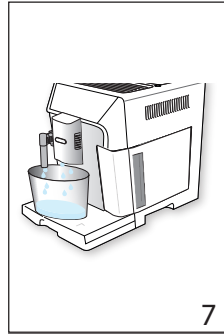
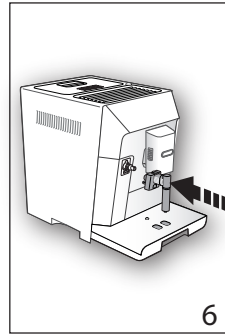
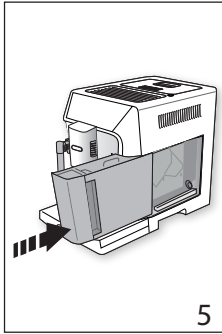
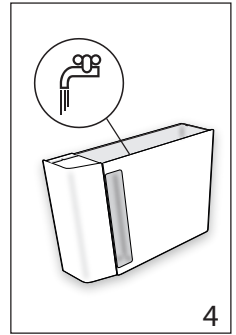
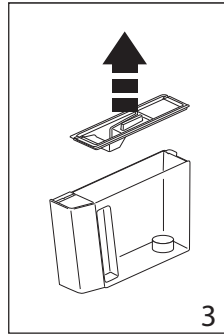
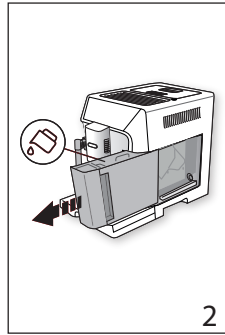
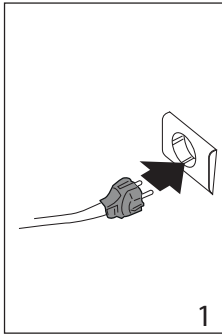

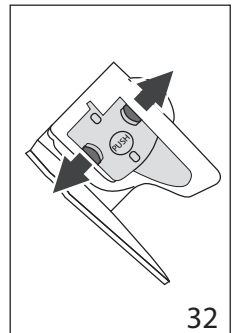
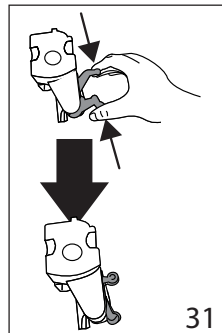
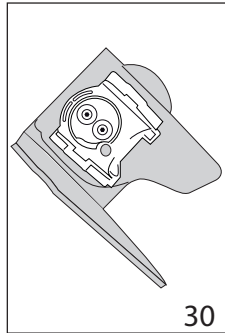
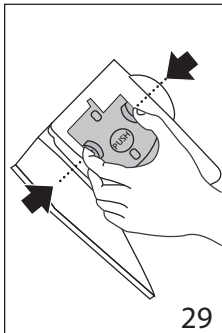
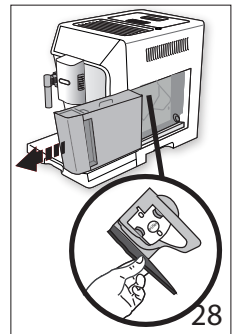
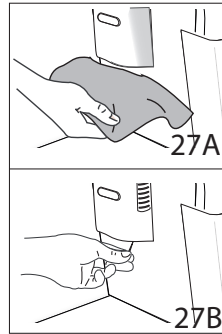
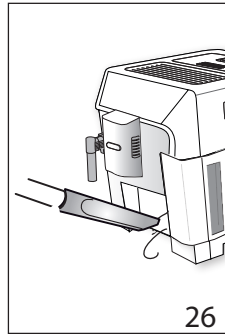
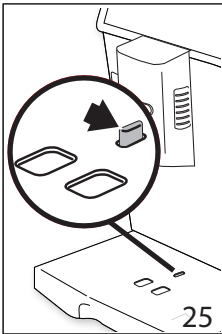
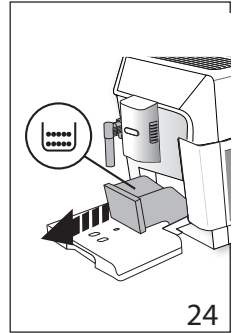
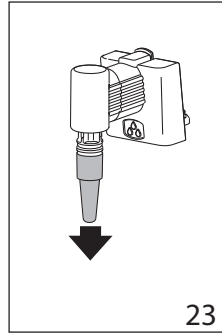
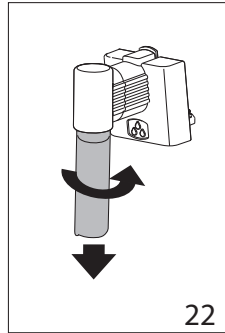
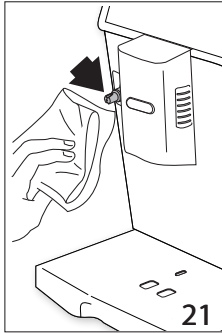
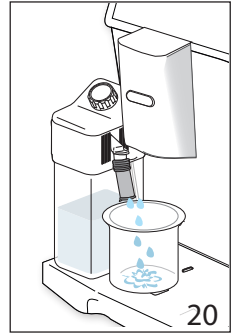
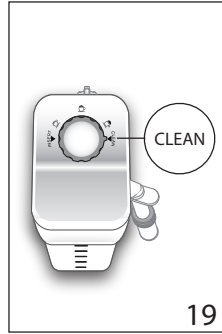
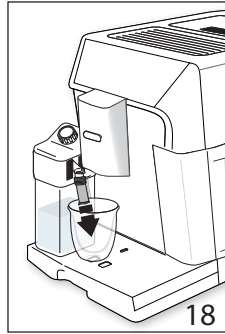
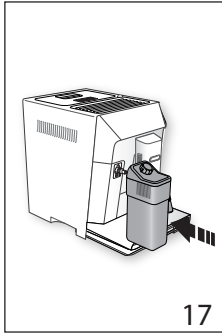

לתשומת הלב: מכשיר זה נבדק במפעל וייתכן שנותרו בו סימני שימוש.

• כדבר ראשון יש לבצע התאמה למידת קשיות מי הברז כמפורט בהמשך בסעיף: "התאמה לקשיות המים".

1. חברו את המכשיר לחשמל (איור 1).
2. כאשר הכתובית: "SELECT LANGUAGE" מופיעה על הצג, בחרו בשפה הרצויה בלחיצות על הבורר (B2) המתייחס ל-"NEXT>" עד שהשפה הרצויה תופיע על הצג (B1) ואשרו בלחיצה על הבורר (B2) המתייחס לאותה שפה.
3. כאשר הכתובית: "FILL TANK WITH FRESH WATER" תופיע על הצג, הסירו את מכל המים (A16) (איור 2), פתחו את המכסה שלו (A15) (איור 3), מלאו אותו במי ברז עד לסימון Max (איור 4) והחזירו אותו למקומו (איור 5).
4. כאשר הכתובית: "INSERT WATER SPOUT", תופיע על הצג, ודאו שפיית המים החמים (C6) מורכבת על פיית החיבור (A9) (איור 6) והניחו תחתיה מכל שמסוגל להכיל לפחות 100 מיליליטר (איור 7).
5. כאשר הכתובית: "WATER CIRCUIT EMPTY PRESS OK TO START" תופיע על הצג, אשרו בלחיצה על הבורר (B2) המתייחס ל-"√OK". המכשיר יזרים מים מהפיה (איור 7) ואחר כך יכבה עצמו אוטומטית למצב המתנה.

לתשומת הלב:

- יש לצפות לתוצאות משביעות רצון רק לאחר 4-5 ספלי הקפה הראשונים.
- יש לצפות לרעשי רקע בעת פעולת המכשיר.
- מומלץ להתקין מסנן ריכוך מים לשיפור הקפה, כמתואר בהמשך.

הדלקה

לתשומת הלב:

- וודאו שהמכשיר מחובר לחשמל.
- בכל הדלקה של המכשיר, הוא מבצע אוטומטית מחזור חימום ושטיפה שאסור להפסיקו באמצע. המכשיר מוכן לפעולה רק לאחר השלמת מחזור זה.
- **זהירות**, התהליך מלווה בזליגת טיפות מים רותחים מפיות מזיגת הקפה (A8) - יש לשמור מרחק כדי להמנע מכווייה!

להדלקת המכשיר ממצב המתנה למצב פעולה, לחצו על כפתור (A7) איור 9). על הצג תופיע הכתובית: "HEATING UP UNDERWAY PLEASE WAIT". כאשר המכשיר מגיע לטמפרטורת העבודה שלו, הכתובית תשתנה ל-"RINSING UNDERWAY, PLEASE WAIT".



כיבוי

לתשומת הלב:

- בכל כיבוי של המכשיר, הוא מבצע אוטומטית מחזור שטיפה שאסור להפסיקו באמצע. כיבוי המכשיר באמצע באמצעות מפסק החשמל הראשי, יגרום לו נזק.
- **זהירות**, התהליך מלווה בזליגת טיפות מים רותחים מפיות מזיגת הקפה (A8) - יש לשמור מרחק כדי להמנע מכווייה!

לכיבוי המכשיר ממצב פעולה למצב המתנה, לחצו על כפתור (A7) איור 9). המכשיר יבצע מחזור שטיפה ועל הצג תופיע הכתובית: "TURNING OFF UNDERWAY PLEASE WAIT".

אם לא מתכוונים להשתמש במכשיר בזמן הקרוב, כדאי, לאחר כיבוי המכשיר, גם לנתקו מהחשמל.

- ההוראה "פתחו את התפריט" בחוברת זו, משמעותה לפתוח את תפריט הגדרות המכשיר בלחיצה על כפתור הבורר (B2) המתייחס לתפריט הגדרות המכשיר  (B5).
- ההוראה: "בחרו" בחוברת זו, משמעותה לבחור באפשרות הרצויה בלחיצות על הבורר (B2) המתייחס ל-"NEXT>" עד שאותה אפשרות תופיע על הצג (B1) ואחר כך לאשר את הבחירה בלחיצה על הבורר (B2) המתייחס לאותה אפשרות.
- ההוראה "אשרו" משמעותה ללחוץ על הבורר (B2) המתייחס ל-"√OK".
- ההוראה "חזרו אחורה" משמעותה ללחוץ על הבורר (B2) המתייחס ל-"ESC" .
- הכל על פי ההנחיות האינטראקטיביות המופיעות על גבי התצוגה.

1. שטיפה

השטיפה גם מחממת את הצנרת של המכונה.

כדי לקלוט את המים החמים, יש להניח תחת פיות הקפה והמים החמים מכל שמסוגל להכיל לפחות 100 מיליליטר (איור 7).

1. פתחו את התפריט ובחרו באפשרות: "RINSING" .
 2. לאחר שניות אחדות יוצאים מהמכשיר מים חמים. תחילה מפיות הקפה ואח"כ מפיית המים החמים. הכתובית: "RINSING UNDERWAYPLEASE" ו"WAIT" מופיעה על הצג.
 3. המתינו לסיום השטיפה או הפסיקו ידנית בלחיצה על הבורר (B2) המתייחס ל-"XSTOP".
- אם המכשיר לא היה בשימוש 3-4 ימים מומלץ לבצע 2-3 שטיפות לפני הכנת משקה.
 - לאחר ניקוי, סביר שמכל הקפה שנטחן (A10) יכיל מים.

2. ניקוי אבנית

ההוראות מפורטות בהמשך החוברת.

3. החלפת מסנן

ההוראות מפורטות בהמשך החוברת.



4. הגדרות משקה אישיות

1. פתחו את התפריט ובחרו באפשרות "BEVERAGES SETTINGS".
2. פרופיל המשתמש מואר על הצג יחד עם קווים המייצגים את ערכי המשקה הראשון ברשימה. הסמל מצייין את ערכי ברירת המחדל שהגדיר היצרן.
3. כדי לאפס את הגדרות משקה זה להגדרות היצרן, בחרו באפשרות "RESET".
4. אשרו את האיפוס (או חזרו אחורה לביטול פעולת האיפוס).
5. כשתוצג ההודעה "DEFAULT VALUES SET", אשרו שוב את האיפוס.
6. על פי הצורך, חזרו אחורה בתפריט ובחרו כל פעם משקה אחר מהרשימה.

5. כיבוי אוטומטי

1. פתחו את התפריט ובחרו באפשרות "AUTO-OFF".
2. בחרו במשך הזמן עד לכיבוי אוטומטי בהעדר פעולה. הבחירה נעשית בלחיצה על הבורר (B2) המתייחס לחץ \wedge או \vee .
3. אשרו ואחר כך חזרו אחורה עד לדף הבית.

6. פעולה חסכונית

1. פתחו את התפריט ובחרו באפשרות: "ENERGY SAVING".
2. בחרו במצב פעולה חסכוני (ON) או רגיל (OFF). הבחירה נעשית בלחיצה על הבורר (B2) המתייחס ל- או .
3. חזרו אחורה עד לדף הבית.



7. טמפרטורת הקפה

1. פתחו את התפריט ובחרו באפשרות: "COFFEE TEMPERATURE".
2. בחרו בחום הרצוי בלחיצה על הבורר (B2) המתייחס לחום: נמוך - LOW, בינוני - MEDIUM, גבוה - HIGH או מקסימלי - MAXIMUM.
3. חזרו אחורה עד לדף הבית.



8. קשיות המים

ההוראות מפורטות בהמשך החוברת.

9. בחירת שפת ממשק

1. פתחו את התפריט ובחרו באפשרות: "SET LANGUAGE .
2. לחצו על הבורר (B2) המתייחס ל-"IMPOSTA .
3. לחצו על הבורר (B2) המתייחס לשפה הרצויה.
4. חזרו אחורה עד לדף הבית.

10. השתקת צלילי פעולה

1. פתחו את התפריט ובחרו באפשרות: "BEEP".
2. בחרו במצב פעולה רגיל (ON) או שקט (OFF). הבחירה נעשית בלחיצה על הבורר (B2) המתייחס ל- או .
3. חזרו אחורה עד לדף הבית.

11. תאורת מדף כוסות

1. פתחו את התפריט ובחרו באפשרות: "CUP LIGHTING".
2. בחרו במצב תאורה פעילה (ON) או מושבתת (OFF).
הבחירה נעשית בלחיצה על הבורר (B2) המתייחס ל- ON או OFF. התאורה תהיה פעילה רק בעת הכנת משקה.
3. חזרו אחורה עד לדף הבית.

12. הפעלת תקשורת בלוטותי

1. פתחו את התפריט ובחרו באפשרות: "BLUETOOTH".
2. על הצג יופיע המספר הסידורי של המכשיר (19 ספרות) לצד קוד פין (4 ספרות). הם בשימוש האפליקציה הייעודית לתפעול המכשיר.
3. בחרו במצב תקשורת בלוטותי פעילה (ON) או מושבתת (OFF). הבחירה נעשית בלחיצה על הבורר (B2) המתייחס ל- ON או OFF.
4. חזרו אחורה עד לדף הבית.

13. הגדרות היצרן

1. פתחו את התפריט ובחרו באפשרות: "DEFAULT VALUES".
2. על הצג תופיע הכתובית: "RESET DEFAULT VALUES?".
3. אשרו את האיפוס (או חזרו אחורה לביטול פעולת האיפוס).
4. כשתוצג ההודעה "DEFAULT VALUES SET", אשרו שוב את האיפוס.
5. חזרו אחורה עד לדף הבית.

14. סטטיסטיקה







1. פתחו את התפריט ובחרו באפשרות: "STATISTICS" .
2. בחרו בנתון הרצוי כדי לצפות בו.
3. על פי הצורך, חזרו אחורה בתפריט ובחרו כל פעם נתון אחר מהרשימה.
4. חזרו אחורה עד לדף הבית.

14. בחירת הפרופיל האישי

1. פתחו את התפריט ובחרו באפשרות: "CUSTOMISE PROFILE" .
2. לחצו על הבורר (B2) המתייחס לסמל הפרופיל הרצוי. ניתן לשנות את שמו.
3. חזרו אחורה עד לדף הבית.

בחירת חוזק הקפה

1. לחצו על הבורר (B2) המתייחס ל-"AROMA".
2. לחצו על הבורר (B2) המתייחס לחוזק הרצוי.

	הכנת קפה טחון מראש
	קפה חלש מאד
	קפה חלש
	קפה רגיל
	קפה חזק
	קפה חזק מאד
	לפי הגדרות משקה אישיות

- מומלץ לנסות מצבים שונים עד לקבלת מידת החוזק הרצויה.
- לאחר הכנת הקפה, הגדרת חוזק הקפה חוזרת למצב .

בחירת כמות הקפה

1. לחצו על הבורר (B2) המתייחס ל-"QUANTITY".
2. לחצו על הבורר (B2) המתייחס לכמות הרצויה.

	כמות קטנה
	כמות בינונית
	כמות גדולה
	כמות גדולה מאד
	לפי הגדרות משקה אישיות

- לאחר הכנת הקפה, הגדרת כמות הקפה חוזרת למצב .

הכנת קפה מפולי קפה

זהירות: אין להשתמש בקפה מקורמל או בפולי קפה מסוכרים העלולים להדבק למטחנת הקפה ולהוציא אותה משימוש!

1. מלאו את המכל (A3) בפולי קפה (איור 10).
2. הניחו ספל ריק מתחת לפיות מזיגת הקפה (A8).
3. הנמיכו את פיית מזיגת הקפה לגובה הספל כדי להבטיח קפה קרמי (איור 11).
4. בחרו בסוג הקפה הרצוי.
 - באמצעות כפתורים ישירים: אספרסו - ESPRESSO (B7), קפה רגיל - COFFEE (B8) או קפה ארוך - LONG (B9).
 - באמצעות תפריט בחירת משקאות תפריט בחירת משקאות שאין להם כפתור ייעודי (B3): דופיו - DOPPIO+, אמריקנו - AMERICANO או אספרסו כפול - 2X ESPRESSO.
5. תהליך ההכנה מתחיל ומוצג על הצג (B1) יחד עם פס התקדמות.

לתשומת הלב:

- בלחיצה על הבורר (B2) המתייחס ל- "2X" , ניתן להכין בו זמנית 2 ספלי משקה.
- ניתן להפסיק את התהליך בכל רגע נתון בלחיצה על הבורר (B2) המתייחס ל-"XSTOP".
- תוך 3 שניות מסיום התהליך ניתן להוסיף קפה בלחיצה על הבורר (B2) המתייחס ל-"EXTRA+". כשמגיעים לכמות הרצויה יש להפסיק בלחיצה על הבורר (B2) המתייחס ל-"XSTOP".
- המכשיר מוכן מייד למחזור שימוש נוסף.
- ראו בעמוד הקודם אפשרויות לאופטימיזציה של התהליך על פי הצורך.
- היו עירניים להודעות ולהתרעות שונות המוצגות במהלך הכנת הקפה.

זהירות:

- אין להכניס פולי קפה למשפך הקפה הטחון - הדבר יזיק למכשיר.
 - אין למלא קפה טחון כאשר המכשיר כבוי משום שהוא עלול להתפזר בפנים ולהזיק למכשיר.
 - אין להשתמש בכמות קפה מעבר לסימון המדידה 1 (C2).
 - לא ניתן להכין יותר מספל קפה אחד בו זמנית.
1. על הבורר (B2) המתייחס ל-"AROMA" (B10) - עד שהסמל ☞ יופיע על הצג (B1).
 2. פתחו את מכסה משפך הקפה הטחון (A2).
 3. וודאו שהמשפך (A4) אינו חסום ושפכו לתוכו כפית מדידה אחת של קפה טחון (איור 12)
 4. הניחו מתחת לפיות מזיגת הקפה (A8) ספל אחד (איור 11).
 5. בחרו בסוג הקפה הרצוי באמצעות הכפתורים הישירים: אספרסו - ESPRESSO (B7), קפה רגיל - COFFEE (B8) או קפה ארוך - LONG (B9).
 6. תהליך ההכנה מתחיל ומוצג על הצג יחד עם פס התקדמות.

לתשומת הלב:

- ניתן להפסיק את התהליך בכל רגע נתון בלחיצה על הבורר (B2) המתייחס ל-"XSTOP".
- תוך 3 שניות מסיום התהליך ניתן להוסיף קפה בלחיצה על הבורר (B2) המתייחס ל-"EXTRA+". כשמגיעים לכמות הרצויה יש להפסיק בלחיצה על הבורר (B2) המתייחס ל-"XSTOP".

לתשומת הלב בעת הכנת קפה ארוך

- באמצע תהליך ההכנה, כשתופיע הכתובית: "ADD GROUND COFFEE, MAXIMUM ONE MEASURE", יש להוסיף עוד כפית מדידה של קפה טחון ולאשר בלחיצה על הבורר (B2) המתייחס ל-"√OK".

התאמת דרגת טחינת הקפה

מטחנת הקפה מותאמת ע"י היצרן לתוצאות אופטימליות אבל ניתן לכוון אותה אם לאחר הכנת מספר ספלי קפה מתברר שהקפה חלש מדי, לא מספיק קרמי או מופק באיטיות רבה מדי.



תוך כדי פעולת המכשיר, סובבו את הבורר התאמת דרגת הטחינה (כפתור A5 איור 7) בדרגה אחת בלבד* כל פעם למצב הרצוי: לזרוז הפקת הקפה סובבו עם כיוון השעון ולקפה קרמי יותר סובבו אותו נגד כיוון השעון.

* רק לאחר 2 ספלי קפה אתם יכולים לדעת כיצד הכווןון השפיע.

לקבלת קפה חם יותר:

- לפני הכנת הקפה, הקפידו לבצע מחזור שטיפה כמתואר קודם.
- חממו את ספלי הקפה באמצעות שטיפתם במים חמים.

הכנת קפה עם חלב



לתשומת הלב: להבטחת האיכות וההגיינה, יש להקפיד על שימוש במכל חלב ובפייה נקיים.

הכנת מכל החלב

1. הסירו את מכסה מכל החלב (D2) (איור 13).
2. מלאו את מכל החלב (D3) בכ-100 מיליליטר חלב לכל ספל ולא מעבר לסימון MAX (איור 14). לתוצאות טובות הקפידו להשתמש בחלב רזה בטמפרטורת המקרר.
3. וודאו שצינור שאיבת החלב (D4) מגיע לקרקעית (איור 15).
4. סגרו את מכסה מכל החלב.
5. אם מותקן, הסירו את פיית המים החמים/קיטור (C6) בלחיצה על כפתור שחרור הפיה (C7) (איור 16).
6. חברו את מכל החלב (D) לפיית החיבור (A9) ודחפו עד הסוף (איור 17). יישמע צליל אישור.
7. הניחו ספל גדול מספיק מתחת לפיות הקפה (A8) והחלב המוקצף (D5). התאימו את אורך פיית החלב במשיכה מטה (איור 18).
8. עקבו אחר ההוראות הספציפיות לכל סוג של משקה קפה עם חלב.

התאמת מידת ההקצפה

סובבו את בורר מידת ההקצפה (D1) למצב הרצוי:

	ללא הקצפה	עבור קפה לאטה וחלב חם
	הקצפה מועטה	עבור לאטה מקיאטו וקפוצ'ינו עם הרבה חלב
	הקצפה רבה	עבור קפוצ'ינו, אספרסו מקיאטו וחלב חם מוקצף

אופן הכנת המשקה

1. בצעו את השלבים כמפורט ב"הכנת מכל החלב".
2. בחרו בסוג הקפה הרצוי.
 - באמצעות כפתורים ישירים: קפוצ'ינו - CAPPUCINO (B10), מוקצ'ינו - LATTE MACCHIATO (B11) או רק חלב חם - HOT MILK (B12).
 - באמצעות תפריט בחירת משקאות תפריט בחירת משקאות שאין להם כפתור ייעודי (B3):
 - CAPPUCINO+
 - FLAT WHITE
 - CAPPUCINO MIX
 - ESPRESSO MACCHIATO
 - CAFFELATTE
3. מוצגת הודעה שצריך לכוון את מידת ההקצפה באמצעות הבורר (D1) ש על מכסה מכל החלב (D2).
4. תהליך ההכנה מתחיל ומוצג על הצג יחד עם פס התקדמות.
5. תחילה יוצא החלב ואחר כך יוצא הקפה.

לתשומת הלב:

- ניתן להפסיק את התהליך בכל רגע נתון בלחיצה על הבורר (B2) המתייחס ל-"XSTOP".
- תוך 3 שניות מסיום התהליך ניתן להוסיף קפה בלחיצה על הבורר (B2) המתייחס ל-"EXTRA+". כשמגיעים לכמות הרצויה יש להפסיק בלחיצה על הבורר (B2) המתייחס ל-"XSTOP".
- המכשיר מוכן מייד למחזור שימוש נוסף.
- ראו קודם אפשרויות לאופטימיזציה של התהליך על פי הצורך.
- היו עירניים להודעות ולהתרעות שונות המוצגות במהלך הכנת הקפה.
- לאחר כל הכנת משקה חלב הקפידו לנקות את מכל החלב כמפורט בהמשך.

זהירות:

- ▲ יש לשמור מרחק מזרם המים הרותחים - סכנת כווייה!
- ▲ אין להשאיר זרימת מים רותחים ללא השגחה.

1. וודאו שפיית מים חמים/קיטור (C6) מחוברת היטב לפיית החיבור למים חמים ולקיטור (A9).
2. הניחו כלי קיבול מתחת לפיה (קרוב ככל האפשר כדי למנוע התזה).
3. לחצו על הבורר (B2) המתייחס ל-  (B3) ובחרו באפשרות: "HOT WATER".
4. תהליך מזיגת 250 מ"ל מים חמים מתחיל ומוצג על הצג יחד עם פס התקדמות.

לתשומת הלב

- ניתן להפסיק את התהליך בכל רגע נתון בלחיצה על הבורר (B2) המתייחס ל-"XSTOP".
- במצב חיסכון בחשמל, יהיה זמן המתנה בן מספר שניות ליציאת המים הרותחים.

זהירות:

▲ יש לשמור מרחק מזרם הקיטור - סכנת כווייה!

1. וודאו שפיית מים חמים/קיטור (C6) מחוברת היטב לפיית החיבור למים חמים ולקיטור (A9).
 2. הניחו כלי קיבול עם משקה או חלב שצריך לחמם, מתחת לפיה (קרוב ככל האפשר כדי למנוע התזה).
 3. לחצו על הבורר (B2) המתייחס ל-  (B3) ובחרו באפשרות: "STEAM".
 4. הפסירו את הוצאת הקיטור בלחיצה על הבורר (B2) המתייחס ל-"XSTOP".
- במצב חיסכון בחשמל, יהיה זמן המתנה בן מספר שניות ליציאת הקיטור.

זהירות:

▲ יש לשמור מרחק מזרם הקיטור - סכנת כווייה!

1. וודאו שפיית מים חמים/קיטור (C6) מחוברת היטב לפיית החיבור למים חמים ולקיטור (A9).
2. הניחו כוס עם שקית תה, מתחת לפיה (קרוב ככל האפשר כדי למנוע התזה).
3. בתפריט הבית בחרו בכמות המים הרצויה בלחיצה על הבורר (B2) המתייחס ל-"QUANTITY" (B11).
4. לחצו על הבורר (B2) המתייחס ל-  (B3) ובחרו באפשרות: "TEA FUNCTION".
5. בחרו בטמפרטורת המים הרצויה בלחיצה על הבורר המתייחס לסוג התה: לבן (white), אולונג (oolong) או שחור (black).
6. תהליך מזיגת המים החמים מתחיל ומוצג על הצג יחד עם פס התקדמות.

לתשומת הלב

- ניתן להפסיק את התהליך בכל רגע נתון בלחיצה על הבורר (B2) המתייחס ל-"XSTOP".
- במצב חיסכון בחשמל, יהיה זמן המתנה בן מספר שניות ליציאת המים הרוותחים.

הגדרת העדפות אישיות

ניתן להגדיר את חוזק הקפה ואת כמותו עבור משקאות שונים ועבור 3 משתמשים שונים. יש להכין ספל ריק מתחת לפיות לקליטת המשקה.

1. פתחו את התפריט (**ראו פירוט תחת הכותרת "שימוש בתפריט"**)

ובחרו באפשרות: "CUSTOMISE PROFILE" .

2. לחצו על הבורר (B2) המתייחס לסמל הפרופיל הרצוי.

3. בחרו במשקה הרצוי באמצעות כפתורים ישירים או באמצעות תפריט בחירת משקאות תפריט בחירת משקאות שאין להם כפתור ייעודי (B3):

4. עבור משקאות קפה בלבד, תופיע הכתובית: "CHOOSE COFFEE AROMA". בחרו באפשרות: + (פלוס) או - (מינוס) כדי לשנות את חוזק הקפה ואשרו את הבחירה.

5. כאשר הקפה יתחיל להימזג, תופיע הכתובית: "COFFEE (OR WATER) QUANTITY, STOP TO SAVE".

6. כאשר הקפה יגיע לכמות המינימלית, תופיע הכתובית: "XSTOP".

7. כאשר הקפה יגיע לכמות הרצויה, לחצו על הבורר (B2) המתייחס ל-"XSTOP". להלן טבלת הכמויות במיליליטרים:

80-180	120	DOPPIO+
70-480	150	AMERICANO
30-420	150	TEA - תה
20-420	250	מים חמים

טווח שינוי אפשרי	הגדרת היצן	סוג המשקה
20-80	40	ESPRESSO
115-250	160	LONG
100-240	180	COFFEE

8. כאשר תוצג הכתובית: "SAVE NEW SETTINGS?", אשרו או חזרו אחורה.

לתשומת הלב

• עבור משקאות חלב, סדר הפעולות הוא: חוזק הקפה, אח"כ כמות החלב ובסוף כמות הקפה.

• עבור מים חמים ניתן להגדיר רק את הכמות.

זהירות

- הקפידו לשלוף את התקע משקע החשמל לפני הניקוי!
- הניחו למכשיר להתקרר קודם כדי שלא להכוות מחלקים חמים!
- הקפידו לנקות את המכשיר לאחר כל שימוש. לכלוך שהצטבר לאורך זמן קשה יותר לניקוי.
- אין לטבול את המכשיר במים.
- אין להדיח שום חלק במדיח כלים.
- אין להשתמש בחומרי ניקוי חריפים (כולל על בסיס אלכוהולי) או שוחקים.
- אין להשתמש בכלי מתכת כדי לאסוף לכלוך מעומק המכשיר.
- יש לנקות את החלק החיצוני של המכשיר באמצעות מטלית רכה.

חלקים לניקוי

- הצנרת הפנימית
- מכל קפה שנטחן (A10)
- מגש טיפטוף (A14), מגש עיבוי (A21) והגריל שלו (A13)
- מכל מים (A16)
- פיות מזיגת קפה (A8)
- משפך לקפה טחון (A4)
- אביזר חליטה (A19) שנגיש לאחר פתיחת הדלת שלו (A18)
- מכל חלב (D)
- פיית חיבור למים חמים ולקיטור (A9)
- לוח הבקרה (B)

ניקוי הצנרת הפנימית

1. בצעו שטיפות אחדות כמתואר קודם.
2. רוקנו מעט מים באמצעות מזיגת מים רותחים כמתואר קודם.

ניקוי מכל קפה שנטחן

כאשר מופיעה הכתובית: "EMPTY GROUNDS CONTAINER", יש לרוקן את המכל ולנקותו כדי שאפשר יהיה להמשיך להשתמש במכשיר.

לתשומת הלב: בהפעלה ראשונה, תופיע כתובית זו במשך 72 שעות גם אם המכל אינו מלא. אין לנתק את המכשיר מהחשמל לפני שיחלפו 72 שעות.

זהירות: הניחו לחלקים החמים להתקרר כדי שלא להכוות מהם!

1. הוציאו את מגש הטפטוף (A14) (איור 24), רוקנו ונקו.
2. בדקו גם את מגש העיבוי (A21) ורוקנו אותו לפי הצורך.
3. רוקנו את מכל הקפה שנטחן (A10) ונקו אותו מכל שארית שנותרה בתחתיתו. ניתן להעזר במברשת המסופקת (C5).

ניקוי מגש טפטוף ומגש עיבוי

לתשומת הלב

- למגש הטפטוף (A14) יש מדיד מפלס מים (A12) אדום (איור 25). יש לרוקן אותו לפני שהמדיד יבלוט ממגש הספלים (A11).
 - אם מגש הטפטוף לא מרוקן באופן קבוע, המים יכולים לגלוש ממנו ולחלחל בתוך או סביב המכשיר תוך גרימת נזק.
1. הוציאו את מגש הטפטוף ואת מכל הקפה שנטחן (A10) (איור 24).
 2. הוציאו גם את מגש הספלים (A11) והרשת (A13). רוקנו ושטפו אותם.
 3. בדקו גם את מגש העיבוי האדום (A21) ורוקנו אותו לפי הצורך.
 4. החזירו הכל למקום.

ניקוי פנים המכשיר

זהירות: יש לוודא שהמכשיר כבוי ומנותק מהחשמל. כמו כן, אין לטבול אותו במים - סכנת התחשמלות!

1. הקפידו לבדוק (לפחות אחת לחודש) שפנים המכשיר (שנגיש לאחר הסרת מגש הטפטוף) לא התלכלך. על פי הצורך הסירו משקעי קפה באמצעות המברשת המסופקת וספוג.
2. הסירו שאריות קפה בעזרת שואב אבק (איור 26).

ניקוי מכל המים

1. נקו את מכל המים (A16) באופן קבוע (לפחות אחת לחודש ובכל החלפת מסנן ריכוך מים) באמצעות מים וסבון כלים.
2. הסירו את מסנן ריכוך המים (אם קיים) ושטפו תחת ברז מים זורמים.
3. החזירו את מסנן ריכוך המים (אם קיים) למקומו.
4. לאחר שטיפה יסודית של מכל המים, מלאו אותו במים והחזירו אותו למקומו.
5. הוסיפו למסנן ריכוך המים (אם קיים) 100 מיליליטר מים חמים כדי להפעילו.

ניקוי פיות מזיגת הקפה

1. נקו באמצעות ספוג או מטלית (איור 27A).
2. בדקו אם החורים סתומים ועל פי הצורך פתחו אותם בעזרת קיסם (איור 27B).

ניקוי משפך לקפה טחון

הקפידו לבדוק (לפחות אחת לחודש) שאינו סתום ועל פי הצורך נקו את המשקעים באמצעות המברשת המסופקת.

ניקוי אביזר החליטה

הקפידו לנקות אותו לפחות אחת לחודש.

1. הקפידו לכבות את המכשיר. **זהירות:** אין לפרק כשהמכשיר פועל!
2. הוציאו את מכל המים (A16) (איור 2).
3. פתחו את דלת (A18) אביזר החליטה (איור 28) שבימין המכשיר.
4. לחצו פנימה על שני לחצני השחרור האדומים ובו בזמן משכו החוצה את אביזר החליטה (איור 29).
5. **לתשומת הלב:** אין להשתמש בחומרי ניקוי כלשהם או להדיח במדיח כלים - סכנת נזק למכשיר!
6. השרו את אביזר החליטה בתוך מים למשך 5 דקות ולאחר מכן שטפו אותו תחת ברז מים זורמים.
7. העזרו במברשת המסופקת (C5) כדי לנקות דרך הדלת שלו, משקעי קפה שנותרו בבית אביזר החליטה.
8. לאחר הניקוי, החזירו את אביזר החליטה למקומו בהחלקתו לתוך התושבת שלו ואחר כך לחצו עד הסוף על הסימון PUSH עד לנעילה במקום. אם אביזר החליטה לא נכנס בקלות למקומו, לחצו על הידיות כמתואר באיור 30.
9. לאחר שהוכנס, וודאו ששני לחצני השחרור האדומים בולטים החוצה.
10. סגרו את דלת אביזר החליטה.
11. החזירו את מכל המים למקומו.

הקפידו לנקות אותו לאחר כל שימוש.

ניקוי לאחר השימוש

1. לאחר השימוש תופיע על הצג הכתובית: "TURN MILK FROTH" "ADJUSTMENT DIAL TO CLEAN POSITION". השאירו את המכל במכשיר מבלי לרוקן אותו.
2. הניחו כלי כלשהו תחת פיית החלב המוקצף (איור 20).
3. סובבו את בורר מידת הקצפה וניקוי (D1) למצב "CLEAN" (איור 19). הכתובית: "CLEANING UNDERWAY RECIPIENT UNDER SPOUT" תופיע לצד פס התקדמות התהליך.
4. לאחר סיום התהליך סובבו את בורר מידת הקצפה וניקוי (D1) למצב שונה מ-"CLEAN".
5. הסירו את מכל החלב לנקות את פיית החיבור (A9) עם ספוג (איור 21).

ניקוי יסודי

1. הסירו את המכסה (D2).
2. הסירו את פיית החלב (D5) וצינור שאיבת החלב (D4) (איור 33).
3. סובבו את בורר מידת ההקצפה (D1) נגד כיוון השעון למצב: "INSERT" ומשכו אותו החוצה כמתואר באיור 33.

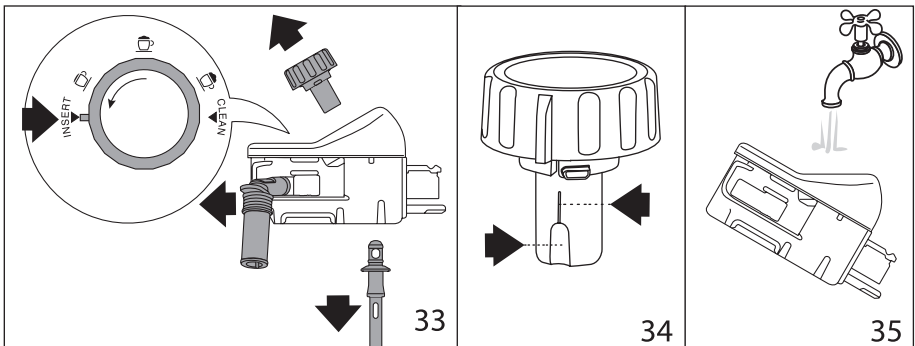

4. שטפו את כל החלקים במים חמים ובסבון כלים. ניתן להדיחם גם בסלסלה

ניקוי מכל החלב

- העליונה של המדיח. וודאו שלא נותרו שאריות חלב בחריץ ובמרווח שמתחת לבורר (איור 34). על פי הצורך נקו את החריץ בעזרת קיסם.
5. שטפו את פנים תושבת בורר ההקצפה תחת ברז מים זורמים (איור 35).
 6. בדקו שפיית החלב וצינור השאיבה נקיים משאריות חלב.
 7. החזירו את בורר ההקצפה למקומו (במצב: "INSERT").
 8. סגרו את המכסה.

ניקוי פיית החיבור למים חמים ולקיטור

לאחר כל הכנת משקה חלב, נקו את פיית החיבור למים חמים ולקיטור (A9) בעזרת ספוג כדי להסיר כל שאריות מהאטם (איור 21).

ניקוי אבנית

הקפידו לנקות מאבנית כאשר הכתובית:

DESCALING NEEDED - PRESS OK TO START (~45min) מופיעה על גבי הצג. לאישור הפעולה, לחצו על הבורר (B2) המתייחס ל-"OK". והמשיכו משלב 2. כדי להסיר אבנית מאוחר יותר, לחצו על הבורר (B2) המתייחס ל-"ESC" והסמל  יוצג כתזכורת.

זהירות:

- ▲ תכשירים לניקוי אבנית מכילים חומצות שעלולות לגרות את העור והעיניים! הקפידו להשתמש בהתאם להוראות הבטיחות של יצרן התכשיר.
- ▲ יש להשתמש בתכשיר מאושר ע"י De'Longhi. שימוש בתכשיר שאינו מאושר או שלא לפי ההוראות, אינו מכוסה ע"י כתב האחריות למכשיר.

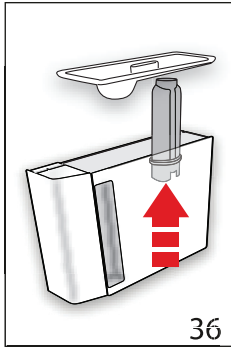

36

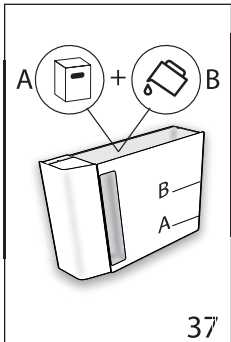

37

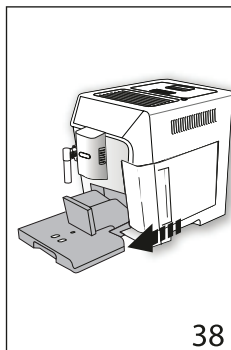

38

1. פתחו את התפריט ובחרו באפשרות: ניקוי אבנית
 2. כשתופיע הכתובית: "REMOVE WATER", הוציאו את מכל המים (A16) (איור 36).
 3. הסירו את מסנן ריכוך המים (C4) אם קיים ואח"כ לחצו על הבורר (B2) המתייחס ל-"NEXT".
 4. כשתופיע הכתובית: "DESCALER (LEVEL A)", מזגו נוזל לניקוי אבנית לתוך המכל עד לסימון A (כ-100 מיליליטר) שבגב המכל (איור 37). אח"כ הוסיפו ליטר מים עד לסימון B והחזירו את מכל המים למקומו. אח"כ לחצו על הבורר (B2) המתייחס ל-"NEXT".
 5. כשתופיע הכתובית: "EMPTY DRIP TRAY", הוציאו ורוקנו את מגש הטפטוף (A14) ואת מכל הקפה שנטחן (A10) (איור 38). אח"כ לחצו על הבורר (B2) המתייחס ל-"NEXT".
 6. כשתופיע הכתובית: "POSITION 2 | CONTAINER", הניחו מכל ריק שיכול להכיל לפחות 2 ליטר מים מתחת לפיות המים החמים והקפה (איור 7).
- ▲ זיהרות:** שמרו מרחק מנתזי מים רותחים - סכנת כווייה!
7. אשרו את התחלת תהליך הניקוי בלחיצה על הבורר (B2) המתייחס ל-"√OK". במהלך הניקוי תוצג הכתובית: "DESCALING UNDERWAY, PLEASE". "WAIT" ומתבצעת סדרת שטיפות.
 8. לאחר כ-25 דקות כתובית תוחלף בכתובית: "RINSE AND FILL WATER". נקו את מכל המים הפנימי והחזירו אותו למקומו מלא במים נקיים עד לסימון MAX.

9. כשתופיע הכתובית: "POSITION 2I CONTAINER PRESS OK TO START RINSING", רוקנו את המכל החיצוני אליו נקוו המים המלוכלכים והניחו אותו ריק מתחת לפיות המים החמים והקפה. אח"כ לחצו על הבורר (B2) המתייחס ל-"√OK".

10. הכתובית: "RINSING UNDERWAY" מופיעה ומים חמים יוצאים תחילה מפיות הקפה ואחר כך מפיית המים החמים.

11. כשמכל המים הפנימי מתרוקן רוקנו את המכל החיצוני מהמים המלוכלכים.

12. אם מותקן מסנן, תופיע הכתובית: "INSERT FILTER INTO ITS HOUSING". הוציאו את מכל המים והכניסו את המסנן חזרה למקומו (איור 39). אח"כ לחצו על הבורר (B2) המתייחס ל-"NEXT>".

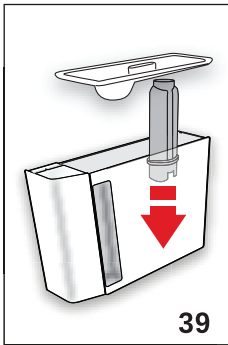

13. המשיכו בשטיפות נוספות לפי ההנחיות האינטראקטיביות (כולל עם המסנן לפי הצורך) עד שתופיע הכתובית: "DESCALE COMPLETE". אשרו בלחיצה על הבורר (B2) המתייחס ל-"√OK".

14. כשתופיע הכתובית: "FILL TANK WITH FRESH WATER", רוקנו את המכל החיצוני מהמים המלוכלכים, נקו את מכל המים הפנימי והחזירו אותו למקומו מלא במים נקיים עד לסימון MAX.

לתשומת הלב

- אם תהליך הסרת האבנית אינו מושלם כראוי (למשל, עקב הפסקת חשמל) אנו ממליצים לחזור עליו.
- לאחר הסרת האבנית, מכל קפה שנטחן (A10) עשוי להכיל מים.
- אם מיכל המים לא מולא עד לרמת MAX, בסוף תהליך הסרת האבנית, המכשיר מבקש שטיפה שלישית כדי להבטיח כי החומר לניקוי אבנית יוסר לחלוטין מכל צנרת המכשיר.
- המכשיר עשוי לבקש ביצוע תהליך הסרת אבנית לעיתים קרובות עקב נסיבות השימוש.

התאמה לקשיות המים

תדירות ניקוי האבנית תלויה בקשיות מי הברז שבשימוש. המכשיר מותאם ע"י היצרן לקשיות מים 4 (מים קשים מאד) אבל ניתן להתאים את המכשיר לרמת קשיות מים פחותה שתכתוב ניקוי אבנית לעיתים רחוקות יותר.

מדידת קשיות המים

1. הסירו את תווית הנייר "TOTAL HARDNESS TEST" המצורפת לחוברת הדרכה זו.
2. השרו את התווית בכוס מים למשך שניה אחת.
3. נערו ממנה את עודפי המים. לאחר כדקה יופיעו ריבועים המצביעים על רמת קשיות המים:

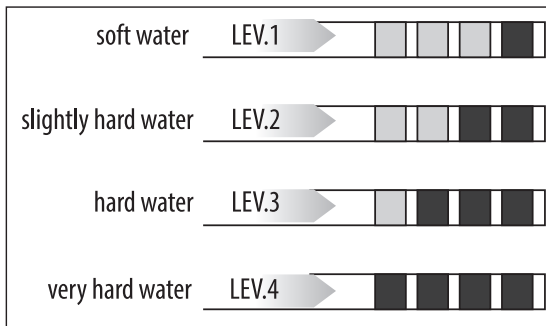

התאמת המכשיר לרמת קשיות המים

1. פתחו את התפריט ובחרו באפשרות: "WATER HARDNESS" 
2. כשתופיע הכתובית: "WATER HARDNESS, CURRENT" UNDERLINED, לחצו על הבורר (B2) המתייחס לרמת קשיות המים שמדדתם.
3. חזרו אחורה עד לדף הבית.

התקנת המסנן

בדגמים נבחרים, מותקן מראש מסנן ריכוך מים (C4). אם בדגם שרכשתם אין מסנן כזה, מומלץ לרכוש אותו בנפרד ממשווק מורשה ולהתקין אותו כדלקמן:

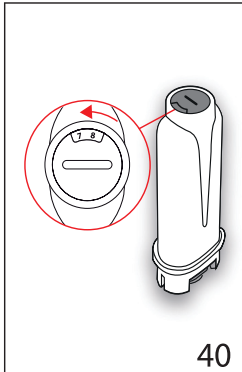

40

1. הוציאו את המסנן (C4) מאריזתו.

2. פתחו את התפריט ובחרו באפשרות: "WATER"



3. כשתופיע הכתובית: "TURN DATE INDICATOR TO NEXT 2 MONTHS" סובבו את חוגת התאריך עד להצגת 2 החודשים הבאים כדי שתזכרו מתי פג תוקפו (איור 40). אח"כ לחצו על הבורר (B2) המתייחס ל-"NEXT".

לתשומת הלב: המסנן מחזיק חודשיים בשימוש גיל אך רק 3 שבועות בהעדר שימוש!

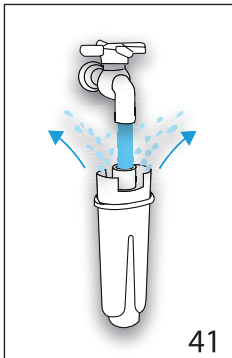

41

4. כשתופיע הכתובית: "RUN WATER INTO FILTER HOLE UNTIL IT COMES OUT" לפעולה, ע"י שטיפה במשך יותר מדקה תחת ברז מים זורמים כך שיתמלא במים (איור 41). אח"כ לחצו על הבורר (B2) המתייחס ל-"NEXT".

5. הוציאו את מכל המים מהמכשיר ומלאו אותו במים.

6. כשתופיע הכתובית: "IMMERSE FILTER TO EXPEL AIR BUBBLES" טיבלו את כל המסנן במכל המים למשך 10 שניות. נערו ולחצו קלות כדי שבועות האוויר יצאו ממנו (איור 42). אח"כ לחצו על הבורר (B2) המתייחס ל-"NEXT".

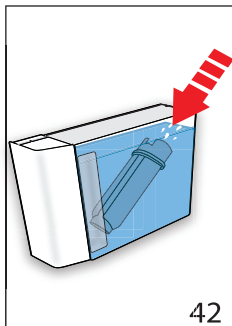



42

7. כשתופיע הכתובית: "INSERT FILTER IN HOUSING": הכניסו את המסנן (C4) לבית המסנן (A17) ודחפו אותו עד הסוף למקומו (איור 38). אח"כ לחצו על הבורר (B2) המתייחס ל-"NEXT".



8. כשתופיע הכתובית: "INSERT WATER TANK" סגרו את המכל במכסה (A15) (איור 5) והחזירו אותו למקומו במכשיר.

9. כשתופיע הכתובית: "POSITION 0.5L CONTAINER, PRESS OK TO ENABLE FILTER", הניחו מכל ריק בקיבולת חצי ליטר מתחת לפייט המים החמים (C6) (איור 7) ואשרו בלחיצה על הבורר (B2) המתייחס ל-"OK". המסנן מוכן לפעולה לאחר שהמים יפסיקו לזרום.

החלפת המסנן

1. כאשר הכתובית: "REPLACE WATER FILTER, PRESS OK TO START" מופיעה על הצג, אשרו בלחיצה על הבורר (B2) המתייחס ל-"OK" והחליפו את המסנן כמתואר קודם. כדי להחליף את המסנן מאוחר יותר, לחצו על הבורר (B2) המתייחס ל-"ESC" והסמל  יוצג כתזכורת.
2. הוציאו מהמכשיר את המכל (A16) ואת המסנן המשומש (C4).
3. הוציאו את המסנן החדש (C4) מאריזתו.
4. פתחו את התפריט ובחרו באפשרות: "WATER FILTER" .
5. בחרו באפשרות: "REPLACE WATER FILTER" .
6. המשיכו בהחלפת המסנן כמתואר קודם.

הסרת המסנן

1. אם ברצונכם להשתמש במכשיר ללא מסנן ריכוך מים, הסירו את המכל, הסירו את המסנן והחזירו את המכל למקומו.
2. פתחו את התפריט ובחרו באפשרות: "WATER FILTER" .
3. בחרו באפשרות: "REMOVE WATER FILTER" .
4. כשתופיע הכתובית: "CONFIRM FILTER REMOVAL", אשרו בלחיצה על הבורר (B2) המתייחס ל-"OK".
5. לאחר הוצאת המסנן תופיע הכתובית: "FILTER REMOVED". אשרו בלחיצה על הבורר (B2) המתייחס ל-"OK".



נוסח ההודעה		פתרון הבעיה
FILL TANK WITH FRESH WATER		מלאו מחדש את מכל המים.
INSERT WATER TANK		הכניסו את מכל המים למקומו.
EMPTY GROUNDS CONTAINER		רוקנו את מכל הקפה שנטחן ואת מגש הטפטופים (חובה ביחד).
INSERT GROUNDS CONTAINER		הכניסו למכשיר את מכל הקפה שנטחן.
ADD GROUND COFFEE MAX. ONE MEASURE		יש להוסיף למכשיר כפית מדידה אחת של קפה טחון.



<p>ADD GROUND COFFEE MAX. ONE MEASURE</p>	 <p>✓ OK</p>	<p>יש להוסיף למכשיר כפית מדידה אחת של קפה טחון.</p>
<p>FILL BEANS CONTAINER</p>	 <p>← ESC</p>	<p>פולי הקפה נגמרו או שהמשפך שלהם נסתם. יש לבדוק את המצב ולמלא.</p>
<p>GROUND TOO FINE. ADJUST MILL</p>	 <p>← ESC</p>	<p>התערובת טחונה דק מדי - יש להתאים את בורר דרגת טחינת הקפה.</p>
<p>SELECT A Milder TASTE OR REDUCE COFFEE</p>	 <p>QUANTITY ! ← ESC</p>	<p>כמות הקפה גדולה מדי יש לכוון לחוזק חלש יותר או להפחית מכמות הקפה בכפית המדידה.</p>
<p>INSERT WATER SPOUT</p>	 <p>→</p>	<p>פיית המים החמים אינה במקומה - יש לבדוק ולהרכיבה מחדש.</p>













הודעות על בעיות

<p>INSERT MILK CONTAINER</p>		<p>מכל החלב אינו במקומו - יש לבדוק ולהרכיבו מחדש.</p>
<p>INSERT INFUSER ASSEMBLY</p>		<p>אביזר החליטה אינו במקומו - יש לבדוק ולהרכיב אותו מחדש על כל חלקיו.</p>
<p>WATER CIRCUIT EMPTY PRESS OK TO START</p>	 <p>✓ OK</p>	<p>אין מים בצנרת, לחצו על אישור כדי להזרים מים.</p>
<p>PRESS OK TO CLEAN OR TURN DIAL</p>	 <p>✓ OK</p>	<p>מכל החלב הורכב כאשר בורר מידת ההקצפה במצב "CLEAN". יש להמשיך בתהליך הניקוי או לשנות את מצב הבורר.</p>
<p>TURN DIAL TO CLEAN POSITION</p>	 <p>↶ ESC</p>	<p>צריך לנקות את מכל החלב.</p>



הודעות על בעיות

TURN THE MILK FROTH ADJUSTMENT DIAL		בורר מידת ההקצפה במצב "CLEAN". יש לשנות את מצב הבורר.
DESCALING NEEDED PRESS OK TO START (~45MIN)	 ESC OK✓	צריך להתחיל בהתהליך הסרת אבנית.
REPLACE WATER SOFTENER FILTER PRESS OK TO START	 ESC OK✓	צריך להחליף את מסנן ריכוך המים.
GENERAL ALARM. REFER TO USER MANUAL / APP		צריך לנקות את פנים המכשיר.
		צריך לבצע ניקוי אבנית ו/או החלפת מסנן מים.
		צריך לנקות את הצינור שבתוך מכל החלב.
		צריך להחליף את מסנן ריכוך המים.
		צריך להסיר אבנית.
		המכשיר נמצא במצב חסכון באנרגיה.
		המכשיר נשלט מהאפליקציה.

220-240 V~ 50-60 Hz max. 10 A	מתח זינה
1450 W	הספק
1.9 MPa (19 bars)	לחץ
2 l	קיבולת מכל מים
260x470x360 mm	מידות
1200 mm	אורך כבל חשמל
11.4 kg	משקל
380 g	קיבולת מכל פולי הקפה
2400 - 2483,5 MHz	תדר תקשורת
10 mW	עוצמת תקשורת



BRIMAG

מותגים מבית טוב

כתובתנו: השקמה 19, אזור, 58001
דוא"ל: brimag@digital-age.co.il
אתר החברה: www.brimag.co.il