

INSTALLATION INSTRUCTIONS



⚠ ATTENTION ⚠

- PRIOR TO INSTALLATION:** Check all parts carefully to ensure no damage occurred in transit and no pieces are missing. **DO NOT** dispose of any packaging until you are satisfied with this product.
- SAFETY PRECAUTIONS:** Your installation must comply with all local plumbing codes. Have a qualified tradesman install or approve your plumbing installation. Always wear safety goggles and gloves during installation to avoid personal injury.
- NEED HELP?** Please call us at 1 (773) 265-2371 or contact us via email at support@tehilalaundry.com with any questions. Our normal business hours are Monday to Friday from 8 a.m. to 5 p.m. CST.
DO NOT RETURN THE UNIT TO THE PLACE OF PURCHASE BEFORE CONTACTING US AT 1 (773) 265-2371 OR VIA EMAIL AT SUPPORT@TEHILALAUNDRY.COM.

CARE AND MAINTENANCE

FOR LAUNDRY TUB:

- Only soap or qualified non-abrasive surface cleaner and water should be used for cleaning the thermoplastic sink. Rinse well and dry with soft cloth to prevent scratches.
- Clean grease, oil, paint, and ink stains with isopropyl (rubbing) alcohol. Immediately rinse with water after stain removal.
- Avoid using razor blades or other sharp instruments that may damage or scratch the surface.

FOR FAUCET:

- Clean the area of the mounting holes before installing the faucet.
- To maintain the appearance of your faucet, always blot dry any water from the faucet's surface. Clean with a damp, non-abrasive sponge and wipe with a clean soft cloth. To remove water spots, apply warm water with a damp soft cloth. Always rinse thoroughly after using a cleaning agent.
- Although the finish is extremely durable, it can be damaged by some cleaners. **DO NOT** use detergent powder, polishing powder, granular detergent, or a nylon brush to clean.
- DO NOT** use abrasive detergents. If used, rinse thoroughly and wipe dry with a soft cloth.
- DO NOT** install in working environments less than 32 degrees F (0 degrees C).
- Shut off the water supply valves when the faucet will not be in use for an extended period of time.
- DO NOT** install the faucet in a rusty or corrosive environment.
- DO NOT TIGHTEN** the faucet too hard to avoid deformation or fracture.

MATERIALS AND TOOLS NEEDED

Phillips Screwdriver, Flat Screwdriver, Silicone, Carpenters Level, Pliers, Pipe Wrench, Plumbers Putty, Hacksaw, Utility Knife.

WHAT'S INCLUDED IN THE BOX

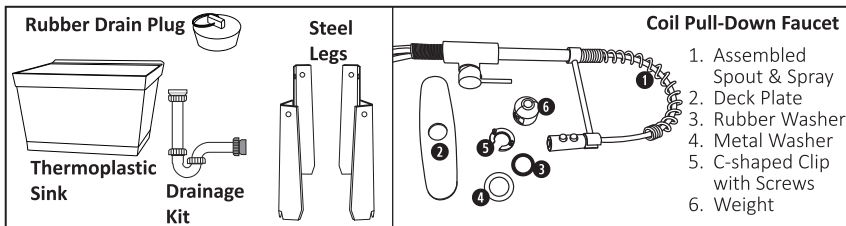

STEP 1: HOW TO PUNCH OUT FAUCET HOLES & INSTALL STEEL LEGS

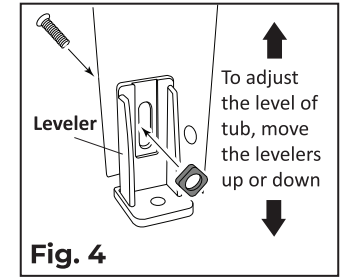
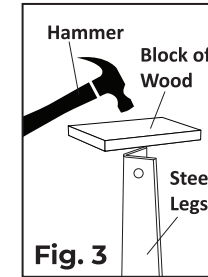
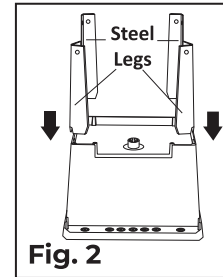
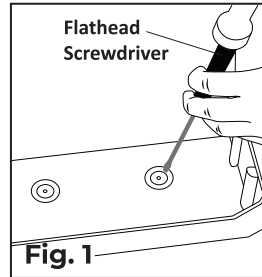

- Place the laundry tub on a clean surface, such as a blanket or carboard, and turn the tub upside down to allow for the removal of the pre-formed knockouts. These will accommodate the faucet that is going to be installed. The hole plugs may be removed by a flathead screwdriver or a small chisel and a hammer (see Fig. 1).
- While the tub is still upside down, insert the 4 steel legs into each corner socket (see Fig. 2).
- Use a hammer and a block of wood to drive each leg into the tapered socket until it is secure (see Fig. 3).

CAUTION:

- DO NOT** strike the leg directly with the hammer. Place the block of wood against the leg, then strike the wood with the hammer.
 - DO NOT** insert the leg all the way into the tapered socket. It's okay if there is a gap between the tub and the corner of the steel leg. Verify that each leg is locked securely in place by gently tugging the leg.
 - DO NOT** wiggle the leg back and forth, as this will loosen it from the tapered socket.
- Mount leveler to each leg. Note that there are two holes in the bottom of the leg at different locations. Select the proper hole that will allow access to the screwhead after the tub is in the desired location. Attach leveler with ¼ in. (0.63 cm.) bolt and nut and hand tighten it. **DO NOT** over-tighten it in this step (see Fig. 4).
 - Gently turn the tub back to the correct position after the steel legs are installed.
 - Position the laundry tub in your desired location. To adjust the level of the tub, move the levelers up or down. Tighten the nuts after adjusting the levelers to the desired level. Holes on the bottom of levelers are included for mounting the tub to the floor if desired (anchors not furnished).

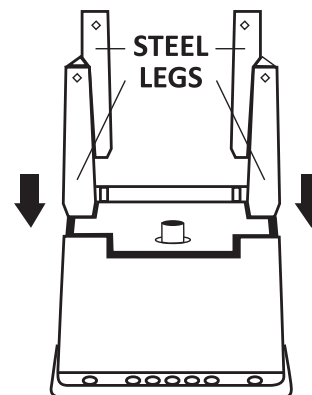

IMPORTANT: When installed correctly and the leg is secure, there **WILL** be a slight gap in the corner between the top of each leg and the bottom of the tub (image A). Do **NOT** attempt to insert and force past this gap to make them flush. This **WILL** crack the tub (image B).

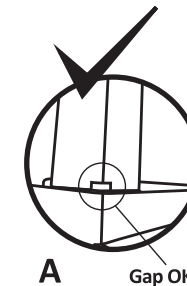

INSTRUCTION: P110JS6510 | 117017

TEHILALAUNDRY.COM | support@tehilalaundry.com

We reserve the right to make revisions in the design and information without notice | Image is for reference only, styles varies by models
SKU Numbers: 040JS6510BLKBLK, 040JS6510BLKSS, 040JS6510WTBLK, 040JS6510WTSS, 040JS6510GRYBLK, 040JS6510GRYSS, 040JS6510BLBLK, 040JS6510BLSS, 040US6510BLKBLK, 040US6510BLKSS, 040US6510WTBLK, 040US6510WTSS, 040US6510GRYBLK, 040US6510GRYSS, 040US6510BLBLK, 040US6510BLSS

ID: 11740
Rev. 01/13/2023

PG. 1

INSTALLATION INSTRUCTIONS (CONT.)



STEP 2: INSTALLING THE LAUNDRY FAUCET

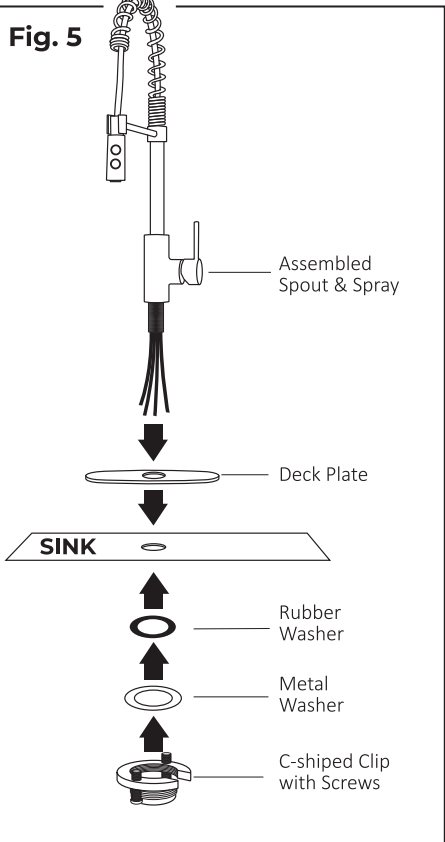

1. Take the faucet out of the box.
2. Attach **DECK PLATE** to faucet.
3. Position faucet on sink.
4. From underside of sink, assemble **RUBBER WASHER, METAL WASHER, and C-SHAPED CLIP WITH SCREWS**. Tighten the locknut by hand and secure the screws with screwdriver (see Fig. 5).
5. Fix the **WEIGHT** to the **WEIGHT LINE** and align it with the **MARKED LABEL** (see Fig. 6).
6. Connect the **SPRAY LINE** to **WEIGHT LINE** (see Fig. 6).
7. **DO NOT CONNECT THE HOT & COLD SUPPLY LINES YET. SEE STEP 4 FOR CONNECTING SUPPLY LINES.**

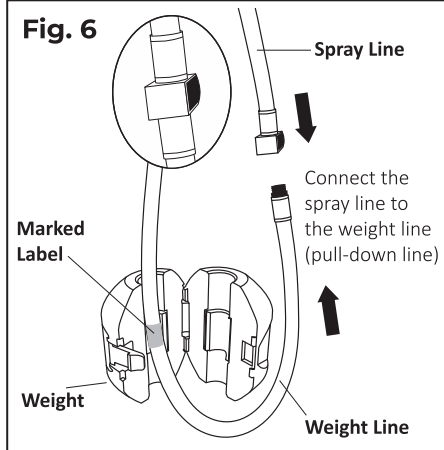

STEP 3: INSTALLING THE PLASTIC DRAINAGE

NOTE: When installing new plastic drainage, loosely tighten all pieces first to make sure of proper fit, then make final connections.

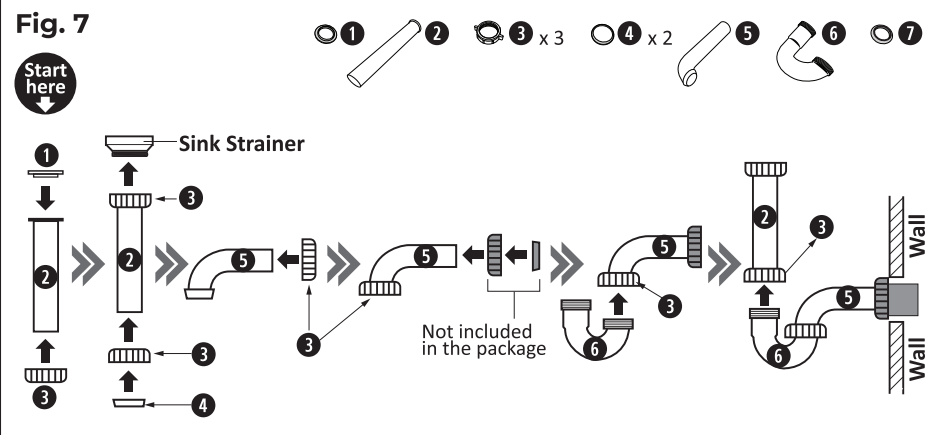

STEP BY STEP (see Fig. 7):

1. Slide **Slip Nut** ① threads up onto the **Tail-Piece** ②, and insert **Flanged Washer** ① in top of **Flanged Tail-Piece** ②.
2. Tighten the top **Tail-Piece** ② to the **Sink Strainer** with **Slip Nut** ①.
3. Insert **Slip Nut** ③ threads down and **Washer** ④ in bottom end of the **Tail-Piece** ②.
4. Insert **Slip Nut** ⑤ threads down onto **Wall Tube** ⑥, then insert **Slip Nut** and **Washer** (not provided) onto other end of **Wall Tube** ⑥.
5. Place flanged end of **Wall Tube** ⑥ into lower portion of **J-Bend** ⑥ and tighten with **Slip Nut** ③. If wall connection is standard 1 1/2 in. threaded pipe, install wall tube directly into pipe and tighten **Slip Nut** and **Washer** (not provided).
NOTE: If wall connection is to 1 1/2 in. plastic pipe, a Conversion Adapter, purchased separately, will be required for proper installation (see Fig. 8).
6. Swing **J-Bend** ⑥ to align with bottom of flanged **Tail-Piece** ②. Connect **J-Bend** ⑥ to **Tail-Piece** ② and tighten it with **Slip Nut** ③. If tail-piece is too long, a hacksaw or tubing cutter may be used to trim away excess material.

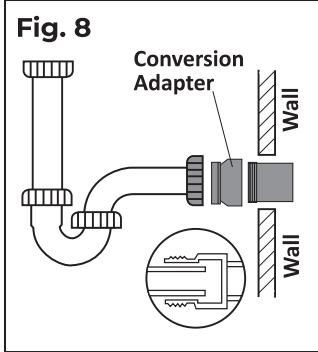

INSTALLATION INSTRUCTIONS (CONT.)



STEP 4: CONNECTING SUPPLY LINES TO STOP VALVES

WARNING: DO NOT re-use existing supply lines. **DO NOT** expose supply lines to any household or chemical products. **DO NOT** use any pipe thread compounds or thread lubricant products. Exposure can lead to a catastrophic failure or flood.

1. Connect **HOT & COLD SUPPLY LINES** to matching water supply valves and secure the connection with an adjustable wrench (see Fig. 9).
2. Turn on the hot and cold water valves. Run the water flow for 15 seconds to clean up the lines and check for any leaks. If leaks occur, tighten the nuts on the water supply lines and shut off valve.
3. With the water turned on, test to make sure the faucet sprayer changes between stream and spray by pressing the buttons on the nozzle head.

Fig. 9

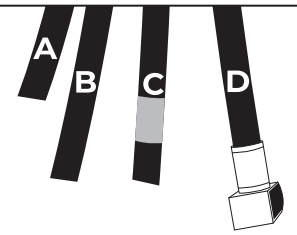

- A. Hot Supply Line (with red stripe)
- B. Cold Supply Line (with blue stripe)
- C. Weight Line
- D. Spray Line

1-YEAR LIMITED WARRANTY INFORMATION

TEHILA® products are backed by a 1-year limited warranty. TEHILA warrants that its products will be free from defects in material and workmanship for a period of 1 year from the date of purchase. Proof of purchaser's receipt is required to receive this warranty. A replacement for any defective part will be supplied free of charge for installation by you. This 1-year warranty covers the original consumer purchaser only and **DOES NOT INCLUDE BUSINESS, COMMERCIAL, OR INDUSTRIAL USE OF THIS PRODUCT**. This warranty shall not apply to goods which have been subject to accidents, negligence, installation error, product abuse, or misuse. In no event will TEHILA be liable for any consequential, indirect, or special damages, nor shall TEHILA be liable for transportation, labor, or other charges arising out of the removal or reinstallation of its products. Defective parts must be made available for inspection by a TEHILA employee or an authorized representative. Some states do not allow limitations on how long an implied warranty lasts, so the above limitation may not apply to you.

WARRANTY CLAIM PROCEDURES AND REQUIREMENTS:

To obtain TEHILA® warranty service, the customer will need to write to TEHILA explaining the defect, and include proof of purchase receipt, your name, phone number, email address, and mailing address. Information can be emailed to **support@tehilalaundry.com** or mailed to **TEHILA® (Warranty Department), 990 E North Ave., Glendale Heights, IL 60148**.

TEHILALAUNDRY.COM | support@tehilalaundry.com

We reserve the right to make revisions in the design and information without notice | Image is for reference only, styles varies by models
SKU Numbers: 040JS6510BLKBLK, 040JS6510BLKSS, 040JS6510WTBLK, 040JS6510WTSS, 040JS6510GRYBLK, 040JS6510GRYSS, 040JS6510LBLBLK, 040JS6510BLSS,
040US6510BLKBLK, 040US6510BLKSS, 040US6510WTBLK, 040US6510WTSS, 040US6510GRYBLK, 040US6510GRYSS, 040US6510LBLBLK, 040US6510BLSS

ID: 11740
Rev. 01/13/2023

PG. 3

INSTRUCTIONS D'INSTALLATION

TEHILA®

⚠ ATTENTION ⚠

- AVANT L'INSTALLATION:** Vérifiez soigneusement toutes les pièces pour vous assurer qu'elles ne sont pas endommagées ou manquantes. NE jetez PAS tout emballage tant que vous n'êtes pas satisfait de ce produit.
- PRÉCAUTIONS DE SÉCURITÉ:** Votre installation doit être conforme à tous les codes de plomberie locaux. Demandez à un artisan qualifié de faire ou d'approuver votre installation de plomberie. Portez des lunettes et des gants de sécurité lors de l'installation afin d'éviter les blessures.
- BESOIN D'AIDE?** Pour toute question, veuillez nous appeler au **1-773-265-2371** ou nous contacter par e-mail à support@tehilalaundry.com. Nos heures d'ouverture normales sont du lundi au vendredi de 8 h à 17 h (heures centrales) CST.

NE RETOURNEZ PAS L'APPAREIL AU LIEU D'ACHAT AVANT DE NOUS CONTACTER AU 1 (773) 265-2371 OU PAR E-MAIL À SUPPORT@TEHILALAUNDRY.COM.

ENTRETIEN ET MAINTENANCE

POUR LE BAC À LINGE:

- Utilisez uniquement du savon ou un nettoyant de surface non abrasif qualifié et de l'eau pour nettoyer l'évier thermoplastique. Rincez bien et séchez avec un chiffon doux pour éviter les rayures.
- Nettoyez la graisse, l'huile, la peinture et les taches d'encre avec de l'alcool isopropylique (alcool à brûler), rincez immédiatement à l'eau après élimination des taches.
- Évitez d'utiliser des lames de rasoir ou d'autres instruments tranchants qui pourraient tomber et rayer la surface.

POUR LE ROBINET

- Nettoyez la zone des trous de montage avant d'installer le robinet.
- Pour maintenir l'apparence de votre robinet, séchez toujours toute l'eau de la surface du robinet. Nettoyez avec une éponge humide non abrasive et essuyez avec un chiffon doux et propre. Pour éliminer les taches d'eau, appliquez de l'eau chaude avec un chiffon doux humide. Rincez toujours soigneusement après avoir utilisé un produit de nettoyage.
- Bien que la finition soit extrêmement durable, elle peut être endommagée par certains nettoyants. N'utilisez PAS de détergent en poudre, de poudre à polir, de détergent en granulés ou de brosse en nylon pour le nettoyage.
- N'utilisez PAS de détergents abrasifs. Le cas échéant, rincez abondamment et essuyez avec un chiffon doux.
- Ne l'installez PAS dans un environnement de travail inférieur à 0 °C (32 °F).
- Fermez les vannes d'alimentation en eau lorsque le robinet ne sera pas utilisé pendant une période prolongée.
- N'installez PAS le robinet dans un environnement rouillé ou corrosif.
- NE SERREZ PAS le robinet trop fort pour éviter toute déformation ou rupture.

MATÉRIEL ET OUTILS NÉCESSAIRES

Tournevis Phillips, tournevis plat, silicone, niveau de charpentier, pinces, clé à pipe, mastic pour plombiers, scie à métaux, couteau universel.

CE QUI EST INCLUS DANS LA BOÎTE

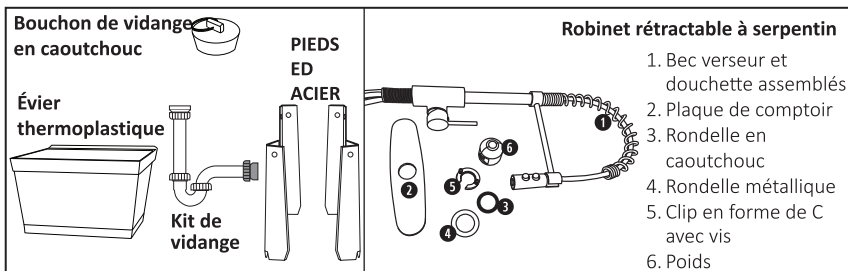

ÉTAPE 1: COMMENT PERCER LES TROUS DE ROBINET ET INSTALLATION DES PIEDS EN ACIER

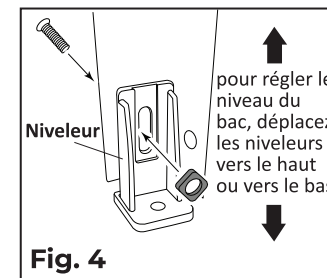
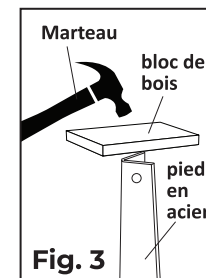
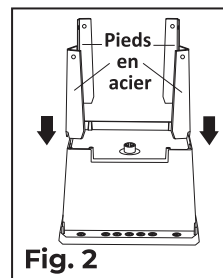
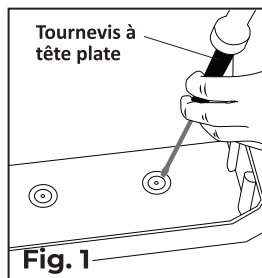

- Placez le bac à linge sur une surface propre, telle qu'une couverture ou un carton, et retournez-le pour permettre le retrait des perforations préformées afin d'accueillir le robinet qui sera installé. Les bouchons de trou peuvent être déposés à l'aide d'un tournevis à tête plate ou d'un petit burin et d'un marteau (voir la fig. 1).
- Lorsque le bac est toujours à l'envers, insérez les 4 pieds en acier dans chaque douille d'angle (voir la fig. 2).
- À l'aide d'un marteau et d'un bloc de bois, enfoncez chaque pied dans la douille conique jusqu'à ce qu'il soit bien fixé (voir la fig. 3).

PRUDENCE:

- NE frappez PAS le pied directement avec le marteau, ne placez pas le bloc de bois contre le pied et ne frappez pas le bois avec le marteau.
 - N'essayez PAS de faire entrer le pied complètement dans la douille conique. Il est correct s'il y a un écart entre le bac et le coin du pied d'acier. Vérifiez que chaque pied est bien verrouillé en place en tirant doucement sur le pied.
 - NE secouez PAS le pied d'avant en arrière, car cela le desserrera de la douille conique.
- Montez le « niveleur » sur chaque pied : notez qu'il y a deux trous dans le bas du pied à des emplacements différents. Sélectionnez le trou approprié qui permettra d'accéder à la tête de vis une fois que le bac est à l'emplacement désiré. Fixez le niveleur à l'aide d'un boulon de ¼ po (0.63 cm) et d'un écrou, puis serrez-le à la main (NE SERREZ PAS excessivement à cette étape) (voir la fig. 4).
 - Une fois les pieds en acier installés, remettez délicatement le bac en place.
 - Placez le bac à linge à l'emplacement souhaité. Pour régler le niveau du bac, déplacez les niveleurs vers le haut ou vers le bas. Serrez les écrous après avoir réglé les niveleurs au niveau souhaité. Des trous au bas des niveleurs sont inclus pour le montage du bac sur le sol si désiré (ancrages non fournis).

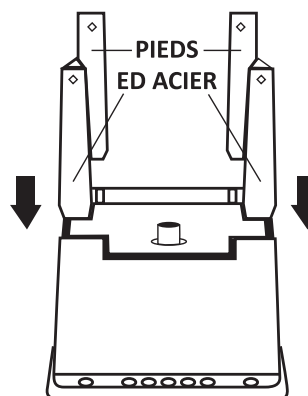

IMPORTANT: Lorsqu'il est installé correctement et que le pied est bien fixé, il y AURA un léger espace dans le coin entre le haut de chaque pied et la partie inférieure du bac (image A). N'essayez PAS d'insérer et de forcer au-delà de cet espace pour les faire affleurer. Cela fera craquer le bac (image B).

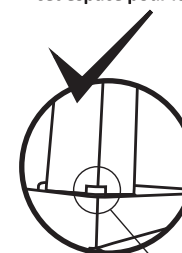

A Espace correct



B Pas d'espace

TEHILALAUNDRY.COM | support@tehilalaundry.com

Nous nous réservons le droit d'apporter des modifications à la conception et aux informations sans préavis | L'image est fournie à titre de référence uniquement, les styles varient selon les modèles
SKU Numbers: 040JS6510BLKBLK, 040JS6510BLKSS, 040JS6510WTBLK, 040JS6510WTSS, 040JS6510GRYBLK, 040JS6510GRYSS, 040JS6510BLBLK, 040JS6510BLSS, 040US6510BLKBLK, 040US6510BLKSS, 040US6510WTBLK, 040US6510WTSS, 040US6510GRYBLK, 040US6510GRYSS, 040US6510BLBLK, 040US6510BLSS

ID: 11740
Rev. 01/13/2023

PG. 4

ÉTAPE 2: INSTALLATION DU ROBINET

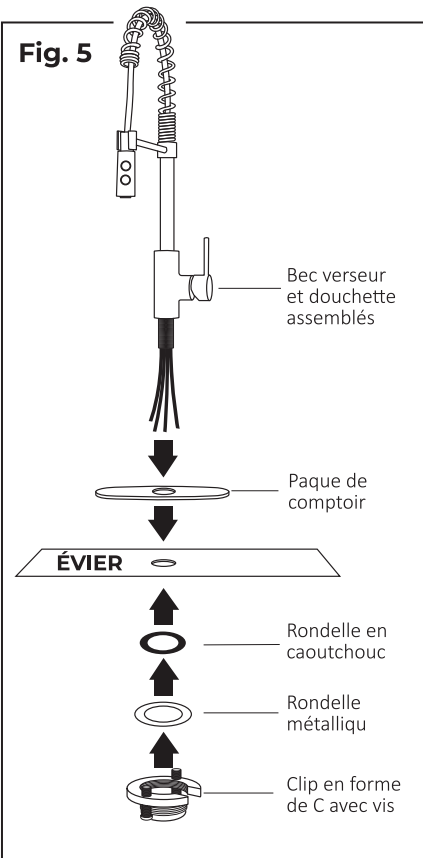

1. Retirez le robinet de la boîte, et
2. fixez LA PLAQUE DE COMPTOIR au robinet.
3. Placez le robinet sur l'évier.
4. Depuis le dessous de l'évier, assemblez LA RONDELLE EN CAOUTCHOUC, LA RONDELLE MÉTALLIQUE et LE CLIP EN FORME DE C AVEC LES VIS. Serrez le contre-écrou à la main et fixez les vis à l'aide d'un tournevis (voir la fig. 5).
5. Attachez le POIDS sur la LIGNE DE POIDS, alignez-le avec l'« ÉTIQUETTE MARQUÉE » (voir la fig. 6).
6. Raccordez la CONDUITE DE DOUCHETTE à LA CONDUITE DE POIDS (voir la fig. 6).
7. NE BRANCHEZ PAS ENCORE LES CONDUITES D'ALIMENTATION CHAUDE ET FROIDE. VOIR L'ÉTAPE 4 POUR LE RACCORDEMENT DES CONDUITES D'ALIMENTATION.

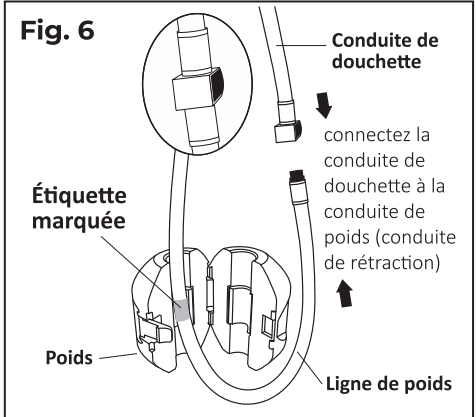

ÉTAPE 3: INSTALLATION DE LA VIDANGE EN PLASTIQUE

NOTE : Lors de l'installation d'un nouveau système de vidange en plastique, serrez d'abord toutes les pièces pour s'assurer qu'elles sont bien installées, puis effectuez les raccordements finaux.

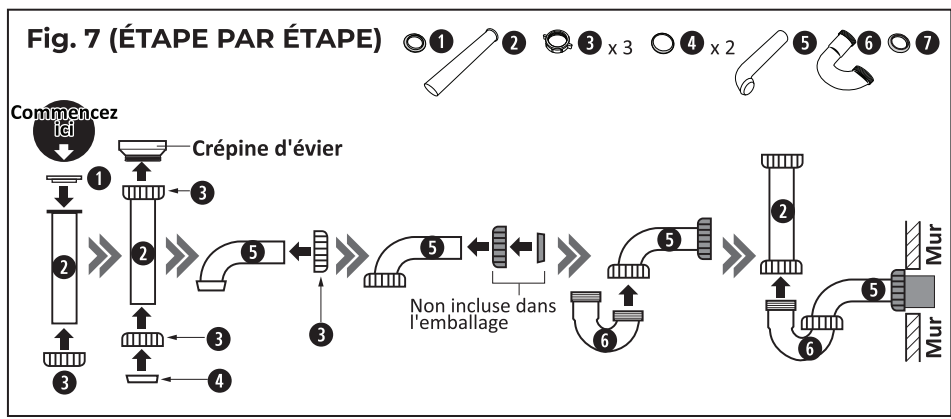

ÉTAPE PAR ÉTAPE (voir la fig. 7):

1. Faites glisser les filetages de l'**écrou coulissant** ① vers le haut sur la **pièce de queue** ② et insérez la **rondelle à bride** ① au-dessus de la **pièce de queue** ②.
2. Serrez la **pièce de queue supérieure** ② sur la crépine d'évier avec l'**écrou coulissant** ③.
3. Insérez les filetages de l'**écrou coulissant** ③ vers le bas et la **rondelle** ④ dans l'extrémité inférieure de la **pièce de queue** ②.
4. Insérez les filetages de l'**écrou coulissant** ③ sur le **tube mural** ⑤, insérez l'**écrou coulissant** et la rondelle (non fournis) sur l'autre extrémité du **tube mural** ⑤.
5. Placez l'extrémité à bride du **tube mural** ⑤ dans la partie inférieure du **coude en J** ⑥ et serrez avec l'**écrou coulissant** ③. Si le raccord mural est un tuyau fileté de 1 ½ po (3.8 cm) standard, installez le tube mural directement dans le tuyau et serrez l'**écrou coulissant** et la rondelle (non fournis). **NOTE:** Si le raccord mural se fait avec un tuyau en plastique de 1 ½ po (3.8 cm), un adaptateur de conversion acheté séparément sera nécessaire pour une installation correcte (voir la fig. 8).
6. Faites pivoter le **coude en J** ⑥ pour l'aligner avec le bas de la **pièce de queue à bride** ②. Raccordez le **J-Bendy** ⑥ à la **pièce de queue** ② et serrez-le avec l'**écrou coulissant** ③. Si la pièce de queue est trop longue, une scie à métaux ou un coupe-tube peut être utilisé pour retirer l'excédent de matériau.

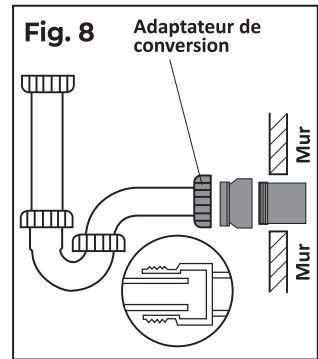

INSTRUCTIONS D'INSTALLATION (SUITE)



ÉTAPE 4: RACCORDEMENT DES CONDUITES D'ALIMENTATION AUX VANNES D'ARRÊT

AVERTISSEMENT: NE réutilisez PAS les conduites d'alimentation existantes. **N'exposez PAS** les conduites d'alimentation à des produits ménagers ou chimiques. **N'utilisez PAS** de composés de filetage de tuyau ou de lubrifiant pour filetage. L'exposition peut entraîner une défaillance catastrophique ou une inondation.

- Raccordez **LES CONDUITES D'ALIMENTATION EN EAU CHAUDE et FROIDE** aux vannes d'alimentation en eau correspondantes et fixez le raccord à l'aide d'une clé à molette (voir la fig. 9).
- Ouvrez les vannes d'eau chaude et d'eau froide. Faites couler le débit d'eau pendant 15 secondes pour nettoyer les conduites et vérifier l'absence de fuites. En cas de fuite, serrez les écrous sur les conduites d'alimentation en eau et la vanne d'arrêt.
- Lorsque l'eau coule, faites un test pour vous assurer que la douchette du robinet passe de jet à pulvérisation en appuyant sur les boutons de la tête de buse.

Fig. 9

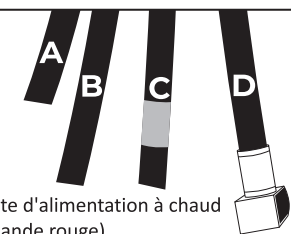

- Conduite d'alimentation à chaud (avec bande rouge)
- Conduite d'alimentation froide (avec bande bleue)
- Ligne de poids
- Conduite de douchette

INFORMATIONS SUR LA GARANTIE LIMITÉE DE 1 AN

Les produits **TEHILA®** sont couverts par une garantie limitée d'un an. TEHILA garantit que ses produits seront exempts de défauts de matériel et de fabrication pendant une période de 1 an à compter de la date d'achat. Une preuve du reçu de l'acheteur est requise pour recevoir la présente garantie. Un remplacement de toute pièce défectueuse sera fourni gratuitement pour une installation par vos soins. La présente garantie d'un an couvre l'acheteur consommateur d'origine et **N'INCLUT PAS L'UTILISATION EN ENTREPRISE, COMMERCIALE OU INDUSTRIELLE DE CE PRODUIT**. La présente garantie ne s'applique pas aux marchandises qui ont été sujettes à des accidents, à une négligence, à une erreur d'installation, à un abus de produit ou à une mauvaise utilisation. En aucun cas TEHILA ne sera tenu responsable de tout dommage indirect ou spécial, ni de tout frais de transport, de main-d'œuvre ou autre résultant de l'enlèvement ou de la réinstallation de ses produits. Les pièces défectueuses doivent être mises à la disposition d'un employé de TEHILA ou de son représentant autorisé. Certains États n'autorisent pas la limitation de la durée d'une garantie implicite, de sorte que la limitation ci-dessus peut ne pas s'appliquer à vous.

PROCÉDURES DE DEMANDE DE GARANTIE ET EXIGENCES:

Pour obtenir le service de garantie de **TEHILA®**, le client devra écrire à TEHILA pour expliquer le défaut et inclure votre preuve d'achat, votre nom, votre numéro de téléphone, votre adresse e-mail et votre adresse postale. Les informations peuvent être envoyées par e-mail à support@tehilalaundry.com ou par la poste à **TEHILA® (Warranty Department - Service de garantie), 990 E North Ave., Glendale Heights, IL 60148.**

TEHILALAUNDRY.COM | support@tehilalaundry.com

Nous nous réservons le droit d'apporter des modifications à la conception et aux informations sans préavis | L'image est fournie à titre de référence uniquement, les styles varient selon les modèles
SKU Numbers: 040JS6510BLKBLK, 040JS6510BLKSS, 040JS6510WTBLK, 040JS6510WTSS, 040JS6510GRYBLK, 040JS6510GRYSS, 040JS6510BLBLK, 040JS6510BLSS,
040US6510BLKBLK, 040US6510BLKSS, 040US6510WTBLK, 040US6510WTSS, 040US6510GRYBLK, 040US6510GRYSS, 040US6510BLBLK, 040US6510BLSS

ID: 11740
Rev. 01/13/2023

PG. 6