



EN Full Facepiece Respirator 6000 Series

User Instructions for 3M™ Full Facepieces, Small 6700, Small 07138*, Medium 6800, Medium 07139*, Large 6900, Large 07140*

IMPORTANT: Keep these *User Instructions* for reference.

* 07138, 07139, 07140 are catalog numbers only. NIOSH approved 3M™ Full Facepiece, Small 6700, Medium 6800, Large 6900.

This respirator has dual approval as a United States (US) National Institute for Occupational Safety and Health (NIOSH) full facepiece respirator and as Brazil Ministry of Labor full facepiece respirator.

Standard specific information is provided where applicable. All other information is common to both standards.



FR Respirateur à masque complet de série 6000

Directives d'utilisation pour les masques complets 3M^{MC}, petit 6700, petit 07138*, moyen 6800, moyen 07139*, grand 6900, grand 07140*

REMARQUE IMPORTANTE : Conserver ces *directives d'utilisation* à titre de référence.

* 07138, 07139 et 07140 ne sont que des numéros de référence. Homologué par le NIOSH en tant que masque complet 3M^{MC}, petit 6700, moyen 6800, grand 6900.

Ce respirateur a une double homologation comme respirateur à masque complet par le National Institute for Occupational Safety and Health (NIOSH) des États-Unis et comme respirateur à masque complet par le ministère du Travail du Brésil.

Des renseignements spécifiques sont fournis le cas échéant. Tous les autres renseignements sont communs aux deux normes.



ES Respirador de pieza facial de cara completa Serie 6000

Instrucciones para Piezas faciales de cara completa 3M™, pequeña 6700, pequeña 07138*, mediana 6800, mediana 07139*, grande 6900 y grande 07140*

IMPORTANTE: Conserve estas *Instrucciones* para referencia futura.

* 07138, 07139 y 07140 sólo son números de catálogo. Pieza facial de cara completa 3M™, pequeña 6700, mediana 6800 y grande 6900, aprobada por NIOSH.

Este respirador cuenta con una aprobación dual como un respirador de pieza facial de cara completa por NIOSH y por la Secretaría del trabajo de Brasil.

Si aplica, se proporciona información específica. La demás información es común para ambas normas.



PT Respirador Facial Inteira Série 6000

Instruções de Uso para Respiradores Faciais 3M™, Pequeno 6700, Pequeno 07138*, Médio 6800, Médio 07139*, Grande 6900, Grande 07140*

IMPORTANTE: Guarde estas *Instruções de Uso* para consulta.

* 07138, 07139, 07140 são somente números de catálogo. As Peças Faciais 3M™ 6700 Pequeno, 6800 Médio, e 6900 Grande possuem aprovação NIOSH.

Este respirador tem dupla aprovação, como um respirador facial pelo Instituto Nacional para Saúde e Segurança Ocupacional (NIOSH) dos Estados Unidos (EUA) e como respirador facial pelo Ministério do Trabalho do Brasil.

Informações específicas são fornecidas quando aplicáveis. Todas as outras informações são comuns a ambas as normas.



Full Facepiece Respirator 6000 Series

User Instructions

GENERAL SAFETY INFORMATION

Intended Use

The 3M™ Full Facepiece Respirators 6000 Series are NIOSH approved and designed to help provide respiratory protection against certain airborne contaminants when used in accordance with all use instructions and limitations and applicable safety and health regulations.

The Full Facepiece 6000 Series meets the requirements of the ANSI Z87.1-2003 standard, high impact level, for face and eye protection. These products help provide limited eye and face protection against flying particles.

This product contains no components made from natural rubber latex.



WARNING

This respirator helps protect against certain airborne contaminants. **Misuse may result in sickness or death.** For proper use, see your supervisor, or *User Instructions* or call 3M in U.S.A. at 1-800-243-4630. In Canada, call Technical Service at 1-800-267-4414. In Brazil, contact: 0800-0550705

These *User Instructions* provide information about facepiece use only. Important information is provided in the *User Instructions* with each of the air filtration/supplied air systems that are NIOSH certified to be used with the 3M™ Full Facepiece Respirator 6000 Series. Failure to follow *User Instructions* for the air filtration/supplied air systems being used **may result in sickness or death.**

Do not clean respirator with solvents. Cleaning with solvents may degrade some respirator components and reduce respirator effectiveness. Inspect all respirator components before each use to ensure proper operating conditions. **Failure to do so may result in sickness or death.**

When in supplied air mode, your employer must provide breathing air that meets at least the requirements of the specification for Grade D breathing air, as described in the Compressed Gas Association Commodity Specification G-7.1-1997 in the United States. In Canada, breathing air systems must be supplied with air, which meets at least the requirements of CSA Standard Z180.1. **Failure to do so may result in sickness or death.**

In Brazil breathing air systems must be supplied with air, which meets ANSI Z86.1-1989/CGA G-7.1, Grade D breathing air.

USE INSTRUCTIONS AND LIMITATIONS

Important

Before use, the wearer must read and understand these *User Instructions*. Keep these *User Instructions* for reference.

Use For

Respiratory protection from certain airborne contaminants according to United States NIOSH approvals, OSHA limitations, in Canada CSA standard Z94.4 requirements, applicable local government regulations and 3M instructions. In Brazil follow the Respiratory Protection Program of the Ministry of Labor.

Do Not Use For

Do not use for concentrations of contaminants which are immediately dangerous to life or health, are unknown or when concentrations exceed 10 times the permissible exposure limit (PEL) in air-purifying mode when qualitatively fit tested, 50 times the PEL in air purifying mode when quantitatively fit tested, 1000 times the PEL when used in supplied air mode, or according to specific OSHA standards or applicable government regulations, whichever is lower.

In Brazil, according to the Respiratory Protection Program of the Ministry of Labor, do not use when concentrations of contaminants are greater than 100 times the permissible exposure limit in air-purifying mode.

Use Instructions

1. Failure to follow all instructions and limitations on the use of this respirator and/or failure to wear this respirator during all times of exposure can reduce respirator effectiveness and **may result in sickness or death.**
2. Before occupational use of this respirator a written respiratory protection program must be implemented meeting all the local government requirements. In the United States employers must comply with OSHA 29 CFR 1910.134 which includes medical evaluation, training and fit testing and applicable OSHA substance specific standards. In Canada, follow the recommendations of CSA Z94.4 and/or requirements of the applicable jurisdiction, as appropriate. In Brazil, follow the Respiratory Protection Program of the Ministry of Labor requirements. When used in supplied air mode, your employer must supply breathing air that meets at least the requirements of Grade D breathing air in Compressed Gas Association Commodity Specifications G-7.1-1997. In Canada, breathing air systems must be supplied with air which meets at least the requirements of CSA Standard Z180.1.
3. The airborne contaminants, which can be dangerous to your health, include those that are so small you may not be able to see or smell them.
4. Leave contaminated area immediately and contact supervisor if you smell or taste contaminants or if dizziness, irritation, or other distress occurs.
5. Store respirator away from contaminated areas when not in use.
6. Dispose of used product in accordance with applicable regulations.

In Brazil, breathing air systems must be supplied with air which meets ANSI Z86.1-1989/CGA G-7.1, Grade D breathing air.

Use Limitations

1. This respirator does not supply oxygen when used in air-purifying mode. Do not use in atmospheres containing less than 19.5% oxygen.
2. Do not use when concentrations of contaminants are immediately dangerous to life or health, are unknown or when concentrations exceed 10 times the permissible exposure limit (PEL) in air-purifying mode when qualitatively fit tested, 50 times the PEL in air-purifying mode when quantitatively fit tested, 1000 times PEL in supplied air or powered air purifying modes, or according to specific OSHA standards or applicable government regulations, whichever is lower.
3. Do not alter, abuse or misuse this respirator.
4. Do not use with beards or other facial hair or other conditions that prevent a good seal between the face and the face seal of the respirator.

In Brazil, according to the Respiratory Protection Program of the Ministry of Labor, do not use when concentrations of contaminants are greater than 100 times the permissible exposure limit in air-purifying mode.

Time Use Limitations

1. If respirator becomes damaged, leave the contaminated area immediately and repair or replace the respirator.
2. Replace filters in accordance with the filter Time Use Limitations (See filter *User Instructions*).
3. Replace cartridges in accordance with an established change schedule or earlier if smell, taste or irritation from contaminants is detected.

NIOSH Cautions and Limitations

The following restrictions may apply. See NIOSH Approval Label.

- A - Not for use in atmospheres containing less than 19.5 percent oxygen.
- B - Not for use in atmospheres immediately dangerous to life or health.
- C - Do not exceed maximum use concentrations established by regulatory standards.
- D - Air-line respirators can be used only when the respirators are supplied with respirable air meeting the requirements of CGA G-7.1 Grade D or higher quality.
- E - Use only the pressure ranges and hose lengths specified in the *User's Instructions*.
- F - Do not use powered air-purifying respirators if airflow is less than four cfm (115 lpm) for tight fitting facepieces or six cfm (170 lpm) for hoods and/or helmets.
- G - If airflow is cut off, switch to filter and/or cartridge or canister and immediately exit to clean air.
- H - Follow established cartridge and canister change schedules or observe ESLI to ensure that cartridges and canisters are replaced before breakthrough occurs.
- J - Failure to properly use and maintain this product could result in injury or death.
- L - Follow the manufacturer's *User's Instructions* for changing cartridges, canister and/or filters.
- M - All approved respirators shall be selected, fitted, used, and maintained in accordance with MSHA, OSHA, and other applicable regulations.
- N - Never substitute, modify, add, or omit parts. Use only exact replacement parts in the configuration as specified by the manufacturer.
- O - Refer to User's Instructions, and/or maintenance manuals for information on use and maintenance of these respirators.
- P - NIOSH does not evaluate respirators for use as surgical masks.
- S - Special or critical *User's Instructions* and/or specific use limitations apply. Refer to *User's Instructions* before donning.

S - Special or Critical *User's Instructions*

3M™ Organic Vapor Service Life Indicator Cartridges (6001i and 60921i) and Mercury Vapor Cartridges (6009S and 60929S) are equipped with a passive 3M™ End of Service Life Indicator (ESLI). The indicator must be readily seen when wearing the respirator. If you cannot readily see the ESLI, use a mirror to observe the ESLI, rely on a co-worker who can see the ESLI, or go to a clean area, remove the respirator and view the ESLI. Do not rely solely on the organic vapor ESLI unless your employer has determined that it is appropriate for your workplace. See 6001i or 60921i *User Instructions* for more information, including *Special Instructions* regarding the ESLI. The mercury vapor cartridges must be discarded when the ESLI changes to the discard color found on the mercury vapor cartridge label; or within 30 days of opening packaging; or when ESLI becomes dirty or damaged; or when odors of vapors or gases become noticeable; or according to chlorine service life, whichever occurs first. Mercury vapor has no odor.

To assemble 3M™ Dual Airline Combination Breathing Tubes with 3M™ Cartridges/Filters, the facepiece inhalation valves must be removed.

If the facepiece is to be used in air-purifying mode (without using the 3M™ Breathing Tubes SA-1600 or SA-2600), the inhalation valves must be replaced in the facepiece before use.

Use of the 3M™ Nose Cup Assembly 6894 with the 3M™ Full Facepieces 6000 Series must be in accordance with the NIOSH approval for the system being used.

- Nose cup is not to be used with the 3M™ Powerflow™ Face-Mounted PAPR.
- Nose cup use is optional with 3M™ GVP and Breathe Easy™ Belt-Mounted PAPR systems.
- Nose cup must be used for all other 6000 facepiece applications.

Refer to the specific 3M product *User Instructions* for more information.

Cartridge and Filter Selection and Approvals

Before using any of these products, the user must read the specific use for, use limitations and warning information in the *User Instructions* and product documentation or call 3M PSD Technical Service at 1-800-243-4630. In Canada, call Technical Service at 1-800-267-4414. Do not exceed maximum use concentrations established by local regulatory agencies. Cartridges/filters are approved as assemblies for use with 3M™ Full Facepiece 6000 Series. For NIOSH approval, refer to approval label. In Brazil, contact 0800-550705.

LIST OF PRODUCTS

3M™ Full Facepiece 6000 Series Replacement Parts and Accessories

Full Facepiece with 3M™ Center Adapter Assembly 6864

Number	****AAD	Description
6700	07138	Small
6800	07139	Medium
6900	07140	Large

**** AAD part numbers are catalog numbers only. NIOSH approved as PSD part numbers

Fig.	Number	****AAD	Description
1	6864		Center Adapter Assembly (Standard)
1A			Center Adapter Cover*
1B	7583		Exhalation Valve
1C			Center Adapter Base*
1D	6896		Center Adapter Gasket
2	6884		DIN Port Adapter Assembly
2A	6882		DIN Cover
2B	3876		Breathing Tube Gasket
2C	6889		Exhalation Valve
2D	6883		DIN Port Base
2E	6896		Center Adapter Gasket
2F	6881		DIN Air Director
2G	7980		Full Face Plug
4	6880		Bayonet Cap
5	6895	07145	Inhalation Gasket
6	6893	07144	Inhalation Valve
7	6898	37006	Lens Assembly
8	6894	37004	Nose Cup Assembly
9	6899	37007	Frame Assembly w/ Screws
10	6897	37005	Head Harness Assembly

* Not available separately

**** AAD part numbers are catalog numbers only. NIOSH approved as PSD part numbers

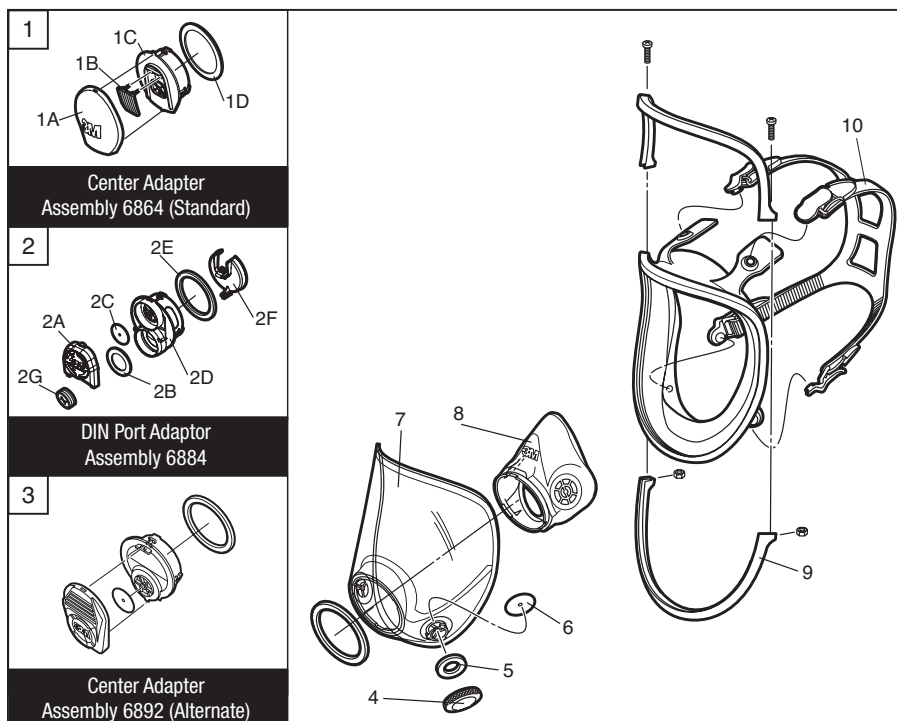

3M™ Accessories and Parts

Number	****AAD	Description
504	07065	Respirator Cleaning Wipes
601		Quantitative Fit Test Adapter
6878	07141	Spectacle Kit
6885	07142	Lens Cover
6886		Tinted Lens Cover
7883		Neck Strap Assembly

**** AAD part numbers are catalog numbers only. NIOSH approved as PSD part numbers

CAUTION

Failure to properly dispose of spent cartridges, filters, or respirators contaminated by hazardous materials can result in personal exposures as well as environmental harm. Handling, transportation and disposal of spent cartridges, filters, or respirators must comply with all applicable federal, state, provincial, and local laws and regulations.

3M™ Cartridges 6000 Series

Number	****AAD	Description	NIOSH Approval for respiratory protection against the following contaminants up to ten times the permissible exposure limit (PEL) when qualitatively fit tested, up to fifty times the PEL when quantitatively fit tested, and up to 1000 times the PEL in powered air-purifying or supplied air mode
6001	07046	Organic Vapor	Certain organic vapors
6001i		Organic Vapor with Service Life Indicator	Certain organic vapors
6002		Acid Gas	Chlorine, hydrogen chloride, and sulfur dioxide or chlorine dioxide or hydrogen sulfide
6003	07047	Organic Vapor/Acid Gas	Certain organic vapors, chlorine, hydrogen chloride, and sulfur dioxide or hydrogen sulfide or hydrogen fluoride
6004		Ammonia/Methylamine	Ammonia and methylamine
6005		Formaldehyde/Organic vapor	Formaldehyde and certain organic vapors
6006		Multi-Gas/Vapor	Certain organic vapors, chlorine, hydrogen chloride, chlorine dioxide, sulfur dioxide, hydrogen sulfide, ammonia/methylamine, formaldehyde or hydrogen fluoride
6009S		Mercury Vapor/Sulfur Dioxide/Chlorine Gas	Mercury vapor, sulfur dioxide or chlorine gas
60921		Organic Vapor/P100	Certain organic vapors and particulates
60921i		Organic Vapor with Service Life Indicator/P100	Certain organic vapors and particulates
60922		Acid Gas/P100	Chlorine, hydrogen chloride, and sulfur dioxide or chlorine dioxide or hydrogen sulfide and particulates
60923		Organic Vapor/Acid Gas/P100	Certain organic vapors, chlorine, hydrogen chloride, and sulfur dioxide or hydrogen sulfide or hydrogen fluoride and particulates
60924		Ammonia/Methylamine/P100	Ammonia and methylamine and particulates
60925		Formaldehyde/Organic Vapor/P100	Formaldehyde and certain organic vapors and particulates
60926		Multi-Gas/Vapor/P100	Certain organic vapors, chlorine, hydrogen chloride, chlorine dioxide, sulfur dioxide, hydrogen sulfide, ammonia/methylamine, formaldehyde or hydrogen fluoride and particulates
60928		Organic Vapor/Acid Gas/P100	Certain organic vapors, chlorine, hydrogen chloride, and sulfur dioxide or hydrogen sulfide or hydrogen fluoride and particulates ¹
60929S		Mercury Vapor/Sulfur Dioxide/Chlorine Gas/P100	Mercury vapor, sulfur dioxide or chlorine gas and particulates

**** AAD part numbers are catalog numbers only. NIOSH approved as PSD part numbers.

¹ 3M recommended for use against methylbromide or radioiodine up to 5 ppm with daily cartridge replacement. **NOTE: Not NIOSH approved for use against methylbromide or radioiodine.**

Service Life of Chemical Cartridges and Particulate Filters

3M™ Chemical Cartridges 6000 Series must be used before the expiration date on cartridge packaging. The useful service life of these cartridges will depend upon activity of wearer (breathing rate), specific type, volatility and concentration of contaminants and environmental conditions such as humidity, pressure, and temperature. Cartridges must be replaced in accordance with an end of service life indicator (ESLI), established change schedule, regulations or earlier if smell, taste or irritation from contaminants is detected.

Particulate filters must be replaced if they become damaged, soiled or if increased breathing resistance occurs. N-series filters should not be used in environments containing oils. R-series filters may be limited to 8 hours of continuous or intermittent use if oil aerosols are present. In environments containing only oil aerosols, P-series filters should be replaced after 40 hours of use or 30 days, whichever is first.

3M™ Filters, Adapters, Retainers

NOTE: Only 3M™ Filters approved under NIOSH 42 CFR 84 are to be used with the 3M™ Full Facepiece 6000 Series.

Number	****AAD	Description
501	07054	Filter Retainer for Filters 5N11 and 5P71
502		Filter Adapter for Filters 2000 Series and 7093/7093C
603		Filter Adapter for Filters 5N11, 5P71 with Filter Retainer 501
2071		Particulate Filter, P95
2076HF		Particulate Filter, P95, hydrogen fluoride, with nuisance level acid gas relief ¹
2078		Particulate Filter, P95, 3M recommended ozone protection ² , with nuisance level organic vapor/acid gas relief ¹
2091	07000	Particulate Filter, P100
2291		Advanced Particulate Filter, P100
2096		Particulate Filter, P100, with nuisance level acid gas relief ¹
2296		Advanced Particulate Filter, P100, with nuisance level acid gas relief ¹
2097	07184	Particulate Filter, P100, 3M recommended for ozone protection ² , with nuisance level organic vapor relief ¹
2297		Advanced Particulate Filter, P100, 3M recommended for ozone protection ² , with nuisance level organic vapor relief ¹
5N11		Particulate Filter, N95
5P71	07194	Particulate Filter, P95
7093		Particulate Filter, P100
7093C	37173	Particulate Filter, P100, hydrogen fluoride, with nuisance level organic vapor/acid gas relief ¹

**** AAD part numbers are catalog numbers only. NIOSH approved as PSD part numbers.

¹ 3M recommended for relief against nuisance levels of acid gas and/or organic vapors. Nuisance level refers to concentrations not exceeding OSHA PEL or applicable exposure limits, whichever is lower. Do not use for respiratory protection against acid gas/organic vapors.

² 3M recommended for ozone protection up to 10 times the OSHA PEL or applicable government occupational exposure limits, whichever is lower.

NOTE: Not NIOSH approved for use against ozone.

In Brazil, the 3M™ Filter 5935BR can be used with the Filter Adaptor 603 and the Filter Retainer 501 on the 3M™ Half Facepiece 6000 Series.

ASSEMBLY INSTRUCTIONS

NOTE: Make certain 3M™ Inhalation Port Gaskets 6895 are in place on the facepiece bayonet connectors before installing filters, cartridges or breathing tubes.

3M™ Cartridge Assembly 6000 Series

1. Align the cartridge notch with the small solid bayonet lug on facepiece and push together.
2. Turn cartridge clockwise to stop (1/4 turn).
3. Repeat with second cartridge (Fig. 1).

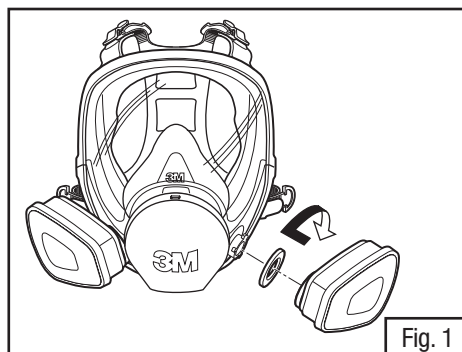

Fig. 1

3M™ Filters 2000 Series and Filter Assembly 7093/7093C

1. Align opening of filter with filter attachment on facepiece.
2. Turn filter clockwise until it is firmly seated and cannot be further turned.
3. Repeat for second filter (Fig. 2).

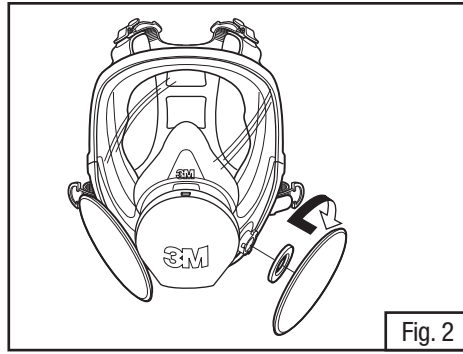

Fig. 2

Filter Assembly (for 3M™ Filters 5N11 and 5P71)

1. Place filter into 3M™ Retainer 501 *(07054) so printed side of filter faces the cartridge.
2. Press cartridge into filter retainer. It should snap securely into filter retainer. When correctly installed, filter should completely cover face of cartridge (Fig. 3).
3. To replace filter, remove retainer by lifting on TAB.

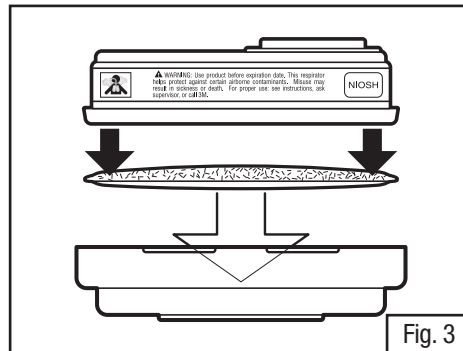

Fig. 3

In Brazil, the 3M™ Filter 5935BR is assembled following the same procedures as the 5N11 and 5P71.

3M™ Filter Adapter 502 Assembly and Filter Attachment

1. Align adapter over cartridge. Engage front snap by squeezing front of cartridge and adapter together, placing thumbs of both hands over top of adapter and fingers along bottom sides of cartridge (Fig. 4).
2. Engage back snap by squeezing back side of cartridge and adapter together using the same hand positions. An audible click should be heard as each snap is engaged (Fig. 5).
3. Place filter onto the filter holder so that filter comes into even contact with gasket. Twist clockwise a quarter turn until it is firmly seated and filter cannot be turned further. Repeat for second filter.

NOTE: The 3M™ Filter Adapter 502, once installed on a 3M™ Cartridge 6000 Series, is not to be removed or reused. Removal or reuse may result in leakage, overexposure, sickness or death.

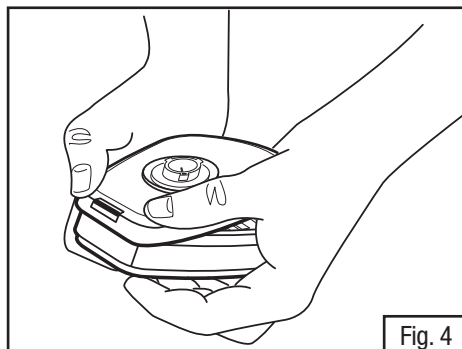

Fig. 4

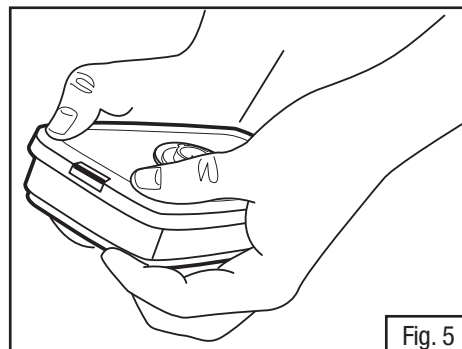

Fig. 5

3M™ Filters 2000 Series and 7093/7093C with 3M™ Filter Adapter 502

Place filter onto the filter holder so that filter comes into even contact with gasket. Twist clockwise one quarter turn until it is firmly seated and filter cannot be turned further. Repeat for second filter.

NOTE: The 3M™ Filter Adapter 502, once installed on a 3M™ Cartridge 6000 Series, is not to be removed or reused. Removal or reuse may result in leakage, overexposure, sickness or death.

3M™ Filter Adapter 603 Assembly and Filter Attachment 5N11 or 5P71

1. Align notch on edge of 603 adapter with facepiece mark as shown (Fig. 6).
2. Turn adapter 1/4 turn clockwise to stop. To remove adapter, turn 1/4 turn counterclockwise (Fig. 7).
3. Place filter into 501 retainer with filter printing facing towards the 603 adapter. Snap together and ensure the filter seal is free from creases or gaps (Fig. 8).

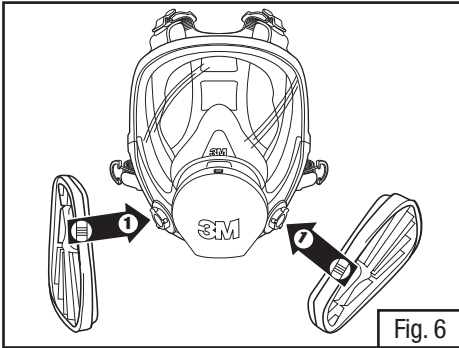

Fig. 6

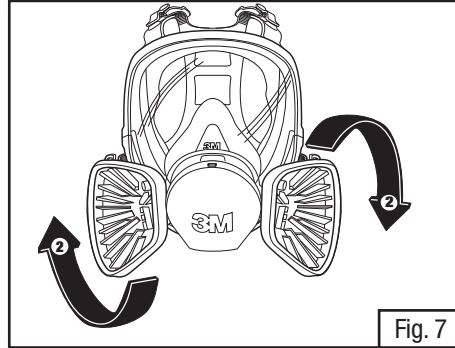

Fig. 7

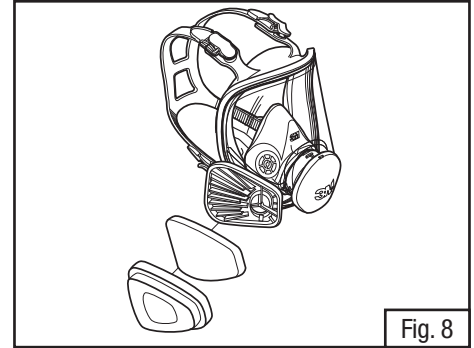

Fig. 8

In Brazil, the 3M™ Filter 5935BR used with the 3M™ Adaptor 603 is assembled following the same procedures as the 5N11 and 5P71.

3M™ Supplied Air Systems

⚠ WARNING

To meet the U.S. National Institute for Occupational Safety and Health (NIOSH) requirement for minimum (4 CFM/115 lpm) and maximum (15 CFM/424 lpm) air flow, the air control valves approved for use with the 3M 6000 Series Full Facepiece Respirators must be operated within the correct supply pressure ranges and hose lengths. **Failure to do so may result in sickness or death.**

In Brazil, the Brazilian Association of Technical Standards (ABNT) NBR 14372 requires a minimum of 120 lpm and maximum of 280 lpm air flow for breathing air for half and full facepiece respirators.

⚠ WARNING

Your employer must provide breathing air that meets at least the requirements of the specification for Grade D breathing air, as described in the Compressed Gas Association Commodity Specification G-7.1-1997 in the United States. In Canada, breathing air systems must be supplied with air, which meets at least the requirements of CSA Standard Z180.1. **Failure to do so may result in sickness or death.**

In Brazil, breathing air systems must be supplied with air which meets ANSI Z86.1-1989/CGA G-7.1, Grade D breathing air.

3M™ Dual Airline Respirator Assembly

User must follow Dual Airline Supplied Air Respirator *User Instructions* provided with the 3M™ Dual Airline Supplied Air Respirators.

Assembly of 3M™ Combination Dual Airline Respirator with Cartridges and/or Filters

The SA-1600 (front-mounted) and SA-2600 (back-mounted) versions of the 3M™ Dual Airline Breathing Tubes allow use of selected, NIOSH-approved 3M™ Cartridges 6000 Series and Filters 2000 Series. For the listing of approved cartridges and filters, reference the NIOSH approval label included with 3M dual airline adapter kits.

To assemble 3M™ Dual Airline Combination Breathing Tubes with 3M™ Cartridges/Filters, the facepiece, inhalation valves must be removed.

If the facepiece is to be used in air-purifying mode (without using the SA-1600 or SA-2600 breathing tubes), the inhalation valves must be replaced in the facepiece before use.

Using the 3M™ Combination Dual Airline Breathing Tubes without Cartridges and/or Filters

To use the 3M™ Combination Dual Airline Breathing Tubes (SA-1600 and SA-2600) without cartridges or filters, attach a 3M™ Bayonet Cap 6880 to each outer bayonet mount on the dual airline breathing tube. When used as a straight, Type C, continuous flow supplied air respirator, the Assigned Protection Factor is 1000 times the PEL, OEL or TLV guidelines for full facepiece respirators.

⚠ WARNING

The 3M™ Dual Airline is NIOSH approved only with the 3M™ Nose Cup 6894 in place. **Failure to do so may result in sickness or death.**

FITTING INSTRUCTIONS

Must be followed each time respirator is worn.

NOTE: Do not use with beards or other facial hair or other conditions that prevent a good seal between the face and the facepiece of the respirator. Standard eyeglasses cannot be worn with full facepiece respirators. If corrective eyeglasses are required a 3M™ Spectacle Kit must be used inside the respirator. To help maintain a good seal between the face and the facepiece all hair, hoods, or other equipment must be kept out of respirator facepiece area at all times.

Donning Respirator

1. Fully loosen all four head straps. With one hand pull hair back out of facepiece sealing area. Place chin in the respirator chin cup. While holding the facepiece in place, pull the head harness to back of head (Fig. 9).
2. Pull the ends of the four straps to adjust tightness, starting with the neck straps first, then the forehead straps. Do not over tighten the straps (Fig. 10).
3. Perform a positive and/or negative pressure user seal check each time the respirator is donned.

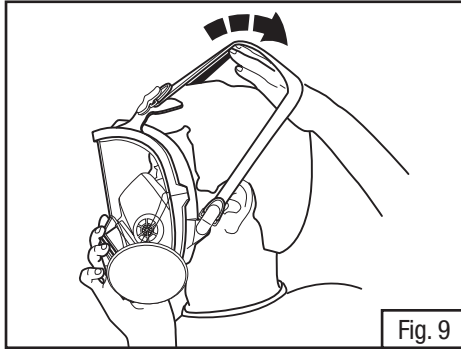

Fig. 9

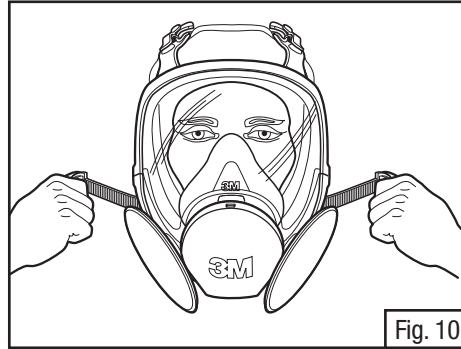

Fig. 10

User Seal Checks

Always check the seal of the respirator on your face before entering a contaminated area.

Positive Pressure User Seal Check

1. Place the palm of your hand over the opening in the exhalation valve cover and exhale gently.
2. If the facepiece bulges slightly and no air leaks are detected between the face and the facepiece, a proper seal has been obtained (Fig. 11).
3. If face seal air leakage is detected, reposition the respirator on your face and/or readjust the tension of the straps to eliminate leakage and recheck seal.

If you cannot achieve a proper seal, DO NOT enter contaminated area. See your supervisor.

Negative Pressure User Seal Check with 6000 Series Cartridges

1. Place palms of hands to cover face of cartridge or open area of 3M™ Filter Retainer 501 and inhale gently. If you feel the facepiece collapse slightly and pull closer to your face with no leaks between the face and facepiece, a proper seal has been obtained (Fig. 12).
2. If face seal air leakage is detected, reposition the respirator on your face and/or readjust the tension of the straps to eliminate leakage and recheck seal.

If you cannot achieve a proper seal, DO NOT enter contaminated area. See your supervisor.

NOTE: Use of 3M™ Filter Retainer 501 may aid respirator wearer in conducting a negative pressure user seal check.

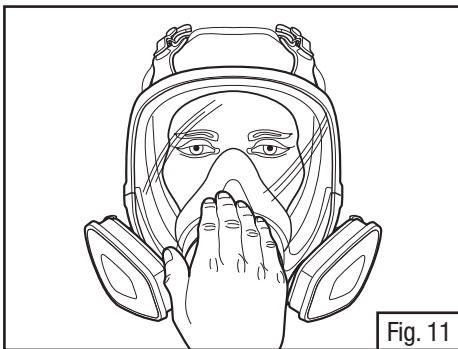

Fig. 11

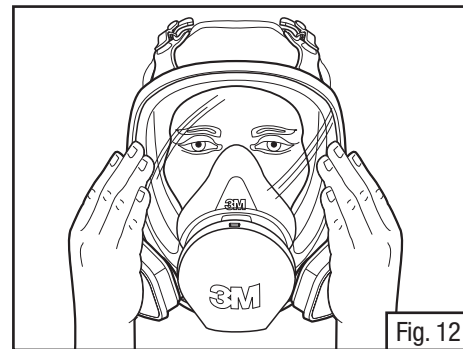

Fig. 12

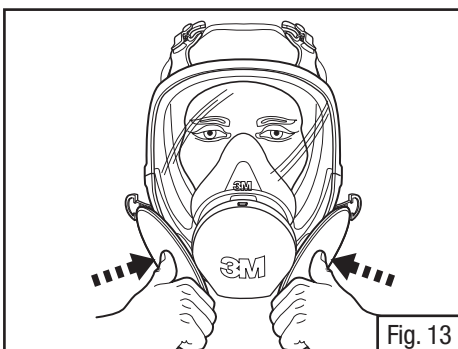

Fig. 13



Fig. 14

Negative Pressure User Seal Check with 2000 Series Filters

1. Place your thumbs onto the center portion of the filters, restricting airflow through filters and inhale gently. If you feel the facepiece collapse slightly and pull closer to your face with no leaks between the face and facepiece, a proper seal has been obtained (Fig. 13).
2. If faceseal air leakage is detected, reposition the respirator on your face and/or readjust the tension of the straps to eliminate the leakage and recheck seal.

If you cannot achieve a proper seal, DO NOT enter contaminated area. See your supervisor.

Negative Pressure User Seal Check with Filters 7093/7093C

1. Using hands press or squeeze filter covers toward facepiece and inhale gently. If you feel the facepiece collapse slightly and pull closer to your face with no leaks between the face and facepiece a proper seal has been obtained (Fig. 14).
2. If faceseal air leakage is detected, reposition the respirator on your face and/or readjust the tension of the straps to eliminate the leakage and recheck seal.

If you cannot achieve a proper seal, DO NOT enter contaminated area. See your supervisor.

Negative Pressure User Seal Check with Dual Airline

1. Disconnect airline hose from air control valve.
2. With breathing tube still connected to the air control valve inhale gently. If you feel facepiece collapse slightly and pull closer to your face with no leaks between the face and facepiece, a proper seal has been obtained.
3. For 3M™ Combination Dual Airline where cartridges or filters are attached, perform user seal check as described above under the appropriate cartridge or filter that is being used.
4. If faceseal air leakage is detected, reposition the respirator on your face and/or readjust the tension of the straps to eliminate the leakage and recheck seal.

If you cannot achieve a proper seal, DO NOT enter contaminated area. See your supervisor.

NOTE: Before assigning any respirator to be worn in a contaminated area, a qualitative or quantitative fit test must be performed per OSHA Standard 1910.134, or CSA Standard Z94.4.

RESPIRATOR REMOVAL

1. Fully loosen all four head straps by lifting up on buckles.
2. Remove respirator by pulling straps over head.

FIT TESTING

The effectiveness of a respirator will be reduced if it is not fitted properly. Therefore, either qualitative or quantitative fit testing must be conducted prior to the respirator being used.

NOTE: Fit testing is a U.S. Occupational Safety and Health Administration (OSHA), a Canadian CSA and a Brazilian BMOL requirement.

Quantitative Fit Testing

Quantitative Fit Testing (QNFT) can be conducted using a 3M™ Fit Test Adapter 601 and 42 CFR 84 P100 filters such as the 3M™ Particulate Filters 2091 or 7093.

Qualitative Fit Testing

Qualitative Fit Testing (QLFT) with the 3M™ Qualitative Fit Test Apparatus FT-10 or FT-30 can be conducted using any of the NIOSH approved 42 CFR 84 particulate filters.

Fit testing should be conducted using the heaviest cartridge, canister, filter or combination that each wearer will use in their work environment. Respirators should also be fit tested while wearing any personal protective equipment (PPE) the wearer may use in their work environment that may affect the fit of the respirator (e.g. hoods, hardhats, safety glasses, hearing protections, etc.).

NOTE: For further information concerning fit testing, contact 3M PSD Technical Service at 1-800-243-4630 or a 3M location in your region. In Canada call Technical Service at 1-800-267-4414. In Brazil, contact 0800-0550705.

INSPECTION, CLEANING, AND STORAGE

Inspection Procedure

This respirator must be inspected before each use to ensure that it is in good operating condition. Any damaged or defective parts must be replaced before use. Do not enter a contaminated area with damaged or defective parts. The following inspection procedure is recommended.

1. Check facepiece for cracks, tears and dirt. Be certain facepiece, especially faceseal area, is not distorted.
2. Examine inhalation valves for signs of distortion, cracking or tearing.
3. Make sure that head straps are intact and have good elasticity.
4. Examine all plastic parts for signs of cracking or fatiguing. Make sure filter gaskets are properly seated and in good condition.
5. Remove exhalation valve cover and examine exhalation valve and valve seat for signs of dirt, distortion, cracking or tearing. Replace exhalation valve cover.
6. Inspect lens for any damage that may impair respirator performance or vision.

Cleaning and Storage

Cleaning is recommended after each use.

WARNING

Do not clean respirator with solvents. Cleaning with solvents may degrade some respirator components and reduce respirator effectiveness. Inspect all respirator components before each use to ensure proper operating condition. **Failure to do so may result in sickness or death.**

1. Remove cartridges, filters and/or breathing tubes. The center adapter, lens and face seal can also be removed if necessary.
2. Clean facepiece (excluding filters and cartridges), by immersing in warm cleaning solution, water temperature not to exceed 120°F (49°C), and scrub with soft brush until clean. Add neutral detergent if necessary. Do not use cleaners containing lanolin or other oils.
3. Disinfect facepiece by soaking in a solution of quaternary ammonia disinfectant or sodium hypochloride (1 oz. [30ML] household bleach in 2 gallons [7.5L] of water), or other disinfectant.
4. Rinse in fresh, warm water and air dry in non-contaminated atmosphere.
5. Respirator components must be inspected prior to each use. A respirator with any damaged or deteriorated components should be repaired or discarded.
6. The cleaned respirator should be stored away from contaminated areas when not in use.

REPLACEMENT PART INSTRUCTIONS

3M™ Facepiece Assemblies for 6700/6800/6900

The facepiece consists of the head harness assembly, nose cup assembly, center adapter assembly, lens assembly, face seal (small, medium or large), and frame assembly (top, bottom, nuts and screws).

To disassemble lens assembly from face seal, remove the two Phillips screws from top frame. Then, pull the frame top and frame bottom away from the face seal. The frame top, frame bottom, face seal and the lens assembly have vertical line markings that indicate their positions relative to one another. Make certain these markings are aligned for reassembly.

3M™ Center Adapter Assembly 6864 Replacement

The center adapter assembly consists of center adapter base, cover, exhalation valve, and adapter gasket. It is secured to the center port of the lens with a bayonet style twist lock connection, which compresses the sealing gasket.

To remove the center adapter from the facepiece:

1. Remove nose cup assembly by pulling away from center adapter inside facepiece (Fig. 15).
2. Grasp center adapter at cover and twist counter-clockwise 1/4 turn to disengage bayonet from facepiece lens.
3. Withdraw center adapter from lens center port.

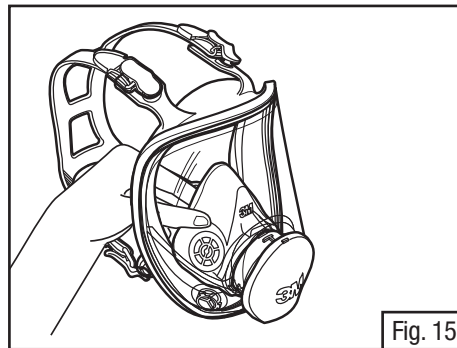

To install the center adapter into the facepiece:

1. Align tabs on center adapter base with notches in center port of facepiece lens.
2. Slide adapter into lens port (Fig. 16).
3. Grasp center adapter at cover and twist clockwise 1/4 turn to stop. Be certain center adapter gasket is properly in place and sealed, and that the adapter assembly is fully engaged.
4. Replace nose cup assembly.

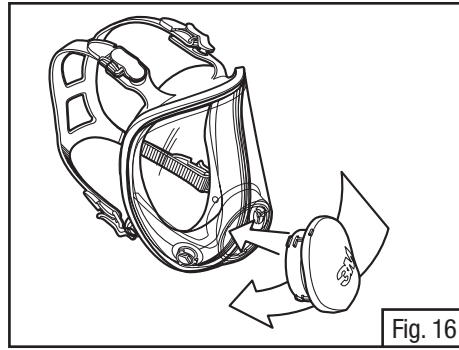

Fig. 16

Converting from the Standard Center Adapter 6864 to the DIN Port Adapter 6884

Any 3M™ Full Facepiece 6000 Series can be converted to the desired center adapter assembly by following the instructions in 3M™ Center Adapter Assembly Replacement and installing the Bayonet Caps 6880 with Inhalation Port Gaskets 6895 or the Full Face Plug 7800 with Breathing Tube Gasket 6876 as appropriate.

3M™ Nose Cup Assembly 6894 Replacement

The nose cup assembly replacement 6894 consists of a nose cup and inhalation valves. It is designed to install onto the center adapter and comfortably fit over the respirator wearer's mouth and nose to aid in purging exhaled breath and prevent lens fogging.

1. Remove the nose cup assembly by pulling away from center adapter inside facepiece (Fig. 15).
2. To replace, position nose cup assembly onto center adapter aligning arrows (Fig. 17).

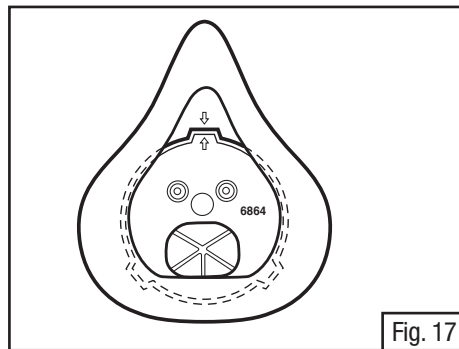

Fig. 17

3M™ Center Adapter Gasket 6896 Replacement

The center adapter gasket replacement is designed to seal the interface between the center adapter and the lens of the Full Facepiece 6000 Series.

1. Remove nose cup assembly by pulling away from center adapter inside facepiece (Fig. 15).
2. Grasp center adapter at cover and twist counter-clockwise 1/4 turn to disengage from facepiece lens. Withdraw center adapter from lens center port.
3. Remove old gasket 6896 from center adapter and replace with new replacement gasket 6896.
4. Re-install center adapter into facepiece lens (Fig. 16).
5. Replace nose cup assembly.

3M™ Inhalation Valve 6893 Replacement

Inhalation valves are located on posts at the inside of the facepiece inhalation ports and inside the nose cup inhalation ports. These valves should be inspected before each respirator use and replaced whenever valves become damaged or lost.

1. Remove existing valve(s) by lifting from post(s).
2. Install new valve(s) onto post(s). Be certain valve(s) is fully engaged under all three lugs on post(s), lays flat, and moves freely (spins) on post.

3M™ Exhalation Valve 7583 Replacement

1. Remove center adapter cover by pulling out from bottom latch.
2. Grasp valve and pull each valve stem out from valve seat (Fig. 18).
3. Inspect valve seat making certain it is clean and in good condition.
4. Place new exhalation valve replacement over the exhalation port by inserting stems and pulling through from the opposite side until they are both snapped in place (Fig. 19 and 20).
5. Replace valve cover by aligning and inserting the top opening in the valve cover with the top tab on the center adapter base. Rotate the cover down until it snaps to the center adapter base. An audible click should be heard.

NOTE: Conduct a negative pressure user seal check to ensure exhalation valve is functioning properly.

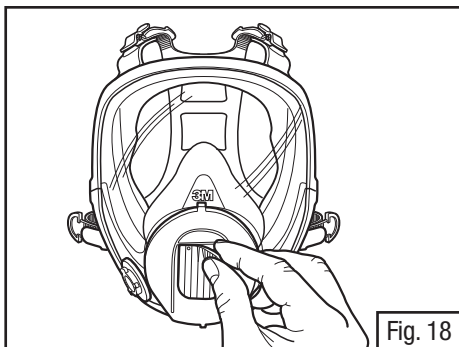

Fig. 18

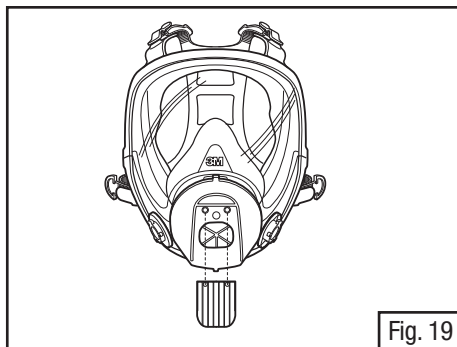

Fig. 19

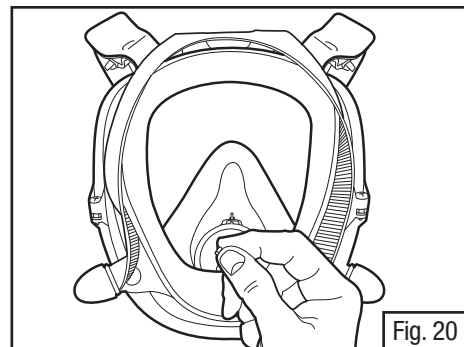

Fig. 20

3M™ Inhalation Port Gasket 6895 Replacement

The inhalation port gasket 6895 replacement is designed to seal the interface between the bayonet attachment inhalation ports on the facepiece and filters/cartridges, or dual airline breathing tubes installed on the facepieces. The gaskets should be inspected with each filter/cartridge change and replaced whenever damaged or seal integrity is questionable.

1. Remove gaskets from facepiece inhalation port bayonet fittings.
2. Install new gaskets onto facepiece inhalation port bayonet fittings. Be certain gaskets are in proper position under all three bayonet lugs (Fig. 21).

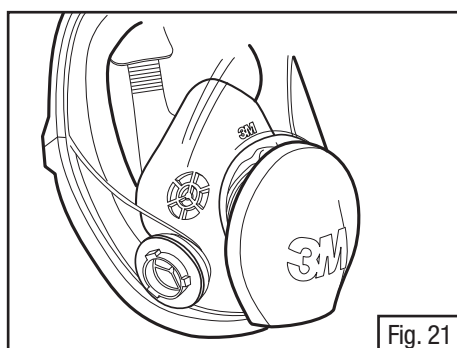

Fig. 21

3M™ Head Harness Replacement 6897

Read and follow head harness assembly 6897 Replacement Instructions included with replacement Head Harness for instructions on removing and replacing the Head Harness.

3M™ Lens Assembly 6898

The lens assembly 6898 consists of a hard-coated polycarbonate lens with installed bayonet attachment inhalation port fittings, inhalation valves, and inhalation port filter/cartridge gaskets. The lens assembly 6898 is replaceable by following these steps:

1. Remove nose cup assembly from inside facepiece (Fig. 15).
2. Remove center adapter assembly by turning counter-clockwise 1/4 turn and withdrawing from lens center port.
3. Remove the (2) Phillips screws from the lens/facepiece frame. Pull the frame top and frame bottom away from facepiece.
4. Remove facepiece from lens.
5. Place new lens and facepiece together aligning marks at top and bottom. Position top and bottom frame, again aligning marks top and bottom. Install and securely tighten screws. Make certain alignment marks are properly aligned top and bottom with all components (Fig. 22).
6. Install center adapter assembly (Fig. 16).
7. Replace nose cup assembly (Fig. 17).

3M™ Frame Kit 6899

The frame kit 6899 includes a frame top, frame bottom, (2) Phillips head screws and (2) hex head nuts. The frame kit secures and seals the 3M™ Full Facepiece 6000 Series facepiece to the 3M™ Lens Assembly 6898.

1. After assembling the facepiece onto the lens, matching top and bottom alignment marks, position top frame, over lens and facepiece, aligning center vertical marks, then press in place.
2. Position bottom frame, aligning center vertical mark, and press in place (Fig. 22).
3. Insert and tighten Phillips head screws. Make certain parts are properly aligned and sealed together.

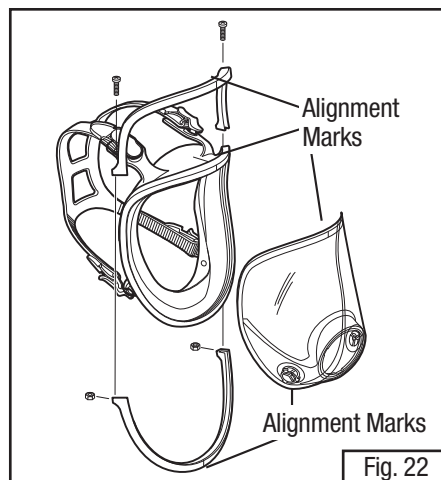

Fig. 22

For Compliance in Brazil NOTE:

In Brazil, according to the Respiratory Protection Program of the Ministry of Labor, do not use when concentrations of contaminants are greater than 100 times the permissible exposure limit in air-purifying mode.

1. Do not use in deficient or enriched oxygen atmospheres.
2. Storage, Transportation and Care: store in a clean and dry place and away from contaminants and extreme temperature and humidity.
3. The components of this respirator are made of materials which are not expected to cause adverse health effects.
4. It is necessary to have special care to use this product in explosives atmospheres.
5. In Brazil do not use powered air-purifying respirators if airflow is less than 120 lpm for tight fitting facepieces or 170 lpm for hoods and/or helmets.

Product Manufacturing Date

The parts of the product show markings that bring information of manufacturing date, and its reading is described as in the example below:

Date Code = 12th month 1999 (12/99)



FOR MORE INFORMATION

In United States, contact:

Website: www.3M.com/PPESafety

Technical Assistance: 1-800-243-4630

For other 3M products:

1-800-3M-HELPS or 1-651-737-6501

RENSEIGNEMENTS SUPPLÉMENTAIRES

Aux États-Unis :

Internet : www.3M.com/PPESafety

Assistance technique : 1 800 243-4630

Autres produits 3M :

1 800 364-3577 ou 1 651 737-6501

PARA MAYORES INFORMES

En Estados Unidos:

Sitio Web: www.3M.com/PPESafety

Soporte técnico: 1-800-243-4630

Para otros productos 3M:

1-800-3M-HELPS o 1-651-737-6501

PARA MAIS INFORMAÇÕES

Nos Estados Unidos, entre em contato com:

Website: www.3M.com/PPESafety

Assistência Técnica: 1-800-243-4630

Para outros produtos 3M:

1-800-3M-HELPS ou 1-651-737-6501

3M Personal Safety Division

3M Center, Building 0235-02-W-70

St. Paul, MN 55144-1000

© 3M 2015. All rights reserved.

3M, Powerflow, and Breathe Easy are trademarks of 3M Company, used under license in Canada.

3M PSD products are for occupational use only.



Respirateur à masque complet de série 6000

Directives d'utilisation

DIRECTIVES DE SÉCURITÉ D'ORDRE GÉNÉRAL

Utilisation prévue

Les respirateurs à masque complet 3M^{MC} de série 6000 sont homologués par le NIOSH et conçus pour offrir une protection respiratoire contre certains contaminants en suspension dans l'air lorsqu'on les utilise conformément à toutes les directives et restrictions d'utilisation ainsi qu'aux lois sur la santé et la sécurité en vigueur.

Le respirateur à masque complet 3M^{MC} de série 6000 est conforme à la norme Z87.1-2003 de l'ANSI en matière de résistance élevée aux chocs et de protection oculaire et faciale. Ces produits offrent une protection limitée des yeux et du visage contre les projections de particules.

Ce produit ne contient aucun composant en latex de caoutchouc naturel.



⚠ MISE EN GARDE

Ce respirateur protège contre certains contaminants en suspension dans l'air. **Une mauvaise utilisation peut provoquer des problèmes de santé ou la mort.** Pour tout renseignement sur l'utilisation adéquate de ce produit, consulter son superviseur, lire les *directives d'utilisation* ou communiquer avec 3M, aux É.-U., au 1 800 243-4630. Au Canada, appeler le service technique au 1 800 267-4414. Au Brésil, composer le : 0800-0550705.

Ces *directives d'utilisation* fournissent uniquement des renseignements relatifs à l'utilisation des masques. On trouvera des renseignements importants dans les *directives d'utilisation* fournies avec chaque système d'adduction ou de filtration d'air dont l'utilisation avec le respirateur à masque complet 3M^{MC} de série 6000 est homologuée par le NIOSH. Tout manquement aux *directives d'utilisation* des systèmes de filtration et d'adduction d'air utilisés **risque de provoquer des problèmes de santé ou la mort.**

Ne pas nettoyer le respirateur à l'aide de solvants. Le nettoyage du respirateur avec des solvants peut endommager certains de ses composants et en réduire l'efficacité. Inspecter tous les composants du respirateur avant chaque utilisation afin de s'assurer qu'il est en bon état de marche. **Tout manquement à ces directives peut provoquer des problèmes de santé ou la mort.**

Pour les respirateurs utilisés en mode d'adduction d'air, l'employeur doit assurer une alimentation en air respirable répondant au moins aux exigences relatives à l'air respirable de catégorie D, selon la norme G-7.1-1997 de la Compressed Gas Association aux États-Unis. Au Canada, les systèmes à air respirable doivent être alimentés en air se conformant au moins aux exigences de la norme Z180.1 de la CSA. **Tout manquement à ces directives peut provoquer des problèmes de santé ou la mort.**

Au Brésil, les systèmes d'air respirable doivent être alimentés en air respirable de catégorie D qui satisfait aux normes ANSI Z86.1-1989/CGA G-7.1.

DIRECTIVES ET RESTRICTIONS D'UTILISATION

Remarque importante

Avant de se servir du produit, l'utilisateur doit lire et comprendre les présentes *directives d'utilisation*. Conserver ces *directives d'utilisation* à titre de référence.

Utiliser pour

La protection des voies respiratoires contre certains contaminants en suspension dans l'air conformément aux homologations du NIOSH, aux restrictions de l'OSHA, aux exigences de la norme Z94.4 de la CSA au Canada, aux règlements du gouvernement local applicables et aux directives de 3M. Au Brésil, suivre le programme de protection respiratoire du ministère du Travail.

Utilisations déconseillées

Si les concentrations des contaminants présentent un danger immédiat pour la vie ou la santé (DIVS), si elles sont inconnues ou si elles sont supérieures à 10 fois la limite d'exposition admissible en mode d'épuration d'air lorsque le respirateur est soumis à un essai d'ajustement qualitatif, à 50 fois la limite d'exposition admissible en mode d'épuration d'air lorsque le respirateur est soumis à un essai d'ajustement quantitatif, à 1 000 fois la limite d'exposition admissible en mode d'adduction d'air, ou aux normes spécifiques de l'OSHA ou aux règlements gouvernementaux applicables, selon la valeur la moins élevée.

Au Brésil, conformément au programme de protection respiratoire du ministère du Travail, ne pas utiliser lorsque les concentrations de contaminants sont supérieures à 100 fois la limite d'exposition admissible en mode d'épuration d'air.

Directives d'utilisation

1. Tout manquement aux directives et aux restrictions relatives à l'utilisation de ce respirateur pendant la durée complète de l'exposition peut en diminuer l'efficacité et **peut provoquer des problèmes de santé ou la mort.**
2. Avant de se servir de ce respirateur pour un usage professionnel, mettre en œuvre un programme écrit de protection respiratoire qui satisfait à toutes les exigences du gouvernement local. Aux États-Unis, les employeurs doivent se conformer à la norme OSHA 29 CFR 1910.134, qui comprend une évaluation médicale, la formation et un essai d'ajustement ainsi qu'aux normes de l'OSHA spécifiques à la substance applicable.

Au Canada, se conformer à la norme Z94.4 de la CSA et/ou aux exigences de l'autorité compétente de sa région, selon le cas. Au Brésil, suivre le programme de protection respiratoire conformément aux exigences du ministère du Travail. Pour les respirateurs utilisés en mode d'adduction d'air, l'employeur doit assurer une alimentation en air respirable répondant au moins aux exigences relatives à l'air respirable de catégorie D, selon la norme G-7.1-1997 de la Compressed Gas Association aux États-Unis. Au Canada, les systèmes utilisant de l'air respirable doivent être alimentés en air répondant au moins aux exigences de la norme Z180.1 de la CSA.

3. Les contaminants en suspension dans l'air qui peuvent être dangereux pour la santé englobent ceux qui sont tellement petits que vous pourriez ne pas être en mesure de les voir ou de les sentir.
4. Quitter immédiatement la zone contaminée et communiquer avec son superviseur si l'on décèle un goût ou une odeur de contaminant, ou si des étourdissements, une irritation ou tout autre malaise se manifestent.
5. Entre chaque utilisation, entreposer le respirateur hors des zones contaminées.
6. Mettre les produits usés au rebut conformément aux règlements applicables.

Au Brésil, les systèmes d'air respirable doivent être alimentés en air qui est conforme à la norme ANSI Z86.1-1989/CGA G-7.1, pour l'air respirable de catégorie D.

Restrictions d'utilisation

1. Ce respirateur ne fournit pas d'oxygène lorsqu'il est utilisé en mode d'épuration d'air. Ne pas utiliser lorsque la concentration ambiante en oxygène est inférieure à 19,5%.
2. Ne pas utiliser lorsque les concentrations des contaminants présentent un danger immédiat pour la vie ou la santé, si elles sont inconnues ou si elles sont supérieures à 10 fois la limite d'exposition admissible en mode d'épuration d'air lorsque le respirateur est soumis à un essai d'ajustement qualitatif, à 50 fois la limite d'exposition admissible en mode d'épuration d'air lorsque le respirateur est soumis à un essai d'ajustement quantitatif, à 1 000 fois la limite d'exposition admissible en mode d'adduction d'air et en mode d'épuration d'air propulsé, aux normes spécifiques de l'OSHA ou aux règlements gouvernementaux applicables, selon la valeur la moins élevée.
3. Ne pas modifier ni utiliser le respirateur de façon abusive ou incorrecte.
4. Ne pas utiliser avec certaines caractéristiques, comme la barbe ou des poils faciaux, ou si l'on présente toute autre condition susceptible d'empêcher un contact direct entre le joint facial du masque et le visage.

Au Brésil, conformément au programme de protection respiratoire du ministère du Travail, ne pas utiliser lorsque les concentrations de contaminants sont supérieures à 100 fois la limite d'exposition admissible en mode d'épuration d'air.

Durées maximales d'utilisation

1. Quitter immédiatement la zone contaminée et réparer ou remplacer le respirateur s'il est endommagé.
2. Remplacer le filtre conformément aux limites de durée d'utilisation du filtre (consulter les *directives d'utilisation* du filtre).
3. Remplacer les cartouches conformément aux durées maximales d'utilisation ou plus tôt si l'on décèle une odeur ou un goût de contaminant, ou si une irritation se manifeste.

Avertissements et restrictions du NIOSH

Les restrictions suivantes peuvent s'appliquer. Consulter l'étiquette d'homologation du NIOSH.

- A - Ne pas utiliser lorsque la concentration ambiante en oxygène est inférieure à 19,5%.
- B - Ne pas utiliser si l'atmosphère présente un danger immédiat pour la vie ou la santé.
- C - Ne pas utiliser en présence de concentrations supérieures au taux établi par la réglementation.
- D - Les respirateurs à adduction d'air peuvent être utilisés uniquement s'ils sont alimentés avec de l'air respirable de qualité égale ou supérieure à celle exigée par la norme G-7.1 de la CGA pour l'air de catégorie D.
- E - N'utiliser que les valeurs de pression et les longueurs de tuyau prescrites dans les *directives d'utilisation*.
- F - Ne pas utiliser de respirateurs d'épuration d'air propulsé si le débit d'air est inférieur à 115 L/min (4 pi³/min) en ce qui a trait aux masques à ajustement serré ou 170 L/min (6 pi³/min) en ce qui a trait aux cagoules et/ou aux casques.
- G - Si le débit d'air s'arrête, régler le respirateur en mode filtre et/ou cartouche ou boîtier filtrant et sortir immédiatement de la zone contaminée.
- H - Pour s'assurer de remplacer les cartouches et les boîtiers filtrants avant leur bris, suivre un horaire de remplacement établi des cartouches et des boîtiers filtrants ou respecter l'indicateur de fin de durée utile.
- J - L'utilisation et l'entretien inadéquats de ce produit peuvent provoquer des blessures ou la mort.
- L - Pour le changement des cartouches, des boîtiers filtrants et/ou des filtres, suivre les *directives d'utilisation* du fabricant.
- M - Tous les respirateurs homologués doivent être sélectionnés, ajustés, portés et entretenus conformément aux règlements de la MSHA, de l'OSHA et à tout autre règlement en vigueur.
- N - Ne jamais substituer ou modifier ce produit, ni lui ajouter ou lui enlever des pièces. N'utiliser que les pièces de rechange exactes indiquées par le fabricant.
- O - Consulter les *directives d'utilisation* et/ou les manuels d'entretien pour obtenir des renseignements sur l'utilisation et l'entretien de ces respirateurs.
- P - Le NIOSH n'évalue pas les respirateurs comme masques chirurgicaux.
- S - Des *directives d'utilisation* spéciales ou d'importance capitale et/ou des restrictions d'utilisation spécifiques s'appliquent. Consulter les *directives d'utilisation* avant de porter ce produit.

S - Directives d'utilisation spéciales ou d'importance capitale

Les cartouches contre les vapeurs organiques (6001i et 60921i) et les cartouches contre les vapeurs de mercure (6009S et 60929S) 3M^{MC} sont dotées d'un indicateur de fin de durée utile 3M^{MC} (IFDU) passif. L'indicateur doit être facilement visible par celui qui porte le respirateur. Si on ne peut pas voir facilement l'IFDU, utiliser un miroir pour l'observer ou se fier à un collègue qui peut le voir, ou aller dans un endroit propre, retirer le respirateur et observer l'IFDU. Ne pas se fier uniquement à l'IFDU pour les vapeurs organiques à moins que son employeur aie déterminé que cela est approprié pour son lieu de travail. Consulter les *directives d'utilisation* des cartouches 6001i ou 60921i pour obtenir de plus amples renseignements, y compris des *directives spéciales* concernant l'IFDU. Mettre les cartouches contre les vapeurs de mercure au rebut lorsque l'IFDU prend la couleur de produit périmé indiquée sur l'étiquette des cartouches, 30 jours après l'ouverture de l'emballage, lorsque l'IFDU devient sale ou endommagé, qu'on commence à percevoir l'odeur des vapeurs ou des gaz ou conformément à la durée utile du chlore selon la première éventualité. Les vapeurs de mercure sont inodores.

Avant d'effectuer le montage des filtres et cartouches 3M^{MC} sur les tuyaux de respiration combinés à deux arrivées d'air 3M^{MC}, retirer le masque et les soupapes d'inhalation.

Remettre les soupapes d'inhalation dans le masque avant chaque utilisation si on utilise le masque en mode d'épuration d'air (sans tuyau de respiration SA-1600 ou SA-2600 3M^{MC}).

L'utilisation de l'ensemble coquille nasale 6894 3M^{MC} avec les masques complets 3M^{MC} de série 6000 doit être conforme aux homologations du NIOSH relatives au système employé.

- Ne pas utiliser la coquille nasale avec le respirateur d'épuration d'air propulsé pour masque Powerflow^{MC} 3M^{MC}.
- La coquille nasale est facultative avec les respirateurs d'épuration d'air propulsé montés à la ceinture GVP et Breathe Easy^{MC} 3M^{MC}.
- Utiliser la coquille nasale avec tous les autres respirateurs dotés de masques 6000.

Consulter les *directives d'utilisation* du produit 3M en question pour obtenir de plus amples renseignements.

Guide de sélection et homologation des cartouches et des filtres

Avant d'utiliser ces produits, l'utilisateur doit lire les *directives et restrictions d'utilisation* ainsi que les mises en garde fournies aux présentes ou sur l'emballage des produits ou communiquer avec le Service technique de la Division des produits de protection individuelle de 3M au 1 800 243-4630.

Au Canada, appeler le service technique au 1 800 267-4414. Ne pas dépasser les concentrations maximales d'utilisation établies par les organismes de réglementation locaux. Les cartouches et les filtres sont homologués en tant qu'ensembles utilisés avec les masques complets 3M^{MC} de série 6000. Pour les homologations du NIOSH, consulter les étiquettes d'homologation. Au Brésil, composer le 0800-550705.

LISTE DES PRODUITS

Pièces de rechange et accessoires du masque complet 3M^{MC} de série 6000

Masque complet avec ensemble adaptateur central 6864 3M^{MC}

Número	****Número de la Division du marché après-vente pour l'automobile	Description
6700	07138	Petit
6800	07139	Moyen
6900	07140	Grand

**** Les numéros de pièces de la Division du marché après-vente pour l'automobile sont uniquement des numéros de référence. Homologués par le NIOSH à titre de numéros de la Division des produits de protection individuelle.

Fig.	Número	****Número de la Division du marché après-vente pour l'automobile	Description
1	6864		Ensemble adaptateur central (standard)
1A			Couvercle de l'adaptateur central*
1B	7583		Soupape d'exhalation
1C			Base de l'adaptateur central*
1D	6896		Joint d'étanchéité de l'adaptateur central
2	6884		Ensemble adaptateur pour orifice DIN
2A	6882		Couvercle DIN
2B	3876		Joint d'étanchéité du tuyau de respiration
2C	6889		Soupape d'exhalation
2D	6883		Base de l'orifice DIN
2E	6896		Joint d'étanchéité de l'adaptateur central
2F	6881		Défecteur d'air DIN
2G	7990		Obturbateur pour masque complet
4	6880		Capuchon à baïonnette
5	6895	07145	Joint d'étanchéité de l'orifice d'inhalation
6	6893	07144	Soupape d'inhalation
7	6898	37006	Ensemble lentille
8	6894	37004	Ensemble coquille nasale
9	6899	37007	Ensemble cadre avec vis
10	6897	37005	Ensemble harnais de tête

* Ne sont pas offerts individuellement.

**** Les numéros de pièces de la Division du marché après-vente pour l'automobile sont uniquement des numéros de référence. Homologués par le NIOSH à titre de numéros de la Division des produits de protection individuelle.

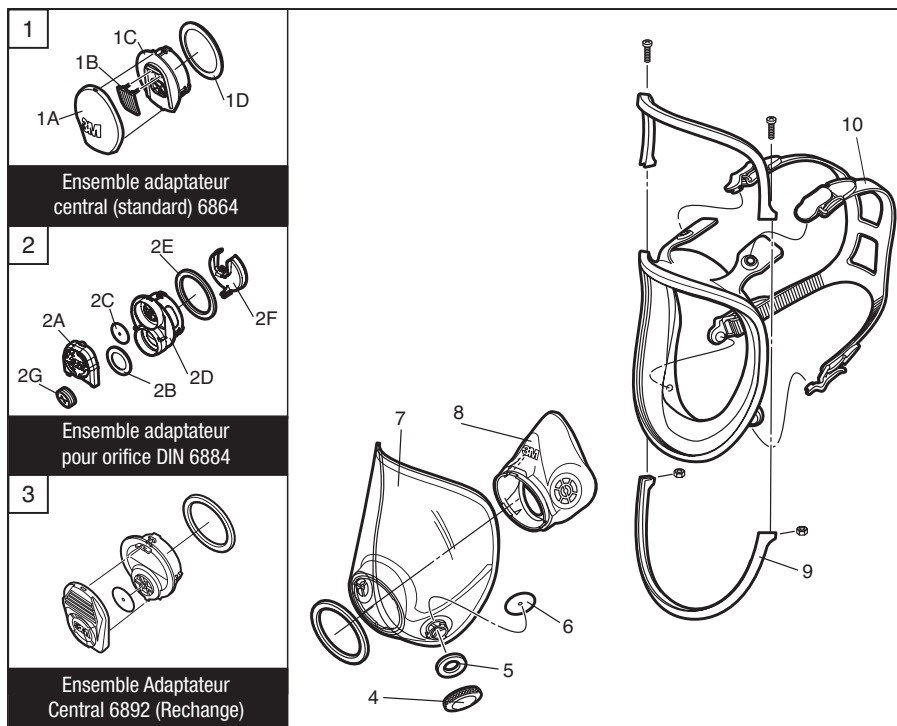

Accessoires et pièces 3M^{MC}

Numéro	****Numéro de la Division du marché après-vente pour l'automobile	Description
504	07065	Chiffons de nettoyage pour respirateurs
601		Adaptateur pour essai d'ajustement quantitatif
6878	07141	Trousse pour lunettes
6885	07142	Protège-lentille
6886		Protège-lentille teinté
7883		Ensemble courroie de cou

**** Les numéros de pièces de la Division du marché après-vente pour l'automobile sont uniquement des numéros de référence. Homologués par le NIOSH à titre de numéros de la Division des produits de protection individuelle.

AVERTISSEMENT

Le fait de ne pas mettre convenablement au rebut les cartouches, les filtres et les respirateurs usés et contaminés par des substances dangereuses peut entraîner une exposition personnelle et des dommages environnementaux. La manipulation, le transport et la mise au rebut des cartouches, des filtres et des respirateurs usés doivent être conformes aux lois fédérales, provinciales et municipales applicables.

Cartouches 3M^{MC} de série 6000

Numéro	****Numéro de la Division du marché après-vente pour l'automobile	Description	Homologation du NIOSH pour la protection respiratoire contre les concentrations de contaminants suivants atteignant jusqu'à 10 fois la limite d'exposition admissible lorsque le respirateur est soumis à un essai d'ajustement qualitatif, jusqu'à 50 fois la limite d'exposition admissible lorsque le respirateur est soumis à un essai d'ajustement quantitatif et jusqu'à 1 000 fois la limite d'exposition admissible en mode d'épuration d'air propulsé ou d'adduction d'air
6001	07046	Cartouche contre les vapeurs organiques	Protège contre certaines vapeurs organiques
6001i		Cartouche contre les vapeurs organiques avec indicateur de durée utile	Protège contre certaines vapeurs organiques
6002		Cartouche contre les gaz acides	Cartouche contre le chlore, le chlorure d'hydrogène et le dioxyde de soufre ou le dioxyde de chlore ou le sulfure d'hydrogène
6003	07047	Cartouche contre les vapeurs organiques et les gaz acides	Protège contre certaines vapeurs organiques, le chlore, le chlorure d'hydrogène et le dioxyde de soufre ou le sulfure d'hydrogène ou le fluorure d'hydrogène
6004		Cartouche contre l'ammoniac et la méthylamine	Protège contre l'ammoniac et la méthylamine
6005		Cartouche contre le formaldéhyde et les vapeurs organiques	Protège contre le formaldéhyde et certaines vapeurs organiques
6006		Cartouche contre les gaz multiples et les vapeurs organiques	Protège contre certaines vapeurs organiques, le chlore, le chlorure d'hydrogène, le dioxyde de chlore, le dioxyde de soufre, le sulfure d'hydrogène, l'ammoniac et la méthylamine, le formaldéhyde ou le fluorure d'hydrogène
6009S		Vapeur de mercure/Dioxyde de soufre/Chlore gazeux	Vapeur de mercure, dioxyde de soufre ou chlore gazeux
60921		Cartouche contre les vapeurs organiques et filtre P100	Protège contre certaines vapeurs organiques et les particules
60921i		Cartouche contre les vapeurs organiques avec indicateur de durée utile et filtre P100	Protège contre certaines vapeurs organiques et les particules
60922		Cartouche contre les gaz acides et filtre P100	Protège contre le chlore, le chlorure d'hydrogène et le dioxyde de soufre ou le dioxyde de chlore ou le sulfure d'hydrogène et les particules
60923		Cartouche contre les vapeurs organiques et les gaz acides et filtre P100	Protège contre certaines vapeurs organiques, le chlore, le chlorure d'hydrogène et le dioxyde de soufre ou le sulfure d'hydrogène ou le fluorure d'hydrogène et les particules
60924		Cartouche contre l'ammoniac et la méthylamine et filtre P100	Protège contre l'ammoniac, la méthylamine et les particules
60925		Cartouche contre le formaldéhyde et les vapeurs organiques et filtre P100	Protège contre le formaldéhyde, certaines vapeurs organiques et les particules
60926		Cartouche contre les gaz multiples et les vapeurs organiques et filtre P100	Protège contre certaines vapeurs organiques, le chlore, le chlorure d'hydrogène, le dioxyde de chlore, le dioxyde de soufre, le sulfure d'hydrogène, l'ammoniac et la méthylamine, le formaldéhyde ou le fluorure d'hydrogène et les particules
60928		Cartouche contre les vapeurs organiques et les gaz acides et filtre P100	Protège contre certaines vapeurs organiques, le chlore, le chlorure d'hydrogène et le dioxyde de soufre ou le sulfure d'hydrogène ou le fluorure d'hydrogène et les particules ¹
60929S		Vapeur de mercure/Dioxyde de soufre/Chlore gazeux/filtre P100	Vapeur de mercure, dioxyde de soufre ou chlore gazeux et particules

**** Les numéros de pièces de la Division du marché après-vente pour l'automobile sont uniquement des numéros de référence. Homologués par le NIOSH à titre de numéros de la Division des produits de protection individuelle.

¹ Recommandée par 3M pour la protection contre les concentrations d'au plus 5 ppm de bromométhane ou d'iode radioactif avec un remplacement quotidien de la cartouche. **REMARQUE : N'est pas homologué par le NIOSH contre le bromométhane et l'iode radioactif.**

Durée utile des cartouches chimiques et des filtres contre les particules

Utiliser les cartouches chimiques 3M^{MC} de série 6000 avant la date d'expiration indiquée sur leur emballage. La durée utile de ces cartouches est fonction du degré d'activité de l'utilisateur (fréquence respiratoire), du type précis, de la volatilité et de la concentration des contaminants présents et des conditions ambiantes (humidité, pression et température). Remplacer les cartouches selon l'indicateur de fin de durée utile (IFDU), un programme de remplacement préétabli, les règlements ou plus tôt si l'on décèle un goût ou une odeur de contaminant, ou si une irritation se manifeste.

Remplacer les filtres contre les particules s'ils sont endommagés, encrassés ou si la respiration devient difficile. Ne pas utiliser les filtres de série N en présence d'huile. Utiliser les filtres de série R en présence d'aérosols à base d'huile pendant un maximum de 8 heures d'utilisation continue ou intermittente. Remplacer les filtres de série P utilisés uniquement en présence d'aérosols à base d'huile après 40 heures ou 30 jours d'utilisation, selon la première éventualité.

Filtres, adaptateurs et dispositifs de retenue 3M^{MC}

REMARQUE : Seuls les filtres 3M^{MC} homologués conformément à la norme 42 CFR 84 du NIOSH peuvent être utilisés avec les masques complets 3M^{MC} de série 6000.

Numéro	****Numéro de la Division du marché après-vente pour l'automobile	Description
501	07054	Dispositif de retenue pour filtres 5N11 et 5P71
502		Adaptateur pour filtres de série 2000 et filtres 7093/7093C
603		Adaptateur pour filtres 5N11, 5P71 avec dispositif de retenue de filtre 501
2071		Filtre P95 contre les particules
2076HF		Filtre P95 contre les particules, le fluorure d'hydrogène et les concentrations nuisibles de gaz acides ¹
2078		Filtre P95 contre les particules recommandé par 3M pour la protection contre l'ozone ² et contre les concentrations nuisibles de vapeurs organiques ou de gaz acides ¹
2091	07000	Filtre P100 contre les particules
2291		Filtre de pointe P100 contre les particules
2096		Filtre P100 contre les particules et les concentrations nuisibles de vapeurs organiques et de gaz acides ¹
2296		Filtre de pointe P100 contre les particules et les concentrations nuisibles de vapeurs organiques et de gaz acides ¹
2097	07184	Filtre P100 contre les particules et les concentrations nuisibles de vapeurs organiques ¹ (recommandé par 3M pour la protection contre l'ozone ²)
2297		Filtre de pointe P100 contre les particules et les concentrations nuisibles de vapeurs organiques ¹ (recommandé par 3M pour la protection contre l'ozone ²)
5N11		Filtre N95 contre les particules
5P71	07194	Filtre P95 contre les particules
7093		Filtre P100 contre les particules
7093C	37173	Filtre P100 contre les particules, le fluorure d'hydrogène et les concentrations nuisibles de vapeurs organiques et de gaz acides ¹

**** Les numéros de pièces de la Division du marché après-vente pour l'automobile sont uniquement des numéros de référence. Homologués par le NIOSH à titre de numéros de la Division des produits de protection individuelle.

¹ Recommandé par 3M contre les concentrations nuisibles de vapeurs organiques ou de gaz acides. On entend par concentrations nuisibles, les concentrations inférieures à la limite d'exposition admissible de l'OSHA ou aux limites d'exposition permises, selon la moins élevée. Ne pas utiliser pour la protection respiratoire contre les gaz acides et les vapeurs organiques.

² Recommandé par 3M pour la protection contre l'ozone en concentrations atteignant jusqu'à 10 fois la limite d'exposition admissible de l'OSHA ou les limites d'exposition en milieu de travail applicables établies par le gouvernement, selon la valeur la moins élevée. **REMARQUE : N'est pas homologué par le NIOSH pour la protection contre l'ozone.**

Au Brésil, le filtre 5935BR 3M^{MC} peut être utilisé avec l'adaptateur de filtre 603 et le dispositif de retenue de filtre 501 sur les demi-masques 3M^{MC} de série 6000.

DIRECTIVES D'ASSEMBLAGE

REMARQUE : S'assurer que les joints d'étanchéité de l'orifice d'inhalation 6895 3M^{MC} sont en place sur les connecteurs à baïonnette du masque avant d'installer les filtres, les cartouches ou les tuyaux de respiration.

Assemblage de la cartouche 3M^{MC} de série 6000

1. Aligner l'encoche de la cartouche avec la patte rigide du raccord du dispositif de verrouillage du masque et les enclencher en poussant.
2. Faire tourner la cartouche de un quart de tour dans le sens des aiguilles d'une montre.
3. Répéter avec la seconde cartouche (Fig. 1).

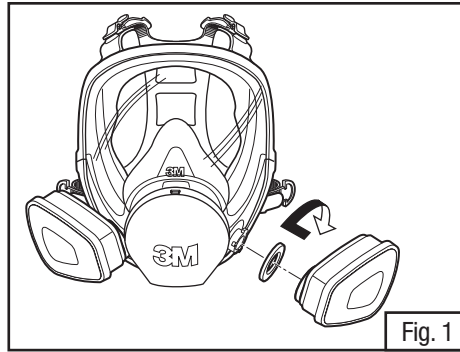

Fig. 1

Assemblage du filtre 7093/7093C et des filtres de série 2000 3M^{MC}

1. Aligner l'ouverture du filtre avec le dispositif de fixation de filtre situé sur le masque.
2. Faire tourner le filtre dans le sens des aiguilles d'une montre jusqu'à ce qu'il soit immobilisé et ne puisse tourner davantage.
3. Répéter pour le second filtre (Fig. 2).

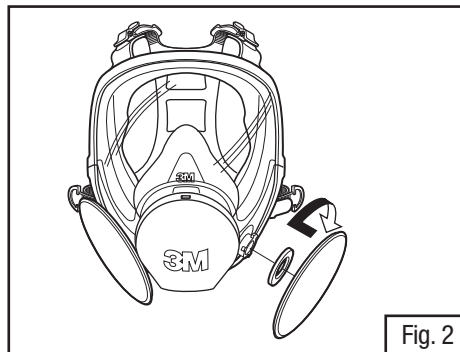

Fig. 2

Assemblage du filtre (pour les filtres 5N11 et 5P71 3M^{MC})

1. Placer le filtre dans le dispositif de retenue 501 *(07054) 3M^{MC} afin que le côté imprimé soit face à la cartouche.
2. Enfoncer la cartouche dans le dispositif de retenue de filtre. S'assurer qu'elle est parfaitement insérée dans le dispositif de retenue. Lorsqu'il est parfaitement inséré, le filtre couvre entièrement la surface de la cartouche (Fig. 3).
3. Pour remplacer le filtre, retirer le dispositif de retenue en soulevant la languette.

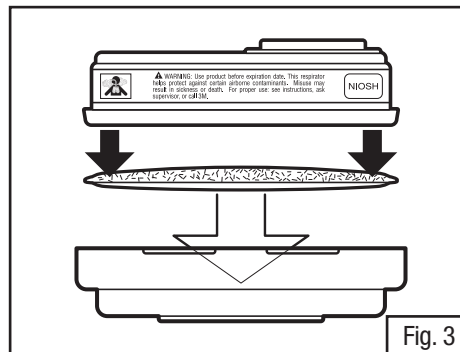

Fig. 3

Au Brésil, le filtre 5935BR 3M^{MC} est assemblé en suivant les mêmes procédures que pour les filtres 5N11 et 5P71.

Montage de l'adaptateur 502 3M^{MC} et fixation du filtre

1. Aligner l'adaptateur sur la cartouche. Enclencher l'encoche avant dans la cartouche en comprimant ensemble l'avant de la cartouche et l'adaptateur. Pour ce faire, placer les pouces sur la partie supérieure de l'adaptateur et les doigts le long de la partie inférieure de la cartouche (Fig. 4).
2. Enfoncer l'encoche arrière de la même façon, en plaçant les pouces et les doigts de la même manière. Un dé clic se fait entendre lorsque chaque languette est enclenchée (Fig. 5).
3. Insérer le filtre dans le dispositif de retenue de filtre de manière qu'il soit en contact uniforme avec le joint d'étanchéité. Faire tourner le filtre de un quart de tour dans le sens des aiguilles d'une montre jusqu'à ce qu'il soit bien inséré et qu'il ne puisse tourner davantage. Suivre les mêmes directives pour le second filtre.

REMARQUE : L'ensemble adaptateur 502 3MMC, une fois installé sur une cartouche 3MMC de série 6000, ne doit pas être enlevé ni réutilisé. Le retirer ou le réutiliser peut entraîner des fuites, une surexposition, des problèmes de santé ou la mort.

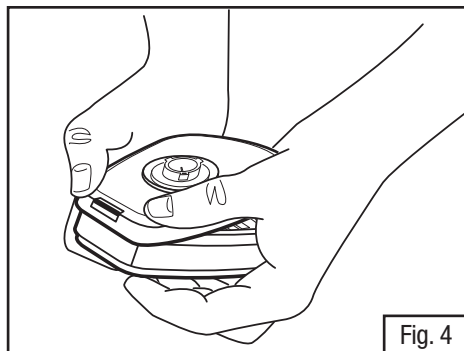

Fig. 4

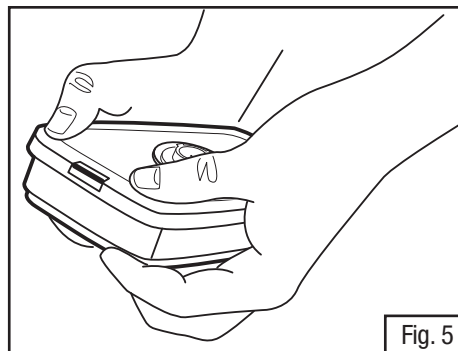

Fig. 5

Filtres de série 2000 et filtres 7093/7093C 3M^{MC} avec l'adaptateur 502

3M^{MC}. Insérer le filtre dans le dispositif de retenue de filtre de manière qu'il soit en contact uniforme avec le joint d'étanchéité. Faire tourner de un quart de tour dans le sens des aiguilles d'une montre, jusqu'à ce que le filtre soit fermement inséré et qu'il ne puisse plus tourner. Suivre les mêmes directives pour le second filtre.

Remarque : L'ensemble adaptateur 502 3M^{MC}, une fois installé sur une cartouche 3M^{MC} de série 6000, ne doit pas être enlevé ni réutilisé. Le retirer ou le réutiliser peut entraîner des fuites, une surexposition, des problèmes de santé ou la mort.

Montage de l'adaptateur de filtre 603 3M^{MC} et fixation du filtre 5N11 ou 5P71

1. Aligner l'encoche sur le bord de l'adaptateur 603 avec la marque située sur le masque, tel qu'illustré (Fig. 6).
2. Tourner l'adaptateur de 1/4 de tour dans le sens des aiguilles d'une montre. Pour retirer l'adaptateur, tourner de 1/4 de tour dans le sens contraire des aiguilles d'une montre (Fig. 7).
3. Placer le filtre dans le dispositif de retenue 501 avec l'imprimé du filtre face à l'adaptateur 603. Encliqueter ensemble et s'assurer que le joint du filtre est exempt de creux ou de vides (Fig. 8).

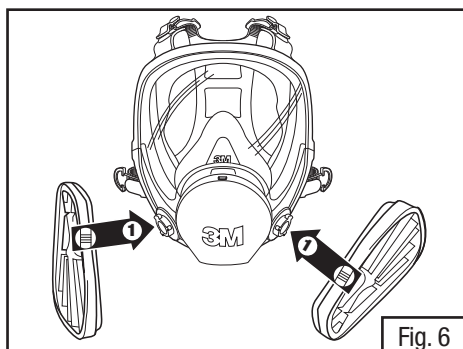

Fig. 6

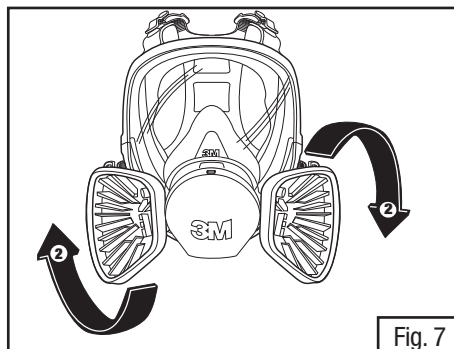

Fig. 7

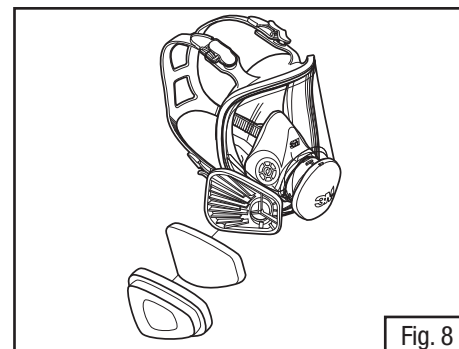

Fig. 8

Au Brésil, le filtre 5935BR 3M^{MC} utilisé avec l'adaptateur 603 3M^{MC} est assemblé en suivant les mêmes procédures que pour les filtres 5N11 et 5P71.

Systemes à adduction d'air 3M^{MC}

⚠ MISE EN GARDE

Pour respecter les exigences du NIOSH (National Institute for Occupational Safety and Health des États-Unis) relatives au débit d'air minimal (115 L/min; 4 pi³/min) et au débit d'air maximal (424 L/min; 15 pi³/min), utiliser les soupapes de régulation d'air homologuées pour les respirateurs à demi-masque 3M de série 6000 selon la plage de pressions d'alimentation et les longueurs de tuyaux indiquées dans les directives d'utilisation fournies avec les soupapes de régulation d'air. **Tout manquement à ces directives peut provoquer des problèmes de santé ou la mort.**

Au Brésil, la norme NBR 14372 de l'association brésilienne des normes techniques (ABNT) requiert un débit d'air respirable minimum de 120 l/min et maximum de 280 l/min pour les respirateurs à demi-masque et à masque complet.

⚠ MISE EN GARDE

L'employeur doit assurer une alimentation en air comprimé respirable répondant au moins aux exigences relatives à l'air respirable de catégorie D, selon la norme G-7.1-1997 de la Compressed Gas Association aux États-Unis. Au Canada, les systèmes à air respirable doivent être alimentés en air se conformant au moins aux exigences de la norme Z180.1 de la CSA. **Tout manquement à ces directives peut provoquer des problèmes de santé ou la mort.**

Au Brésil, les systèmes d'air respirable doivent être approvisionnés en air qui satisfait aux exigences en air de catégorie D de l'ANSI Z86.1-1989/CGA G-7.1.

Montage du respirateur à deux arrivées d'air 3M^{MC}

L'utilisateur doit suivre les *directives d'utilisation* fournies avec les respirateurs à deux arrivées d'air 3M^{MC}.

Montage du respirateur combiné à deux arrivées d'air 3M^{MC} avec cartouches et/ou filtres

Les tuyaux de respiration à deux arrivées d'air SA-1600 (monté à l'avant) et SA-2600 (monté à l'arrière) 3M^{MC} permettent l'utilisation de certaines cartouches de série 6000 et de certains filtres 3M^{MC} de série 2000 homologués par le NIOSH. Pour obtenir la liste des cartouches et des filtres homologués, consulter l'étiquette d'homologation du NIOSH comprise dans les trousse d'adaptateur à deux arrivées d'air 3M.

Retirer le masque et les soupapes d'inhalation avant d'effectuer le montage des filtres et cartouches 3M^{MC} sur les tuyaux de respiration combinés à deux arrivées d'air 3M^{MC}.

Replacer les soupapes d'inhalation dans le masque avant chaque utilisation si on utilise le masque en mode d'épuration d'air (sans tuyau de respiration SA-1600 ou SA-2600).

Utilisation des tuyaux de respiration combinés à deux arrivées d'air 3M^{MC} sans cartouches ni filtres

Pour utiliser les tuyaux de respiration à deux arrivées d'air SA-1600 et SA-2600 3M^{MC} sans les cartouches ou les filtres, fixer un capuchon à baïonnette 6880 3M^{MC} à chacun des supports du dispositif extérieurs sur le tuyau de respiration. Lorsque le masque est utilisé comme respirateur à adduction d'air à débit continu de type C, son facteur de protection caractéristique est de 1 000 fois la limite d'exposition admissible, la limite d'exposition professionnelle ou la valeur limite d'exposition prescrite pour les respirateurs à masque complet.

▲ MISE EN GARDE

Le respirateur à deux arrivées d'air 3M^{MC} est homologué par le NIOSH uniquement s'il est muni d'une coquille nasale 6894 3M^{MC}. **Tout manquement à ces directives peut provoquer des problèmes de santé ou la mort.**

DIRECTIVES D'AJUSTEMENT

Suivre ces directives chaque fois que l'on utilise le respirateur.

REMARQUE : Ne pas utiliser avec certaines caractéristiques, comme la barbe ou des poils faciaux, ou si l'on présente toute autre condition susceptible d'empêcher un contact direct entre le joint facial du masque et le visage. On ne peut porter de lunettes ordinaires avec les respirateurs à masque complet. Si l'on doit porter des lunettes, utiliser la trousse pour lunettes 3M^{MC} à l'intérieur du respirateur. Pour conserver une bonne étanchéité entre le visage et le joint facial, les cheveux, les poils, les cagoules et tout autre matériel ne doivent en aucun cas interférer avec le joint facial du respirateur.

Mise en place du respirateur

1. Desserrer complètement les six courroies de tête. D'une main, retenir les cheveux vers l'arrière pour dégager la zone du joint facial. Placer le menton dans la mentonnière du respirateur. Ternir le masque en place et tirer le harnais de tête vers l'arrière (Fig. 9).
2. Tirer sur l'extrémité des quatre courroies pour en régler la tension, en commençant par les courroies de cou pour terminer par les courroies frontales. Ne pas trop serrer les courroies (Fig. 10).
3. Effectuer une vérification de l'ajustement par pression positive et/ou négative avant chaque utilisation du respirateur.

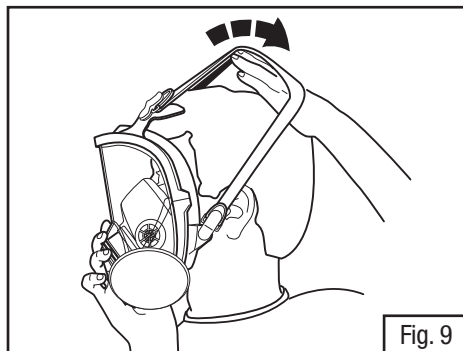

Fig. 9

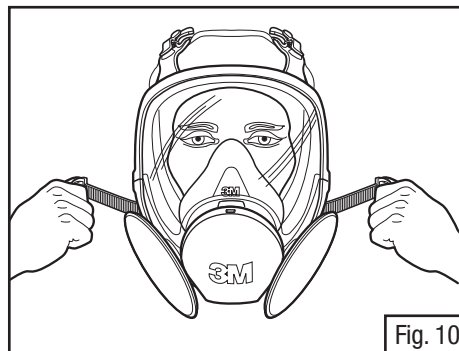

Fig. 10

Vérification de l'ajustement

Toujours vérifier l'ajustement du respirateur sur son visage avant d'entrer dans une zone contaminée.

Vérification de l'ajustement par pression positive.

1. Placer la paume de sa main sur l'ouverture du couvercle de la soupape d'exhalation et expirer doucement.
2. Si le masque gonfle légèrement et que l'on ne détecte aucune fuite d'air entre le visage et le masque, l'ajustement est bon (Fig. 11).
3. Si l'on détecte une fuite d'air, replacer le respirateur sur le visage et/ou rajuster la tension des courroies afin d'éliminer les fuites et vérifier de nouveau l'ajustement.

Si l'on ne peut obtenir un ajustement parfaitement étanche, NE PAS pénétrer dans la zone contaminée. Consulter son superviseur.

Vérification de l'ajustement par pression négative (avec les cartouches de série 6000)

1. Placer les paumes de la main sur la surface de la cartouche ou sur la région ouverte du dispositif de retenue de filtre 501 3M^{MC} et inhaler doucement. Si le masque s'affaisse légèrement, qu'il se resserre sur le visage et que l'on ne détecte aucune fuite d'air entre le visage et le masque, l'ajustement est bon (Fig. 12).
2. Si l'on détecte une fuite d'air, replacer le respirateur sur le visage et/ou rajuster la tension des courroies afin d'éliminer les fuites et vérifier de nouveau l'ajustement.

Si l'on ne peut obtenir un ajustement parfaitement étanche, NE PAS pénétrer dans la zone contaminée. Consulter son superviseur.

REMARQUE : L'utilisation du dispositif de retenue de filtre 501 3M^{MC} peut aider l'utilisateur à effectuer l'essai d'ajustement par pression négative.



Fig. 11



Fig. 12

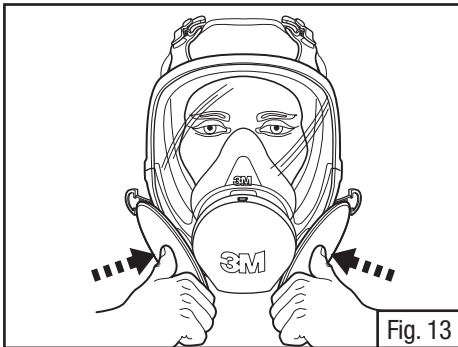

Fig. 13

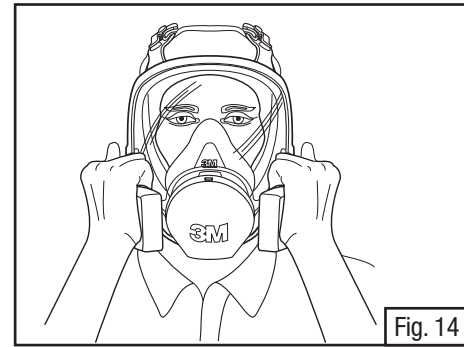

Fig. 14

Vérification de l'ajustement par pression négative (avec les filtres de série 2000)

1. Placer les pouces au centre des filtres, réduisant ainsi le débit d'air dans les filtres, et inhaler doucement. Si le masque s'affaisse légèrement, qu'il se resserre sur le visage et que l'on ne détecte aucune fuite d'air entre le visage et le masque, l'ajustement est bon (Fig. 13).
2. Si l'on détecte une fuite d'air, replacer le respirateur sur le visage et/ou rajuster la tension des courroies afin d'éliminer les fuites, puis vérifier de nouveau l'ajustement.

Si l'on ne peut obtenir un ajustement parfaitement étanche, NE PAS pénétrer dans la zone contaminée. Consulter son superviseur.

Vérification de l'ajustement par pression négative avec les filtres 7093/7093C

1. Appuyer sur les couvercles des filtres avec les mains en direction du masque et inhaler doucement. Si le masque s'affaisse légèrement, qu'il se resserre sur le visage et que l'on ne détecte aucune fuite d'air entre le visage et le masque, l'ajustement est bon (Fig.14).
2. Si l'on détecte une fuite d'air, replacer le respirateur sur le visage et/ou rajuster la tension des courroies afin d'éliminer les fuites, puis vérifier de nouveau l'ajustement.

Si l'on ne peut obtenir un ajustement parfaitement étanche, NE PAS pénétrer dans la zone contaminée. Consulter son superviseur.

Vérification de l'ajustement par pression négative pour les respirateurs à deux arrivées d'air

1. Débrancher le tuyau d'air comprimé de la soupape de régulation d'air.
2. Avec le tuyau de respiration toujours raccordé à la soupape de régulation d'air, inhaler doucement. Si le masque s'affaisse légèrement, qu'il se resserre sur le visage et que l'on ne détecte aucune fuite d'air entre le visage et le masque, l'ajustement est bon.
3. Pour les systèmes combinés à deux arrivées d'air 3M^{MC} munis de cartouches ou de filtres, effectuer une vérification de l'ajustement conformément aux directives ci-dessus en fonction de la cartouche ou du filtre approprié utilisé.
4. Si l'on détecte une fuite d'air, replacer le respirateur sur le visage et/ou rajuster la tension des courroies afin d'éliminer les fuites, puis vérifier de nouveau l'ajustement.

Si l'on ne peut obtenir un ajustement parfaitement étanche, NE PAS pénétrer dans la zone contaminée. Consulter son superviseur.

REMARQUE : Avant de porter un respirateur dans une zone contaminée, procéder à un essai d'ajustement qualitatif ou quantitatif conformément à la norme 1910.134 de l'OSHA ou Z94.4 de la CSA.

RETRAIT DU RESPIRATEUR

1. Desserrer complètement les six courroies de tête en tirant vers le haut sur les boucles.
2. Retirer le respirateur en faisant passer les courroies par-dessus la tête.

ESSAI D'AJUSTEMENT

Un mauvais ajustement du respirateur en diminue l'efficacité. C'est pourquoi on doit effectuer un essai d'ajustement quantitatif ou qualitatif avant d'utiliser le respirateur.

REMARQUE : L'essai d'ajustement est une exigence de l'Occupational Safety and Health Administration (OSHA) aux É.-U., de la CSA au Canada et du ministère du Travail au Brésil.

Essai d'ajustement quantitatif

On peut réaliser l'essai d'ajustement quantitatif avec un adaptateur pour essai d'ajustement quantitatif 601 3M™ et des filtres P100 42 CFR 84 comme les filtres contre les particules 2091 ou 7093 3M™.

Essai d'ajustement qualitatif

On peut réaliser l'essai d'ajustement qualitatif à l'aide des appareils d'essai d'ajustement qualitatif FT-10 ou FT-30 3M^{MC} et de tout filtre contre les particules 42 CFR 84 homologué par le NIOSH.

Procéder aux essais d'ajustement avec les cartouches, les boîtiers filtrants, les filtres ou les composants les plus lourds que portera l'utilisateur dans son milieu de travail. Les respirateurs doivent également être soumis à un essai d'ajustement avec le matériel de protection individuelle que l'on prévoit porter dans son milieu de travail et qui pourrait affecter l'ajustement du respirateur (p. ex., cagoules, casques durs, lunettes de protection, produits de protection de l'ouïe, etc.).

REMARQUE : Pour obtenir de plus amples renseignements au sujet des essais d'ajustement, communiquer avec le Service technique de la Division des produits de protection individuelle de 3M au 1 800 243-4630 ou avec l'emplacement 3M de sa région. Au Canada, communiquer avec le Service technique au 1 800 267-4414. Au Brésil, composer le 0800-0550705.

INSPECTION, NETTOYAGE ET ENTREPOSAGE

Méthode d'inspection

Inspecter ce respirateur avant chaque utilisation afin de s'assurer qu'il est en bon état de fonctionnement. Remplacer toute pièce endommagée ou défectueuse avant l'utilisation. Ne pas pénétrer dans une zone contaminée si le masque comporte une pièce endommagée ou défectueuse. On recommande la méthode d'inspection ci-dessous.

1. S'assurer que le masque ne comporte ni fissures, ni déchirures, ni saletés. S'assurer que le masque, et plus particulièrement le joint d'étanchéité, n'est pas déformé.
2. Examiner les soupapes d'inhalation et s'assurer qu'elles ne comportent pas de déformation, de fissures ou de déchirures.
3. S'assurer que les courroies de tête sont en bon état et qu'elles n'ont pas perdu leur élasticité.
4. Examiner toutes les pièces en matière plastique et vérifier si elles présentent des signes de déchirure ou d'usure. S'assurer que les joints d'étanchéité des filtres sont bien insérés et qu'ils sont en bon état.
5. Retirer le couvercle de la soupape d'exhalation et s'assurer que la soupape d'exhalation et son réceptacle ne comportent pas de saletés et qu'ils ne présentent pas de signe de déchirure, de fissure ou de déformation. Replacer le couvercle de la soupape.
6. Examiner la lentille et s'assurer qu'elle est exempte de dommages pouvant diminuer le rendement du respirateur ou la vision de l'utilisateur.

Nettoyage et entretien

On recommande de nettoyer le respirateur après chaque utilisation.

MISE EN GARDE

Ne pas nettoyer le respirateur à l'aide de solvants. Le nettoyage du respirateur avec des solvants peut endommager certains de ses composants et en réduire l'efficacité. Inspecter tous les composants du respirateur avant chaque utilisation afin de s'assurer qu'il est en bon état de fonctionnement. **Tout manquement à ces directives peut provoquer des problèmes de santé ou la mort.**

1. Retirer les cartouches, les filtres et/ou les tuyaux de respiration. On peut également retirer l'adaptateur central, la lentille et le joint facial au besoin.
2. Nettoyer le masque (à l'exception des cartouches et des filtres) en le plongeant dans une solution de nettoyage tiède et en le frottant à l'aide d'une brosse à poils souples. La température de l'eau ne doit pas dépasser 49°C (120°F). Ajouter un détergent neutre au besoin. Ne pas utiliser de nettoyants à base d'huile ou de lanoline.
3. Désinfecter le masque en le trempant dans une solution désinfectante d'ammonium quaternaire ou d'hypochlorite de sodium [30 mL (1 oz) dans 7,5 L (2 gallons) d'eau] ou d'un autre désinfectant.
4. Rincer à l'eau propre et tiède et laisser sécher à l'air dans un endroit non contaminé.
5. Inspecter les composants du respirateur avant chaque utilisation. Réparer ou mettre au rebut les respirateurs dont certaines pièces sont endommagées ou usées.
6. Entreposer le respirateur propre à l'abri des zones contaminées lorsqu'on ne l'utilise pas.

DIRECTIVES POUR LE REMPLACEMENT DES PIÈCES

Assemblage des masques 6700, 6800 et 6900 3M^{MC}

L'ensemble masque se compose des pièces suivantes : ensemble harnais de tête, ensemble coquille nasale, ensemble adaptateur central, ensemble lentille, joint facial (petit, moyen ou grand) et ensemble cadre (partie supérieure et inférieure, écrous et vis).

Pour retirer l'ensemble lentille du joint facial, enlever les deux vis à tête étoilée de la partie supérieure du cadre. Écarter ensuite les parties supérieure et inférieure du joint facial. Les parties supérieure et inférieure du cadre, le joint facial et l'ensemble lentille comportent des repères verticaux pour indiquer leurs positions respectives. S'assurer d'aligner ces repères pendant le montage du masque.

Remplacement de l'ensemble adaptateur central 6864 3M^{MC}

L'ensemble adaptateur central comprend une base d'adaptateur central, un couvercle, une soupape d'exhalation et un joint d'étanchéité d'adaptateur. Il est fixé au centre de la lentille par un mécanisme à baïonnette rotatif qui comprime le joint d'étanchéité.

Retrait de l'adaptateur central du masque :

1. Retirer l'ensemble coquille nasale en l'éloignant de l'adaptateur central situé à l'intérieur du masque (Fig. 15).
2. Faire tourner l'adaptateur central de un quart de tour dans le sens contraire des aiguilles d'une montre, par le couvercle, pour dégager le système de verrouillage de la lentille du masque.
3. Sortir l'adaptateur central de l'orifice central de la lentille.

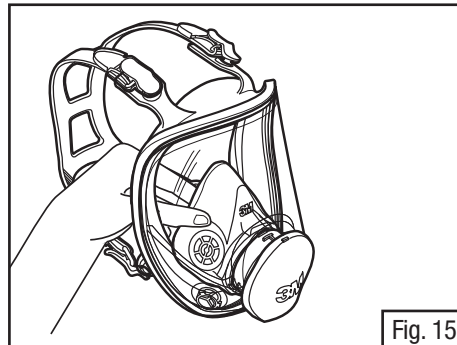

Fig. 15

Installation de l'adaptateur central dans le masque:

1. Aligner les languettes situées sur la base de l'adaptateur central avec les encoches de l'orifice central de la lentille du masque.
2. Faire glisser l'adaptateur dans l'orifice de la lentille (Fig. 16).
3. Faire tourner l'adaptateur central de un quart de tour dans le sens des aiguilles d'une montre, par le couvercle, pour le fixer. S'assurer que le joint d'étanchéité de l'adaptateur central est placé correctement et que l'ensemble adaptateur est entièrement enclenché.
4. Replacer l'ensemble coquille nasale.

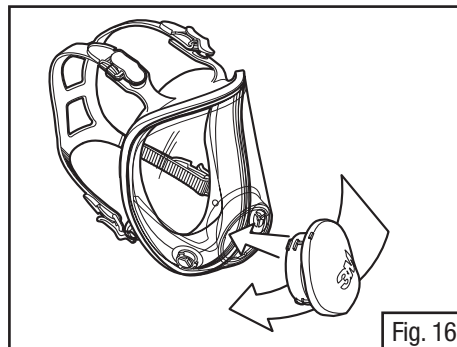

Fig. 16

Conversion de l'adaptateur central standard 6864 en adaptateur pour orifice DIN 6884

Il est possible de convertir tous les masques complets 3M^{MC} de série 6000 pour qu'ils conviennent à l'ensemble adaptateur central désiré en suivant les directives de remplacement de l'ensemble adaptateur central 3M^{MC} et en installant les capuchons à baïonnette 6880 avec les joints d'étanchéité d'orifice d'inhalation 6895 ou l'obturateur pour masque complet 7800 avec le joint d'étanchéité de tuyau de respiration 6876, selon le cas.

Remplacement de l'ensemble coquille nasale 6894 3M^{MC}

L'ensemble coquille nasale de rechange 6894 se compose d'une coquille nasale et de soupapes d'inhalation. Il est conçu pour se placer sur l'adaptateur central et s'ajuster confortablement sur la bouche et le nez de l'utilisateur du respirateur afin d'aider à purger le souffle exhalé et à prévenir la formation de buée sur la lentille.

1. Retirer l'ensemble coquille nasale en l'éloignant de l'adaptateur central situé à l'intérieur du masque (Fig. 15).
2. Pour replacer, positionner l'ensemble coquille nasale sur les flèches d'alignement de l'adaptateur central (Fig. 17).

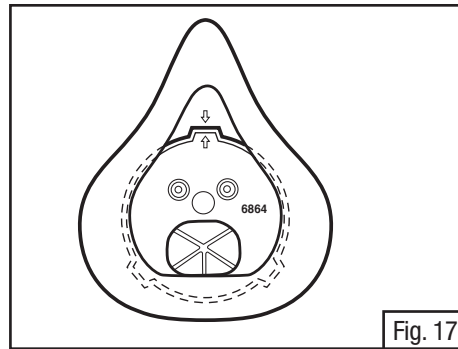

Fig. 17

Remplacement du joint de l'adaptateur central 6896 3M^{MC}

Le joint de l'adaptateur central est conçu pour sceller l'interface entre l'adaptateur central et la lentille sur le masque complet de série 6000.

1. Retirer l'ensemble coquille nasale en l'éloignant de l'adaptateur central à l'intérieur du masque (Fig. 15).
2. Prendre l'adaptateur central par le couvercle et tourner de 1/4 de tour dans le sens contraire des aiguilles d'une montre pour le retirer de la lentille du masque. Retirer l'adaptateur central du port central de la lentille.
3. Retirer l'ancien joint 6896 de l'adaptateur central et le remplacer par un nouveau joint 6896.
4. Installer à nouveau l'adaptateur central dans la lentille du masque (Fig. 16).
5. Replacer l'ensemble coquille nasale.

Remplacement de la soupape d'inhalation 6893 3M^{MC}

Les soupapes d'inhalation sont situées à l'intérieur des orifices d'inhalation du masque et à l'intérieur des orifices d'inhalation de la coquille nasale. Inspecter ces soupapes avant chaque utilisation du respirateur et les remplacer lorsqu'elles sont endommagées ou perdues.

1. Retirer les soupapes existantes en les soulevant du support.
2. Installer les nouvelles soupapes dans le support. S'assurer que les soupapes sont bien engagées sous les trois pattes du support, qu'elles sont à plat et qu'elles tournent librement sur leur support.

Remplacement de la soupape d'exhalation 7583 3M^{MC}

1. Retirer le couvercle de l'adaptateur central en le dégageant du verrou inférieur.
2. Tenir la soupape et la soulever de son siège (Fig. 18).
3. Inspecter le siège de la soupape et s'assurer qu'il est propre et en bon état.
4. Placer la soupape d'exhalation de rechange neuve dans l'orifice d'exhalation en y insérant les tiges et en la tirant du côté opposé jusqu'à ce que les deux tiges s'enclenchent (Fig. 19 et 20).
5. Remettre le couvercle de soupape en place en alignant l'ouverture supérieure du couvercle de soupape avec la languette supérieure de la base de l'adaptateur central et en l'insérant. Faire tourner le couvercle vers le bas jusqu'à ce qu'il s'enclenche dans la base de l'adaptateur central. On devrait entendre un déclic.

REMARQUE : Effectuer une vérification de l'ajustement par pression négative pour s'assurer que la soupape d'exhalation fonctionne correctement.

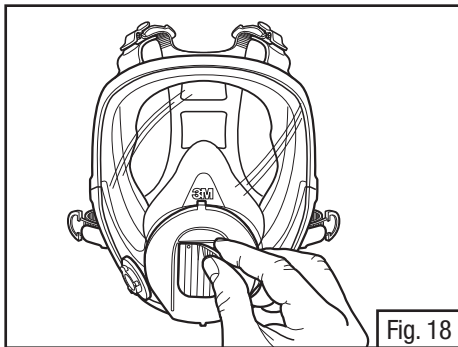

Fig. 18

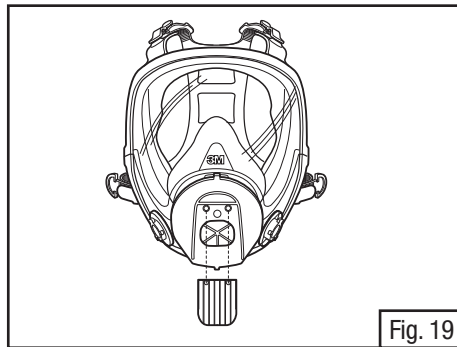

Fig. 19

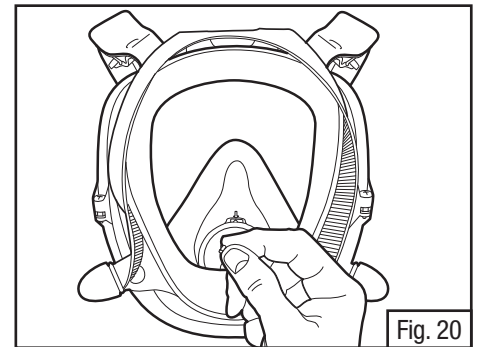

Fig. 20

Remplacement du joint d'étanchéité de l'orifice d'inhalation 6895 3M^{MC}

Le joint d'étanchéité de rechange pour orifice d'inhalation 6895 est conçu pour sceller l'interface entre les orifices d'inhalation à baïonnette situés sur le masque et les filtres/cartouches ou les tuyaux de respiration à deux arrivées d'air installés sur le masque. Inspecter les joints d'étanchéité à chaque changement de filtre ou de cartouche et les remplacer en cas de dommage ou de doute sur leur étanchéité.

1. Retirer les joints d'étanchéité des raccords à baïonnette des orifices d'inhalation du masque.
2. Installer des joints d'étanchéité neufs dans les raccords à baïonnette des orifices d'inhalation du masque. S'assurer que les joints d'étanchéité sont placés sous les trois pattes de verrouillage (Fig. 21).

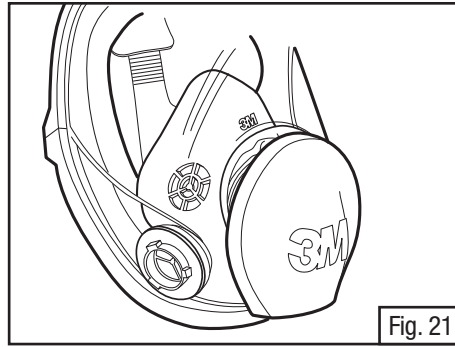

Fig. 21

Remplacement du harnais de tête 6897 3M^{MC}

Lire et suivre les directives de remplacement de l'ensemble harnais de tête 6897 comprises avec l'ensemble harnais de tête de rechange pour enlever et remplacer l'ensemble harnais de tête.

Ensemble lentille 6898 3M^{MC}

L'ensemble lentille 6898 se compose d'une lentille rigide en polycarbonate résistant aux éraflures avec raccords à baïonnette pour orifices d'inhalation, de soupapes d'inhalation et de joints d'étanchéité de filtre et de cartouche pour orifice d'inhalation intégrés. Remplacement de la lentille 6898 :

1. Sortir l'ensemble coquille nasale du masque (Fig. 15).
2. Retirer l'ensemble adaptateur central de l'orifice central de la lentille en le faisant tourner de un quart de tour dans le sens contraire des aiguilles d'une montre.
3. Retirer les deux vis à tête étoilée du cadre de la lentille et du joint facial. Dégager la lentille des parties supérieure et inférieure du cadre.
4. Retirer le joint facial de la lentille.
5. Placer une lentille et un joint facial neufs en alignant les repères supérieurs et inférieurs. Placer les parties supérieure et inférieure du cadre en alignant les repères inférieurs et supérieurs. Installer et serrer les vis. S'assurer que les repères supérieurs et inférieurs de tous les composants sont adéquatement alignés (Fig. 22).
6. Installer l'ensemble adaptateur central (Fig. 16).
7. Replacer l'ensemble coquille nasale (Fig. 17).

Ensemble cadre pour lentille 6899 3M^{MC}

La trousse de cadre 6899 comprend une partie inférieure et supérieure de cadre, deux vis à tête étoilée et deux écrous à tête hexagonale. La trousse fixe et scelle le joint facial du masque complet 3M^{MC} de série 6000 à l'ensemble lentille 6898 3M^{MC}.

1. Une fois le joint facial fixé à la lentille en alignant les repères supérieur et inférieur, placer la partie supérieure du cadre sur la lentille et le joint facial en alignant les repères verticaux centraux, puis appuyer pour fixer.
2. Placer la partie inférieure du cadre en alignant les repères verticaux centraux et appuyer pour fixer (Fig. 22).
3. Placer et serrer les vis à tête étoilée. S'assurer que les pièces sont alignées et scellées adéquatement.

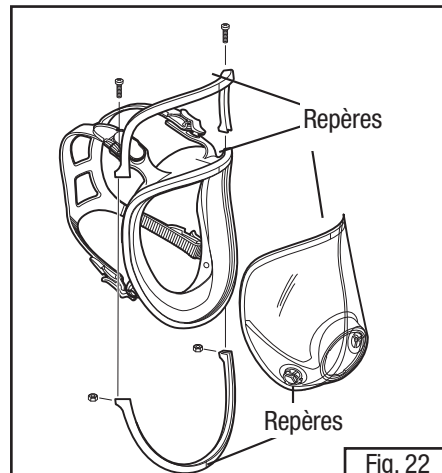

Fig. 22

**REMARQUE relative à la conformité au Brésil :**

1. Au Brésil, conformément au programme de protection respiratoire du ministère du Travail, ne pas utiliser lorsque les concentrations de contaminants sont supérieures à 100 fois la limite d'exposition admissible en mode d'épuration d'air.
2. Ne pas utiliser dans des atmosphères déficientes en oxygène ou enrichies d'oxygène.
3. Entreposage, transport et entretien : Entreposer dans un endroit propre et sec et loin des contaminants et des températures et taux d'humidité extrêmes.
4. Les composants de ce respirateur sont faits de matériaux qui ne devraient pas causer d'effets indésirables pour la santé.
5. On doit faire preuve d'une prudence accrue lorsqu'on utilise ce produit dans des atmosphères explosives.
6. Au Brésil, ne pas utiliser de respirateurs d'épuration d'air propulsé si le débit d'air est inférieur à 120 L/min en ce qui a trait aux masques à ajustement serré ou de 170 L/min en ce qui a trait aux cagoules et/ou aux casques.

Date de fabrication du produit

Les pièces du produit sont dotées d'inscriptions qui offrent des renseignements sur la date de fabrication, et leur lecture est décrite dans l'exemple ci-dessous :

Code de date = 12e mois de 1999 (12/99)

**POUR OBTENIR DE PLUS AMPLES RENSEIGNEMENTS/
FOR MORE INFORMATION**

Au Canada, communiquer avec/In Canada, contact :

Internet : www.3M.ca/Safety

Assistance technique/Technical Assistance :

1 800 267-4414

Centre communication-client/Customer Care Center : 1 800 364-3577

3M Personal Safety Division

3M Canada Company

P.O. Box 5757 London, Ontario N6A 4T1

Division des produits de protection individuelle de 3M

Compagnie 3M Canada

C.P. 5757

London (Ontario) N6A 4T1

© 3M, 2015. Tous droits réservés.

3M, Powerflow et Breathe Easy sont des marques de commerce de 3M, utilisées sous licence au Canada.

Les produits de la Division des produits de protection individuelle de 3M sont conçus pour un usage professionnel seulement.



Respirador de pieza facial de cara completa Serie 6000

Instrucciones

INFORMACIÓN GENERAL SOBRE SEGURIDAD

Uso

Los Respiradores de pieza facial cara completa 3M™ Serie 6000 están aprobados por el NIOSH y están diseñados para proveer protección respiratoria contra ciertos contaminantes suspendidos en el aire, cuando se usan de acuerdo con todas las instrucciones y limitaciones de uso y las regulaciones de seguridad y salud aplicables.

La Pieza facial de cara completa Serie 7000 cumple con los requisitos de la norma ANSI Z87.1-2003, para alto nivel de impacto, protección facial y ocular. Estos productos ayudan a proveer protección facial y ocular limitada contra ciertas partículas en el aire.

Este producto no contiene componentes de látex de hule natural.



⚠ ADVERTENCIA

Este respirador ayuda a proteger contra ciertos contaminantes suspendidos en el aire. **El mal uso puede ocasionar enfermedad o incluso la muerte.** Para su uso adecuado consulte a su supervisor, lea las *Instrucciones*, o llame a 3M en EUA al 1-800-243-4630; en Canadá llame al Servicio Técnico al 1-800-267-4414; en México llame al 01-800-712-0646; en Brasil llame al 0800-0550705, o contacte a 3M en su país.

Estas *Instrucciones* ofrecen información sólo del uso de la pieza facial. En las *Instrucciones* de cada uno de los sistemas de filtración/suministro de aire, certificados por NIOSH, y que serán usados con los Respiradores de pieza facial de cara completa de 3M™ Serie 6000 se incluye información importante. No seguir las *Instrucciones* para los sistemas de filtración/suministro de aire usadas **puede ocasionar enfermedad o incluso la muerte.**

No limpie el respirador con solventes. Limpiar el respirador con solventes puede degradar los componentes de éste y reducir su efectividad. Antes de cada uso, revise los componentes del respirador para asegurar las condiciones adecuadas de funcionamiento. **No hacerlo puede ocasionar enfermedad o incluso la muerte.**

Su patrón debe proporcionar aire comprimido respirable que cumpla, como mínimo, con los requerimientos de la especificación para aire respirable Grado D, descrita en la Especificación de productos de la Asociación de Gases Comprimidos G-7.1-1997 de Estados Unidos. En Canadá, los sistemas de aire respirable deben contar con aire que cumpla, como mínimo, con los requerimientos de la norma CSA Z180.1. **No hacerlo puede ocasionar enfermedad o incluso la muerte.**

En Brasil, los sistemas de aire respirable deben contar con aire que cumpla con ANSI Z86.1-1989/CGA G-7.1, aire respirable Grado D.

INSTRUCCIONES Y LIMITACIONES

Importante

Antes de usar el producto, el usuario debe leer y entender estas *Instrucciones*. Conserve estas *Instrucciones* para referencia futura.

Usar para

Protección respiratoria contra ciertos contaminantes suspendidos en el aire de acuerdo con las aprobaciones del NIOSH, limitaciones de la Administración de Seguridad y Salud Ocupacional (OSHA por sus siglas en inglés), y en Canadá los requerimientos de la norma CSA Z94.4, otras regulaciones locales gubernamentales aplicables y las instrucciones de 3M. En Brasil siga el Programa de Protección Respiratoria de la Secretaría del trabajo.

No usar para

No use para concentraciones de contaminantes inmediatamente peligrosas para la vida o salud, cuando las concentraciones sean desconocidas o excedan 10 veces el límite de exposición permisible (PEL) en modo purificador de aire cuando se realizan pruebas de ajuste cualitativo, 50 veces el PEL en modo purificador de aire cuando se realizan pruebas de ajuste cuantitativo, 1000 veces el PEL en modo de suministro de aire, o con base en las normas específicas de OSHA o las regulaciones gubernamentales aplicables, lo que sea menor.

En Brasil, de acuerdo con el Programa de Protección Respiratoria de la Secretaría del trabajo, no use cuando las concentraciones de los contaminantes sean mayores a 100 veces el límite de exposición permisible en modo purificador de aire.

Instrucciones

1. No seguir todas las instrucciones y limitaciones de uso de este respirador ni usar el respirador durante el tiempo de exposición puede reducir la efectividad de éste y ocasionar enfermedad o incluso la muerte.
2. Antes de usar este respirador, debe implantar un programa escrito de protección respiratoria que cumpla con los requerimientos gubernamentales locales. En Estados Unidos, el patrón debe cumplir con OSHA 29 CFR 1910.134, que incluye evaluación médica, capacitación y prueba de ajuste, y las normas de sustancias específicas de OSHA. En Canadá se debe cumplir con las recomendaciones de la norma de CSA Z94.4 o los requisitos de la jurisdicción aplicable, según corresponda. En Brasil siga los requerimientos del Programa de Protección Respiratoria de la Secretaría del trabajo. Cuando se usa en modo de suministro de aire, el patrón debe suministrar aire respirable que cumpla, como mínimo, con los requerimientos de aire respirable Grado D establecidos en la Especificación de productos de la Asociación de Gases Comprimidos G-7.1-1997. En Canadá, los sistemas de aire respirable deben contar con aire que cumpla, como mínimo, con los requisitos de la norma CSA Z180.1.

3. Los contaminantes suspendidos en el aire que pueden ser peligrosos para su salud incluyen aquellos tan pequeños que no puede verlos u olerlos.
4. Si detecta los contaminantes por el olor o gusto, o si siente mareos, irritación u otra molestia, abandone de inmediato el área contaminada y contacte a su supervisor.
5. Almacene el respirador lejos de las áreas contaminadas.
6. Disponga del producto usado de acuerdo con las regulaciones correspondientes.

En Brasil, los sistemas de aire respirable deben contar con aire que cumpla con ANSI Z86.1-1989/G-7.1, aire respirable Grado D.

Limitaciones de uso

1. Este respirador no suministra oxígeno cuando se usa en modo purificador de aire. No los use en atmósferas con menos de 19.5% de oxígeno.
2. No use para concentraciones de contaminantes inmediatamente peligrosas para la vida o salud, cuando las concentraciones sean desconocidas o excedan 10 veces el límite de exposición permisible (PEL) en modo purificador de aire cuando se realizan pruebas de ajuste cualitativo, 50 veces el PEL en modo purificador de aire cuando se realizan pruebas de ajuste cuantitativo, 1000 veces el PEL en modo purificador de aire forzado o suministro de aire, o con base en las normas específicas de OSHA o las regulaciones gubernamentales aplicables, lo que sea menor.
3. No altere ni maltrate ni haga mal uso de este respirador.
4. No use con barba u otro vello facial u otra condición que evite el buen sello entre la cara y la superficie del sello del respirador.

En Brasil, de acuerdo con el Programa de Protección Respiratoria de la Secretaría del trabajo, no use cuando las concentraciones de los contaminantes sean mayores a 100 veces el límite de exposición permisible en modo purificador de aire.

Limitaciones de tiempo de uso

1. Abandone de inmediato el área contaminada si el respirador se daña, y repárelo o reemplácelo.
2. Reemplace los filtros de acuerdo con la limitación de tiempo de uso de estos (Consulte las *Instrucciones* del filtro).
3. Reemplace los cartuchos de acuerdo con un programa de cambio establecido o antes si detecta los contaminantes por el olor, gusto o si presenta alguna irritación.

Precauciones y limitaciones NIOSH

Es posible que apliquen las siguientes restricciones. Consulte la etiqueta de aprobación del NIOSH.

- A - No use en atmósferas con menos de 19.5% de oxígeno.
- B - No use en atmósferas inmediatamente peligrosas para la vida o salud.
- C - No exceda el uso máximo de concentraciones establecidas por las normas regulatorias.
- D - Los respiradores de línea de aire sólo se pueden usar cuando los respiradores están suministrados con aire respirable que cumpla con los requerimientos de la norma CGA G-7.1 Grado D o de mayor calidad.
- E - Sólo use los rangos de presión y las longitudes de manguera especificados en las *Instrucciones*.
- F - No use respiradores purificadores de aire forzado si el flujo de aire es menor a 4 cfm (115 lpm) para piezas faciales de ajuste apretado o 6 cfm (170 lpm) para capuchas y/o casco.
- G - Si se corta el flujo de aire, cambie al filtro y cartucho o cánister, y salga de inmediato a un área con aire limpio.
- H - Siga los programas de cambio establecidos para cartuchos y cánister u observe el indicador de tiempo de vida útil (ESLI por sus siglas en inglés) para asegurarse que el cartucho y cánister sean reemplazados antes de que ocurra una fuga.
- J - No usar ni mantener adecuadamente este producto puede ocasionar lesiones o incluso la muerte.
- L - Siga las *Instrucciones* del fabricante para cambiar cartuchos, cánister y/o filtros.
- M - Todos los respiradores aprobados deberán seleccionarse, ajustarse, usarse y mantenerse de acuerdo con las normas de la Administración de Seguridad y Salud Minera (MSHA por sus siglas en inglés), OSHA y otras regulaciones aplicables.
- N - Nunca sustituya ni modifique ni agregue ni omita partes. Sólo use las partes de repuesto exactas en la configuración, según las instrucciones del fabricante.
- O - Remítase a las *Instrucciones* y/o al manual de mantenimiento para obtener información sobre el uso y mantenimiento de estos respiradores.
- P - El NIOSH no evalúa los respiradores para uso como mascarillas quirúrgicas.
- S - Aplican las *Instrucciones* especiales o importantes y/o limitaciones de uso específicas. Antes del uso del equipo consulte las *Instrucciones*.

S - Instrucciones especiales o importantes

Los Cartuchos de vapor orgánico con indicador de vida útil (6001i y 60921i) y Cartuchos de vapor mercurio (6009S y 60929S) están equipados con un Indicador de fin de vida útil (ESLI) 3M™. El indicador debe verse cuando use el respirador. El indicador debe verse cuando use el respirador; si no lo ve, use un espejo o solicite a un compañero de trabajo que lo consulte, o salga a un área limpia y quítese el respirador para ver el ESLI. No confíe sólo en el ESLI de vapor orgánico, a menos que su patrón haya determinado que es adecuado para su lugar de trabajo. Para obtener mayor información, consulte las *Instrucciones* 6001i o 60921i, incluidas las *Instrucciones* especiales de ESLI. Los cartuchos para vapor de mercurio se deben desechar cuando el ESLI cambia al color de eliminación encontrado en la etiqueta del cartucho para vapor de mercurio; o en un lapso de 30 días a partir de la apertura del empaque; o cuando el ESLI se ensucie o dañe; o cuando pueda detectar los olores de vapores o gases, o de acuerdo con la vida útil de color, lo que ocurra primero. El vapor de mercurio es inodoro.

Para ensamblar la Combinación de tubos de respiración para línea de aire dual 3M™ con Cartuchos/Filtros 3M™, debe quitar las válvulas de inhalación de la pieza facial.

Si va a utilizar la pieza facial en modo de purificación de aire, sin tubos de respiración 3M™ SA-1600 o SA-2600, debe volver a colocar las válvulas de inhalación antes de utilizar la pieza facial.

Uso de Ensamble de copa nasal 3M™ 6894 con las Piezas faciales de cara completa 3M™ Serie 6000 debe ser de acuerdo con la aprobación NIOSH para el sistema utilizado.

- La copa nasal no debe usarse con el PAPR Powerflow™ 3M™ montado en la cara.
- El uso de copa nasal es opcional con sistemas PAPR Breathe Easy™ montado en cinturón y 3M™ GVP.
- La copa nasal debe usarse con las demás aplicaciones de pieza facial 6000.

Remítase a las *Instrucciones* del producto 3M en específico para obtener mayor información.

Selección y aprobación de cartucho y filtro

Antes de usar cualquiera de estos productos, el usuario debe leer el uso específico, las limitaciones de uso y la información de advertencia en las *Instrucciones* y la información del producto o llame al Servicio Técnico de PSD al 1-800-243-4630; en Canadá llame al 1-800-267-4414. No exceda las concentraciones máximas de uso establecidas por las agencias regulatorias. Los cartuchos/filtros están aprobados como ensambles para uso con Piezas faciales 3M™ Serie 6000. Para consultar la aprobación NIOSH remítase a la etiqueta de aprobación. En Brasil llame al 0800-550705.

LISTA DE PRODUCTOS

Partes de repuesto y accesorios para Pieza facial de cara completa 3M™ Serie 6000

Pieza facial de cara completa con Adaptador central 3M™ 6864

Número	****AAD	Descripción
6700	07138	Pequeño
6800	07139	Mediano
6900	07140	Grande

**** AAD, estos números de parte sólo son números de catálogo. Aprobados por NIOSH como números de parte PSD.

Fig.	Número	****AAD	Descripción
1	6864		Ensamble de adaptador central (estándar)
1A			Cubierta de adaptador central*
1B	7583		Válvula de exhalación
1C			Base de adaptador central*
1D	6896		Empaque de adaptador central
2	6884		Ensamble de adaptador de puerto DIN
2A	6882		Cubierta DIN
2B	3876		Empaque de tubo de respiración
2C	6889		Válvula de exhalación
2D	6883		Base de puerto DIN
2E	6896		Empaque de adaptador central
2F	6881		Regulador de aire para adaptador de puerto DIN
2G	7980		Tapón de cara completa
4	6880		Tapa tipo bayoneta
5	6895	07145	Empaque para puerto de inhalación
6	6893	07144	Válvula de inhalación
7	6898	37006	Ensamble de visor
8	6894	37004	Ensamble de copa nasal
9	6899	37007	Ensamble de marco c/tornillos
10	6897	37005	Ensamble de arnés para la cabeza

* No disponible por separado.

**** AAD, estos números de parte sólo son números de catálogo. Aprobados por NIOSH como números de parte PSD.

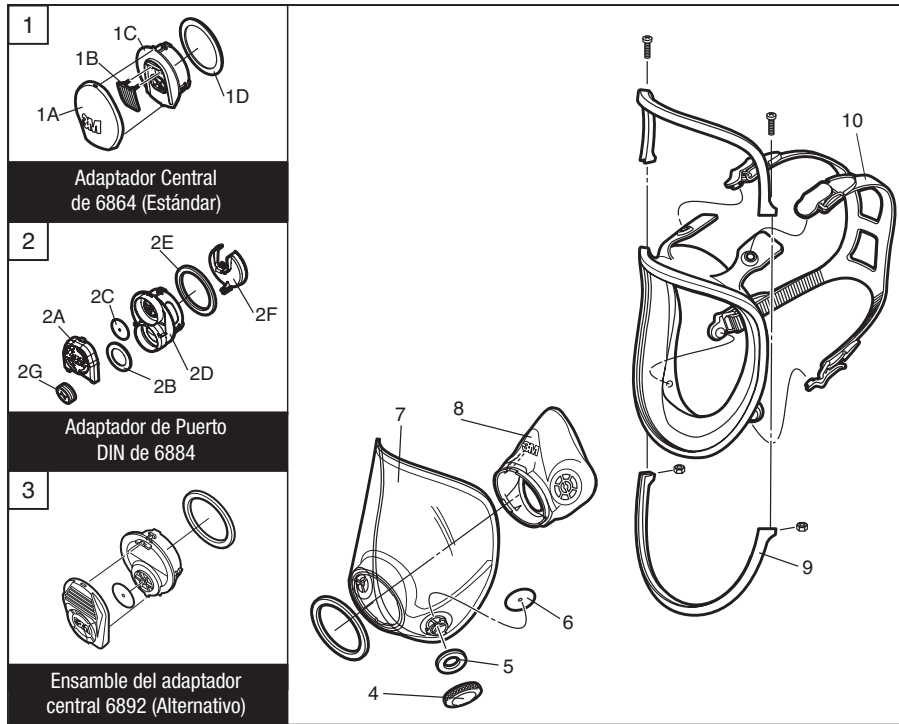

Accesorios y partes 3M™

Número	****AAD	Descripción
504	07065	Paños para limpieza del respirador
601		Adaptador para prueba cuantitativa de ajuste
6878	07141	Kit de gafas
6885	07142	Mica protectora del visor
6886		Mica protectora del visor entintada
7883		Ensamble de banda para el cuello

**** AAD, estos números de parte sólo son números de catálogo. Aprobados por NIOSH como números de parte PSD.

PRECAUCIÓN

No eliminar de manera adecuada los cartuchos, filtros o respiradores usados y contaminados con materiales peligrosos puede ocasionar exposiciones personales, al igual que daño ambiental. El manejo, transporte y la disposición de cartuchos, filtros o respiradores usados debe cumplir con todas las leyes y regulaciones federales, estatales y locales.

Cartuchos 3M™ Serie 6000

Número	****AAD	Descripción	Aprobación NIOSH para protección respiratoria contra los siguientes contaminantes hasta diez veces el límite de exposición permisible (PEL) cuando se prueba el ajuste cualitativo, hasta cincuenta veces el PEL cuando se prueba el ajuste cuantitativo, y hasta 1000 veces el PEL en modo purificador de aire forzado o suministrado
6001	07046	Vapor orgánico	Ciertos vapores orgánicos
6001i		Vapor orgánico con indicador de vida útil	Ciertos vapores orgánicos
6002		Gas ácido	Cloro, cloruro de hidrógeno y dióxido de azufre o dióxido de cloro o ácido sulfhídrico
6003	07047	Vapor orgánico/Gas ácido	Ciertos vapores orgánicos, cloro, cloruro de hidrógeno y dióxido de azufre o ácido sulfhídrico o fluoruro de hidrógeno
6004		Amoníaco/metilamina	Amoníaco y metilamina
6005		Formaldehído/vapor orgánico	Formaldehído y ciertos vapores orgánicos
6006		Múltiples gases/vapor	Ciertos vapores orgánicos, cloro, hidrógeno Cloro, dióxido de cloro, dióxido de azufre, ácido sulfhídrico, amoníaco/metilamina, formaldehído o fluoruro de hidrógeno
6009S		Vapor de mercurio/dióxido de azufre/gas cloro	Vapor de mercurio, dióxido de azufre o gas cloro
60921		Vapor orgánico/P100	Ciertos vapores orgánicos y partículas
60921i		Vapor orgánico con indicador de vida útil/P100	Ciertos vapores orgánicos y partículas
60922		Gas ácido/P100	Cloro, cloruro de hidrógeno y dióxido de azufre o dióxido de cloro o ácido sulfhídrico y partículas
60923		Vapor orgánico/Gas ácido/P100	Ciertos vapores orgánicos, cloro, hidrógeno Cloro y dióxido de azufre o ácido sulfhídrico o fluoruro de hidrógeno y partículas
60924		Ammonia/Methylamine/P100	Amoníaco y metilamina y partículas
60925		Formaldehído/vapor orgánico/P100	Formaldehído y ciertos vapores orgánicos y partículas
60926		Múltiples gases/vapor/P100	Ciertos vapores orgánicos, cloro, hidrógeno Cloro, dióxido de cloro, dióxido de azufre, ácido sulfhídrico, amoníaco/metilamina, formaldehído o fluoruro de hidrógeno y partículas
60928		Vapor orgánico/Gas ácido/P100	Ciertos vapores orgánicos, cloro, cloruro de hidrógeno y dióxido de azufre o ácido sulfhídrico o fluoruro de hidrógeno y partículas ¹
60929S		Vapor de mercurio/dióxido de azufre/gas cloro/P100	Vapor de mercurio, dióxido de azufre o gas cloro y partículas

**** AAD, estos números de parte sólo son números de catálogo. Aprobados por NIOSH como números de parte PSD.

¹ Sugerido por 3M para uso contra metilbromuro o yoduro de radio hasta 5 ppm con reemplazo diario del cartucho. **NOTA: No está aprobado por NIOSH para uso contra metilbromuro o yoduro de radio.**

Vida útil de los cartuchos químicos y filtros para partículas

Los Cartuchos químicos 3M™ Serie 6000 se deben utilizar antes de la fecha de caducidad señalada en el empaque del cartucho. La vida útil de estos cartuchos dependerá de la actividad del usuario (rango de respiración), el tipo específico, la volatilidad y la concentración de los contaminantes y las condiciones ambientales, como humedad y temperatura. Reemplace los cartuchos de acuerdo con el indicador de vida útil (ESLI), un programa de cambio establecido, las regulaciones, o antes si detecta los contaminantes por el olor, gusto o si presenta alguna irritación.

Debe reemplazar de inmediato los filtros para partículas si se dañan, ensucian o si incrementa la resistencia. Los filtros serie N no se deben utilizar en ambientes con aceites. Los filtros serie R pueden limitarse a 8 horas de uso continuo e intermitente si hay aerosoles de aceite en el ambiente. Si usa el producto en un ambiente que sólo contenga aerosoles de aceite.

Reemplace los filtros P después de 40 horas o 30 días de uso, lo que ocurra primero.

Filtros, Adaptadores y Soportes 3M™

NOTA: Los Filtros 3M™ aprobados con base en NIOSH 42 CFR 84 sólo deben usarse con la Pieza facial de cara completa 3M™ Serie 6000.

Número	****AAD	Descripción
501	07054	Soporte de filtro para Filtros 5N11 y 5P71
502		Adaptador de filtro para Filtros Serie 2000 ó 7093/7093C
603		Adaptador de filtro para uso con Filtros Serie 5N11 y 5P71 con Soporte de filtro 501
2071		Filtro para partículas, P95
2076HF		Filtro para partículas, P95, fluoruro de hidrógeno, con alivio contra niveles molestos de gas ácido ¹
2078		Filtro para partículas, P95, sugerido por 3M para protección contra ozono ² , con alivio contra niveles molestos de vapor orgánico/gas ácido ¹
2091	07000	Filtro para partículas, P100
2291		Filtro avanzado para partículas, P100
2096		Filtro para partículas, P100, con alivio contra niveles molestos de gas ácido ¹
2296		Filtro avanzado para partículas, P100, con alivio contra niveles molestos de gas ácido ¹
2097	07184	Filtro para partículas, P100, sugerido por 3M para protección contra ozono ² , con alivio contra niveles molestos de vapor orgánico ¹
2297		Filtro avanzado para partículas, P100, sugerido por 3M para protección contra ozono ² , con alivio contra niveles molestos de vapor orgánico ¹
5N11		Filtro para partículas, N95
5P71	07194	Filtro para partículas, P95
7093		Filtro para partículas, P100
7093C	37173	Filtro para partículas, P100, fluoruro de hidrógeno, con alivio contra niveles molestos de vapor orgánico/gas ácido ¹

**** AAD, estos números de parte sólo son números de catálogo. Aprobados por NIOSH como números de parte PSD.

¹ Sugerido por 3M para alivio contra niveles molestos de gas ácido y vapores orgánicos. Niveles molestos se refiere a concentraciones que no excedan el PEL de OSHA o los límites gubernamentales de exposición ocupacional, lo que sea menor. No use para protección respiratoria contra gases ácidos/vapores orgánicos.

² Recomendado por 3M para protección contra ozono hasta 10 veces el PEL de OSHA o los límites de exposición ocupacional gubernamentales aplicables, lo que sea menor. **NOTA: No aprobado por el NIOSH para uso contra ozono.**

En Brasil, el Filtro 3M™ 5935BR puede usarse con Adaptador de filtro 3M™ 603 y Soporte de filtro 3M™ 501 en la Pieza facial de media cara 3M™ Serie 6000.

INSTRUCCIONES DE ARMADO

NOTA: Antes de instalar los filtros, cartuchos o tubos de respiración, asegúrese que los Empaques del puerto de inhalación 3M™ 6895 estén en su lugar en los conectores tipo bayoneta de la pieza facial.

Cartucho 3M™ Serie 6000

1. Alinee la muesca del cartucho con la pequeña pestaña de la conexión de tipo bayoneta en la pieza facial y presione.
2. Gire el cartucho en sentido de las manecillas del reloj hasta que se detenga (1/4 de vuelta).
3. Repita con el segundo cartucho (Fig. 1).

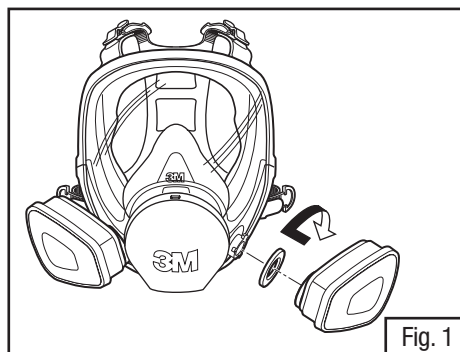

Fig. 1

Filtros 3M™ Serie 2000 y Ensamble de filtro 3M™ 7093/7093C

1. Alinee la abertura del filtro con el anexo de filtro en la pieza facial.
2. Gire el filtro en sentido de las manecillas del reloj hasta que quede firmemente asentado y no pueda girar más.
3. Repita para el segundo filtro (Fig. 2).

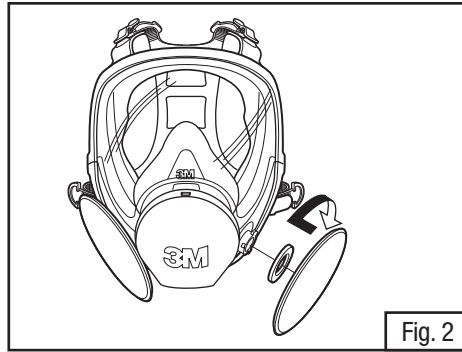

Fig. 2

Ensamble de filtro (para Filtros 3M™ 5N11 y 5P71)

1. Coloque el filtro en el Soporte 3M™ 501 *(07054) de modo que el lado impreso del filtro quede mirando hacia el cartucho.
2. Presione el cartucho en el soporte de filtro. Debe entrar y quedar fijo en el soporte de filtro. Instalado correctamente, el filtro debe cubrir por completo la cara del cartucho (Fig. 3).
3. Para remplazar el filtro, quite el soporte y levante la lengüeta.

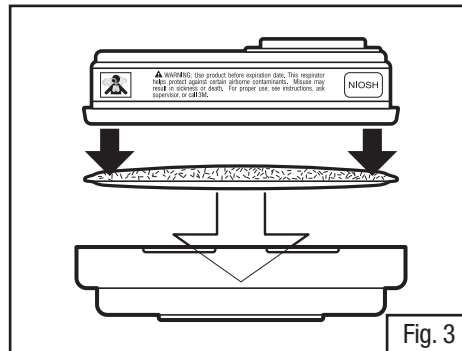

Fig. 3

En Brasil, el Filtro 3M™ 5935BR se ensambla de acuerdo con los mismos procedimientos que 5N11 y 5P71.

Ensamble de adaptador de filtro 3M™ 502 y conexión de filtro

1. Alinee el adaptador en el cartucho. Enganche el broche frontal de presión al apretar juntos el frente del cartucho y adaptador, colocando los pulgares de ambas manos sobre el adaptador y los dedos a lo largo de los lados inferiores del cartucho (Fig. 4).
2. Enganche el broche posterior de presión al apretar juntos el lado posterior del cartucho y adaptador con la misma posición de las manos. Se debe escuchar un clic conforme el broche de presión se engancha (Fig. 5).
3. Coloque el filtro en el portafiltro de modo que el filtro tenga contacto uniforme con el empaque. Gire el filtro en sentido de las manecillas del reloj un cuarto de vuelta hasta que quede firmemente asentado y no pueda girar más. Repita lo anterior para el segundo filtro.

NOTA: Una vez instalado el Adaptador de filtro 3M™ 502 en un Cartucho 3M™ Serie 6000, no debe quitarse o reutilizarse. La remoción o reutilización puede ocasionar fuga, sobreexposición, enfermedad o incluso la muerte.

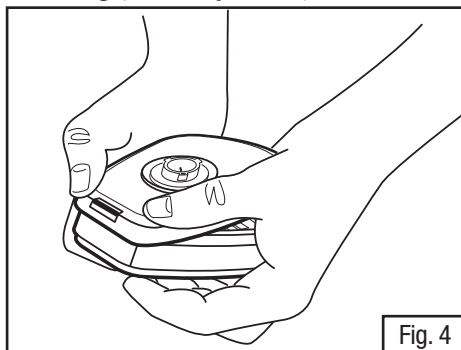

Fig. 4

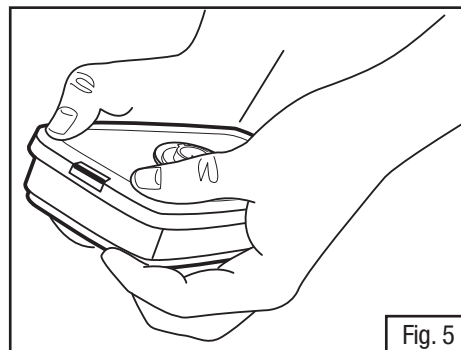

Fig. 5

Filtros 3M™ Serie 2000 y 7093/7093C con Adaptador de filtro 3M™ 502

Coloque el filtro en el portafiltro de modo que el filtro tenga contacto uniforme con el empaque. Gire en sentido de las manecillas del reloj un cuarto de vuelta hasta que quede firmemente asentado y no pueda girar más el filtro. Repita lo anterior para el segundo filtro.

NOTA: Una vez instalado el Adaptador de filtro 3M™ 502 en un Cartucho 3M™ Serie 6000, no debe quitarse o reutilizarse. La remoción o reutilización puede ocasionar fuga, sobreexposición, enfermedad o incluso la muerte.

Ensamble de Adaptador de filtro 3M™ 603 y Conexión de Filtro 5N11 ó 5P71

1. Alinee la muesca en la orilla del adaptador 603 con la marca de la pieza facial, como se muestra (Fig 6).
2. Gire el adaptador 1/4 de vuelta en sentido de las manecillas del reloj hasta que se detenga. Para quitar el adaptador, gire 1/4 de vuelta en sentido contrario a las manecillas del reloj (Fig. 7).
3. Coloque el filtro en el soporte 501 con la impresión del filtro mirando hacia el adaptador 603. Abróchelos y asegúrese que el sello del filtro no esté arrugado o tenga espacios (Fig. 8).

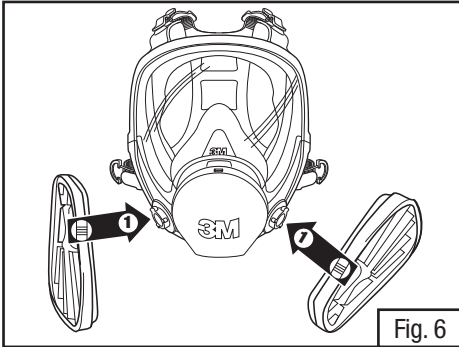

Fig. 6

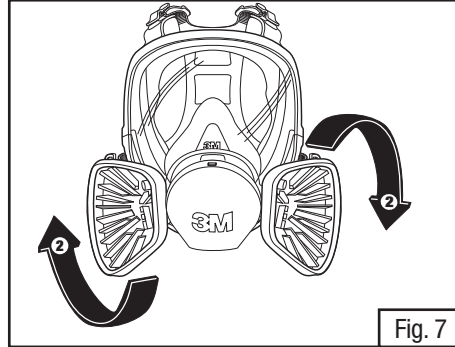

Fig. 7

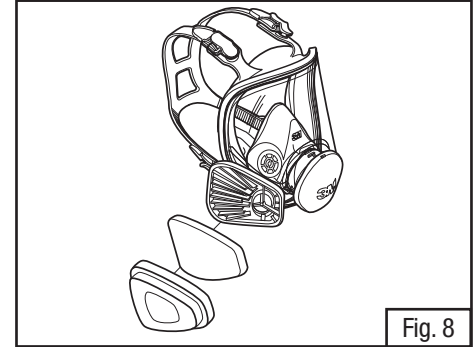

Fig. 8

En Brasil, el Filtro 3M™ 5935BR, usado con el Adaptador de Filtro 3M™ 603, se ensambla de acuerdo con los mismos procedimientos que 5N11 y 5P71.

Sistemas con suministro de aire 3M™

⚠ ADVERTENCIA

Para cumplir con el requerimiento del NIOSH para un flujo de aire mínimo (4cfm/115 lpm) y máximo (15cfm/424 lpm), las válvulas para controlar el aire aprobadas para uso con los Respiradores de piezas faciales de cara completa 3M Serie 6000 deben operarse dentro de los rangos de suministro de presión y longitud de manguera. **No hacerlo puede ocasionar enfermedad o incluso la muerte.**

En Brasil, la norma NBR 14372 de la Asociación Brasileña de Normas Técnicas (ABNT por sus siglas en portugués) requiere un flujo de aire máximo de 120 lpm y máximo de 280 lpm para aire respirable para respiradores de pieza facial de cara completa y media cara.

⚠ ADVERTENCIA

Su patrón debe proporcionar aire respirable que cumpla, como mínimo, con los requerimientos de la especificación para aire respirable Grado D, descrita en la Especificación de productos de la Asociación de Gases Comprimidos G-7.1-1997 de Estados Unidos. En Canadá, los sistemas de aire respirable deben contar con aire que cumpla, como mínimo, con los requerimientos de la norma CSA Z180.1. **No hacerlo puede ocasionar enfermedad o incluso la muerte.**

En Brasil, los sistemas de aire respirable deben contar con aire que cumpla con ANSI Z86.1-1989/G-7.1, aire respirable Grado D.

Ensamble de respirador con línea de aire dual 3M™

El usuario debe seguir las *Instrucciones* del Respirador con suministro de aire con línea de aire dual incluido con los Respiradores con suministro de aire con línea de aire dual 3M™.

Ensamble de Combinación respirador con línea de aire dual 3M™ con Cartuchos y/o filtros

Las versiones 3M™ SA-1600 (montaje frontal) y SA-2600 (montaje posterior) de los Tubos de respiración con línea de aire dual 3M™ permiten el uso de Cartuchos 3M™ Serie 6000 y Filtros 3M™ Serie 2000 seleccionados y aprobados por el NIOSH. Para obtener la lista de los cartuchos y filtros aprobados, consulte la etiqueta de aprobación del NIOSH incluida con los kits de adaptador para línea de aire dual 3M.

Para ensamblar la Combinación de tubos de respiración para línea de aire dual 3M™ con Cartuchos/Filtros 3M™, debe quitar las válvulas de inhalación y la pieza facial.

Si va a utilizar la pieza facial en modo de purificación de aire, sin tubos de respiración SA-1600 o SA-2600, debe volver a colocar las válvulas de inhalación antes de utilizar la pieza facial.

Uso de Combinación de tubos de respiración con línea de aire dual 3M™ con Cartuchos y/o filtros

Para usar la combinación de tubos de respiración para línea de aire dual de 3M™ (SA-1600 y SA-2600) sin cartuchos o filtros, anexe la Tapa tipo bayoneta 3M™ 6880 en cada montaje exterior tipo bayoneta en el tubo de respiración con línea de aire dual. Usado como respirador con suministro de aire de flujo continuo, tipo C, el factor de protección asignado es 1000 veces el límite de exposición permitido (PEL por sus siglas en inglés), límite de exposición ocupacional (OEL por sus siglas en inglés) o el valor límite umbral (TLV por sus siglas en inglés) para respiradores con pieza facial de cara completa.

⚠ ADVERTENCIA

La Línea de aire dual 3M™ está aprobada por el NIOSH sólo cuando la Copa nasal 3M™ 6894 está en su lugar. **No hacerlo puede ocasionar enfermedad o incluso la muerte.**

INSTRUCCIONES DE AJUSTE

Debe seguir estas instrucciones durante el tiempo que use el respirador.

NOTA: No use con barba u otro vello facial u otra condición que evite el buen sello entre la cara y la superficie del sello del respirador. No puede usar gafas de seguridad estándares con los respiradores de pieza facial de cara completa. Si requiere utilizar lentes con aumento, debe usar un Kit de anteojos 3M™ en el interior del respirador. Para ayudar a mantener un buen sello entre la cara y el sello facial, debe mantener el cabello, las capuchas y otro equipo fuera del sello del respirador.

Colocación del respirador

1. Afloje las cuatro bandas para la cabeza. Con una mano jale el cabello hacia atrás, fuera del área del sello de la pieza facial. Coloque la barbilla en la copa para barbilla del respirador. Con la pieza facial en su lugar, jale el arnés para la cabeza hacia la parte posterior de la cabeza (Fig. 9).
2. Jale los extremos de las cuatro bandas para ajustar, empiece con las bandas para el cuello, después por las de la sienes y por último con las de la frente. No apriete demasiado las bandas (Fig. 10).
3. Cada vez que se coloque el respirador, realice una revisión de presión negativa y positiva.

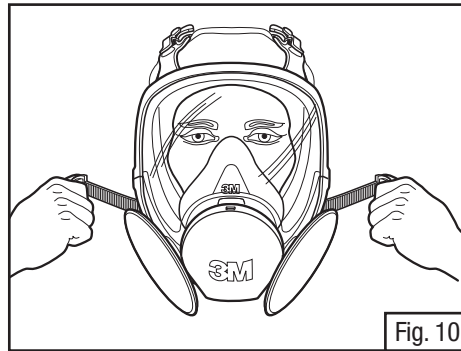
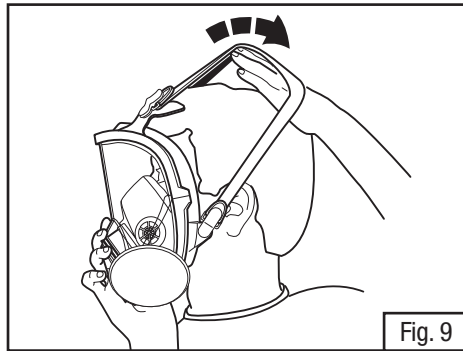

Revisión del sello

Siempre revise el sello del respirador en su cara antes de entrar al área contaminada.

Revisión de la presión positiva

1. Coloque la palma de la mano sobre la válvula de exhalación, cubra y exhale con cuidado.
2. Ha logrado un ajuste adecuado, si la pieza facial se abulta un poco y no se detectan fugas de aire entre la cara y la pieza facial (Fig. 11).
3. Si detecta una fuga de aire en el sello facial, vuelva a posicionar el respirador en la cara y/o vuelva a ajustar la tensión de las bandas elásticas para eliminar la fuga.

NO entre en el área contaminada si NO PUEDE lograr un buen sello. Consulte a su supervisor.

Revisión de sello con presión negativa con Cartuchos Serie 6000

1. Coloque las palmas de las manos de modo que cubran la cara del cartucho o el área abierta del Soporte del filtro 3M™ 501 e inhale con suavidad. Ha logrado un ajuste adecuado, si siente que la pieza facial se colapsa un poco y se pega a su cara sin ninguna fuga entre la cara y la pieza facial (Fig. 12).
2. Si detecta una fuga de aire en el sello facial, vuelva a posicionar el respirador en la cara y/o vuelva a ajustar la tensión de las bandas elásticas para eliminar la fuga.

NO entre en el área contaminada si NO PUEDE lograr un buen sello. Consulte a su supervisor.

NOTA: Usar el Soporte de filtro 3M™ 501 puede ayudar al usuario del respirador a realizar la revisión del sello con presión negativa.



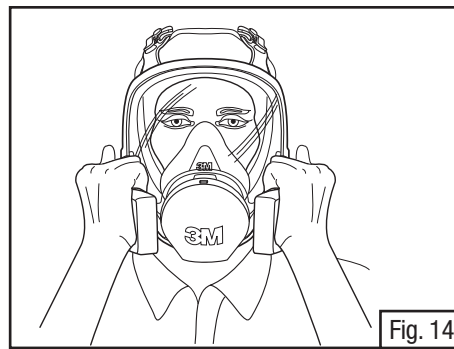
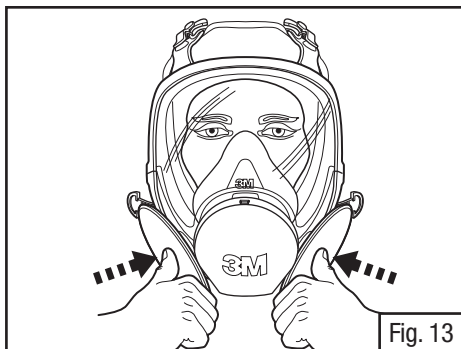

Revisión de sello con presión negativa con Filtros Serie 2000

1. Coloque los pulgares en la parte central de los filtros, restringiendo el flujo de aire a través de los filtros e inhale con suavidad. Ha logrado un ajuste adecuado, si siente que la pieza facial se colapsa un poco y se pega a su cara sin ninguna fuga entre la cara y la pieza facial (Fig. 13).
2. Si detecta una fuga de aire en el sello facial, vuelva a posicionar el respirador en la cara y/o vuelva a ajustar la tensión de las bandas elásticas para eliminar la fuga.

NO entre en el área contaminada si NO PUEDE lograr un buen sello. Consulte a su supervisor.

Revisión de sello con presión negativa con Filtros Serie 7093/7093C

1. Presione las cubiertas de filtro con ambas manos hacia la pieza facial e inhale con suavidad. Ha logrado un ajuste adecuado, si siente que la pieza facial se colapsa un poco y se pega a su cara sin ninguna fuga entre la cara y la pieza facial (Fig. 14).
2. Si detecta una fuga de aire en el sello facial, vuelva a posicionar el respirador en la cara y/o vuelva a ajustar la tensión de las bandas elásticas para eliminar la fuga.

NO entre en el área contaminada si NO PUEDE lograr un buen sello. Consulte a su supervisor.

Revisión de la presión negativa con línea de aire dual

1. Desconecte la manguera de línea de aire de la válvula para control de aire.
2. Inhale con suavidad con el tubo de respiración todavía conectado a la válvula para control de aire. Ha logrado un ajuste adecuado, si siente que la pieza facial se colapsa un poco y se pega a su cara sin ninguna fuga entre la cara y la pieza facial.
3. Para combinación de línea de aire dual con cartuchos y filtros anexos, realice una revisión de sello como se indica en las instrucciones del cartucho o filtro correspondiente.
4. Si detecta una fuga de aire en el sello facial, vuelva a posicionar el respirador en la cara y/o vuelva a ajustar la tensión de las bandas elásticas para eliminar la fuga.

NO entre en el área contaminada si NO PUEDE lograr un buen sello. Consulte a su supervisor.

NOTA: Antes de asignar algún respirador para su uso en un área contaminada, se debe realizar una prueba cualitativa o cuantitativa de ajuste de acuerdo con la norma de OSHA 1910.134 o la norma de CSA Z94.4.

REMOCIÓN DEL RESPIRADOR

1. Afloje bien las cuatro bandas para la cabeza al levantar los broches.
2. Quítese el respirador al jalar las bandas sobre la cabeza.

PRUEBA DE AJUSTE

La efectividad de un respirador se reducirá si no se logra el ajuste correcto. Por lo tanto, debe realizar una prueba de ajuste cuantitativa o cualitativa antes de asignar el respirador.

NOTA: La prueba de ajuste es un requisito de OSHA en Estados Unidos, CSA en Canadá y BMOL en Brasil.

Prueba cuantitativa de ajuste

La prueba cuantitativa de ajuste (QNFT) puede realizarse con un Equipo para prueba de ajuste 3M™ 601 y Filtros P100 42 CFR 84, como los Filtros para partículas P100 3M™ 2091 ó 7093.

Prueba cualitativa de ajuste

La prueba cualitativa de ajuste (QLFT) con el Equipo de prueba cualitativa de ajuste 3M™ FT-10 o FT-30 puede realizarse con cualquiera de los filtros para partículas 42 CFR 84 aprobados por el NIOSH.

La prueba de ajuste se debe realizar con el cartucho, cánister, filtro o combinación más pesada que utilizará el usuario en su ambiente laboral. También se debe realizar la prueba de ajuste de los respiradores al usar todo el equipo de protección personal (PPE) que utilizará en el ambiente ocupacional que pueda afectar el ajuste del respirador (por ejemplo, capuchas, cascos, gafas de seguridad, protectores auditivos, etc.).

NOTA: Para mayores informes respecto a la prueba de ajuste contacte al Servicio Técnico de PSD 3M en EUA al 1-800-243-4630 o contacte a 3M en su país. En Canadá llame al 1-800-267-4414; en México llame al 01-800-712-0646; en Brasil llame al 0800-0550705 o contacte a 3M en su país. En Brasil llame al 0800-0550705.

INSPECCIÓN, LIMPIEZA Y ALMACENAMIENTO

Procedimiento de inspección

Revise el respirador antes de cada uso para asegurarse que está en buenas condiciones de operación. Antes de cada uso debe reemplazar cualquier parte dañada o defectuosa. No entre en el área contaminada si el respirador tiene alguna parte dañada o defectuosa. Se recomienda el siguiente procedimiento de inspección.

1. Revise que la pieza facial no tenga grietas, rasgaduras o polvo. Asegúrese que la pieza facial, en especial el área de sello, no esté distorsionada.
2. Revise que las válvulas de inhalación no estén distorsionadas, agrietadas o rasgadas.
3. Revise que las bandas para la cabeza estén intactas y tengan buena elasticidad.
4. Revise que todas las partes plásticas estén agrietadas o se haya aflojado. Asegúrese que los empaques del filtro estén bien asentados y en buenas condiciones.
5. Quite la cubierta de la válvula de exhalación y revise que la válvula y el asiento de ésta no estén sucios, distorsionados, agrietados o rasgados. Reemplace la cubierta para válvula de exhalación.
6. Revise que el visor no tenga daños que impidan el desempeño del respirador o dificulten la visión.

Limpieza y almacenamiento

Se recomienda limpiar el respirador después de cada uso.

⚠ ADVERTENCIA

No limpie el respirador con solventes. Limpiar el respirador con solventes puede degradar los componentes de éste y reducir su efectividad. Antes de cada uso, revise los componentes del respirador para asegurar las condiciones adecuadas de funcionamiento. **No hacerlo puede ocasionar enfermedad o incluso la muerte.**

1. Quite los cartuchos, filtros y tubos de respiración. Si es necesario, también debe quitar el adaptador central, el visor y sello facial.
2. Con excepción de los filtros y cartuchos, limpie la pieza facial al sumergir en solución de limpieza con agua tibia, sin que ésta exceda 49°C (120°F), y talle con un cepillo suave hasta que quede limpia. Si es necesario, agregue detergente neutro. No use limpiadores que contengan lanolina u otro aceite.
3. Desinfecte la pieza facial al humedecerla en una solución con amoníaco cuaternario o hipocloruro de sodio (30ML [1oz] de blanqueador doméstico en 7.5 l [2 galones] de agua) u otro desinfectante.
4. Lave en agua fresca y tibia, y deje secar al aire en una atmósfera no contaminada.
5. Antes de cada uso debe revisar los componentes del respirador. Debe eliminar cualquier componente dañado o deteriorado.
6. Debe almacenar el respirador limpio lejos de áreas contaminadas.

INSTRUCCIONES PARA REEMPLAZO DE PARTES

Ensamblaje de pieza facial 3M™ para 6700/6800/6900

La pieza facial consiste del ensamble de arnés para la cabeza, ensamble de copa nasal, ensamble de adaptador central, ensamble de visor, sello facial (pequeño, mediano o grande) y ensamble de marco (superior, inferior, tornillos y tuercas).

Para desensamblar el ensamble de visor del sello facial, quite los dos tornillos Phillips del marco superior. Después, jale el marco superior e inferior del sello facial. El marco superior e inferior, el sello facial y el Ensamble de visor tienen marcas en línea vertical para indicar sus posiciones relativas uno con otro. Asegúrese que estas marcas estén alineadas para volver a ensamblar.

Reemplazo del Ensamble de adaptador central 3M™ 6864

El ensamble del adaptador central consiste de base de adaptador central, cubierta, válvula de exhalación y empaque del adaptador. Está fijo en el puerto central del visor con una conexión con un seguro de rosca tipo bayoneta, que comprime el empaque de sello.

Para retirar el adaptador central de la pieza facial:

1. Quite el ensamble de copa nasal al jalarlo del adaptador central dentro de la pieza facial (Fig. 15).
2. Tome el adaptador central de la cubierta y gire en sentido contrario a las manecillas del reloj, 1/4 de vuelta, para desatorar la bayoneta de el visor de la pieza facial.
3. Retire el adaptador central del puerto central del visor.

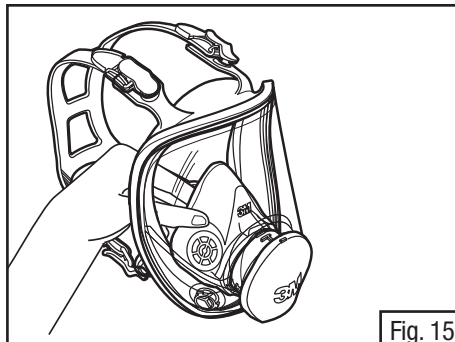

Fig. 15

Para instalar el adaptador central de la pieza facial:

1. Alinee las lengüetas en la base del adaptador central con las muescas en el puerto central del visor de la pieza facial.
2. Deslice el adaptador en el puerto del visor (Fig. 16).
3. Tome el adaptador central de la cubierta y gire en sentido de las manecillas del reloj, 1/4 de vuelta hasta que se detenga. Asegúrese que el empaque del adaptador central esté en su posición y que esté sellado, y que el ensamble de adaptador esté bien colocado.
4. Reemplace el ensamble de copa nasal.

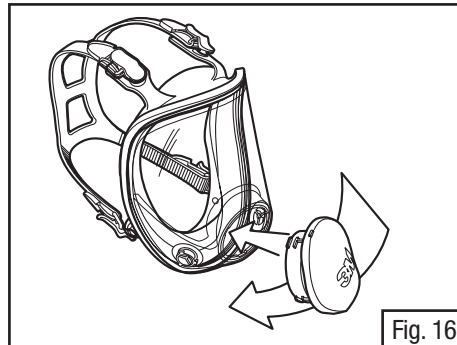

Fig. 16

Conversión de Adaptador central estándar 6864 a Adaptador de puerto DIN 6884

Cualquier Pieza facial de cara completa 3M™ Serie 6000 puede convertirse en el ensamble de adaptador central deseado al seguir las instrucciones en la sección Reemplazo de ensamble de adaptador central 3M e instalar las tapas tipo bayoneta 6880 con los Empaques del puerto de inhalación 6895 o el tapón de cara completa 7800 con empaque de tubo de respiración 6876, según corresponda.

Reemplazo del Ensamble de copa nasal 3M™ 6894

El reemplazo de ensamble de copa nasal 6894 consiste de copa nasal y válvulas de inhalación. Está diseñado para su instalación en el adaptador central y para colocación cómoda sobre la boca y nariz del usuario del respirador para ayudar a purgar el aire exhalado y prevenir el empañamiento del visor.

1. Quite el ensamble de copa nasal al jalarlo del adaptador central dentro de la pieza facial (Fig. 15).
2. Para reemplazar, coloque el ensamble de copa nasal en las flechas de alineación del adaptador central (Fig. 17).

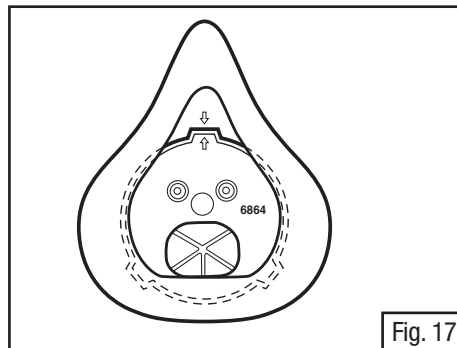

Fig. 17

Reemplazo del Empaque de adaptador central 3M™ 6896

El reemplazo del empaque del adaptador central está diseñado para sellar la interfaz entre el adaptador central y el visor de la Pieza facial de cara completa Serie 6000.

1. Quite el ensamble de copa nasal al jalarlo del adaptador central dentro de la pieza facial (Fig. 15).
2. Tome el adaptador central de la cubierta y gire en sentido contrario a las manecillas del reloj, 1/4 de vuelta, para desatorar del visor de la pieza facial. Retire el adaptador central del puerto central del visor.
3. Retire el empaque 6896 anterior del adaptador central y reemplácelo con el empaque 6896 nuevo.
4. Vuelva a instalar el adaptador central en el visor de la pieza facial (Fig. 16).
5. Reemplace el ensamble de copa nasal.

Reemplazo de Válvula de inhalación 3M™ 6893

Las válvulas de inhalación están ubicadas en los postes en el interior de los puertos de inhalación de la pieza facial y los puertos de inhalación de la copa nasal. Antes del uso de cada respirador debe revisar estas válvulas y cambiarlas cada vez que sea necesario o si están dañadas.

1. Retire las válvulas existentes al levantarlas de los postes.
2. Instale las válvulas nuevas en los postes. Asegúrese que la válvula esté bien colocada debajo de las tres orejetas en los postes, quede plana y que gire en el poste.

Reemplazo de válvula de exhalación 3M™ 7583

1. Retire el adaptador central al jalarlo del sujetador inferior.
2. Tome la válvula y jale para sacar cada vástago de ésta del asiento de la válvula (Fig. 18).
3. Revise el asiento de la válvula para verificar que esté limpia y en buenas condiciones.
4. Coloque el repuesto nuevo de la válvula de exhalación sobre el puerto de exhalación al insertar los vástagos y jale desde el lado opuesto hasta que ambos hayan quedado abrochados en su lugar (Fig. 19 y 20).
5. Reemplace la cubierta de válvula al alinear e insertar la abertura superior en la cubierta de válvula en la lengüeta superior en la base del adaptador central. Rote la cubierta hacia abajo hasta que quede asegurada en la base del adaptador central. Debe escucharse un clic.

NOTA: Realice una revisión de presión negativa para asegurarse que la válvula de exhalación funcione de manera correcta.

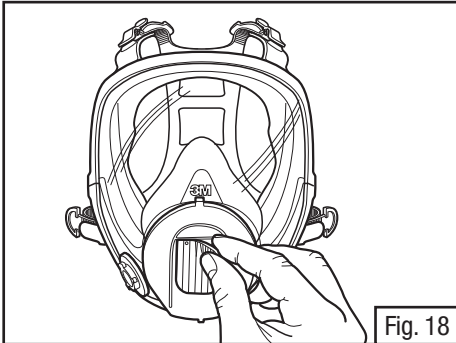

Fig. 18

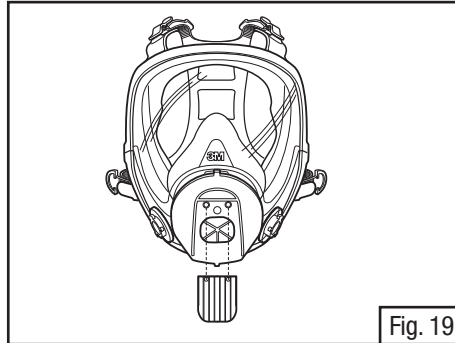

Fig. 19

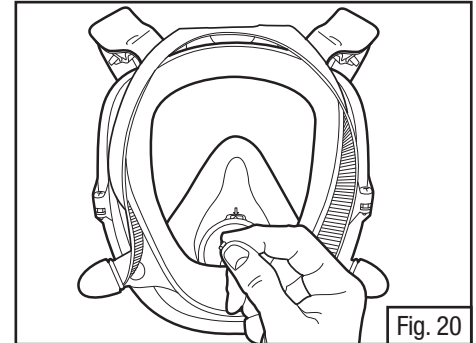

Fig. 20

Reemplazo de Empaque de puerto de inhalación 3M™ 6895

El repuesto de empaque de puerto de inhalación 6895 está diseñado para sellar la interfaz entre la conexión tipo bayoneta de puertos de inhalación en la pieza facial y los cartuchos/filtros o los tubos de respiración de la línea de aire dual, instalados en las piezas faciales. Debe revisar los empaques con cada cambio de filtro/cartucho y reemplazarlos cada que se dañen o que dude de la integridad del sello.

1. Retire los empaques de los accesorios tipo bayoneta del puerto de inhalación de la pieza facial.
2. Instale los empaques nuevos en los accesorios tipo bayoneta del puerto de inhalación de la pieza facial. Asegúrese que los empaques estén en la posición correcta debajo de las tres orejetas tipo bayoneta (Fig. 21).

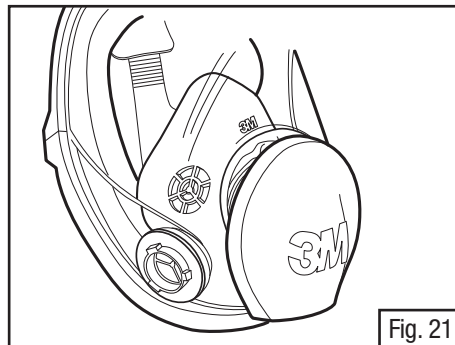

Fig. 21

Reemplazo del Arnés para la cabeza 3M™ 6897

Lea y siga las instrucciones de reemplazo del ensamble de arnés para la cabeza 6897 incluidas las instrucciones del arnés de repuesto para saber cómo retirar y reemplazar el arnés.

Ensamble de visor 3M™ 6898

El Ensamble de visor 6898 consiste de un visor de policarbonato rígido con accesorios para conexión tipo bayoneta del puerto de instalación, válvulas de inhalación y empaques del puerto de filtro/cartucho. El Ensamble de visor 6898 se puede reemplazar por medio de los pasos siguientes:

1. Quite el ensamble de copa nasal del interior de la pieza facial (Fig. 15).
2. Quite el ensamble del adaptador central al girar en sentido contrario a las manecillas del reloj, 1/4 de vuelta, y quitar del puerto central del visor.
3. Quite los (2) tornillos Phillips del marco del visor/sello facial. Saque el marco superior e inferior del sello facial.
4. Quite el sello facial del visor.
5. Coloque un nuevo visor y sello facial al alinear las marcas superiores e inferiores. Coloque el marco superior e inferior nuevos, y de nuevo alinee las marcas superiores e inferiores. Instale y apriete bien los tornillos. Asegúrese que las marcas de alineación estén bien alineadas en la parte superior e inferior (Fig. 22).
6. Instale el ensamble de adaptador central (Fig. 16).
7. Reemplace el ensamble de copa nasal (Fig. 17).

Kit de marco 3M™ 6899

El kit de marco 6899 incluye un marco superior, inferior (2) tornillo Phillips y tuercas hexagonales (2). El kit de marco fija y sella la pieza facial de cara completa 3M™ Serie 6000 al Ensamble de visor 3M™ 6898.

1. Después de ensamblar el sello facial en el visor, iguale las marcas de alineación superiores e inferiores, posicione el marco superior, sobre el visor y sello facial, alineando las marcas verticales centrales, luego presione en su lugar.
2. Posicione el marco inferior, alineando la marca vertical central, y presione en su lugar (Fig. 22).
3. Inserte y apriete los tornillos Phillips. Asegúrese las partes estén bien alineadas y selladas.

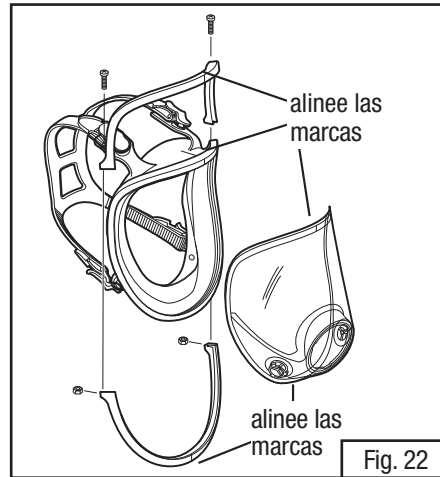

NOTA para cumplimiento en Brasil:

1. En Brasil, de acuerdo con el Programa de Protección Respiratoria de la Secretaría del trabajo, no use cuando las concentraciones de los contaminantes sean mayores a 100 veces el límite de exposición permisible en modo purificador de aire.
2. No use el producto en atmósferas deficientes o demasiado de oxígeno.
3. Almacenamiento, transporte y cuidado: Almacene en un área limpia y seca, lejos de contaminantes y temperaturas o humedad extremas.
4. Los componentes de este respirador están hechos de materiales que no se espera causen daños a la salud.
5. Es necesario tener cuidado especial al usar este producto en atmósferas explosivas.
6. En Brasil, no use respiradores purificadores de aire forzado si el flujo de aire es menor a 4 cfm (120 lpm) para piezas faciales de ajuste apretado o 6 cfm (170 lpm) para capuchas y/o cascos.

Fecha de manufactura del producto

Las partes del producto muestran marcas con información de la fecha de manufactura, en el ejemplo a continuación se describe su lectura:

Código de fecha = 12o mes 1999 (12/99)



PARA OBTENER MÁS INFORMACIÓN

En Estados Unidos:

Internet: www.3M.com/PPESafety



Internet: www.3m.com.mx/saludocupacional

O llame a 3M en su localidad.

3M México S.A. de C.V.

Av. Santa Fe No. 190

Col. Santa Fe, Del. Álvaro Obregón

México D.F. 01210

© 3M 2015. Todos los derechos reservados.

3M, Powerflow y Breathe Easy son marcas registradas de 3M Company.

Los productos 3M PSD sólo están diseñados para uso ocupacional.



Respirador Facial Inteira Série 6000

Instruções de Uso

INFORMAÇÕES GERAIS DE SEGURANÇA

Aplicação

Os Respiradores Faciais 3M™ Série 6000 são aprovados pelo NIOSH e projetados para ajudar a proporcionar proteção respiratória contra certos contaminantes suspensos no ar, quando usados de acordo com todas as limitações e instruções de uso, e as regras aplicáveis de segurança e saúde.

O Respirador Facial Série 6000 satisfaz os requisitos da norma ANSI Z87.1-2003, nível de alto impacto, para proteção facial e ocular. Estes produtos ajudam a proporcionar proteção limitada à face e aos olhos contra partículas volantes.

Este produto não contém componentes feitos em látex de borracha natural.



⚠️ ADVERTÊNCIA

Este respirador ajuda a proteger contra certos contaminantes transportados pelo ar. **O uso incorreto pode resultar em doenças ou morte.** Para uso adequado, consulte seu supervisor, ou as *Instruções de Uso*, ou ligue para a 3M nos EUA, 1-800-243-4630. No Canadá, ligue para o Serviço Técnico, 1-800-267-4414. No Brasil, entre em contato pelo número: 0800-0550705.

Estas *Instruções de Uso* fornecem informações somente sobre o uso da peça facial. Informações importantes são fornecidas nas *Instruções de Uso*, com cada um dos sistemas de filtração que são certificados pelo NIOSH para serem usados com os Respiradores de Peças Faciais 3M™ Série 6000. Falhas ao seguir as *Instruções de Uso* para o sistema de filtração em uso **podem resultar em doenças ou morte.**

Não limpe o respirador com solventes. A limpeza com solventes pode degradar alguns componentes do respirador e reduzir a eficácia do respirador. Inspeccione todos os componentes do respirador antes de cada uso para assegurar as adequadas condições de operação. **Falha em fazer isto pode resultar em doença ou morte.**

Quando no modo de suprimento de ar, seu empregador deve proporcionar ar respirável que satisfaça pelo menos os requisitos da especificação para ar respirável Grau D, como descrito na Especificação de Commodity da Associação de Gás Comprimido G-7.1-1997 nos Estados Unidos. No Canadá, os sistemas de ar respirável devem ser supridos com ar, o qual satisfaça pelo menos os requisitos do Padrão Z180.1 do CSA. **Não fazer isso pode resultar em doença ou morte.**

No Brasil, os sistemas de ar respirável devem ser supridos com ar que satisfaça a norma ANSI Z86.1-1989/CGA G-7.1, ar respirável Grau D.

INSTRUÇÕES DE USO E LIMITAÇÕES

Importante

Antes da utilização, o usuário deve ler e compreender estas *Instruções de Uso*. Guarde estas *Instruções de Uso* para consulta.

Use para

Proteção respiratória contra contaminantes transportados pelo ar de acordo com as aprovações NIOSH dos Estados Unidos, limitações OSHA, no Canadá os requisitos do padrão CSA Z94.4, regulamentações governamentais locais aplicáveis e instruções da 3M. No Brasil, siga o Programa de Proteção Respiratória do Ministério do Trabalho.

Não use para

Não usar para concentrações de contaminantes que são imediatamente perigosas à vida ou à saúde, são desconhecidas ou quando a concentração exceder 10 vezes o limite de exposição permissível (PEL) no modo de purificador do ar, 50 vezes o PEL no modo de ar de purificação quando a vedação for testada quantitativamente, 1000 vezes o PEL quando usado no modo de ar suprido, ou de acordo com as normas OSHA específicas ou regulamentações governamentais aplicáveis, o que for menor.

No Brasil, de acordo com o Programa de Proteção Respiratória do Ministério do Trabalho, não usar quando as concentrações de contaminantes forem maiores do que 100 vezes o limite permissível de exposição no modo de purificação de ar.

Instruções de Uso

1. Falha em seguir todas as instruções e limitações de uso deste respirador e/ou falha em usar este respirador durante todo o tempo de exposição **pode reduzir a eficiência e pode resultar em doença ou morte.**
2. Antes do uso ocupacional deste respirador, deve ser implementado um programa escrito de proteção respiratória que obedeça todos os requisitos locais governamentais. Nos Estados Unidos, os empregadores devem seguir a norma OSHA 29 CFR 1910.134., que inclui avaliação médica, treinamento e ensaio de vedação, e as normas OSHA aplicáveis a substâncias específicas. No Canadá, siga as recomendações CSA Z94.4 e/ou requisitos da jurisdição aplicável, como apropriado. No Brasil, siga os requisitos do Programa de Proteção Respiratória do Ministério do Trabalho. Quando usado no modo de suprimento de ar, seu empregador deve fornecer ar respirável que obedeça no mínimo os requisitos de ar respirável Grau D nas Especificações de Commodity da Associação de Gás Comprimido G-7.1-1997. No Canadá, os sistemas de ar respirável devem ser abastecidos com ar que obedeça ao menos os requisitos do Padrão CSA Z180.1.

3. Os contaminantes transportados pelo ar podem ser perigosos à sua saúde, incluindo aqueles que são tão pequenos que você pode não ser capaz de vê-los ou sentir seu cheiro.
4. Deixe a área contaminada imediatamente e entre em contato com seu supervisor se você sentir o cheiro ou o gosto de contaminantes, ou se ocorrer tonturas, irritação ou outro desconforto.
5. Guarde o respirador longe de áreas contaminadas quando não estiver em uso.
6. Descarte o produto usado de acordo com as regras aplicáveis.

No Brasil, os sistemas de ar respirável devem ser supridos com ar que obedeça ANSI Z86.1-1989/CGA G-7.1, ar respirável Grau D.

Limitações de Uso

1. Este respirador não fornece oxigênio quando usado no modo purificador de ar. Não use em atmosferas contendo menos que 19,5% de oxigênio.
2. Não usar para concentrações de contaminantes que são imediatamente perigosas à vida ou à saúde, são desconhecidas ou quando a concentração exceder 10 vezes o limite de exposição permissível (PEL) no modo de purificador do ar quando a vedação for testada qualitativamente, 50 vezes o PEL no modo de ar de purificação quando a vedação for testada quantitativamente, 1000 vezes o PEL quando usado no modo de ar suprido, ou de acordo com as normas OSHA específicas ou regulamentações governamentais aplicáveis, o que for menor.
3. Não altere, faça mau uso ou use de forma errada este respirador.
4. Não use com barba ou outros pelos faciais ou outras condições que evitem uma boa vedação entre a face e a vedação facial do respirador.

No Brasil, de acordo com o Programa de Proteção Respiratória do Ministério do Trabalho, não usar quando as concentrações de contaminantes forem maiores do que 100 vezes o limite permissível de exposição no modo de purificação de ar.

Limitações de Tempo de Uso

1. Se o respirador se danificar, deixe a área contaminada imediatamente e repare ou substitua o respirador.
2. Substitua os filtros de acordo com a Limitação de Tempo de Uso do filtro (Veja sobre filtros nas *Instruções de Uso*).
3. Substitua os cartuchos de acordo com um programa estabelecido de troca ou antes, se for detectado cheiro, gosto ou irritação por contaminantes.

Precauções e Limitações NIOSH

Podem se aplicar as seguintes restrições. Veja a etiqueta de aprovação NIOSH (Instituto Nacional de Segurança e Saúde Ocupacional).

- A - Não deve ser usado em atmosferas contendo menos do que 19,5% de oxigênio.
- B - Não deve ser usado em atmosferas imediatamente perigosas à vida ou à saúde.
- C - Não exceder as concentrações máximas de uso estabelecidas pelas normas regulamentadoras.
- D - Respiradores de linha de ar podem ser usados somente quando os respiradores forem supridos de ar respirável que atenda os requisitos CGA G-7.1 Grau D ou de qualidade maior.
- E - Use somente as faixas de pressão e comprimentos de mangueira especificados nas *Instruções de Uso*.
- F - Não use respiradores de purificação de ar motorizados se a vazão do ar for menor do que quatro pés cúbicos por minuto (115 lpm) para peças faciais apertadas ou seis pés cúbicos por minuto (170 lpm) para capuzes e/ou capacetes.
- G - Se o fluxo de ar for cortado, mude para filtro e/ou cartucho ou canister e imediatamente saia para um local de ar limpo.
- H - Siga o programa estabelecido para troca do filtro e canister ou observe a ESLI para assegurar que os cartuchos e os canister sejam substituídos antes de ocorrer alguma ruptura.
- I - Falha em usar ou fazer manutenção adequadamente neste produto pode resultar em ferimentos ou morte.
- L - Siga as *Instruções de Uso* do fabricante quanto a troca de cartuchos, canister e/ou filtros.
- M - Todos os respiradores aprovados devem ser selecionados, ajustados, usados e mantidos de acordo com MSHA, OSHA ou outras regulamentações aplicáveis.
- N - Nunca substitua, modifique, adicione ou omita partes. Use somente as peças de reposição na configuração como especificado pelo fabricante.
- O - Consulte as *Instruções de Uso*, e/ou manuais de manutenção, para informação sobre o uso e manutenção destes respiradores.
- P - O NIOSH não avalia respiradores para uso como máscaras cirúrgicas.
- S - Aplicam-se *Instruções de Uso* em situações especiais ou críticas e/ou limitações específicas de uso. Consulte as *Instruções de Uso* antes da colocação.

S – Instruções de Uso Especiais ou Críticas

Os Cartuchos Indicadores de Vida Útil para Vapor Orgânico 3M™ (6001i e 60921i) e para Vapor de Mercúrio (6009S e 60929S) são equipados com Indicador de Fim de Vida Útil passivo (ESLI) 3M™. O indicador deve ser prontamente visto ao usar o respirador. Se você não puder ver prontamente o ESLI, use um espelho para observar o ESLI, confie em um colega que possa ver o ESLI, ou vá para uma área limpa, retire o respirador e veja o ESLI. Não confie unicamente no ESLI de vapor orgânico a não ser que seu empregador tenha determinado que é apropriado para seu local de trabalho. Veja as *Instruções de Uso* do 6001i ou 60921i para maiores informações, incluindo as *Instruções Especiais* com relação ao ESLI. Os cartuchos de vapor de mercúrio devem ser descartados quando o ESLI mudar para a cor de descarte encontrada na etiqueta do cartucho de vapor de mercúrio; ou dentro de 30 dias da abertura da embalagem; ou quando o ESLI fica sujo ou danificado; ou quando odores de vapores ou gases se tornarem perceptíveis; ou de acordo com a vida útil do cloro, o que ocorrer primeiro. O vapor de mercúrio não tem odor.

Para montar as Traquéias Duplas de Linha de Ar 3M™ com Cartuchos/Filtros 3M™, devem ser removidas as válvulas de inalação da peça facial.

Se a peça facial deve ser usada no modo purificador de ar (sem usar as Traquéias 3M™, SA-1600 ou SA-2600), as válvulas de inalação devem ser recolocadas na peça facial antes do uso.

O uso do Conjunto de Concha Nasal 3M™ 6894 com os Respiradores Faciais 3M™ Série 6000 devem estar de acordo com a aprovação NIOSH para o sistema em uso.

- A concha nasal não deve ser usada com PAPR Montado na Face 3M™ Powerflow™.
- A concha nasal é opcional com sistemas PAPR Montados no Cinto 3M™ GVP e Breathe Easy™.
- A concha nasal deve ser usada com todas as outras aplicações de peça facial 6000.

Consulte as *Instruções de Uso* do produto 3M específico para mais informações.

Aprovações e Seleção de Cartucho e Filtro

Antes de usar qualquer um destes produtos, o usuário deve ler as informações de uso específico, limitações de uso e advertência nas *Instruções de Uso* e documentação do produto, ou ligue para o Serviço Técnico PSD da 3M no número 1-800-243-4630. No Canadá, ligue para o Serviço Técnico no número 1-800-267-4414. Não exceda as concentrações máximas de uso estabelecidas pelas agências reguladoras locais. Os Cartuchos/filtros são aprovados como conjuntos para uso com Respiradores Faciais 3M™ Série 6000. Quanto à aprovação NIOSH, consulte a etiqueta de aprovação. No Brasil, entre em contato com o número 0800-550705.

LISTA DE PRODUTOS

Peças de Reposição e Acessórios do Respirador Facial 3M™ Série 6000

Respirador Facial com Conjunto Adaptador Central 3M™ 6864

Número	****AAD	Descrição
6700	07138	Pequeno
6800	07139	Médio
6900	07140	Grande

**** Números de peça AAD são somente números de catálogo. Aprovados pelo NIOSH como números de peça PSD.

Fig.	Número	****AAD	Descrição
1	6864		Conjunto de Adaptador Central (Padrão)
1A			Tampa de Adaptador Central*
1B	7583		Válvula de Exalação
1C			Base do Adaptador Central*
1D	6896		Junta do Adaptador Central
2	6884		Conjunto do Adaptador de Abertura DIN
2A	6882		Tampa DIN
2B	3876		Junta da Traquéia
2C	6889		Válvula de Exalação
2D	6883		Base de Abertura DIN
2E	6896		Junta do Adaptador Central
2F	6881		Direcionador de Ar DIN
2G	7980		Plug de Face Completo
4	6880		Tampa de Baioneta
5	6895	07145	Junta de Inalação
6	6893	07144	Válvula de Inalação
7	6898	37006	Conjunto de Lente
8	6894	37004	Conjunto de Concha Nasal
9	6899	37007	Conjunto da Estrutura com Parafusos
10	6897	37005	Conjunto do Suporte de Cabeça

* Não vendido separadamente

**** Números de peça AAD são somente números de catálogo. Aprovados pelo NIOSH como números de peça PSD.

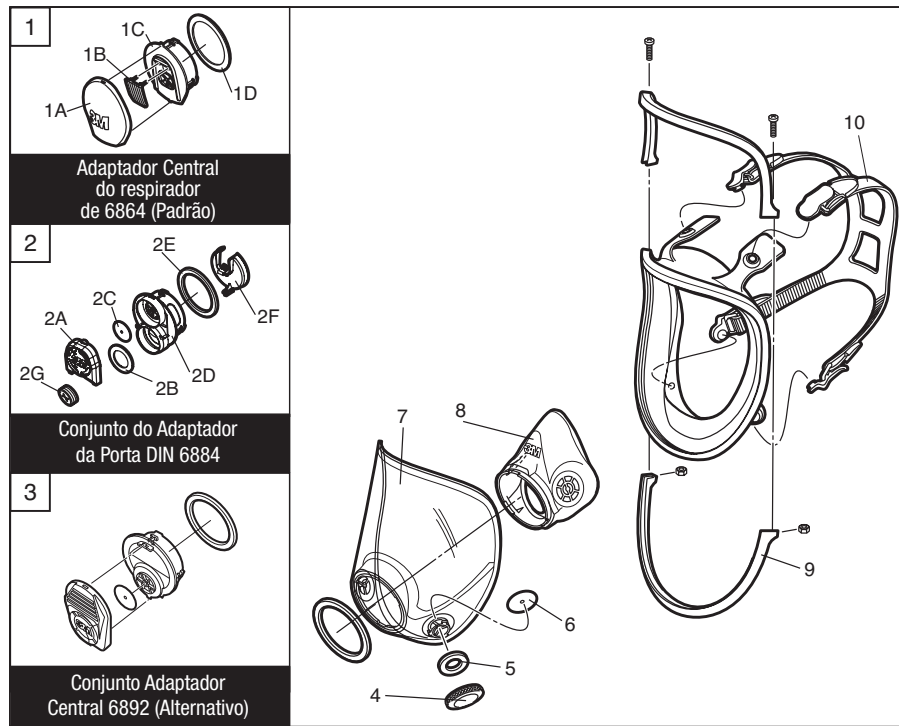

Peças e Acessórios 3M™

Número	****AAD	Descrição
504	07065	Lenços de Limpeza do Respirador
601		Adaptador para Ensaio de Vedação Quantitativo
6878	07141	Kit de Óculos
6885	07142	Tampa de Lente
6886		Tampa de Lente Colorida
7883		Conjunto de Correia de Pescoço

**** Números de peça AAD são somente números de catálogo. Aprovados pelo NIOSH como números de peça PSD.

PRECAUÇÃO

Falha em descartar adequadamente cartuchos e filtros usados ou respiradores contaminados por materiais perigosos pode resultar em riscos pessoais bem como danos ambientais. O manuseio, transporte e descarte de cartuchos, filtros ou respiradores usados devem satisfazer a todas as leis e regulamentações aplicáveis federais, estaduais e locais.

Cartuchos 3M™ Série 6000

Número	****AAD	Descrição	Aprovação NIOSH para proteção respiratória contra os seguintes contaminantes até dez vezes o limite permissível de exposição (PEL) quando feito o ensaio de vedação qualitativo, até cinquenta vezes o PEL quando feito o ensaio de vedação quantitativo, e até 1000 vezes o PEL em modo de ar purificado motorizado ou modo de suprimento de ar.
6001	07046	Vapor Orgânico	Certos vapores orgânicos
6001i		Vapor Orgânico com Indicador de Fim de Vida Útil	Certos vapores orgânicos
6002		Gás Ácidos	Cloro, Ácido clorídrico, e dióxido de enxofre ou dióxido de cloro ou sulfeto de hidrogênio
6003	07047	Vapor Orgânico/Gás Ácido	Certos vapores orgânicos, cloro, ácido clorídrico e dióxido de enxofre ou sulfeto de hidrogênio ou fluoreto de hidrogênio
6004		Amônia/Metilamina	Amônia e metilamina
6005		Formaldeído/Vapor Orgânico	Formaldeído e certos vapores orgânicos
6006		Multi-Gas/Vapor	Certos vapores orgânicos, cloro, ácido clorídrico, dióxido de cloro, dióxido de enxofre, sulfeto de hidrogênio, amônia/metilamina, formaldeído ou fluoreto de hidrogênio
6009S		Vapor de Mercúrio/Dióxido de Enxofre/Gás Cloro	Vapor de Mercúrio, dióxido de enxofre ou gás cloro
60921		Vapor Orgânico/P100	Certos vapores orgânicos e partículas
60921i		Vapor Orgânico com Indicador de Fim de Vida Útil/P100	Certos vapores orgânicos e partículas
60922		Gás Ácido/P100	Cloro, Ácido clorídrico, e dióxido de enxofre ou dióxido de cloro ou sulfeto de hidrogênio e partículas
60923		Vapor Orgânico/Gás Ácido/P100	Certos vapores orgânicos, cloro, ácido clorídrico e dióxido de enxofre ou sulfeto de hidrogênio ou fluoreto de hidrogênio e partículas
60924		Amônia/Metilamina/P100	Amônia e metilamina e partículas
60925		Formaldeído/Vapor Orgânico/P100	Formaldeído e certos vapores orgânicos e partículas
60926		Multi-Gas/Vapor/P100	Certos vapores orgânicos, cloro, ácido clorídrico, dióxido de cloro, dióxido de enxofre, sulfeto de hidrogênio, amônia/metilamina, formaldeído ou fluoreto de hidrogênio e partículas
60928		Vapor Orgânico/Gás Ácido/P100	Certos vapores orgânicos, cloro, ácido clorídrico, dióxido de cloro, dióxido de enxofre, sulfeto de hidrogênio ou fluoreto de hidrogênio e partículas ¹
60929S		Vapor de Mercúrio/Dióxido de Enxofre/Gás Cloro/P100	Vapor de Mercúrio, dióxido de enxofre ou gás cloro e partículas

**** Números de peça AAD são somente números de catálogo. Aprovados pelo NIOSH como números de peça PSD.

¹ Recomendado pela 3M para uso contra metilbrometo ou iodo radioativo até 5 ppm com substituição diária de cartucho. **NOTA: Sem aprovação NIOSH para uso contra metilbrometo ou iodo radioativo.**

Vida Útil de Cartuchos Químicos e Filtros para Partículas

Os Cartuchos Químicos 3M™ Série 6000 devem ser usados antes da data de validade expressa na embalagem do cartucho. A vida útil destes cartuchos dependerá da atividade do usuário (taxa de respiração); tipo específico, volatilidade e concentração dos contaminantes; e condições ambientais tais como umidade, pressão e temperatura. Os cartuchos devem ser substituídos de acordo com o final do indicador de vida útil (ESLI), programa estabelecido de troca, regulamentações, ou antes se for detectado cheiro, gosto ou irritação por contaminantes.

Os filtros para partículas devem ser substituídos se vierem a se danificar, ficarem sujos ou se aumentar a resistência à respiração. Os da série N não devem ser usados em ambientes contendo óleo. Os filtros da série R podem ser limitados a 8 horas de uso contínuo ou intermitente se estiverem presentes aerossóis oleosos. Em ambientes contendo apenas aerossóis oleosos.

Os filtros da série P devem ser substituídos depois de 40 horas de uso ou 30 dias, o que ocorrer primeiro.

Filtros, Adaptadores, Retentores 3M™

NOTA: Somente devem ser usados Filtros 3M™ aprovados sob normas NIOSH 42 CFR 84 com Respiradores Peças Faciais da 3M™ Série 6000.

Número	****AAD	Descrição
501	07054	Retentor de Filtro para Filtros 5N11 e 5P71
502		Adaptador de Filtro para Filtros Série 2000 e 7093/7093C
603		Adaptador de Filtro para Filtros 5N11, 5P71 com Retentor de Filtro 501
2071		Filtro para Partículas, P95
2076HF		Filtro para Partículas, P95, fluoreto de hidrogênio, com alívio para gás ácido em nível incômodo ¹
2078		Filtro para Partículas, P95, proteção recomendada 3M para ozônio ² , com alívio para gás ácido/vapor orgânico em nível incômodo ¹
2091	07000	Filtro para Partículas, P100
2291		Filtro Avançado para Partículas, P100
2096		Filtro para Partículas, P100, com alívio para gás ácido em nível incômodo ¹
2296		Filtro Avançado para Partículas, P100, com alívio para gás ácido em nível incômodo ¹
2097	07184	Filtro para Partículas, P100, proteção recomendada 3M para ozônio ² , com alívio para vapor orgânico a nível incômodo ¹
2297		Filtro Avançado para Partículas, P100, proteção recomendada 3M para ozônio ² , com alívio para vapor orgânico a nível incômodo ¹
5N11		Filtro para Partículas, N95
5P71	07194	Filtro para Partículas, P95
7093		Filtro para Partículas, P100
7093C	37173	Filtro para Partículas, P100, fluoreto de hidrogênio com alívio para gás ácido/vapor orgânico em nível incômodo ¹

**** Números de peça AAD são somente números de catálogo. Aprovados pelo NIOSH como números de peça PSD.

¹ Recomendado pela 3M para o alívio em relação aos níveis incômodos de gases ácidos e vapores orgânicos. Nível de incômodo refere-se a concentrações que não excedam PEL (Limite Permissível de Exposição) da OSHA ou limites governamentais aplicáveis de exposição ocupacional, o que for menor. Não usar para proteção respiratória contra gases ácidos e vapores orgânicos.

² Recomendado pela 3M para proteção contra ozônio até 10 vezes o Limite Permissível de Exposição da OSHA ou limites governamentais aplicáveis de exposição ocupacional, o que for menor. **NOTA: Não possui aprovação NIOSH para uso contra ozônio.**

No Brasil o Filtro 3M™ 5935BR pode ser usado com o Adaptador de Filtro 603 e o Retentor de Filtro 501 na Peça Facial 3M™ Série 6000.

INSTRUÇÕES DE MONTAGEM

NOTA: Certifique-se de que as Juntas 6895 da Abertura de Inalação 3M™ estão no lugar nos conectores de baioneta da peça facial antes de instalar filtros, cartuchos ou tubos de respiração.

Montagem de Cartuchos 3M™ Série 6000

1. Alinhe o encaixe do cartucho com o pequeno ressalto sólido de baioneta na peça facial e empurre.
2. Gire o cartucho no sentido horário até parar (1/4 de volta).
3. Faça o mesmo com o segundo cartucho (Fig. 1).

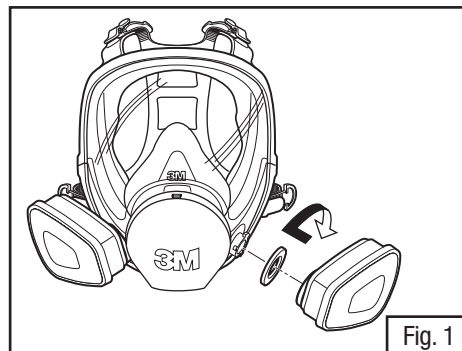

Fig. 1

Montagem dos Filtros Série 2000 e 7093/7093C 3M™

1. Alinhe a abertura do filtro com o assento de filtro na peça facial.
2. Gire o filtro no sentido horário até assentar firmemente e não puder ser girado mais.
3. Repita para o segundo filtro (Fig. 2).

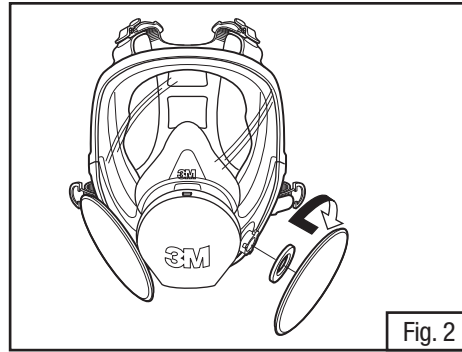

Fig. 2

Montagem de Filtro (para Filtros 3M™ 5N11 e 5P71)

1. Coloque o filtro no Retentor 3M™ 501 *(07054) de modo que o lado impresso do filtro esteja voltado para o cartucho.
2. Pressione o cartucho para dentro do retentor de filtro. Ele deve prender firmemente com um estalo dentro do retentor de filtro. Quando corretamente instalado, o filtro deve cobrir completamente a face do cartucho (Fig. 3).
3. Para substituir o filtro, remova o retentor erguendo a LINGUETA.

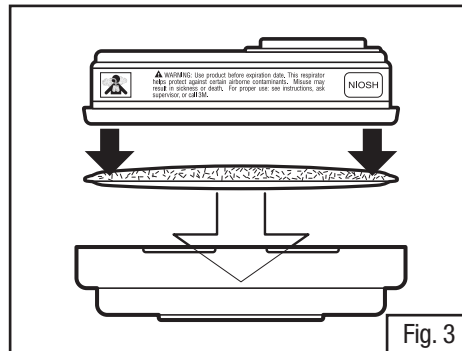

Fig. 3

No Brasil, o Filtro 5935BR 3M™ é montado seguindo os mesmos procedimentos usados para o 5N11 e 5P71.

Montagem do Adaptador de Filtro 3M™ 502 e Acessório do Filtro

1. Alinhe o adaptador sobre o cartucho. Encaixe o adaptador sobre a frente do cartucho, colocando os polegares de ambas as mãos sobre o topo do adaptador e os dedos ao longo das laterais inferiores do cartucho (Fig. 4).
2. Engate o encaixe traseiro apertando a lateral de trás do cartucho e o adaptador juntos, usando a mesma posição das mãos. Deve ser escutado um clique quando cada encaixe for engatado. (Fig. 5).
3. Coloque o filtro em direção ao suporte do filtro de modo que o filtro venha em contato uniforme com a junta. Gire no sentido horário em um quarto de volta até assentar firmemente e o filtro não possa mais ser girado. Repetir para o segundo filtro.

NOTA: O Adaptador de Filtro 3M™ 502, uma vez instalado em um Cartucho 3M™ Série 6000, não deverá ser removido ou reutilizado. A remoção ou reutilização pode resultar em vazamento, superexposição, doenças ou morte.

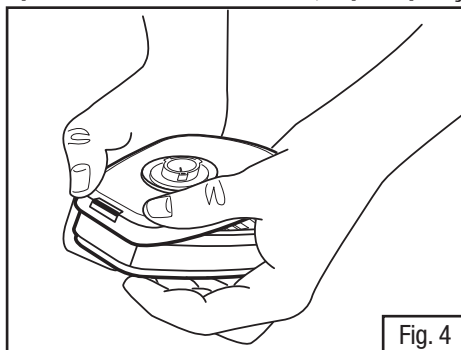

Fig. 4

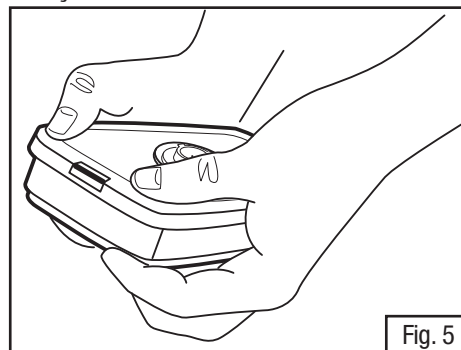

Fig. 5

Montagem dos Filtros 3M™ Série 2000 e 7093/7093C com Adaptador de Filtro 3M™ 502

Coloque o filtro em direção ao suporte de filtro de modo que o filtro venha em contato uniforme com a junta. Gire no sentido horário um quarto de volta, gire até que fique firmemente assentado e o filtro não possa ser mais girado. Repita para o segundo filtro.

NOTA: O Adaptador de Filtro 3M™ 502, uma vez instalado em um Cartucho 3M™ Série 6000, não deve ser removido ou reutilizado. A remoção ou reutilização pode resultar em vazamento, superexposição, doenças ou morte.

Montagem do Adaptador de Filtro 3M™ 603 com os Filtros 3M™ 5N11 ou 5P71

1. Alinhe o encaixe do adaptador 603 com a marca da peça facial como mostrado (Fig. 6).
2. Gire o adaptador um quarto de volta no sentido horário até parar. Para remover o adaptador, gire um quarto de volta no sentido anti-horário (Fig. 7).
3. Coloque o filtro no retentor 501 com a impressão do filtro voltada para o adaptador 603. Pressione o retentor sobre o adaptador e assegure que a vedação do filtro está livre de vincos ou folgas (Fig. 8).

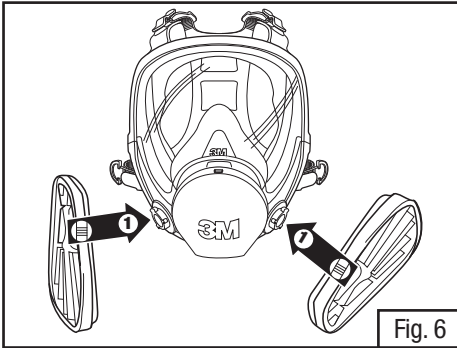

Fig. 6

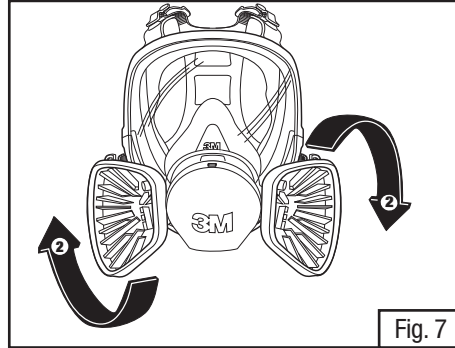

Fig. 7

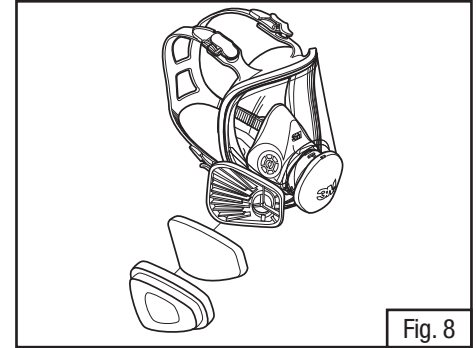

Fig. 8

No Brasil, o Filtro 5935BR 3M™ usado com o Adaptador 603 3M™ é montado seguindo os mesmos procedimentos usados para o 5N11 e 5P71.

Sistemas de Suprimento de 3M™

⚠ ADVERTÊNCIA

Para satisfazer os requisitos do Instituto Nacional dos Estados Unidos para Saúde e Segurança Ocupacional (NIOSH) com relação à vazão de ar mínima (4 pés³/115 lpm) e máxima (15 pés³/424 lpm), as válvulas de controle de ar aprovadas para uso com os Respiradores de Peça Facial 3M™ Série 6000 devem ser operadas dentro das corretas faixas de pressão de fornecimento e comprimentos de mangueira. Caso isso não seja feito **pode resultar em doença ou morte.**

No Brasil, a norma NBR 14372 da Associação Brasileira de Normas Técnicas (ABNT) estabelece uma vazão mínima de 120 lpm e máxima de 280 lpm para o ar respirável com relação a respiradores de peça semifacial ou facial inteira.

⚠ ADVERTÊNCIA

O padrão OSHA 29 CFR 1910.134 determina que os empregadores forneçam ar respirável que deve obedecer pelo menos os requisitos da especificação para ar respirável Grau D, como descrito na especificação G-7.1-1997 de Commodity da Associação de Gás Comprimido, nos Estados Unidos. No Canadá, os sistemas de ar respirável devem ter ar suprido que satisfaça no mínimo os requisitos do Padrão CSA Z180.1. Se isto não for feito **pode resultar em doença ou morte.**

No Brasil, os sistemas de ar respirável devem ser abastecidos com ar que satisfaça a norma ANSI Z86.1-1989/CGA G-7.1, ar respirável Grau D.

Montagem do Respirador de Linha de Ar Dupla 3M™

O usuário deve seguir as *Instruções de Uso* do Respirador de Linha de Ar Dupla, fornecidas junto com os Respiradores de Linha de Ar Dupla da 3M™.

Montagem Traquéias Duplas de Linha de Ar 3M™ em Combinação com Cartuchos e/ou Filtros

As versões SA-1600 (montagem frontal) e SA-2600 (montagem traseira) Traquéias Duplas de Linha de Ar 3M™ permitem o uso de Cartuchos Série 6000 e Filtros Série 2000 3M™, com aprovação NIOSH. Para listagem dos cartuchos e filtros aprovados, consulte a etiqueta de aprovação NIOSH inclusa com o kit adaptador de linha de ar dupla 3M™.

Para montar Traquéias Duplas de Linha de Ar 3M™ com Cartuchos/Filtros 3M™, as válvulas de inalação e a peça facial devem ser removidos.

Se a peça facial deve ser usada no modo de purificação de ar (sem usar as traquéias SA-1600 ou SA-2600), as válvulas de inalação devem ser recolocadas na peça facial antes do uso.

Uso Traquéias Duplas de Linha de Ar 3M™ sem Cartuchos ou Filtros

Para usar as Traquéias Duplas de Linha de Ar 3M™ (SA-1600 e SA-2600) sem cartuchos ou filtros, prenda uma Tampa de Baioneta 6880 3M™ em cada suporte externo de baioneta sobre a traquéia dupla de linha de ar. Quando usado como um respirador de fluxo contínuo direto Tipo C, o Fator Atribuído de Proteção é 1000 vezes o PEL, OEL ou diretrizes TLV para respiradores de peça facial completa.

⚠ ADVERTÊNCIA

A Linha de Ar Dupla 3M™ possui aprovação NIOSH somente com a Concha Nasal 3M™ 6894 no lugar. **Não fazer isso pode resultar em doença ou morte.**

INSTRUÇÕES DE AJUSTE

Devem ser seguidas todas as vezes que o respirador for usado.

NOTA: Não use com barba ou outros pelos faciais ou outras condições que evitem uma boa vedação entre a face e a área de selagem do respirador. Óculos de grau comuns não podem ser usados com respiradores de peça facial completa. Se forem necessários óculos corretivos, deve ser usado um Kit de Óculos 3M™ dentro do respirador. Para ajudar a manter uma boa vedação entre a face e a vedação facial, todo o cabelo, capuzes, ou outros equipamentos devem ser mantidos fora da área de vedação facial em todas as vezes.

Colocação do Respirador

1. Solte completamente todos os quatro tirantes da cabeça. Com uma mão, puxe o cabelo para trás fora da área de vedação da peça facial. Coloque o queixo no copo de queixo. Enquanto mantém a peça facial no lugar, puxe o suporte de cabeça para a parte de trás da cabeça (Fig. 9).
2. Puxe as extremidades dos quatro tirantes para ajustar o respirador, começando com os tirantes do pescoço, depois os da testa. Não aperte em demasia os tirantes (Fig. 10).
3. Execute um ensaio de vedação positiva e/ou negativa cada vez que o respirador for colocado.

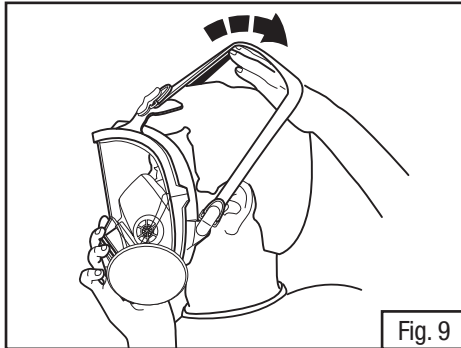

Fig. 9

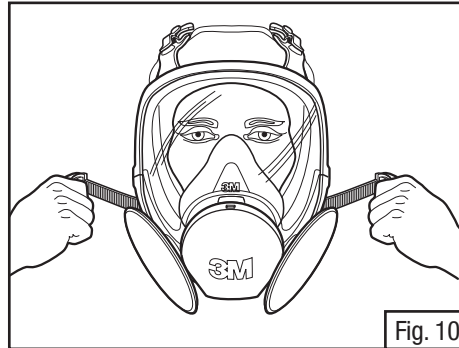

Fig. 10

Verificação de Vedação

Sempre verifique a vedação do respirador na sua face antes de entrar em uma área contaminada.

Verificação de Vedação com Pressão Positiva

1. Cubra a abertura na tampa da válvula de exalação com a mão e exale levemente.
2. Se a peça facial inchar ligeiramente e não forem detectados vazamentos de ar entre sua face e a peça facial, foi obtida uma vedação adequada (Fig. 11).
3. Se for detectado vazamento de ar na peça facial, reposicione o respirador na sua face e/ou reajuste a tensão dos tirantes para eliminar o vazamento e repita a verificação.

Se você não conseguir um ajuste adequado, **NÃO** entre na (em) área contaminada. Consulte o seu supervisor.

Verificação de Vedação com Pressão Negativa com Cartuchos Série 6000

1. Coloque as palmas das mãos para cobrir a face do cartucho ou área aberta do Retentor de Filtro 3M™ 501 e inale levemente. Se você sentir a peça facial murchar ligeiramente e puxar para mais próximo à sua face sem vazamentos entre a face e a peça facial, então foi obtida uma vedação adequada (Fig. 12).
2. Se for detectado vazamento de ar, reposicione o respirador sobre a face e/ou reajuste a tensão dos tirantes para eliminar o vazamento de ar e verifique novamente a vedação.

Se você não conseguir um ajuste adequado, **NÃO** entre na área contaminada. Consulte o seu supervisor.

NOTA: O uso do Retentor de Filtro 501 3M™ pode ajudar o usuário do respirador a executar a verificação de vedação com pressão negativa.



Fig. 11

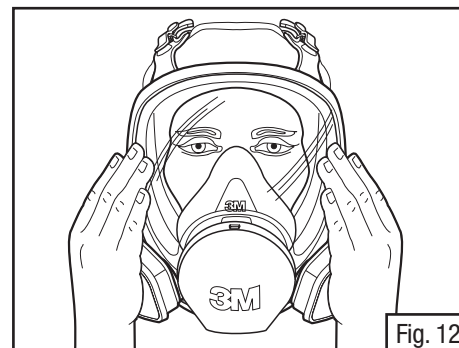
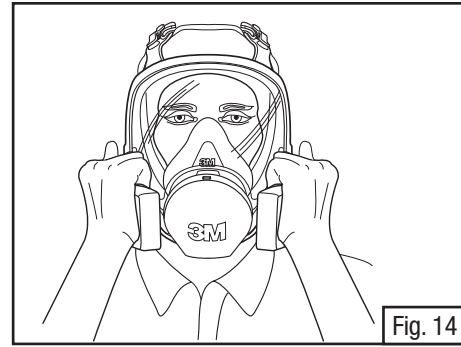
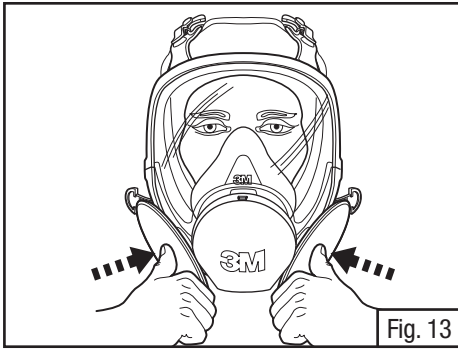

Fig. 12



Verificação de Vedação com Pressão Negativa com Filtros 3M™ Série 2000

1. Coloque seus polegares sobre a parte central dos filtros, restringindo o fluxo de ar em direção ao tubo de entrada de ar dos filtros, e inale levemente. Se você sentir a peça facial murchar ligeiramente e ser puxada mais próxima à face sem vazamentos entre a face e a peça facial, então foi obtida uma vedação adequada (Fig. 13).
2. Se for detectado vazamento de ar na peça facial, repositone o respirador sobre a face e/ou reajuste a tensão dos tirantes para eliminar o vazamento verifique novamente a vedação.

Se você não conseguir uma vedação adequada, NÃO entre na área contaminada. Consulte o seu supervisor.

Verificação de Vedação com Pressão Negativa com Filtros 7093/7093C

1. Usando as mãos, aperte ou esprema as tampas dos filtros em direção à peça facial e inale gentilmente. Se você sentir a peça facial murchar levemente e puxar mais próximo à sua face sem vazamentos entre a face e a peça facial, foi obtida uma vedação adequada (Fig. 14).
2. Se for detectado vazamento de ar na peça facial, repositone o respirador sobre a face e/ou reajuste a tensão dos tirantes para eliminar o vazamento e verifique novamente a vedação.

Se você não conseguir um ajuste adequado, NÃO entre na área contaminada. Consulte o seu supervisor.

Verificação de Vedação com Pressão Negativa com Linha de Ar Dupla

1. Desconecte a mangueira de ar da válvula de controle.
2. Com a traquéia ainda conectada à válvula de controle de ar inale levemente. Se você sentir a peça facial murchar levemente e puxar mais próximo à sua face sem vazamentos entre a face e a peça facial, foi obtida uma vedação adequada.
3. Para Linha de Ar Dupla com Combinação 3M™ onde os cartuchos e filtros estão presos, execute a verificação de vedação como descrito acima sob o filtro ou cartucho adequado que está sendo usado.
4. Se for detectado vazamento de ar na peça facial, repositone o respirador sobre a face e/ou reajuste a tensão dos tirantes para eliminar o vazamento e verifique novamente a vedação.

Se você não conseguir um ajuste adequado, NÃO entre na área contaminada. Consulte o seu supervisor.

NOTA: Antes de designar qualquer respirador a ser usado em uma área contaminada, deve ser executado um ensaio de vedação qualitativo ou quantitativo de acordo com a Norma OSHA 1910.134 ou a Norma CSA Z94.4.

RETIRADA DO RESPIRADOR

1. Afrouxe completamente todos os quatro tirantes da cabeça levantando as fivelas.
2. Remova o respirador puxando os tirantes por sobre a cabeça.

ENSAIO DE VEDAÇÃO

A eficácia de um respirador será reduzida se não estiver vedado adequadamente. Portanto, deve ser executado um ensaio de vedação quantitativo ou qualitativo antes que o respirador seja usado.

NOTA: O Ensaio de Vedação é um requisito da Occupational Safety and Health Administration (OSHA), da CSA no Canadá e do Ministério do Trabalho no Brasil.

Ensaio de Vedação Quantitativo

O Ensaio de Vedação Quantitativo (QNFT) pode ser conduzido usando um Adaptador de Ensaio de Vedação 3M™ 601 e filtros 42 CFR 84 P100 tais como Filtros de Partículas 3M™ 2091 ou 7093.

Ensaio de Vedação Qualitativo

Ensaio de Vedação Qualitativo (QLFT) com o Dispositivo de Ensaio de Vedação 3M™ FT-10 ou FT-30 pode ser conduzido usando qualquer um dos filtros de partículas 42 CFR 84 aprovados pelo NIOSH.

O Ensaio de Vedação deve ser executado usando o cartucho mais pesado, canister, filtro ou combinação que cada usuário irá portar em seu ambiente de trabalho. Os respiradores também devem ser testados enquanto se usa qualquer equipamento de proteção individual (EPI) que o usuário possa utilizar em seu ambiente de trabalho e que venha a afetar o ajuste do respirador (por exemplo, capuzes, capacetes, óculos de segurança, protetores auditivos, etc.).

NOTA: Para maiores informações com relação ao Ensaio de Vedação, entre em contato com o Serviço Técnico PSD 3M no número 1-800-243-4630 ou um local 3M na sua região. No Canadá ligue para o Serviço Técnico no número 1-800-267-4414. No Brasil, ligue para 0800-0550705.

INSPEÇÃO, LIMPEZA, E ARMAZENAGEM

Procedimento de Inspeção

Este respirador deve ser inspecionado antes de cada uso para assegurar se está na sua condição operacional adequada. Quaisquer peças defeituosas ou danificadas devem ser substituídas antes do uso. Não entre na área contaminada com peças danificadas ou defeituosas. Recomenda-se o seguinte procedimento de inspeção:

1. Verifique a peça facial quanto a trincas, rasgos e sujeira. Certifique-se de que certa peça facial, especialmente a área de vedação facial, não esteja distorcida.
2. Examine as válvulas de inalação quanto a sinais de distorção, trincas ou rasgos.
3. Certifique-se de que os tirantes para a cabeça estejam intactos e possuam boa elasticidade.
4. Examine todas as peças plásticas quanto a sinais de trincas ou fadiga. Certifique-se de que as juntas de filtro estejam adequadamente assentadas e em boas condições.
5. Remova a tampa da válvula de exalação e examine a válvula de exalação e o assento da válvula quanto a sinais de sujeira, distorção, trincas ou rasgos. Recoloque a tampa da válvula de exalação.
6. Inspeccione as lentes quanto a quaisquer danos que possam prejudicar a visão ou o desempenho do respirador.

Limpeza e Armazenagem

A limpeza é recomendada após cada uso.

ADVERTÊNCIA

Não limpar com solventes. A limpeza com solventes pode degradar alguns componentes do respirador e reduzir a eficácia do respirador. Inspeccione todos os componentes do respirador antes de cada uso para assegurar a adequada condição operacional. **Falha em seguir essa recomendação pode resultar em doenças ou morte.**

1. Retire os cartuchos, filtros e/ou tubos de respiração. O adaptador central, as lentes e a vedação facial também podem ser removidos se necessário.
2. Limpe a peça facial (excluindo filtros e cartuchos), imergindo em solução aquecida de limpeza, a temperatura da água não pode exceder 120°F (49°C), e esfregue com uma escova macia até limpar. Adicione detergente neutro se necessário. Não use limpadores contendo lanolina ou outros óleos.
3. Desinfete a peça facial mergulhando-a em uma solução de desinfetante de amônia quaternária ou hipoclorito de sódio (1 onça [30 mL] de alvejante caseiro em 2 galões [7,5 L] de água), ou outro desinfetante.
4. Enxague em água morna fresca e seque com ar em uma atmosfera não contaminada.
5. Os componentes do respirador devem ser inspecionados antes de cada uso. Um respirador com quaisquer componentes danificados ou deteriorados deve ser reparado ou descartado.
6. O respirador limpo deve ser guardado longe de áreas contaminadas quando não estiver em uso.

INSTRUÇÕES DE SUBSTITUIÇÃO DE PEÇA

Conjuntos de Peça Facial 3M™ para 6700/6800/6900

A peça facial consiste em conjunto de tirantes da cabeça, conjunto do copo de nariz, conjunto do adaptador central, conjunto de lentes, vedação facial (pequena, média ou grande), e conjunto de estrutura (topo, fundo, porcas e parafusos).

Para desmontar o conjunto de lentes da vedação facial, retire os dois parafusos Philips a partir da estrutura do topo. A seguir, puxe o topo e o fundo da estrutura a partir da vedação facial. O topo da estrutura, o fundo da estrutura, a vedação de face e o conjunto de lente possuem marcações de linha vertical que indicam suas posições relativas uns aos outros. Certifique-se de que estas marcações estão alinhadas para a remontagem.

Substituição do Conjunto do Adaptador Central 6864 3M™

O conjunto do adaptador central consiste na base do adaptador central, tampa, válvula de exalação e junta do adaptador. É preso na abertura central de lentes com uma conexão de trava de giro estilo baioneta, que comprime a junta de vedação.

Para remover o adaptador central a partir da peça facial:

1. Remova o conjunto de copo do nariz puxando para fora do adaptador central dentro da peça facial (Fig. 15).
2. Pegue o adaptador central na tampa e gire um quarto de volta no sentido anti-horário para desencaixar a baioneta a partir da lente da peça facial.
3. Retire o adaptador central a partir da abertura central da lente.

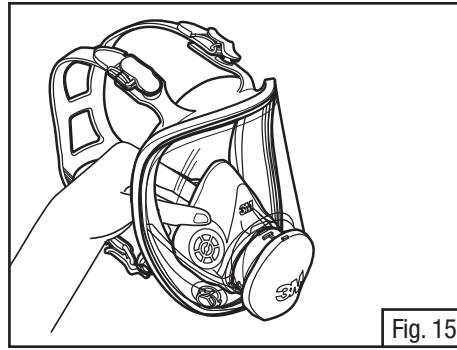

Fig. 15

Para instalar o adaptador central na peça facial:

1. Alinhe as linguetas na base do adaptador central com os encaixes na abertura central da lente da peça facial.
2. Deslize o adaptador para dentro da abertura da lente (Fig. 16).
3. Pegue o adaptador central na tampa e gire um quarto de volta no sentido horário até parar. Certifique-se de que a junta do adaptador está adequadamente no lugar e vedada, e que o conjunto do adaptador está totalmente encaixado.
4. Recoloque o conjunto do copo do nariz.

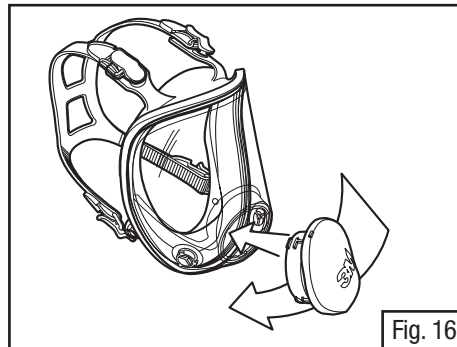

Fig. 16

Conversão do Adaptador Central Padrão 6864 para o Adaptador de Abertura DIN 6884

Qualquer Peça Facial Completa 3M™ Série 6000 pode ser convertida para o conjunto de adaptador central desejado seguindo as instruções contidas em Substituição do Conjunto do Adaptador Central 3M™ e instalando as Tampas de Baioneta 6880 com as Juntas da Abertura de Inalação 6895 ou o Plug de Face Completa 7800 com a Junta da Traquéia 6876 como apropriado.

Substituição do Conjunto da Copa Nasal 3M™ 6894

A substituição do conjunto da copa nasal 6894 consiste em uma peça que envolve nariz e possui válvulas de inalação. É projetado para instalar por sobre o adaptador central e encaixar confortavelmente sobre a boca e o nariz do usuário do respirador para ajudar a remover a respiração exalada e evitar o embaçamento da lente.

1. Retire o conjunto do copo de nariz puxando a partir do adaptador central dentro da peça facial (Fig. 15).
2. Para recolocar, posicione o conjunto da copa nasal por sobre o adaptador central alinhando as setas (Fig. 17).

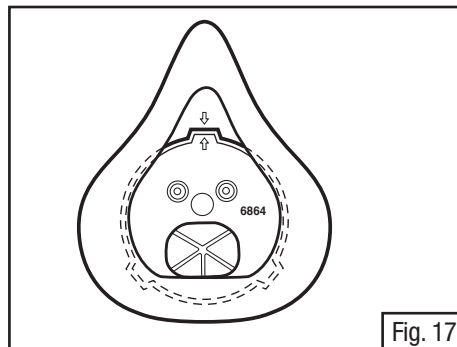

Fig. 17

Substituição da Junta 6896 do Adaptador Central 3M™

A substituição da junta do adaptador central é projetada para vedar a interface entre o adaptador central e a lente da Peça Facial Completa Série 6000.

1. Retire o conjunto do copo de nariz puxando do adaptador dentro da peça facial (Fig. 15).
2. Pegue o adaptador central na tampa e gire no sentido anti-horário um quarto de volta para desencaixar da lente da peça facial. Remova o adaptador central da abertura a partir do centro da lente.
3. Remova a junta velha 6896 a partir do adaptador central e substitua por uma nova junta de reposição 6896.

4. Reinstale o adaptador central dentro da lente da peça facial (Fig. 16).
5. Recoloque o conjunto de copo do nariz.

Substituição da Válvula de Inalação 3M™ 6893

As válvulas de inalação estão localizadas sobre suportes no interior das aberturas de inalação da peça facial e dentro das aberturas de inalação do copo do nariz. Estas válvulas devem ser inspecionadas antes de cada uso do respirador e substituídas sempre que as válvulas estejam danificadas ou perdidas.

1. Remova a(s) válvula(s) existente(s) erguendo-a(s) do(s) suporte(s).
2. Instale nova(s) válvula(s) sobre o(s) suporte(s). Certifique-se de que a(s) válvula(s) esteja(m) totalmente encaixada(s) sob todos os três ressaltos no suporte(s), permaneça(m) plana(s) e se move(m) livremente (gira) no suporte.

Substituição da Válvula de Exalação 3M™ 7583

1. Remova a tampa do adaptador central puxando para fora da lingueta inferior.
2. Pegue a válvula e puxe cada haste da válvula para fora do assento da válvula (Fig. 18).
3. Inspeccione o assento da válvula e se certifique de que está limpo e em boas condições.
4. Coloque a substituição da válvula de exalação sobre a abertura de exalação inserindo as hastes e puxe através a partir do lado oposto até que estejam ambos travados em posição (Fig. 19 and 20).
5. Recoloque a tampa da válvula alinhando e inserindo a abertura do topo na tampa da válvula com a aba superior na base do adaptador central. Gire a tampa para baixo até que trave na base do adaptador central. Será ouvido um clique.

NOTA: Faça um ensaio de vedação de pressão negativa para assegurar que a válvula de exalação está funcionando adequadamente.

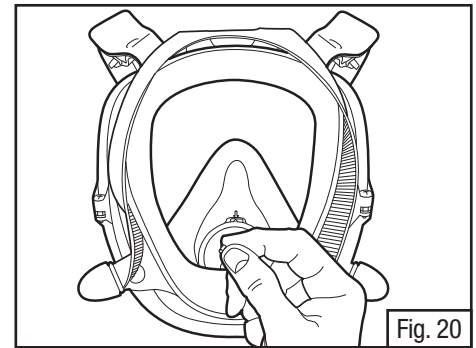
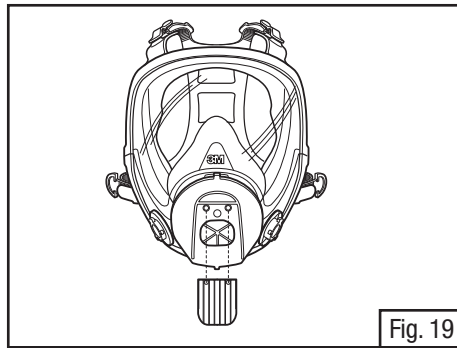
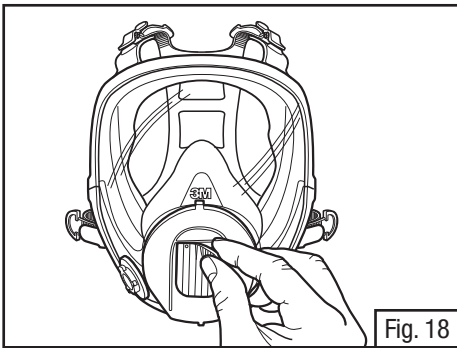

Substituição da Junta da Abertura de Inalação 3M™ 6895

A peça de reposição da junta da abertura de inalação 6895 é desenhada para vedar a interface entre as aberturas de inalação do acessório de baioneta na peça facial e filtros/cartuchos, ou traquéias duplas de linha de ar instalados nas peças faciais. As juntas devem ser inspecionadas em cada troca de filtro/cartucho e substituídas sempre que estiverem danificadas ou se a integridade de vedação for questionável.

1. Retire as juntas das conexões de baioneta da abertura de inalação na peça facial.
2. Instale novas juntas nas conexões de baioneta da abertura de inalação na peça facial. Certifique-se de que as juntas estão na posição adequada sob os três ressaltos de baioneta (Fig. 21).

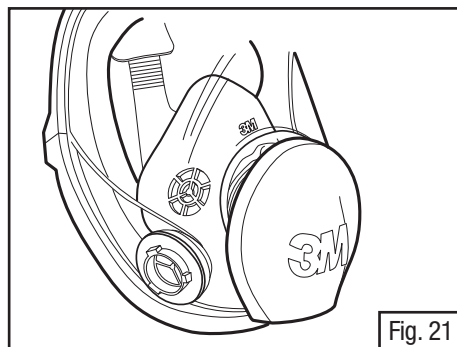

Substituição do Suporte de Cabeça 3M™ 6897

Leia e siga as Instruções de Substituição do Conjunto de Suporte de Cabeça 6897 incluídas com o Suporte de Cabeça de reposição quanto as instruções sobre a remoção e recolocação do Suporte de Cabeça.

Conjunto de Lente 3M™ 6898

O conjunto de lente 6898 consiste em uma lente de policarbonato com revestimento endurecido com conexões de abertura de inalação de acessório de baioneta instaladas, válvulas de inalação e juntas de filtro/cartucho da abertura de inalação. O conjunto de lente 6898 é substituível seguindo estes passos:

1. Retire o conjunto de copa nasal de dentro da peça facial (Fig. 15).
2. Retire o conjunto de adaptador central girando um quarto de volta no sentido anti-horário e removendo da abertura de centro da lente.

3. Retire os parafusos Phillips (2) da estrutura da lente/vedação de face. Puxe o topo e o fundo da estrutura desde a vedação facial.
4. Remova da lente a vedação de face.
5. Coloque a nova lente e vedação facial juntos, alinhando as marcas no topo e no fundo. Posicione a estrutura do topo e do fundo, alinhando novamente as marcas de topo e de fundo. Instale e aperte firmemente os parafusos. Certifique-se de que as marcas de alinhamento estão adequadamente alinhadas no topo e no fundo com todos os componentes (Fig. 22).
6. Instale o conjunto do adaptador central (Fig. 16).
7. Recoloque o conjunto da copa nasal (Fig. 17).

Kit de Estrutura 3M™ 6899

O kit de estrutura 6899 inclui um topo de estrutura, fundo de estrutura, (2) parafusos Phillips e (2) porcas sextavadas. O kit de estrutura prende e veda a vedação de face da Peça Facial Completa 3M™ Série 6000 Series ao Conjunto de Lente 3M™ 6898.

1. Após montar a vedação de face sobre a lente, combinando as marcas de alinhamento superior e inferior, posicione a estrutura superior, sobre a lente e vedação de face, alinhando as marcas verticais centrais, então pressione no lugar.
2. Posicione a estrutura de fundo, alinhando a marca vertical central e pressione no lugar (Fig. 22).
3. Insira e aperte os parafusos Phillips. Certifique-se de que as peças estão adequadamente alinhadas e vedadas em conjunto.

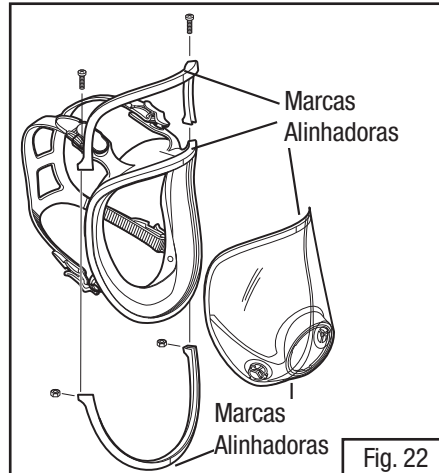

Fig. 22

NOTA de Adequação para o Brasil:

1. No Brasil, de acordo com o Programa de Proteção Respiratória do Ministério do Trabalho, não use quando as concentrações de contaminantes forem maiores que 100 vezes o limite permissível de exposição em modo de ar purificado.
2. Não use em atmosferas deficientes ou ricas em oxigênio.
3. Armazenagem, Transporte e Guarda: armazene em um local limpo e seco, e longe de contaminantes e temperatura e umidades extremas.
4. Os componentes deste respirador são feitos de materiais que não se espera que causem efeitos adversos à saúde.
5. É necessário ter cuidado especial para usar este produto em atmosferas explosivas.
6. No Brasil não use respiradores motorizados de purificação do ar se a vazão do ar for menor do que 120 lpm para peças faciais apertadas ou 170 lpm para capuzes e/ou capacetes.

Data de Fabricação do Produto

As peças deste produto apresentam marcações que trazem informação sobre a data de fabricação, e sua leitura é descrita como no exemplo abaixo:

Código de Data = Décimo segundo mês de 1999 (12/99)



Fale com a 3M

0800-0550705
 falecoma3M@mmm.com
 www.3Mepi.com.br
 www.youtube.com/3Mepi

3M do Brasil Ltda.

Via Anhanguera, km 110 - Sumaré - SP

CNPJ 45.985.371/0001-08

© 3M 2015. Todos os Direitos Reservados.

3M, Powerflow, e Breathe Easy são marcas registradas da 3M Company.

Produtos PSD 3M são apenas para uso ocupacional.