

**SWISS  
GADGET** 

# **USER MANUAL**

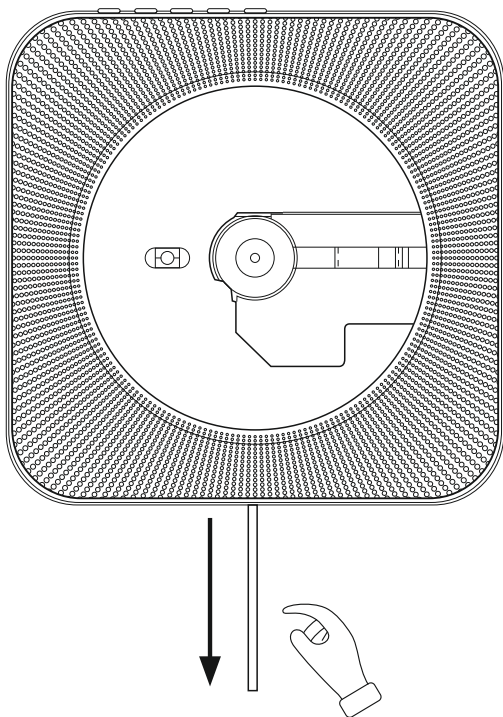

**Wall Mounted CD Player**

## Specifications:

1. CD format support:	CD,CD-R,CD-RW,MP3,WMA
2. FM Radio Range:	87.5KHz-108.0MHz
3. Speaker:	45mm X 2
4. Rated impedance:	4Ω
5. Speaker output:	3W x 2
6. Power supply:	AC110-220V, 50KHz/60Hz
7. Power/Switch cable length:	2.5m
8. Dimension of main unit/package:	189x189x37mm/290x205x48mm
9. Net weight/Gross weight:	540g/753g
10. Color:	white/blue/pink

## Main Features

1. Cable-pulling swith: pull the power cable to turn on/off
2. USB flash reading/playing
3. Full-band FM radio
4. Bluetooth 4.2 connection
5. Remote control
6. Standard 3.5mm audio input/output port
7. Loop Playback modes: Repeat One, Repeat All, Shuffle, Normal
8. Support A-B repeat

Press 'MODE' button to switch among: CD> USB>FM>AUX >Bluetooth

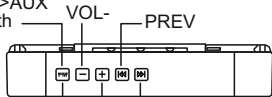

Press 'MODE' and hold for 3s to switch the indicator light off

3.5mm audio input/output port



USB 2.0 interface

## Remote Instructions

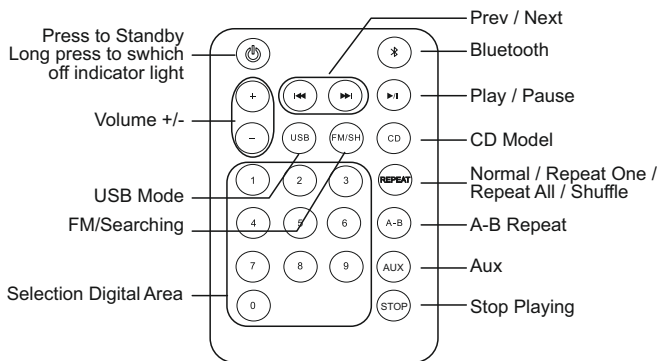

### Bluetooth Mode Instructions

1. Press Bluetooth button on the remote to switch to Bluetooth mode, then the CD Player will be ready to pair other Bluetooth devices such as mobile phones, pads etc., and its indicator light color will change to dark blue
2. Activate the Bluetooth in your mobile phone and it will automatically search nearby Bluetooth devices to pair
3. Choose the named "CD Player" device in your mobile phone Bluetooth device list to pair
4. Your mobile phone will be paired / connected to the CD Player in a few seconds
5. Playing music on your mobile phone and the audio will be transmitted to the CD Player speaker through Bluetooth

### FM Mode Instructions

1. Press FM/SH button on the remote to switch to FM mode
2. Then the CD Player will play the preset radio station and its indicator light color will change to pink
3. Press <Prev> or <Next> button to go to previous station or next station; Or press digital keys to change to a certain station pre-stored
4. Press FM/SH button again to search all radio stations and it will automatically store the first 40 stations if there are such enough stations around; After completed the searching, it will play the first station

### USB Mode Instructions

1. Plug in a U-disk to the CD Player USB port
2. Press USB button on the remote to switch to USB mode
3. The CD Player will read and play the music in the U-disk and its indicator light color will change to grass green

## **A-B Repeat Function**

The A-B Repeat function enables playback to a specific section repeatedly by setting the start point (A) and end point (B) for the section.

- 1, Press A-B button on the remote to set the start point (A) while playing
- 2, Press A-B button on the remote to set the end point (B) while playing
- 3, Then the specified section from A to B will be played back repeatedly
- 4, Press A-B button again to exit AB repeat
- 5, Note: A-B Repeat function only works on CD and USB mode

## **AUX Mode**

1. Connect the CD Player to other Audio player devices with the included 3.5mm male-to-male audio cable
2. Press AUX button on the remote to switch to AUX IN mode, then the audio will be transmitted to the CD Player speaker, the indicator light color will be green this time

## **Trouble shooting**

1. Remote does not work
  - Check if the insulation sheet is removed from the battery slot
  - Check if the remote battery is running out
  - Make sure the remote is in the range of a reasonable distance (within 6 meters)
2. The CD Player does not work
  - Check if the pull switch is powered on
  - Check if the power cable and the USB adaptor is correctly plugged in
3. It cannot read / play CDs
  - Check if the CD is placed correctly, take it out and put it in, then try it again
  - Power off the CD Player for a few minutes, then try it again

## **WARNING**

1. Never play a cracked CD or a CD is NOT clean, that would damage the laser
2. Please remove the protection paper CD from the CD Player before powering on, otherwise, the laser could be damaged

## Installation instructions

- ① Fix the wall-mounted plate on the wall with the included 3 nails



- ② Or fix it on the wall with the included 4 screws

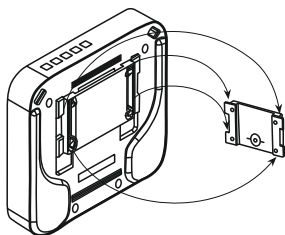
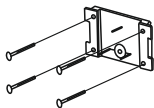

- ③ Hang the CD Player on the wall-mounted plate

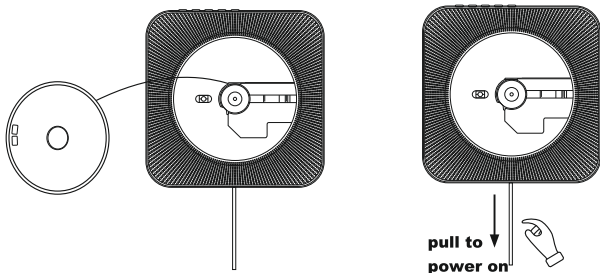

## Quick Instructions for Use

### Basic Operation:

1. Plug in the power cable to the USB adaptor
2. Remove the protection paper CD from the CD Player before powering on, otherwise, the laser could be damaged
3. Put a CD into the CD Player
4. Pull the power cable to power it on, and then it will play the CD in 5-12s
5. Press the topside "MODE" button to switch among 4 modes: "CD", "USB", "FM", and "Bluetooth"

### Accessories:

- |                                   |     |
|-----------------------------------|-----|
| 1. CD player                      | x 1 |
| 2. 5V-2A USB adaptor              | x 1 |
| 3. Remote control                 | x 1 |
| 4. Wall-mount kit                 | x 1 |
| 5. Wall-mount plate               | x 1 |
| 6. User manual                    | x 1 |
| 7. Desk stand                     | x 1 |
| 8. 3.5mm male-to-male audio cable | x 1 |



## USER MANUAL

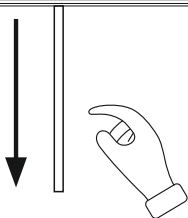
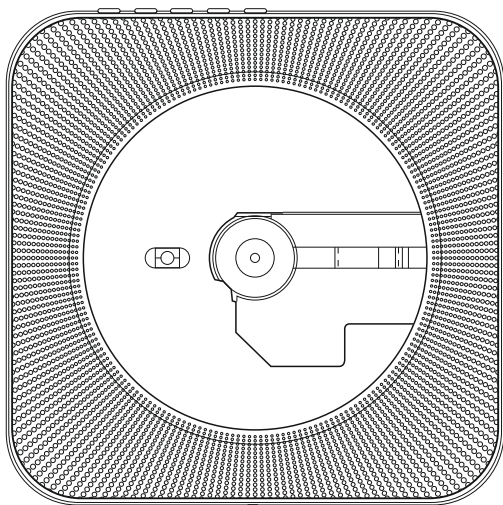

**CD-Player**

## Technische Daten:

1. Unterstützte (CD-) Formate: CD, CD-R, CD-RW, MP3, WMA
2. UKW-Empfangsbereich: 87,5 kHz bis 108 MHz
3. Lautsprecher: 2 × 45 mm
4. Impedanz: 4 Ω
5. Lautsprecherleistung: 2 × 3 W
6. Stromversorgung: 110 – 230 V Wechselspannung, 50/60 Hz
7. Kabellänge (Stromversorgung und Schalter): 2,5 m
8. Nettogewicht/Bruttogewicht: 540 g/753 g
9. Abmessungen Hauptgerät / Verpackung: 189×189×37mm/290×205×48mm

## Hauptmerkmale

1. Kabelzugschalter: Zum Ein- und Ausschalten einfach am Kabel ziehen
2. Wiedergabe von USB-Flash-Laufwerken
3. UKW-Radio mit vollständiger Frequenzabdeckung
4. Bluetooth-4.2-Verbindung
5. Fernbedienung
6. Vielseitiger 3,5-mm-Audioeingang/-ausgang
7. Wiederholungsmodi: Eins wiederholen, Alles wiederholen, Zufall, Normal
8. A-B-Wiederholung möglich

MODE-Taste  
zum Umschalten:  
CD > USB >  
FM (UKW) >  
AUX > Bluetooth

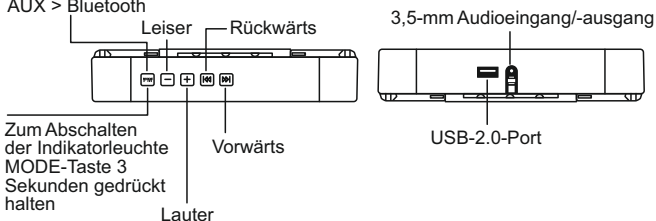

## Fernbedienung

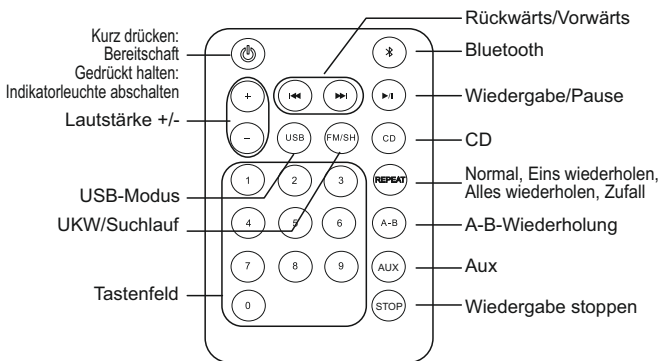

### Bluetooth-Modus

1. Zum Umschalten in den Bluetooth-Modus drücken Sie die Bluetooth-Taste an der Fernbedienung. Nun können Sie den CD-Player mit anderen Bluetooth-Geräten wie Mobiltelefonen, Tablets und dergleichen koppeln. Die Indikatorleuchte leuchtet blau.
2. Schalten Sie Bluetooth am Mobiltelefon ein, lassen Sie nach Bluetooth-Geräten in der Nähe suchen.
3. Wählen Sie das Gerät „CD Player“ zum Koppeln.
4. Nach ein paar Sekunden ist Ihr Mobiltelefon mit dem CD-Player gekoppelt.
5. Starten Sie die Wiedergabe am Mobiltelefon – schon werden die Audiodaten per Bluetooth zum Lautsprecher des CD-Players übertragen.

### FM-Modus (UKW)

1. Schalten Sie mit der FM/SH-Taste an der Fernbedienung in den FM-Modus (UKW) um.
2. Der CD-Player empfängt nun den voreingestellten Radiosender, die Indikatorleuchte leuchtet pink.
3. Mit den Vorwärts- und Rückwärts-Tasten wählen Sie den vorherigen/nächsten Sender. Alternativ können Sie über das Tastenfeld auch einen zuvor gespeicherten Sender direkt abrufen.
4. Wenn Sie die FM/SH-Taste noch einmal drücken, werden alle empfangbaren Sender automatisch gesucht, die ersten 40 Sender gespeichert. Anschließend wird der erste Sender eingestellt.

### USB-Modus

1. Schließen Sie ein USB-Flash-Laufwerk an den USB-Port des CD-Players an.
2. Schalten Sie mit der USB-Taste an der Fernbedienung in den USB-Modus um.
3. Der CD-Player liest die Audiodateien vom USB-Laufwerk und startet die Wiedergabe. Die Indikatorleuchte leuchtet nun grün.



## **A-B-Wiederholung**

Mit der A-B-Wiederholung können Sie einen bestimmten Ausschnitt eines Titels (Punkt A bis Punkt B) immer wieder abspielen.

1. Zum Festlegen des Anfangspunktes A drücken Sie bei laufender Wiedergabe die A-B-Taste an der Fernbedienung.
2. Drücken Sie die A-B-Taste an der Fernbedienung noch einmal, wenn der gewünschte Endpunkt (B) erreicht ist.
3. Nun wird der Abschnitt zwischen A und B immer wieder abgespielt.
4. Zum Beenden der A-B-Wiederholung drücken Sie die A-B-Taste noch einmal.
5. Bitte beachten: Die A-B-Wiederholung funktioniert nur im CD- und USB-Modus.

## **Aux-Modus**

1. Connect the CD Player to other Audio player devices with the included 3.5mm male-to-male audio cable
2. Press AUX button on the remote to switch to AUX IN mode, then the audio will be transmitted to the CD Player speaker, the indicator light color will be green this time

## **Problemlösung**

1. Fernbedienung funktioniert nicht
  - Vergewissern Sie sich, dass das Isolierblättchen aus dem Batteriefach gezogen wurde.
  - Schauen Sie nach, ob die Batterie in der Fernbedienung leer ist.
  - Benutzen Sie die Fernbedienung innerhalb ihrer Reichweite, also innerhalb etwa 6 Metern.
2. CD-Player funktioniert nicht
  - Achten Sie darauf, den CD-Player per Zug am Kabel einzuschalten.
  - Vergewissern Sie sich, dass Stromversorgungskabel und USB-Netzteil richtig eingesteckt sind.
3. CDs werden nicht abgespielt
  - Vergewissern Sie sich, dass die CD richtig eingelegt wurde. Im Zweifelsfall herausnehmen und wieder einlegen.
  - Schalten Sie den CD-Player ein paar Minuten lang ab, versuchen Sie es dann noch einmal.

## **WARNUNG**

1. Spielen Sie nie beschädigte oder schmutzige CDs ab; dies kann den Laser beschädigen.
2. Entfernen Sie vor dem Einschalten sämtliches Papier/Folien vom CD Player. Andernfalls kann der Laser beschädigt werden.

## Installationshinweise

① Befestigen Sie die Wandhalterung mit den 3 mitgelieferten Nägeln an der Wand.



② Alternativ können Sie die Halterung auch mit den 4 mitgelieferten Schrauben befestigen.

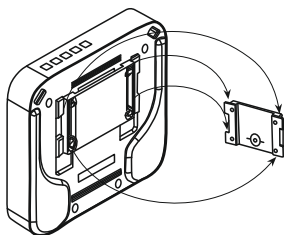
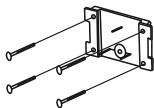

③ Hängen Sie den CD-Player an die Wandhalterung.

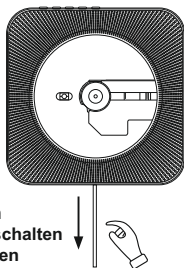
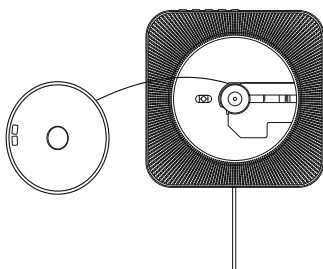

Zum  
Einschalten  
ziehen

## Grundbedienung:

1. Schließen Sie das Netzkabel an das USB-Netzteil an.
2. Entfernen Sie vor dem Einschalten sämtliches Papier/Folien vom CD Player. Andernfalls kann der Laser beschädigt werden.
3. Legen Sie eine CD in den CD-Player ein.
4. Ziehen Sie zum Einschalten leicht am Kabel – die CD wird nach ein paar Sekunden abgespielt.
5. Mit der MODE-Taste an der Oberseite können Sie unter 4 verschiedenen Modi wählen: CD, USB, FM (UKW) und Bluetooth

## Lieferumfang:

- |                                   |    |
|-----------------------------------|----|
| 1. CD-Player                      | x1 |
| 2. USB-Netzteil (5 V, 2 A)        | x1 |
| 3. Fernbedienung                  | x1 |
| 4. Wandmontageset                 | x1 |
| 5. Wandhalterung                  | x1 |
| 6. Bedienungsanleitung            | x1 |
| 7. Tischständer                   | x1 |
| 8. Audiokabel mit 3,5-mm-Steckern | x1 |



## USER MANUAL

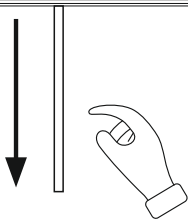
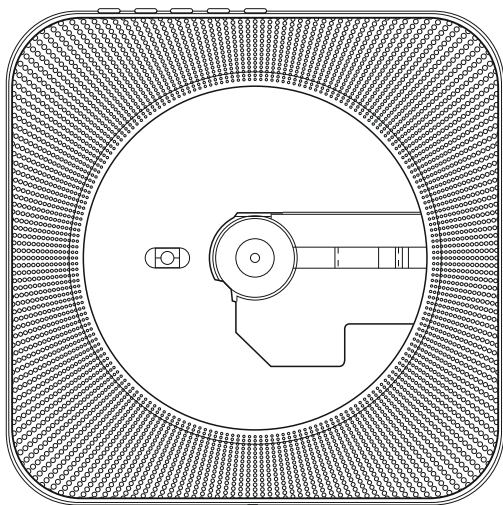

**CD-Player**

## Caractéristiques:

1. Support de format CD: CD, CD-R, CD-RW, MP3, WMA
2. Gamme de radio FM: 87.5KHz-108.0MHz
3. Parleur: 45mm X 2
4. Impédance évaluée: 4Ω
5. Sortie de parleur: 3W x 2
6. Alimentation: AC110-220V, 50KHz / 60Hz
7. Puissance / Longueur du câble de commutateur: 2.5m
8. Dimension de l'unité principale / paquet: 189x189x37mm / 290x205x48mm
9. Poids net / poids brut: 540g / 753g
10. Couleur: blanc / bleu / rose

## Fonctionnalités principales:

1. Interrupteur à câble: tirez le câble d'alimentation pour allumer / éteindre
2. Lire / jouer la clé USB
3. Radio FM pleine bande
4. Connexion Bluetooth 4.2
5. Contrôle à distance (Télécommande)
6. Port audio d'entrée / sortie audio standard de 3,5 mm
7. Modes de lecture en boucle: Répéter un, Répéter tout, Mélanger, Normal
8. Soutenir A-B répéter

Appuyez sur «MODE»  
bouton pour  
commutateur parmi:  
CD>USB>FM>  
AUX>Bluetooth

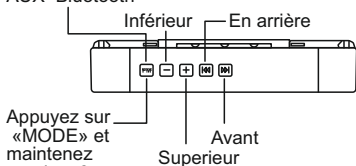

Appuyez sur  
«MODE» et  
maintenez  
pendant 3s  
pour éteindre  
le voyant

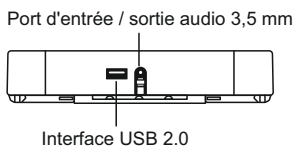

## Instructions à distance:

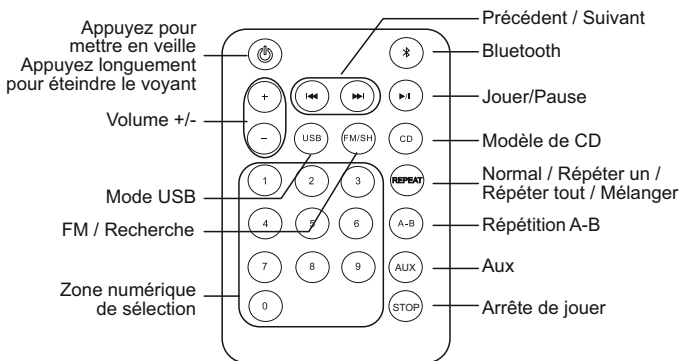

### Bluetooth Mode:

1. Appuyez sur le bouton «Bluetooth» de la télécommande pour passer en mode Bluetooth, puis le lecteur de CD sera prêt à jumeler d'autres appareils Bluetooth tels que des téléphones portables, des pads, etc., et sa couleur de voyant deviendra bleu foncé.
2. Activez le Bluetooth sur votre téléphone portable et il recherchera automatiquement les appareils Bluetooth à proximité
3. Choisissez l'appareil nommé «Lecteur CD» dans la liste des appareils Bluetooth de votre téléphone portable à associer
4. Votre téléphone portable sera couplé / connecté au lecteur CD en quelques secondes
5. Jouer de la musique sur votre téléphone mobile et l'audio sera transmis à l'enceinte du lecteur CD via Bluetooth

### FM Mode :

1. Appuyez sur le bouton FM / SH de la télécommande pour passer en mode FM
2. Ensuite, le lecteur de CD jouera la station de radio pré-réglée et sa couleur de voyant deviendra rose
3. Appuyez sur le bouton «Précédente» ou «Suivante» pour aller à la station précédente ou suivante; Ou appuyez sur les touches numériques pour passer à une station pré-enregistrée
4. Appuyez à nouveau sur le bouton FM / SH pour rechercher toutes les stations de radio et il mémorisera automatiquement les 40 premières stations s'il y a suffisamment de stations autour; Après avoir terminé la recherche, il jouera la première station

### USB Mode:

1. Branchez un disque U sur le port USB du lecteur de CD
2. Appuyez sur le bouton USB de la télécommande pour passer en mode USB
3. Le lecteur de CD lit et joue la musique sur le disque U et sa couleur de voyant devient vert herbe

**Fonction de répétition A-B:**

La fonction A-B répétition permet de répéter la lecture sur une section spécifique en réglant le point de départ (A) et le point final (B) de la section

1. Appuyez sur le bouton A-B de la télécommande pour régler le point de départ (A) pendant la lecture
2. Appuyez sur le bouton A-B de la télécommande pour régler le point final (B) pendant la lecture
3. Ensuite, la section spécifiée de A à B sera lue à plusieurs reprises
4. Appuyez à nouveau sur le bouton A-B pour quitter AB repetition
5. Remarque: La fonction de répétition A-B ne fonctionne que sur les modes CD et USB

**AUX Mode:**

1. Connectez le lecteur de CD à d'autres lecteurs audio avec le câble audio mâle-mâle de 3,5 mm inclus
2. Appuyez sur le bouton «AUX» de la télécommande pour passer en mode AUX IN, puis le son sera transmis au haut-parleur du lecteur CD, la couleur du voyant sera verte cette fois

● **Dépannage:**

1. La télécommande ne fonctionne pas
  - Vérifiez si la feuille d'isolation est retirée de la fente de la batterie
  - Vérifiez si la batterie de la télécommande est épuisée
  - Assurez-vous que la télécommande est à une distance raisonnable (à moins de 6 mètres)
2. Le lecteur de CD ne fonctionne pas
  - Vérifiez si l'interrupteur à tirer est sous tension
  - Vérifiez si le câble d'alimentation et l'adaptateur USB sont correctement branchés
3. Il ne peut pas lire / jouer les CD
  - Vérifiez si le CD est correctement placé, retirez-le et placez-le, puis réessayez
  - Éteignez le lecteur CD pendant quelques minutes, puis réessayez

● **ATTENTION:**

1. Ne jamais lire un CD fissuré ou un CD n'est pas propre, cela endommagerait le laser
2. Retirez le CD du CD de protection du lecteur de CD avant de le mettre sous tension, sinon le laser pourrait être endommagé

## Instructions d'installation:

- ① 1. Fixez la plaque murale sur le mur avec les 3 clous inclus



- ② Ou fixez-le sur le mur avec les 4 vis incluses

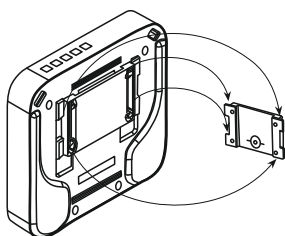
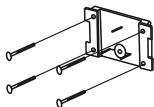

- ③ 3. Accrochez le lecteur de CD sur la plaque murale

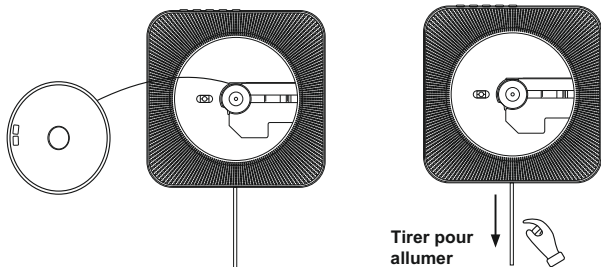

## Quick Instructions for Use

### Opération de base:

1. Branchez le câble d'alimentation à l'adaptateur USB
2. Retirez le papier de protection du lecteur CD avant de le mettre sous tension, sinon, le laser pourrait être endommagé
3. Mettez un CD dans le lecteur de CD
4. Tirez le câble d'alimentation pour l'allumer, puis il jouera le CD en 5-12s
5. Appuyez sur le bouton «MODE» situé au dessus pour basculer entre les 4 modes: «CD», «USB», «FM» et «Bluetooth»

### Accessoires:

- |                                    |     |
|------------------------------------|-----|
| 1. Lecteur CD                      | x 1 |
| 2. Adaptateur USB 5V-2A            | x 1 |
| 3. Télécommande                    | x 1 |
| 4. Kit de montage mural            | x 1 |
| 5. Plaque de fixation murale       | x 1 |
| 6. Manuel de l'utilisateur         | x 1 |
| 7. Support de bureau               | x 1 |
| 8. Câble audio mâle-mâle de 3,5 mm | x 1 |

# USER MANUAL

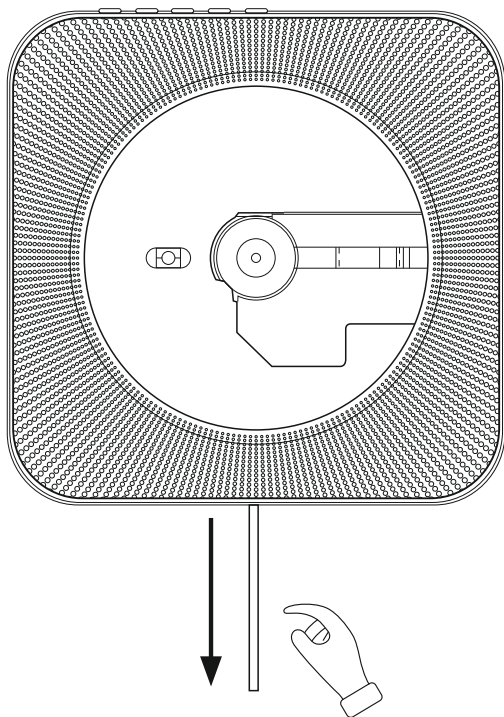

**Lettoce CD da parete**



## ● Dettagli specifici:

1. Formati CD supportati: CD, CD-R, CD-RW, MP3, WMA
2. Raggio di azione Radio FM: 87.5KHz-108.0MHz
3. Altoparlanti: 45mm X 2
4. Impedenza nominale: 4Ω
5. Output altoparlanti: 3W x 2
6. Alimentazione: AC110-220V, 50KHz/60Hz
7. Lunghezza cavo corrente/switch: 2.5m
8. Dimensioni dell'unità principale/confezione: 189x189x37mm/290x205x48mm
9. Peso netto/ peso lordo: 540g/753g
10. Colori: bianco/blu/rosa

## ● Caratteristiche principali:

1. Cavo/accensione: tira il cavo per accendere/spegnere il dispositivo
2. Lettura e riproduzione penna USB
3. Radio FM a piena banda
4. Connessione Bluetooth 4.2
5. Controllo remoto
6. Ingresso/uscita audio standard 3.5mm
7. Modalità e cicli di riproduzione: singola ripetizione, ripeti tutte, casuali, normale.
8. Supporta la ripetizione A-B

Premi il pulsante "MODE"  
per passare a: CD>USB>FM>  
VOL-      Precedente  
AUX>Bluetooth

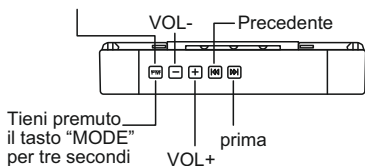

Tieni premuto  
il tasto "MODE"  
per tre secondi  
per spegnere  
l'indicatore luminoso

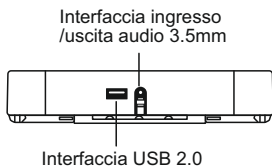

## Uso del telecomando

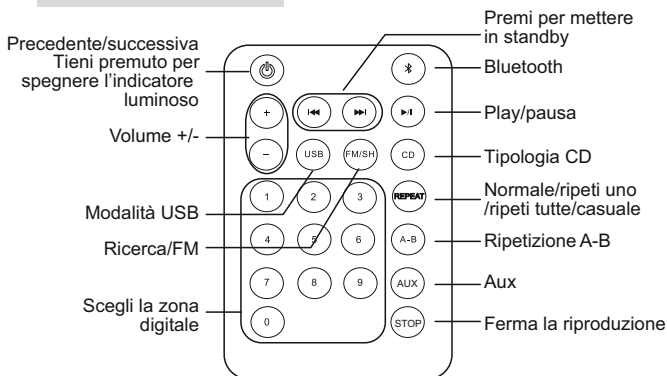

### Istruzioni per la modalità Bluetooth

1. Premi il pulsante Bluetooth sul telecomando per passare alla modalità Bluetooth. Successivamente il lettore CD sarà pronto a collegarsi con altri dispositivi Bluetooth come cellulari, iPad ecc. con l'indicatore luminoso che si illuminerà di colore blu scuro.
2. Attiva il Bluetooth sul tuo cellulare e verranno cercati i dispositivi Bluetooth nelle vicinanze a cui potersi collegare.
3. Sull'elenco del cellulare scegli quello chiamato "CD player"
4. In pochi secondi avverrà la connessione fra il cellulare ed il lettore CD.
5. Avvia la musica sul tuo cellulare e l'audio verrà trasmesso all'altoparlante del lettore CD attraverso il Bluetooth

### Istruzioni per la modalità FM

1. Schiaccia il pulsante FM/SH sul telecomando per passare alla modalità FM
2. Il lettore CD riprodurrà la stazione radio pre impostata e l'indicatore luminoso diventerà rosa.
3. Schiaccia il pulsante per riprodurre la precedente o la successiva per passare rispettivamente alla stazione radio di prima e di dopo; oppure premi i tasti per passare alle stazioni radio già salvate.
4. Premi di nuovo il pulsante FM/SH per ricercare tutte la stazioni radio e verranno salvate in automatico le prime 40, se tutte queste siano disponibili nelle vicinanze; dopo aver completato la ricerca, riprodurrà la prima stazione radio.

### Istruzioni per la modalità USB

1. Inserisci una chiave USB nell'apposita uscita.
2. Premi il pulsante USB sul telecomando per passare alla modalità USB.
3. Il lettore CD legge e riproduce la musica presente sulla penna USB e l'indicatore luminoso diventerà verde.

## Funzione ripetizione A-B

La funzione di ripetizione A-B permette di riprodurre in ripetizione una specifica selezione musicale, impostando un punto di partenza (A) ed un punto di arrivo (B) della selezione desiderata.

1. Premi il pulsante A-B sul telecomando per impostare il punto di partenza (A) durante la riproduzione
2. Premi il pulsante A-B sul telecomando per scegliere il punto di arrivo (B) durante la riproduzione.
3. Successivamente la specifica selezione verrà riprodotta in ripetizione.
4. Premi di nuovo il pulsante A-B per uscire dalla modalità ripetizione A-B.
5. Nota bene: la funzione di ripetizione A-B funziona solo in modalità USB e CD.

## Modalità AUX

1. Collega il lettore CD ad un altro dispositivo con musica attraverso il cavo audio da 3.5mm incluso di tipo maschio-maschio.
2. Premi il pulsante AUX sul telecomando per passare alla modalità AUX IN, successivamente l'audio verrà trasmesso all'altoparlante del lettore CD, l'indicatore luminoso diventerà verde.

## Risoluzione problemi

1. Il telecomando non funziona
  - Controlla che il foglietto di isolamento sia stato rimosso all'interno del vano batteria
  - Controlla che le batterie siano cariche
  - Assicurati di usare il telecomando all'interno di una distanza ragionevole (entro 6 metri)
2. Il lettore CD non funziona
  - Assicurati che sia acceso
  - Assicurati che sia il cavo che l'adattatore USB siano stati correttamente inseriti
3. Non legge/riproduce i CD
  - Assicurati che il CD sia posizionato correttamente, estrailo ed inseriscilo di nuovo e, successivamente, prova un'altra volta.

## Attenzione

1. Non riprodurre mai un CD crakkato o un CD che non sia pulito, perché potresti danneggiare il lettore laser
2. Rimuovi il foglietto di protezione del CD dal lettore CD prima di accenderlo, altrimenti potresti danneggiare il laser.

## Istruzioni per l'installazione

① Monta la base sul muro con i 3 chiodi in dotazione



② Oppure fissalo alla parete con le 4 viti in dotazione

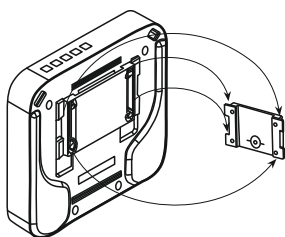
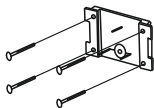

③ Appendi il lettore CD sulla superficie di base già montata

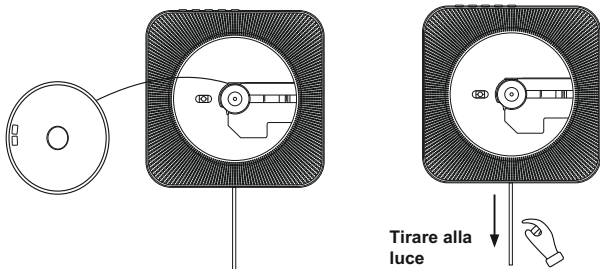

## Rapide istruzioni per l'uso

### Operazioni di base:

1. Inserisci il cavo per la corrente all'adattatore USB
2. Rimuovi il foglietto di protezione del CD dal lettore CD prima di accenderlo, altrimenti potresti danneggiare il laser.
3. Inserisci il CD all'interno del lettore
4. Tira il cavo per accendere ed il CD sarà riprodotto nel giro di 5-12 secondi
5. Premi il pulsante "MODE" per scegliere fra le 4 modalità: "CD", "USB", "FM" e "Bluetooth".

### Accessori inclusi:

- |   |    |
|---|----|
| 1. Lettore CD                               | x1 |
| 2. Adattatore USB 5V-2A                     | x1 |
| 3. Telecomando                              | x1 |
| 4. Kit per il montaggio a parete            | x1 |
| 5. Base per il montaggio a parete           | x1 |
| 6. Manuale utente                           | x1 |
| 7. Supporto per scrivania                   | x1 |
| 8. Cavo audio 3.5mm di tipo maschio-maschio | x1 |



## Warranty Card



Product name: \_\_\_\_\_ Model: \_\_\_\_\_

Seller: \_\_\_\_\_ Sell date: \_\_\_\_\_

Name: \_\_\_\_\_ Tel: \_\_\_\_\_

Add: \_\_\_\_\_

Email: \_\_\_\_\_

Fault 1: \_\_\_\_\_

\_\_\_\_\_

\_\_\_\_\_

\_\_\_\_\_

Solution 1: \_\_\_\_\_

\_\_\_\_\_

Fault 2: \_\_\_\_\_

\_\_\_\_\_

\_\_\_\_\_

\_\_\_\_\_

Solution 2: \_\_\_\_\_

\_\_\_\_\_

**SWISS  
GADGET** 

## MANUAL DE USUARIO

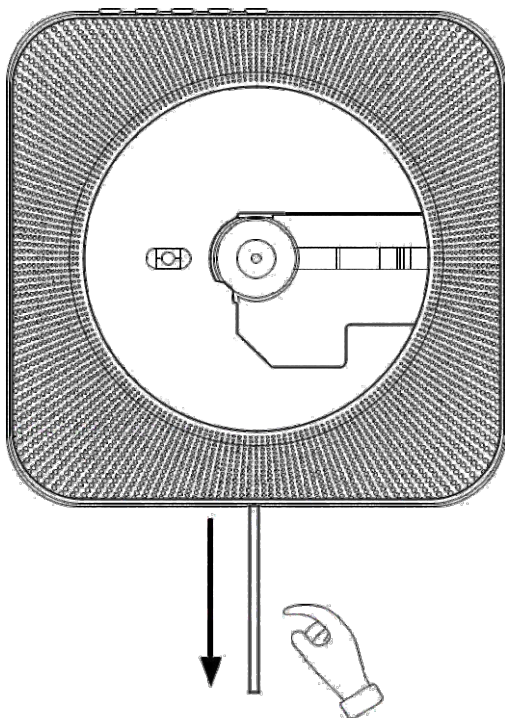

**REPRUCTOR DE CD CON  
MONTAJE EN PARED**

## Especificaciones

- |                                 |                           |
|---------------------------------|---------------------------|
| 1. Soporte de formatos de CD:   | CD,CD-R,CD-RW,MP3,WMA     |
| 2. Frecuencias de Radio FM:     | 87.5KHz-108.0MHz          |
| 3. Altavoz:                     | 45mm X 2                  |
| 4. Impedancia nominal:          | 4Ω                        |
| 5. Salida de Altavoces:         | 3W x 2                    |
| 6. Fuente de alimentación:      | AC110-220V, 50KHz/60Hz    |
| 7. Largo cable de corriente:    | 2.5m                      |
| 8. Dimensiones unidad /paquete: | 189x189x37mm/290x205x48mm |
| 9. Peso Neto / Peso Bruto:      | 540g/753g                 |
| 10. Colores:                    | blanco/azul/rosa          |

## Características Principales

1. Interruptor por cable: Tire del cable para apagar/encender
2. USB flash de lectura/reproducción
3. Radio FM de banda completa
4. Conexión Bluetooth 4.2
5. Control Remoto
6. Puerto de entrada / salida de audio estándar de 3,5 mm
7. Modos de reproducción en bucle: Repetir una, Repetir todo, Aleatorio, Normal
8. Soporta repetición A-B

Pulsar el botón "MODE" para cambiar entre: CD> USB>FM>AUX >Bluetooth

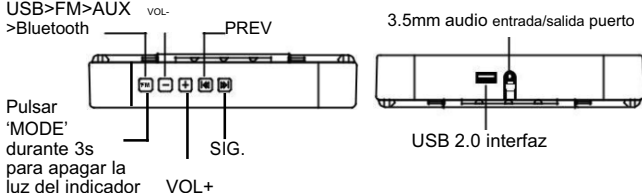

Pulsar 'MODE' durante 3s para apagar la luz del indicador

## Instrucciones Control Remoto

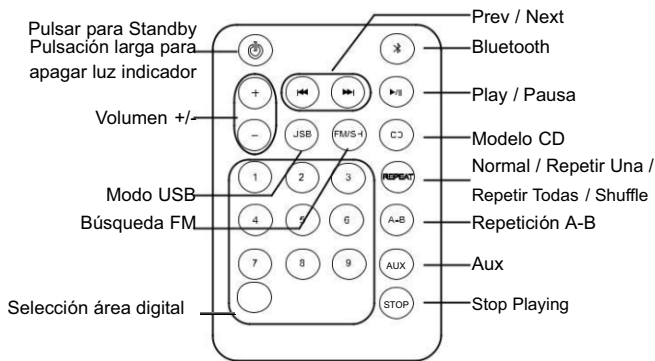

### Instrucciones Modo Bluetooth

1. Presione el botón de Bluetooth en el control remoto para cambiar al modo Bluetooth, el Reproductor de CD estará listo para emparejar otros dispositivos Bluetooth, como teléfonos móviles, tablets, etc., y el color de la luz indicadora cambiará a azul oscuro.
2. Active el Bluetooth en su teléfono móvil y buscará automáticamente los dispositivos Bluetooth cercanos para vincularlos.
3. Elija el dispositivo llamado "CD Player" en la lista de dispositivos Bluetooth de su teléfono móvil para emparejarlos
4. Su teléfono móvil se emparejará / conectará al reproductor de CD en unos segundos
5. Al reproducir música en su teléfono móvil, el audio se transmitirá al altavoz del reproductor de CD a través de Bluetooth

### Instrucciones Modo FM

1. Pulsar el botón FM/SH en el control remoto para cambiar al modo FM
2. El reproductor de CD reproducirá la emisora de radio presintonizada y el color de la luz indicadora cambiará a rosa
3. Pulsar los botones <Prev> o <Next> para ir a la emisora anterior o posterior; O teclas digitales para cambiar a una estación previamente almacenada
4. Pulse el botón FM/SH de nuevo para buscar las emisoras y automáticamente se guardarán las primeras 40 emisoras si hay tantas disponibles, y emitirá la primera guardada.

### Instrucciones Modo USB

1. Conecte una unidad flash al puerto USB del reproductor de CD
2. Pulse el botón USB en el mando a distancia para cambiar al modo USB
3. El reproductor de CD leerá y reproducirá la música en la unidad flash y el color de su luz indicadora cambiará a verde brillante



## **Función Repetición A-B**

La función de repetición A-B permite la reproducción en una sección específica repetidamente al configurar el punto de inicio (A) y el punto final (B) para la sección.

- 1, presione el botón A-B en el control remoto para establecer el punto de inicio (A) durante la reproducción
- 2, presione el botón A-B en el control remoto para establecer el punto final (B) mientras se reproduce
- 3, entonces la sección especificada de A a B se reproducirá repetidamente
- 4, presione el botón A-B nuevamente para salir de la repetición AB
- 5, Nota: la función de repetición A-B solo funciona en modo CD y USB

## **Modo AUX**

1. Conecte el reproductor de CD a otros dispositivos de reproducción de audio con el cable de audio de 3,5 mm macho a macho incluido
2. Presione el botón AUX en el control remoto para cambiar al modo AUX IN, el audio se transmitirá al altavoz del reproductor de CD, el color de la luz indicadora será verde esta vez

## **Solución de Problemas**

1. El control remoto no funciona
  - Compruebe si la lámina de aislamiento esta quitada de la ranura de la batería
  - Compruebe que las baterías no están agotadas
  - Compruebe que el remoto está en rango y distancia adecuados (6 metros)
2. El reproductor de CD no funciona
  - Compruebe si el interruptor de tracción está encendido
  - Compruebe si el cable de alimentación y el adaptador USB están enchufados correctamente
3. No se pueden leer / reproducir CDs
  - Compruebe si el CD está colocado correctamente, sáquelo y póngalo, luego inténtelo nuevamente
  - Apague el reproductor de CD durante unos minutos y vuelva a intentarlo

## **ADVERTENCIA**

1. Nunca reproduzca un CD rallado o un CD que NO está limpio, ya que podría dañar el láser
2. Retire el papel de protección del reproductor de CD antes de encenderlo, de lo contrario, el láser podría dañarse

## Instrucciones de Instalación

① Fije la placa soporte a la pared con los 3 clavos incluidos



② O también se puede fijar a la pared con los 4 tornillos incluidos

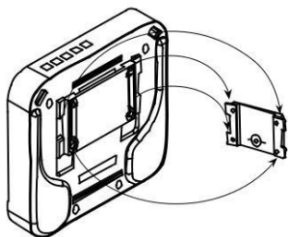
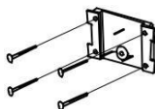

③ Colgar el reproductor de CD al soporte de pared

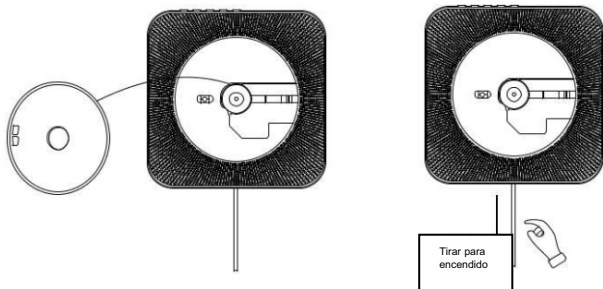

## Instrucciones rápidas de uso











### Operaciones Básicas:

1. Enchufe el cable de alimentación al adaptador USB
2. Retire el papel de protección del reproductor de CD antes de encenderlo, de lo contrario, el láser podría dañarse
3. Coloque un CD en el reproductor de CDs
4. Tire del cable de alimentación para encenderlo, reproducirá el CD en un tiempo de 5-12s
5. Presione el botón superior "MODE" para cambiar entre 4 modos: "CD", "USB", "FM" y "Bluetooth"

### Accesorios:

1. Reproductor de CDs	x 1
2. Adaptador 5V-2A USB	x 1
3. Control Remoto	x 1
4. Kit para montaje en pared	x 1
5. Soporte para pared	x 1
6. Manual de Usuario	x 1
7. Soporte para mesa	x 1
8. Cable de audio 3.5mm	x 1



-  **CD Play**
-  **Bluetooth Play**
-  **Timing Set**
-  **TF Card Play**
-  **FM Radio**
-  **Loop Playback**
-  **Repeat**
-  **USB Disk Play**
-  **3.5mm Audio**
-  **IR Remote**



# CLASSIC PULL SWITCH DESIGN

Gently pull the power cord to turn on/off

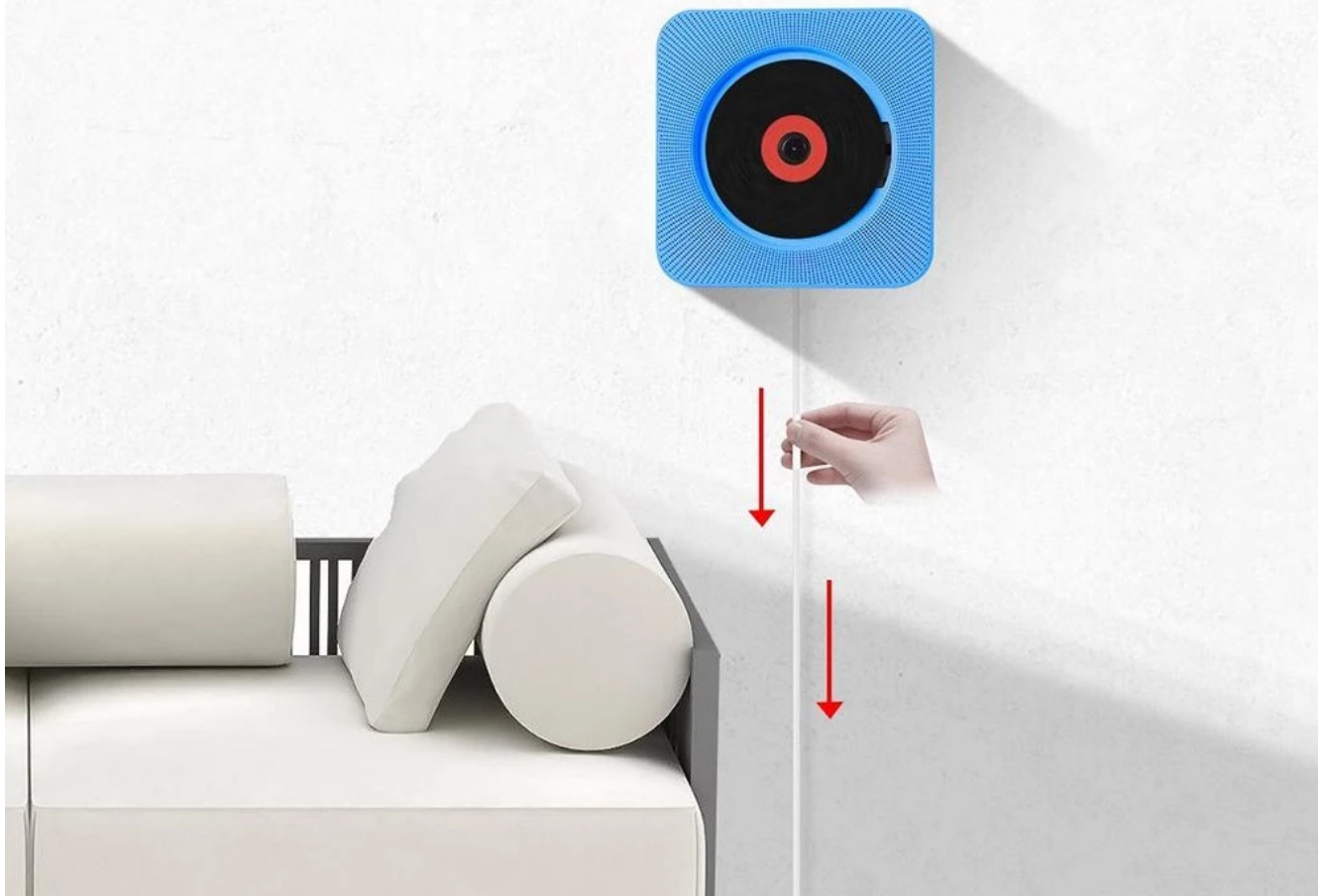

## CD PLAYER NOVEL WALL MOUNTABLE

- CD Player
- HIFI Speaker
- A-B Repeat
- USB Port
- FM Radio
- Bluetooth

