



AUTOMATISCHER
TIERFUTTERSPENDER
PF- 102

Tierfutterspender
Gebrauchsanweisung

Sehr geehrter Benutzer und Sehr geehrte Benutzerin,

vielen Dank, dass Sie sich für unseren automatischen Tierfutter Spender entschieden haben.

Bitte lesen Sie vor Gebrauch diese Gebrauchsanweisung durch.



TECHNISCHE DATEN

Produktnummer	PF-102
Größe	27×21×41CM (L×B×H)
Material	ABS
Gewicht	3KG
Kapazität	4,3L
Stromversorgung	DC 5V 1A

Batterien nicht im Lieferumfang enthalten



AUTOMATISCHER TIERFUTTERSPENDER

Nach Erhalt des Tierfutterspender kontrollieren Sie bitte auf Vollständigkeit der gelieferten Teile.

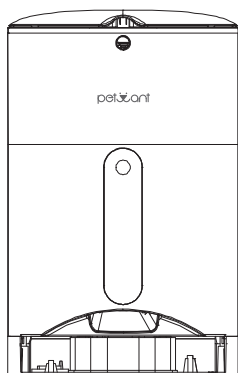

Gehäuse

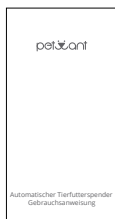

Gebrauchsanweisung

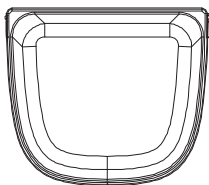

Futternapf

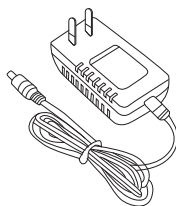

Stromadapter



Deckel

Bedienoberfläche

Verschlussknopf

Gehäuse

Futterausgabe

Futternapf

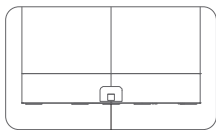
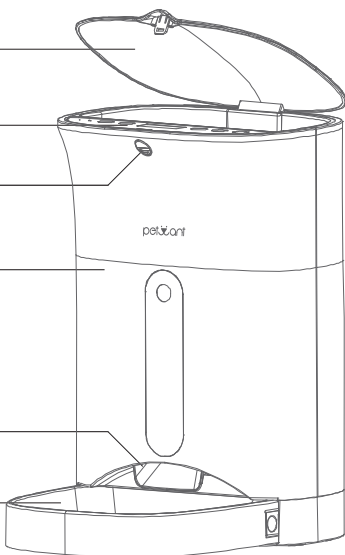

Futtereingabe

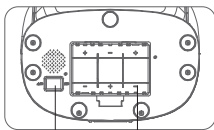

Batteriefach

Einschaltknopf



petwant

Bedienung des Gerätes

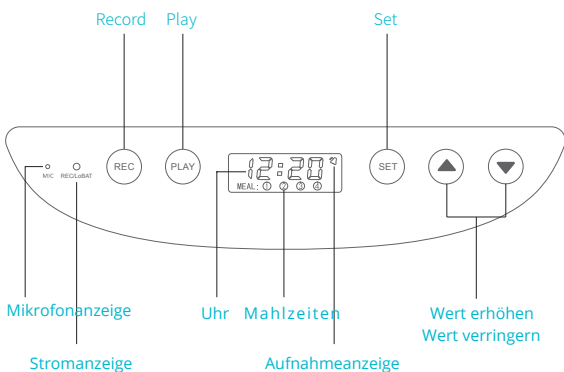

1. Testen Sie vor Benutzung:

Stecken Sie den Stromadapter ein oder nutzen sie 3 Batterien der Größe "D". Schalten Sie das Gerät ein, die Anzeige sollte aufleuchten. Drücken und halten Sie "▲", Das Flügelrad im inneren sollte sich nun drehen.

2. Einstellen der Uhrzeit:

- Drücken Sie "SET", Die Uhranzeige sollte nun blinken.
- Drücken Sie "▲ ▼" um die Stunde einzustellen und drücken "SET" noch einmal zum speichern.
- Wenn die Stunde gespeichert ist wird die Minutenanzeige blinken
- Drücken Sie "▲ ▼" um die Minutenzahl zu verändern und drücken sie anschliessend wieder "SET" zum speichern.



Bedienung des Gerätes

3. Fütterungszeit einstellen:

Nachdem Sie die Uhrzeit eingestellt haben, können Sie die Mahlzeiten einstellen. Die Anzeige wird "①" zeigen und die Uhrzeit wird blinken. Gehen Sie nun wie in Schritt 2 vor um eine Fütterungszeit einzustellen.



4. Futtermenge einstellen:

· Nachdem Sie die Fütterungszeit eingestellt haben, können Sie die Futtermenge einstellen. Die Anzeige wird " P " anzeigen und dahinter die Futtermenge. Drücken Sie nun "▲▼" um die Menge einzustellen und anschließend "SET" zum speichern.

· Wiederholen Sie die obigen Schritte um bis zu 4 Fütterungen zu programmieren. Sollten Sie z.B. nur 3 Fütterungen benötigen, so halten Sie "SET" für 3 Sek. gedrückt um zu speichern und den Programmiermodus zu verlassen.



5. Aufnahme und Abspielen:

Drücken und Halten Sie für 3 Sek. "REC", die MIC Anzeige wird aufleuchten. Sprechen Sie nun in das Mikrofon (kleines Loch bei der MIC Anzeige). Die Aufnahmezeit beträgt bis zu 10 Sek. Lassen die die "REC" nun los um die Aufnahme zu beenden.

Drücken Sie "PLAY" um sich die Aufnahme anzuhören. Sollten Sie die Aufnahme ändern wollen, so wiederholen Sie die obigen Schritte.



Zusammenbau & Zerlegen

Einsetzen und Herausnehmen des Futterbehälters:

Halten Sie beide Seiten des Futterbehälters fest und ziehen Sie ihn langsam aus dem Gehäuse. Wenn Sie den Futterbehälter einsetzen möchten, richten Sie das Flügelrad an der unteren Leiste aus und schieben Sie den Behälter vorsichtig wieder in das Gehäuse zurück.

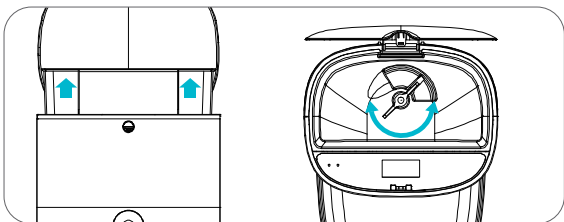

Einsetzen und Herausnehmen des Futternapfs:

Drücken Sie an beiden Seiten des Futternapfs den Verschluss und schieben den Napf in das Gehäuse hinein. Zum Herausnehmen Futternapf einfach herausziehen.

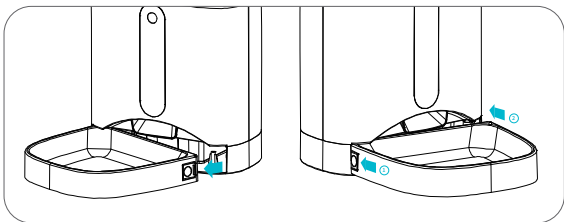

⚠ Reinigung des Gerätes:

Schalten Sie das Gerät ab und ziehen gegebenenfalls das Netzteil aus der Steckdose. Reinigen Sie das Gerät mit einem feuchten aber nicht nassen Lappen. Die Basis darf nicht mit Wasser in Berührung kommen, da es ansonsten zu einem Kurzschluss kommen kann.

Der Futterbehälter sowie der Napf können für die Reinigung aus dem Automaten genommen und gegebenenfalls in einer Spülmaschine gereinigt werden. Stellen Sie sicher, dass das komplette Gerät trocken ist, bevor Sie es wieder benutzen.



Häufig gestellte Fragen

1. Entsperrung der Anzeige

Das Gerät wird nach 25 Sek. Inaktivität in den Stand-By Modus wechseln. Um das Gerät wieder benutzen zu können, halten Sie für 3 Sek. "Ⓢ" gedrückt.

2. Manuelle Fütterung:

Um eine einzelne Fütterung (ca. 10g pro Portion) manuell auszulösen, drücken Sie "Ⓢ" für einige Sekunden.

3. Löschen des Alarmtons:

Wenn der Futterspender kein Futter mehr spendet wird ein Piep-Ton zu hören sein, der Sie daran erinnert des Futterspender aufzufüllen. Wenn Sie den Warnton abstellen wollen, so füllen den Futterbehälter auf und lösen Sie einmal eine manuelle Fütterung aus oder halten Sie für 3 Sek. "Ⓢ" gedrückt.

4. Futterstau/Blockade:

Falls sich das Futter während der Ausgabe stauen sollte, wird das Gerät mit der Ausgabe stoppen. Lösen Sie den Stau und reinigen Sie wenn nötig die Futterausgabeluke.

5. Werkseinstellung:

Um die Werkseinstellung wiederherzustellen, drücken Sie "Ⓢ" und danach "Ⓟ" für 3 Sekunden. Ihre Einstellungen werden hierbei ebenfalls gelöscht.

6. Zurück zum Hauptmenü:

Um von den Einstellungen zurück ins Hauptmenü zu gelangen, halten Sie "Ⓢ" für 3 Sekunden gedrückt. Die von Ihnen gewählte Einstellung wird automatisch gespeichert bevor Sie zurück zum Hauptmenü gelangen. Sie sind im Hauptmenü angelangt, wenn Sie die Anzeige der Uhrzeit sehen können.

Wichtige Sicherheits-Informationen

WARNING

- ★ Stellen Sie sicher, dass sich im Napf nur das Futter für Ihr Haustier befindet, es darf nur Trockenfutter verwendet werden.
- ★ Benutzen Sie den Tierfutterautomaten ausschließlich zum Füttern Ihres Haustieres.
- ★ Stellen Sie nichts auf den Tierfutterautomaten und halten Sie ihn von Kindern fern.
- ★ Bei Temperaturen von -20C darf das Gerät nicht benutzt werden
- ★ Seien Sie vor jeder Benutzung sicher, dass das Gerät vollkommen trocken ist.
- ★ Benutzen Sie den Tierfutterautomaten nicht, wenn Teile des Geräts, Zubehör oder das Gerät selbst nicht richtig funktionieren bzw. kaputt sind. Bei einem Defekt bitte den Hersteller kontaktieren.
- ★ Wenn Sie sich für den Netzsteckerbetrieb entscheiden, stellen Sie sicher, dass dieser nicht Nass wird. Falls ein Kabel nass ist, schalten Sie bitte den Strom in der Wohnung ab, bevor Sie das Gerät abstecken.
- ★ Achten Sie darauf, dass keine Teile verschluckt oder angekaut werden.

HINWEIS

- ★ Das Gerät ist für Hunde und Katzen gedacht.
- ★ Tierfutterspender auf einem geraden und flachen Untergrund stellen.
- ★ Vor Reinigung oder Zerlegen des Gerätes alle Stromquellen entfernen.
(Stromstecker aus Steckdose ziehen / Batterien entfernen)
- ★ REC/LOBAT Anzeige blinkt wenn Batterien ersetzt werden müssen oder Stromadapter anschliessen.
- ★ Lesen Sie aufmerksam die Gebrauchsanweisung und alle Warnhinweise

Gebrauchsanweisung gut aufbewahren.
