

Only Fire Rotisserie Adjustable Santa Maria Style Combo on 22" Kettle Grill

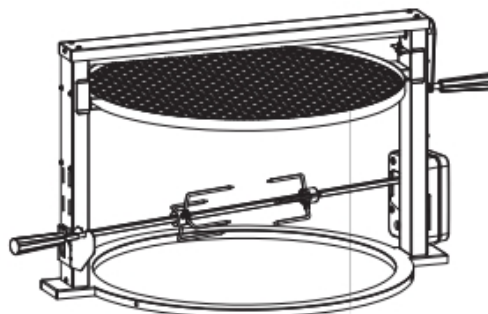

Please read the instructions carefully before use

Follow all instructions on the motor!
Read all the grill instructions!

Warning And Instructions:

- Only use outdoors!
- Do not use rotisserie for other than intended use.
- Remove motor and store in a dry place when not in.
- Make sure motor is off before placing it on the motor bracket.
- Do not expose the motor to rain or liquids.
- Do not touch hot surfaces during use. Use barbecue mitts.
- Do not move the grill during use and never leave it without a care.
- Keep away from children and pets!
- Cleaning and maintenance only in the cooled and power off state.

Incorrect handling can result in serious injury or damage to the device.
No liability is assumed for damage caused by ignoring these instructions.

This Is An Excellent Product:

- The name of this product: Only Fire Rotisserie Santa Maria Style Combo on 22" Kettle Grill.
- We've combined the uniqueness of our 22" santa maria style attachment with a fabulous rotisserie kit.
- It's easy to assemble.
- This grill comes with everything you see the photo above.
- The rotisserie functions with DC adaptor or battery operated!
- Personally designed brackets are mounted to the side of grill to offer three levels of rotisserie enjoyment.
- These brackets are precisely placed not to interfere with high adjustment of the cooking grill.
- You can rotisserie a chicken one day then simply lift off the rotisserie kit and barbeque your delicious steaks with ease.
- This new design operates as both a Santa Maria/Crank style grill or rotisserie.
- WOW! I believe that you 22" charcoal kettle grill and my attachment are a match made in BBQ heaven.

Only Fire Product Assembly Drawing
(for 22" Kettle Grill)





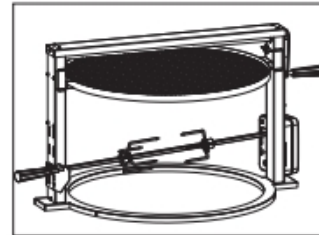



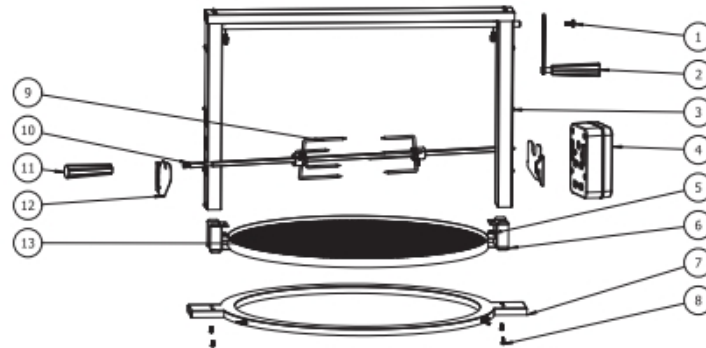





22" Kettle Grill



Rotisserie Santa
Maria Style Combo



Part List:

1  M6-screws X1	2  handle X1	3  main frame X1	4  motor X1	5  M8- nut X2	6  grate bracket X1
7  base X1	8  M4- screws X4	9  meat fork X2	10  spit rod X1	11  handle X1	12  motor bracket X2
13  cooking grate X1					

Only Fire Santa Maria Stil Rotisserie Kombination auf 57cm Kugelgrill

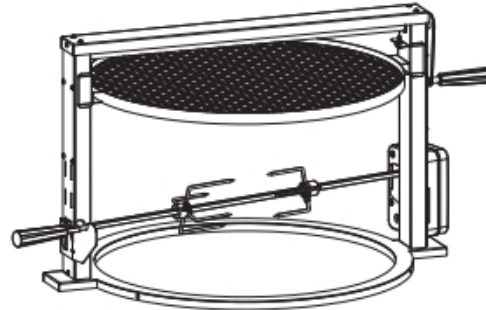

Bitte lesen Sie diese Bedienungsanleitung vorsichtig vor dem Benutzen.
Halten Sie alle Anweisungen auf dem Motor!
Lesen Sie bitte alle Grill Einführungen!

Warnung und Anleitungen:

- Benutzen Sie es nur im Freien!
- Verwenden Sie die Rotisserie-Kombination nicht für andere als die vorgesehene Verwendung.
- Entfernen Sie den Motor nach der Verwendung und ihn im trockenen Orten behalten.
- Stellen Sie sicher, dass der Motor ausgeschaltet ist, bevor Sie die Stromversorgung verbinden.
- Der Motor soll nicht im Regen oder Flüssigkeit ausgesetzt sein.
- Berühren Sie die heiße Fläche nicht während des Gebrauches. Verwenden Sie Grillhandschuhe.
- Bewegen Sie das Grill nicht während des Gebrauches und lassen Sie es niemals ohne Aufsicht.
- Von Kindern und Haustieren fernhalten.
- Reinigung und Wartung nur im abgekühlten und ausgeschalteten Zustand.

Eine falsche Handhabung kann zu schweren Verletzungen und Schäden am Gerät führen.
Für Schäden, die durch Missachtung dieser Anleitungen entstehen, wird keine Haftung übernommen.

Ein ausgezeichnetes Produkt:

- Produktname: Only Fire Santa Maria Stil Rotisserie Kombination auf 57cm Kugelgrill
- Wir haben die Einzigartigkeit unseres 57cm-Aufsatzes im Santa Maria-Stil mit einem fabelhaften Rotisserie-Set kombiniert.
- Es ist einfach zusammenzubauen.
- Es kommt mit allen Teilen, die Sie auf dem Foto oben sehen.
- Der Motor funktioniert mit Gleichstromadapter oder Batteriebetrieb!
- An der Seite des Grillaufsatzes ist eine persönlich gestaltete Halterung angebracht, die drei Ebenen für den Rotisserie Drehspieß bietet.
- Diese Halterungen sind präzise platziert, um eine hohe Einstellung des Grillrosts nicht zu beeinträchtigen.
- Sie können eines Tages ein Huhn rotisserie, dann einfach das Rotisserie-Set abheben und einfach Ihr leckeres Steaks grillen.
- Dieses neue Design funktioniert sowohl als Santa Maria / Crank-Grill als auch als Rotisserie.
- Wunderbar! Ich glaube, dass Ihr Holzkohlekugelgrill und unseren Grillaufsatz eine Beste Kombination sind, dass sie Ihnen viel Spaß machen können.

Only Fire Produktmontagezeichnung
(Für 57cm Kugelgrill)





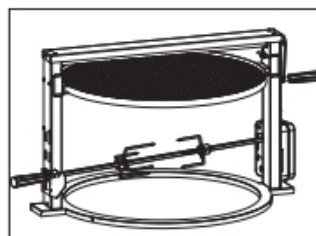



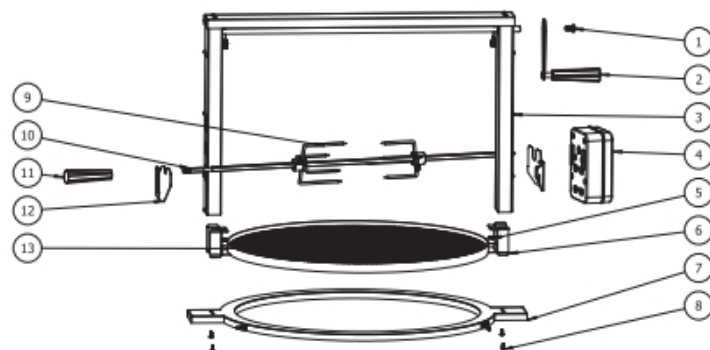





57cm Kugelgrill



Santa Maria Stil
Rotisserie-Kombination



Part List:

1  M6 Schraube x 1	2  Grill x 1	3  Hauptrahmen x 1	4  Motor x 1	5  M8 Mutter x 2	6  Halterung für Grillrost
7  Basis x 1	8  M4 Schrauben x 4	9  Fleischkammer x 2	10  Drehspieß x 1	11  Griff für Drehspieß x 1	12  Motorhalter x 2
13  Grillrost x 1					